

PHILIPS

净水器

厨下净水器

AUT3030/00

AUT3031/00

AUT3032/00

AUT3033/00

AUT3035/00

AUT3036/00



*图片仅供参考 产品以实物为准

说明书

目录

1	产品功能	1	9	使用方法	6
2	适用水质范围	1		首次使用	6
3	主要技术参数	1		功能说明	6
4	水处理工艺	2		(1) 开机	6
5	结构示意图	2		(2) 制水状态显示	6
6	安装示意图	3		(3) 滤芯寿命显示	6
7	安装前准备事项	4		(4) 预警提醒	6
8	安装步骤	4		(5) 冲洗	7
				(6) 龙头智能显示	7
			10	注意事项	8
				警告	8
				注意	8
			11	维护保养	9
				日常维护	9
				滤芯更换	10
				滤芯寿命复位	11
			12	故障诊断	12
			13	产品保修服务指南	13
			14	装箱清单	13
			15	环保清单	14

1 产品功能

以市政自来水为原水，经本公司生产的飞利浦牌AUT3030/00型、AUT3031/00型、AUT3032/00型、AUT3033/00型、AUT3035/00型和AUT3036/00型反渗透净水机处理后，制得符合《生活饮用水水质处理器卫生安全与功能评价规范——反渗透处理装置》（2001）要求的饮用水。

2 适用水质范围

符合GB5749-2006市政自来水

3 主要技术参数

产品名称	飞利浦牌AUT3030/00型反渗透净水机 飞利浦牌AUT3031/00型反渗透净水机 飞利浦牌AUT3032/00型反渗透净水机 飞利浦牌AUT3033/00型反渗透净水机 飞利浦牌AUT3035/00型反渗透净水机 飞利浦牌AUT3036/00型反渗透净水机
主要成份或部件及滤料和膜组件的使用年限	一级复合滤芯: PC5in1型聚丙烯炭棒复合滤芯 1套 6-12个月 无纺布 1套 熔喷聚丙烯滤芯 1套 炭棒 1套 熔喷聚丙烯滤芯 1套 活性炭棒滤芯 1套 聚丙烯滤芯 1套 二级: 反渗透膜滤芯 1套 24-36个月 聚丙烯滤芯 1套
净水流量	1.58L/min
额定总净水量	5000L
反渗透膜工作压力	0.4 - 0.85MPa
进水压力	0.1 - 0.4MPa
进水水质	符合GB5749-2006市政自来水
出水水质	符合《生活饮用水水质处理器卫生安全与功能评价规范——反渗透处理装置》（2001）的卫生要求

外观差异	AUT3030/00 — 无外罩, 顶部白色, 白色机身, 普通龙头 AUT3031/00 — 无外罩, 顶部蓝色, 白色机身, 普通龙头 AUT3032/00 — 白色外罩, 顶部灰色, 白色机身, 普通龙头 AUT3033/00 — 透明外罩, 顶部灰色, 白色机身, 智能龙头 AUT3035/00 — 蓝色外罩, 顶部灰色, 白色机身, 智能龙头 AUT3036/00 — 黑色外罩, 顶部灰色, 白色机身, 智能龙头
------	--

4 水处理工艺



5 结构示意图

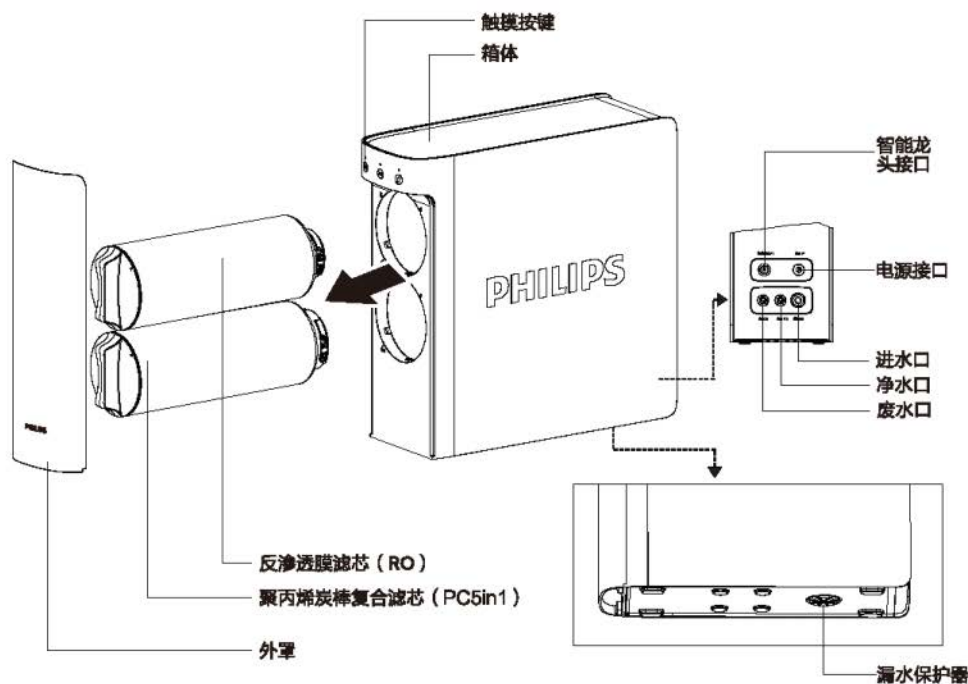

*本说明书以AUT3033/00为例, AUT3030/00和AUT3031/00型产品无外罩。>

6 安装示意图

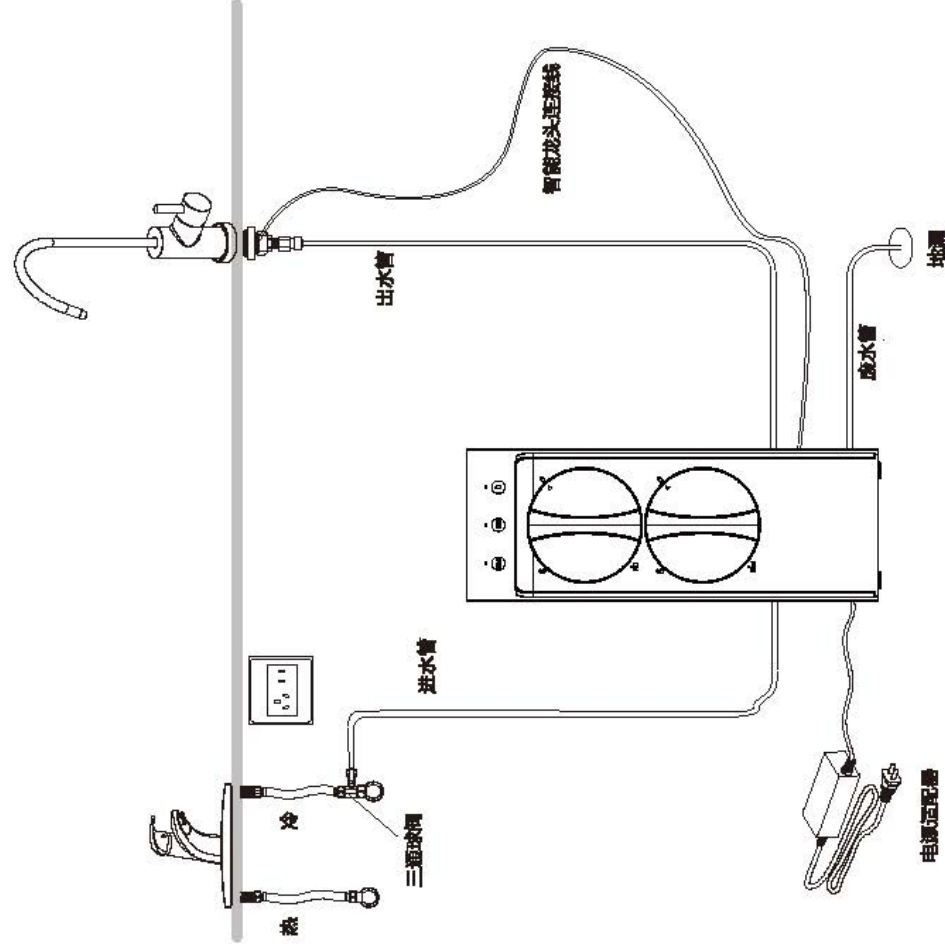

←本说明书以AUT3033/00为例，AUT3030/00、AUT3031/00和AUT3032/00型产品配普通龙头。>

7 安装前准备事项

(1) 确认净水器要安装的位置及空间大小；

(2) 确认安装所需要的工具：

- 冲击钻
- 十字螺丝刀
- 活动扳手
- 管剪

(3) 请按说明书中的装箱清单核对安装配件是否齐全。

8 安装步骤

(1) 安装三通球阀

- 关闭冷水阀，将冷水软管从冷水阀上拧下；
- 将三通球阀安装在冷水阀上（安装时请勿遗漏三通球阀上的密封垫）；
- 将冷水软管安装在三通球阀上（安装时请勿遗漏冷水软管上的密封垫）。

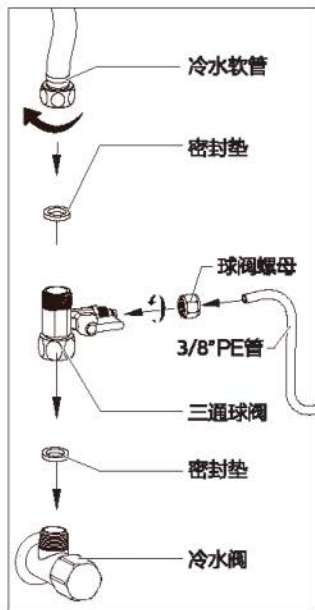

(2) 安装鹅颈龙头

• 在水槽或者台面上选择合适的安装位置，安装位置的半径3cm内需平整，钻一个直径约为25mm的孔；（如果水槽上已有合适的安装孔位，请跳过此步骤），请按图示安装好。

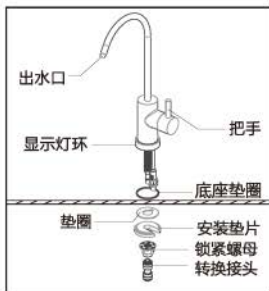



• 将鹅颈龙头的接头插入到净水机的智能龙头接口。



< *适用AUT3033/00、AUT3035/00、AUT3036/00型反渗透净水机；AUT3030/00、AUT3031/00、AUT3032/00型反渗透净水机配普通龙头。 >

(3) 安装滤芯

• 将滤芯依照各自在净水机中的位置，滤芯箭头对准“”按图示的方向旋入净水机箱体，直到滤芯箭头对准“”且听到“咔哒”一声，表示滤芯安装到位。

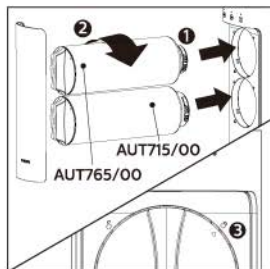

(4) 安装外罩

• 将外罩按图示操作扣入箱体内部。



< *适用AUT3032/00、AUT3033/00、AUT3035/00和AUT3036/00型反渗透净水机；AUT3030/00、AUT3031/00型反渗透净水机无外罩。 >

(5) 安装净水机

- 将净水机放在地面上；
- 将3/8"PE管的一端插入进水口处，一端安装在三通球阀上；
- 剪取适当长度的1/4"PE管，一端插入废水口，一端放入排污管道内；
- 剪取适当长度的1/4"PE管，一端插入净水口，一端安装在鹅颈龙头上；
- 取电源适配器，一端插入净水机电源接口，一端插入家用电源插座；
- 打开冷水阀。

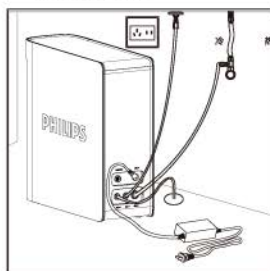

9 使用方法

首次使用

- (1) 打开鹅颈龙头的把手;
- (2) 打开三通球阀, 待水从鹅颈龙头的出水口处出水30分钟以排出反渗透膜表面保护液及黑水, 此后的净化水方可正常使用。

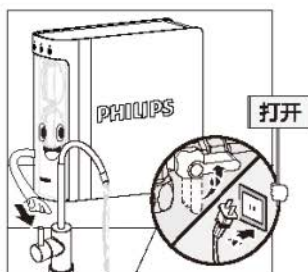

功能说明

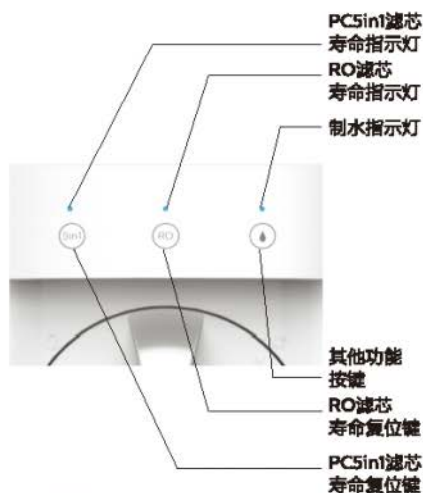

1、开机

- 产品电源适配器接通市电, 设备发出“嘀”的一声蜂鸣声, 所有指示灯显示紫色常亮2秒左右, 进入正常显示状态, 设备自动开始制水。

2、制水状态显示

- 设备处于正常制水状态时, 制水指示灯蓝色常亮。

3、滤芯寿命提示

- 寿命指示灯以不同颜色实时显示对应级滤芯剩余寿命状态。

指示灯蓝色常亮: 滤芯使用寿命正常
指示灯紫色常亮: 滤芯剩余使用寿命不足10%
指示灯红色闪烁: 滤芯使用寿命剩余7天左右
指示灯红色常亮: 滤芯寿命到期

- 滤芯寿命到期时, 用户每次取水, 设备“滴...”一声鸣叫6S左右, 提醒用户更换滤芯。

4、预警提醒

- 漏水提醒: 制水灯呈红色常亮, 蜂鸣器持续鸣叫, 净水器停止工作, 此时提醒机器检测到漏水现象, 将探针处残水清除并保持干燥, 并将机器断电后重新上电, 净水器即恢复正常工作, 若反复报警, 请联系售后人员。
- 低温提醒: 制水灯红色闪烁, 亮1秒, 灭5秒, 蜂鸣器鸣叫10声, 此时提醒水源温度低于5℃, 建议停止使用机器, 并断开水源、电源, 打开鹅颈龙头的开关, 待进水水源水温回升到5℃以上可恢复使用机器。(AUT3030/00无此功能)
- 水泵连续工作提醒: 制水灯红色闪烁, 亮5秒, 灭1秒, 蜂鸣器鸣叫15声, 净水器停止工作, 此时表示净水器持续工作超过2小时, 请检查并确保进水水源可持续供水及滤芯是否堵塞。拔掉电源后重新上电, 净水器即恢复正常状态。

5、冲洗

(1)上电冲洗：设备上电，产品自动冲洗18秒。

(2)累计工作冲洗：

设备累计制水10分钟，产品自动冲洗10秒；

原理：正常工作模式下，累计泵开启时间（断电清零），当累计达到10分钟后，用户停止用水时，设备开始自动冲洗，冲洗完再重新累计计时（注：冲洗期间若水龙头开，停止冲洗，进入制水状态。）

(3)通电状态下，泵停止工作72小时后产品自动冲洗30秒；

(4)手动冲洗

关闭龙头状态下，长按“RO”按键和“△”3秒，蜂鸣器鸣叫一声（0.2秒），设备打开冲洗阀冲洗3分钟。手动冲洗状态时，再按“RO”按键和“△”按键1秒，可退出冲洗。

(1)制水状态显示：

设备正常工作，用户打开龙头取水时，智能龙头寿命显示灯常亮。

(2)滤芯寿命显示：

龙头灯环为滤芯寿命指示灯，正常状态指示灯蓝色常亮；当设备任一级滤芯寿命小于10%，指示灯紫色常亮；当任一级滤芯寿命不足7天左右，指示灯红色闪烁；当任一级滤芯寿命到期时红色常亮显示。



6、龙头智能显示

• 龙头端可智能显示设备制水状态及滤芯寿命状态。（适用AUT3033/00、AUT3035/00、AUT3036/00型反渗透净饮水机；AUT3030/00、AUT3031/00、AUT3032/00型反渗透净饮水机配普通龙头。）

(3)提醒功能：

当净饮水机处于自动冲洗状态时，龙头滤芯寿命指示灯呈蓝色闪烁（亮0.5秒，灭0.5秒）；当净饮水机出现故障时（漏水报警，低温报警，超时工作报警），龙头滤芯寿命指示灯呈紫色闪烁（亮0.5秒，灭0.5秒）。

10 注意事项

- 使用本产品之前，请仔细阅读本说明书，并妥善保管以备日后参考。

警告

* 提示

- 如果忽视这个标志所述的内容，则可能造成净水机的永久性损坏或导致严重财物损失。

- 使用进水水质为市政自来水（不明水源地请勿使用）。
- 本净水机进水水质为符合GB5749-2006的市政自来水。
- 请注意轻拿轻放，以免产品跌落造成砸伤。
- 切勿将本净水机安装在水压超过0.4MPa的供水管线上。若进水水压超过0.4MPa，必须加装减压阀（需另行购买）。
- 本净水机进水温度要求5~38℃，进水温度超过38℃时，会损坏滤芯，使滤芯失效；进水温度低于5℃时，可能造成冰冻，引起净水机元件破裂，导致漏水。
- 净水机滤芯安装顺序切勿颠倒以免影响净水机正常发挥其功能。
- 出水水路连接必须对应正确，以免影响净水机的正常工作或损坏反渗透膜滤芯。
- 净水机只能使用原装电源适配器，切勿使用其它装置为净水机供电，电源适配器仅可适用于220V交流电。
- 切勿用湿手插拔电源适配器插头，以免引发触电危险。
- 切勿自行拆卸、改装净水机或在净水机上放置重物，以免损坏净水器。
- 长期不使用净水机，务必断开水源、电源，打开鹅颈龙头的开关，以免损坏净水机。

注意

* 提示

- 如果忽视这个标志所述的内容，则可能造成净水机某些部件损坏或导致部分财物损失。

- ① 净水机切勿安装在阳光直射的地方或暴露于含有有害化学品的地方，或有掉落、被撞击等可能受到损害的任何地方。

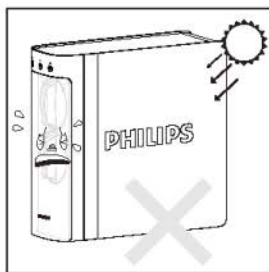

- ① 净水机安装不要靠近任何热源及放置于高温处。

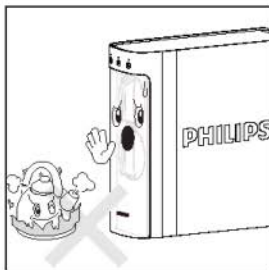

- ① 清洁净水机用清水即可，请勿直接洒水清洁机器，切勿使用钢丝绒，研磨性清洁剂或腐蚀性液体（例如汽油或丙酮）来清洁净水机。

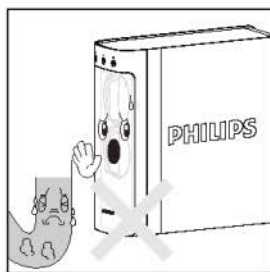
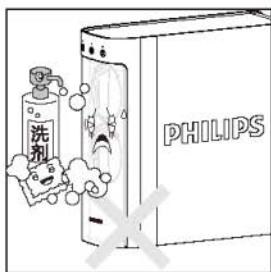

- ❶ 清洁时，请勿将其它液体倒入滤芯，以免滤芯过滤系统损坏。

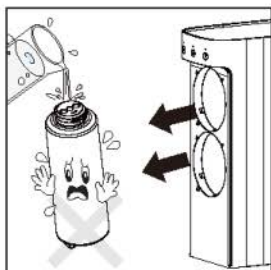

- ❶ 请保持废水管的出水通畅，以免造成净水机滤芯或者内部元器件损坏。

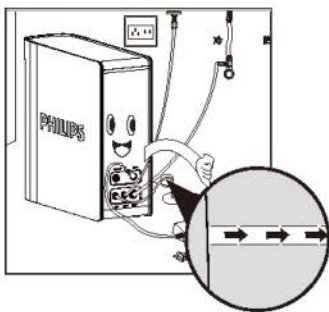

- ❶ 排污管道堵塞时，请勿使用净水机，以免净水机产生的废水浸湿地板。

11 维护保养

日常维护

- ❶ 如果两天以上未使用净水机，请打开鹅颈龙头，过水5分钟后，才使用净水机。

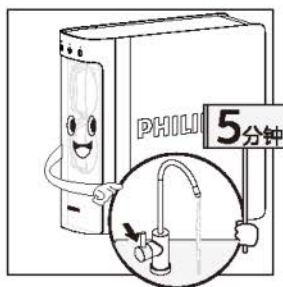

- ❶ 如果超过一星期不使用净水机，请将滤芯密封好，放在冰箱保鲜室保存（切勿放入冷藏室），下次使用前，先让净水机过水10分钟。

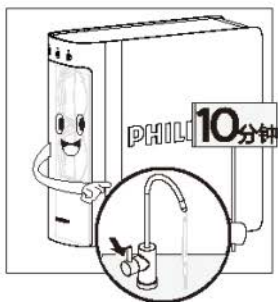

- ❶ 如果长期不使用净水器，请断开水源、电源，打开鹅颈龙头的开关。

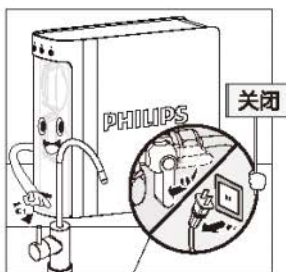

滤芯更换

- 请根据建议更换周期定期更换滤芯。新的滤芯可从飞利浦经销商处或经授权的飞利浦服务中心获得，其供应型号为AUT715/00、AUT765/00。

滤芯更换对照表：

位置	名称	型号	建议更换周期
上	反渗透膜滤芯	AUT765/00	24-36个月*
下	聚丙烯活性炭棒复合滤芯	AUT715/00	6-12个月

- ❶ 仅可使用原装飞利浦滤芯进行更换。

* 注意：

1. PHILIPS牌AUT3030/00、AUT3031/00、AUT3032/00、AUT3033/00、AUT3035/00和AUT3036/00型反渗透净水器，在通入水源为恒温 $25\pm 1^{\circ}\text{C}$ 、进水压 $0.2-0.3\text{Mpa}$ 的市政自来水，每天用水不超过 10L 的条件下，此机型RO滤芯可使用3年（11000/10/365=3.01年）。数据来自BV(必维)国际检测机构测验，报告编码：66191011600。
2. 本净水器所建议的各滤芯的使用周期，是根据各地自来水的情况，得出的平均数值。若当地的水质情况低于平均指标，滤芯的实际寿命会与建议的滤芯寿命有所差异。如果滤芯过早堵塞、失效，此时请以实际使用状态作为滤芯更换的依据。

滤芯更换步骤：

- ❶ 此产品具有不断水换芯功能，换滤芯时只需要断开电源即可开始更换；

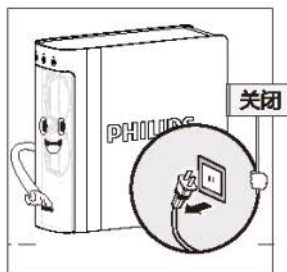

②靠近下端按指示标贴取下外罩；

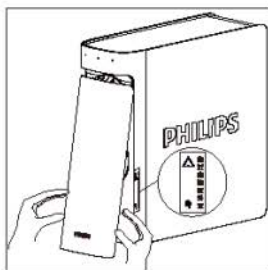

③按图示方向旋出需更换的滤芯；

④将对应的替换滤芯按图示方向旋入箱体；

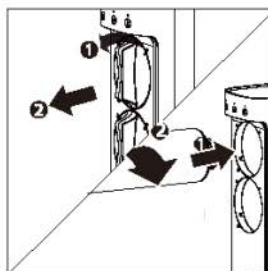

⑤恢复净水机的电源，打开鹅颈龙头开关，净水流出。如有更换反渗透膜滤芯，前30分钟的出水，请勿使用。如仅更换其它滤芯，前10分钟的出水，请勿使用。

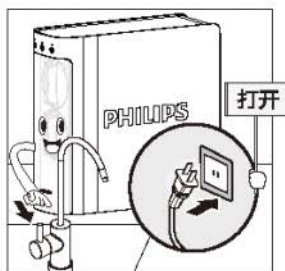

滤芯寿命复位

(1) 滤芯复位

• 长按相应滤芯复位按键5秒左右，设备“嘀”一声，对应的滤芯寿命指示灯闪烁两次后蓝色常亮，滤芯寿命恢复至初始状态。

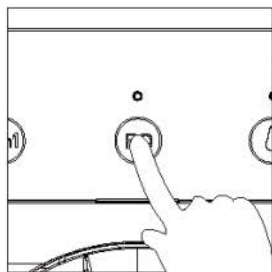

(2) 复位撤销功能

• 当误操作将无需复位的滤芯使用寿命清零时，长按“5in1”按键和“RO”按键3秒，蜂鸣器鸣叫3声（鸣0.5秒停0.5秒），对应滤芯寿命指示灯蓝色闪烁3次（亮0.5秒灭0.5秒），然后恢复至复位前颜色状态显示，误复位撤销成功。复位操作后5分钟内撤销操作有效，超过5分钟无效；复位操作后断电，再上电撤销操作无效。

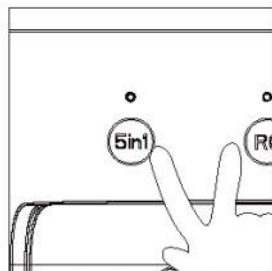

12 故障诊断

故障现象	故障可能的原因	故障解决方法
鹅颈龙头不出水	设备未连接电源适配器或连接松动	检查电源适配器连接是否正常
	冷水阀、三通球阀或龙头没打开	将各阀门打开
	滤芯寿命到期	请更换滤芯或联系售后处理
	管路连接错误	请检查管路, 保证管路连接正确
鹅颈龙头出水流量小	滤芯堵塞	请更换滤芯或联系售后人员
	水压过低或供水量不足	请与售后人员联系
	PE管打折	检查PE管
出水水质差	滤芯失效	请更换滤芯
	长期停用(2天以上)	使净水机通水5分钟后使用
	自来水水质差	请确认使用水源为市政自来水
净水机漏水	管路或滤芯安装不到位	请按照正确的方法重新安装或联系售后人员
	滤芯密封圈磨损	请与售后人员联系
	进出水接头密封圈磨损或偏位	请与售后人员联系
	其他零部件有损坏	请与售后人员联系
滤芯寿命始终未减少	电子控制器或显示模块损坏	请与售后人员联系
关闭龙头后净水机长时间未停机	设备可能存在漏水风险	参照漏水解决方案
	滤芯堵塞	请更换滤芯
	进山水源断水	断开电源, 等待水源恢复供水后, 重新上电使用
	其它异常	请与售后人员联系
故障指示灯亮或闪烁、蜂鸣器响	漏水检测模块异常	请与售后人员联系
	设备漏水	参照第六页预警提醒
	冬天气温过低(低于5℃)	参照第六页预警提醒 (AUT3030/00无此功能)
	连续制水时间大于2小时	参照第六页预警提醒
	温度检测模块损坏或其连接线松动	请与售后人员联系
按键失灵	按键未按说明书指引操作	按说明书功能指引操作按键
	按键模块损坏	请与售后人员联系
净水机主机指示灯不亮	设备未连接电源适配器或连接松动	检查电源适配器连接是否正常
	主机灯板损坏或其连接线松动	请与售后人员联系
鹅颈龙头指示灯不亮	连接线松动	检查连线
	鹅颈龙头灯板损坏	请与售后人员联系
	(AUT3030/00、AUT3031/00、AUT3032/00不适用)	

13 产品保修服务指南

从购买日起,产品附带两年保修期。有关详细的保修条件,请参阅包装盒内的单独保修卡。如果您对产品有任何疑问,您可以在www.philips.com/welcome上咨询我们的在线支持或与您所在国家/地区的客户服务中心联系(中国地区热线电话:4008 800 008)。我们已尽最大努力设计、开发和测试本款优质产品。但是,如果您的产品需要维修,请致电客户服务热线预约上门维修服务。我们的维修技术员将确保在维修期间保持卫生,维修后,我们将为您提供值得信任的安全饮用水。

14 装箱清单

主机	1×
电源适配器	1×
三通球阀	1×
3/8"PE管	1×
1/4"PE管	1×
鹅颈龙头组件	1×
说明书	1×
快速入门指南	1×
保修卡	1×
合格证	1×

15 环保清单



此标识为基于2016/07/01实施的[电器电子产品有害物质限制使用管理办法]及[标识要求], 适用于在中国所售电器电子产品的环保期限之标识。不仅限于要求遵守与此产品相关的安全与使用上的注意事项, 在由制造日起算的该年限内, 要求无因产品中的有害物质的发生外泄或突变, 而对环境造成严重污染或对使用者人身, 财产造成严重之损害。

部件名称	有害物质*					
	铅 (Pb)	汞 (Hg)	镉 (Cd)	六价铬 (Cr(VI))	多溴联苯 (PBB)	多溴二苯醚 (PBDE)
电源适配器	×	○	×	○	○	○
主控板	×	○	×	○	○	○
按键板	×	○	×	○	○	○
三通球阀	×	○	○	×	○	○
内配线	×	○	○	○	○	○
NTC/TDS探头组件	×	○	○	○	○	○
螺丝	○	○	○	×	○	○
鹅颈龙头组件	×	○	×	×	○	○
蜂鸣器	×	○	○	○	○	○

*该表格中所显示的“有害物质”在产品正常使用情况下不会对人身和环境产生任何伤害。
 *该表格中所显示的“有害物质”及其存在的部件向消费者和回收处理从业者提供相关物质的存在信息, 有助于产品废弃时的妥善处理。

本表格依据SJ/T11364的规定编制。
 ○: 表示该有害物质在该部件所有均质材料中的含量均在GB/T26572规定的限量要求以下。
 ×: 表示该有害物质至少在该部件的某一均质材料中的含量超出GB/T26572规定的限量要求。
 除表格中部件外, 塑胶件、橡胶件、五金件、电磁阀、高压开关、增压泵、滤材、包材及其它件均质材料中的含量均在GB/T26572规定的限量要求以下。
 *AUT3030/00无NTC/TDS探头组件。



产品名称: 飞利浦牌AUT3030/00型反渗透净水机
进水压力: 0.1 - 0.4MPa 净水流量: 1.58L/min
工作压力: 0.4 - 0.85MPa 额定总净水量: 5000L
额定功率: 88W 额定电压/频率: 220V/50Hz
进水温度: 5-38℃ 环境温度: 4-40℃
环境相对湿度: ≤90% (25℃时)
生产日期: 请见产品合格证

进水水质: 符合GB5749-2006市政自来水

出水水质: 符合《生活饮用水水质处理卫生安全与功能评价规范

——反渗透处理装置》(2001)的卫生要求

执行标准: Q/SHD 010-2019

卫生许可批准文号: (苏)卫水字(2019)第3200-0071号

注意事项: 1、根据产品《说明书》定期更换滤芯

2、首次使用、长期停用后恢复使用按照说明书要求进行冲洗

生产企业: 上海水护盾健康科技有限公司

生产企业地址: 上海市松江区沪松路999号1幢2层204室

生产企业电话: 021-3700 0000 邮编: 201613

实际生产企业: 溢泰(南京)环保科技有限公司

实际生产企业地址: 南京市江宁经济技术开发区爱涛路19号

实际生产企业电话: 025-5278 1358 邮编: 211106

全国顾客服务热线: 4008 800 008



产品名称: 飞利浦牌AUT3031/00型反渗透净水机
进水压力: 0.1 - 0.4MPa 净水流量: 1.58L/min
工作压力: 0.4 - 0.85MPa 额定总净水量: 5000L
额定功率: 88W 额定电压/频率: 220V/50Hz
进水温度: 5-38℃ 环境温度: 4-40℃
环境相对湿度: ≤90% (25℃时)
生产日期: 请见产品合格证

进水水质: 符合GB5749-2006市政自来水

出水水质: 符合《生活饮用水水质处理卫生安全与功能评价规范

——反渗透处理装置》(2001)的卫生要求

执行标准: Q/SHD 010-2019

卫生许可批准文号: (苏)卫水字(2019)第3200-0071号

注意事项: 1、根据产品《说明书》定期更换滤芯

2、首次使用、长期停用后恢复使用按照说明书要求进行冲洗

生产企业: 上海水护盾健康科技有限公司

生产企业地址: 上海市松江区沪松路999号1幢2层204室

生产企业电话: 021-3700 0000 邮编: 201613

实际生产企业: 溢泰(南京)环保科技有限公司

实际生产企业地址: 南京市江宁经济技术开发区爱涛路19号

实际生产企业电话: 025-5278 1358 邮编: 211106

全国顾客服务热线: 4008 800 008



产品名称: 飞利浦牌AUT3032/00型反渗透净水机
进水压力: 0.1 - 0.4MPa 净水流量: 1.58L/min
工作压力: 0.4 - 0.85MPa 额定总净水量: 5000L
额定功率: 88W 额定电压/频率: 220V/50Hz
进水温度: 5-38℃ 环境温度: 4-40℃
环境相对湿度: ≤90% (25℃时)
生产日期: 请见产品合格证

进水水质: 符合GB5749-2006市政自来水

出水水质: 符合《生活饮用水水质处理卫生安全与功能评价规范

——反渗透处理装置》(2001)的卫生要求

执行标准: Q/SHD 010-2019

卫生许可批准文号: (苏)卫水字(2019)第3200-0071号

注意事项: 1、根据产品《说明书》定期更换滤芯

2、首次使用、长期停用后恢复使用按照说明书要求进行冲洗

生产企业: 上海水护盾健康科技有限公司

生产企业地址: 上海市松江区沪松路999号1幢2层204室

生产企业电话: 021-3700 0000 邮编: 201613

实际生产企业: 溢泰(南京)环保科技有限公司

实际生产企业地址: 南京市江宁经济技术开发区爱涛路19号

实际生产企业电话: 025-5278 1358 邮编: 211106

全国顾客服务热线: 4008 800 008



产品名称: 飞利浦牌AUT3033/00型反渗透净水机
进水压力: 0.1 - 0.4MPa 净水流量: 1.58L/min
工作压力: 0.4 - 0.85MPa 额定总净水量: 5000L
额定功率: 88W 额定电压/频率: 220V/50Hz
进水温度: 5-38℃ 环境温度: 4-40℃
环境相对湿度: ≤90% (25℃时)
生产日期: 请见产品合格证

进水水质: 符合GB5749-2006市政自来水

出水水质: 符合《生活饮用水水质处理卫生安全与功能评价规范

——反渗透处理装置》(2001)的卫生要求

执行标准: Q/SHD 010-2019

卫生许可批准文号: (苏)卫水字(2019)第3200-0071号

注意事项: 1、根据产品《说明书》定期更换滤芯

2、首次使用、长期停用后恢复使用按照说明书要求进行冲洗

生产企业: 上海水护盾健康科技有限公司

生产企业地址: 上海市松江区沪松路999号1幢2层204室

生产企业电话: 021-3700 0000 邮编: 201613

实际生产企业: 溢泰(南京)环保科技有限公司

实际生产企业地址: 南京市江宁经济技术开发区爱涛路19号

实际生产企业电话: 025-5278 1358 邮编: 211106

全国顾客服务热线: 4008 800 008



产品名称: 飞利浦牌AUT3035/00型反渗透净水机
进水压力: 0.1 - 0.4MPa 净水流量: 1.58L/min
工作压力: 0.4 - 0.85MPa 额定总净水量: 5000L
额定功率: 88W 额定电压/频率: 220V/50Hz
进水温度: 5-38℃ 环境温度: 4-40℃
环境相对湿度: ≤90% (25℃时)
生产日期: 请见产品合格证

进水水质: 符合GB5749-2006市政自来水

出水水质: 符合《生活饮用水水质处理卫生安全与功能评价规范

——反渗透处理装置》(2001)的卫生要求

执行标准: Q/SHD 010-2019

卫生许可批准文号: (苏)卫水字(2019)第3200-0071号

注意事项: 1、根据产品《说明书》定期更换滤芯

2、首次使用、长期停用后恢复使用按照说明书要求进行冲洗

生产企业: 上海水护盾健康科技有限公司

生产企业地址: 上海市松江区沪松路999号1幢2层204室

生产企业电话: 021-3700 0000 邮编: 201613

实际生产企业: 溢泰(南京)环保科技有限公司

实际生产企业地址: 南京市江宁经济技术开发区爱涛路19号

实际生产企业电话: 025-5278 1358 邮编: 211106

全国顾客服务热线: 4008 800 008



产品名称: 飞利浦牌AUT3036/00型反渗透净水机
进水压力: 0.1 - 0.4MPa 净水流量: 1.58L/min
工作压力: 0.4 - 0.85MPa 额定总净水量: 5000L
额定功率: 88W 额定电压/频率: 220V/50Hz
进水温度: 5-38℃ 环境温度: 4-40℃
环境相对湿度: ≤90% (25℃时)
生产日期: 请见产品合格证

进水水质: 符合GB5749-2006市政自来水

出水水质: 符合《生活饮用水水质处理卫生安全与功能评价规范

——反渗透处理装置》(2001)的卫生要求

执行标准: Q/SHD 010-2019

卫生许可批准文号: (苏)卫水字(2019)第3200-0071号

注意事项: 1、根据产品《说明书》定期更换滤芯

2、首次使用、长期停用后恢复使用按照说明书要求进行冲洗

生产企业: 上海水护盾健康科技有限公司

生产企业地址: 上海市松江区沪松路999号1幢2层204室

生产企业电话: 021-3700 0000 邮编: 201613

实际生产企业: 溢泰(南京)环保科技有限公司

实际生产企业地址: 南京市江宁经济技术开发区爱涛路19号

实际生产企业电话: 025-5278 1358 邮编: 211106

全国顾客服务热线: 4008 800 008

请妥善保管本使用说明书



注册您的产品并在以下网站链接中了解详情

www.philips.com/welcome

扫一扫关注我们

您将获得更多服务

Specifications are subject to change without notice

© 2019 AquaShield

All rights reserved.

The Philips trademark and the Philips Shield Emblem are registered trademarks of Koninklijke Philips N.V. used under license.

This product has been manufactured by and is sold under the responsibility of Shanghai AquaShield Health Technology Company Limited and Shanghai AquaShield Health Technology Company Limited is the warrantor in relation to this product.

Rev A JAN19

