

PHILIPS

智能马桶

智能坐便器

AIB6310/93

AIB6410/93

AIB6311/93

AIB6411/93



说明书

智能坐便器 家庭用

适用型号 AIB6310/93
AIB6410/93
AIB6311/93
AIB6411/93

目录

| | |
|-----------------|----|
| 用户必读 | 01 |
| 安全注意事项 | 02 |
| 部件标识 | 05 |
| 安装前准备事项 | 06 |
| 装箱清单 | 07 |
| 安装步骤 | 08 |
| 试运行 | 10 |
| 主要技术规格 | 11 |
| 侧面按键面板概述 | 12 |
| 遥控器概述 | 12 |
| 使用方法 | 13 |
| 指示灯概述 | 17 |
| 电子盖的拆卸与安装 | 18 |
| 长时间不使用处理 | 19 |
| 环保清单 | 19 |
| 维护保养 | 20 |
| 故障诊断 | 22 |
| 保修卡 | 25 |

请认真阅读此安装说明书后，正确、安全的安装本产品。

安装前请务必阅读第2~4页的“安全注意事项”。

●若因未按安装说明书所示方法安装或安装时未使用指定部件而造成事故或伤害时，本公司概不负责。

用户必读

使用产品前请仔细阅读本说明书，并妥善保管。

- 机器的安装调试或维护保养必须由厂方授权人员实施，方可保障机器处于正常工作状态。未经厂方授权人员安装调试或维护保养，导致产品无法达到正常状态或性能时，厂方不承担责任。
- 电源组件与机器属于耦合连接，若电源组件损坏，为了避免危险，必须由制造商、其维修部门或类似部门的专业人员更换。机器的维护保养、滤芯更换，需使用我公司审定的部件，使用非授权的部件或附件引起的问题，使用性能的降低或造成财物的损失均不包括在厂商有限担保范围之内。
- 非原厂滤芯可能存在原材料缺乏卫生安全保证/过滤性能和密封匹配性降低等问题，可能会导致水质异常、带来安全风险和影响机器寿命。
- 本家用智能坐便器适用于家庭生活用水，如用于商业用途、将会缩短本产品的使用寿命。
- 严禁安装在室外。
- 产品安装使用后，用户应根据使用情况经常进行检查和必要的维护，如有异常，应立即停止使用，并拨打本公司服务热线400 618 6222报修。
- 对本产品进行任何维护保养和维修前，请务必断开电源。非本公司认可的专业人员不得调整和维修本产品。
- 任何部件如果被水浸泡，应由专业人员检查或修理后方可使用。
- 请勿在本机上覆盖东西。
- 请勿在本机上放重物。
- 下水道堵塞时请勿使用本机。
- 以上条款解释权在法律允许下归本公司所有。



安全注意事项

使用之前，请仔细阅读下列【安全注意事项】，以便进行正确使用。









下列注意事项如有使用不当，可能造成重大的意外事故。

下列内容均与安全密切相关，请您务必严格遵守。

| | |
|---|---|
|  警告 |  注意 |
| 表示使用不当时，有可能造成使用者死亡或者重伤。 | 表示使用不当时，有可能造成使用者轻伤或财物损坏。 |

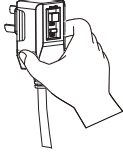
| | | |
|---|---|---|
|  |  禁止 |  指示执行 |
| 此符号表示请您注意！ 与上述的“警告”、“注意”并用，以引起您足够的注意。请您一定认真阅读并严格遵守。 | 此符号表示是禁止如此操作！ | 此符号表示请按照指示操作！ |

警告

| | |
|--|---|
|  电源务必与带接地的三孔电源插头连接。 ※ 否则会成为触电等的原因。 接地连接 |  在有可能发生冻结内部积水时，请务必采取防冻措施。 ※ 否则冻结内部积水引起的破损会导致火灾、室内积水。 |
|  坐便器本体或者进水管道漏水时，应立即拔下电源插头，关闭角阀。 ※ 否则会有触电、火灾、室内积水的危险。 |  长时间使用时，请将坐温调整为【常温档】。 ※ 长时间使用【常温档】以外的温度时，会有导致低温烫伤的危险。 |
|  插拔电源插头时，应手握插头本体进行。 ※ 如果手握电线部分进行拔插时，会有插头或者电线破损，触电或者火灾的危险。  |  身体、感知、智力能力缺陷或经验和常识缺乏的人（如下列人员）使用时，请陪伴者将坐温和水温调整为【常温档】。 · 儿童 · 老年人 · 病人 · 无法调节自身温度者 · 皮肤较弱者 · 服用了安眠药等催眠的药物者 · 饮酒过量者 · 极度疲劳者 ※ 否则长时间使用【常温档】以外的温度时，会有导致低温烫伤的危险。 |
|  电源插头应定期从插座拔出，并用干布擦拭。 ※ 积存在电源插头的灰尘会有导致火灾的危险。 | |
|  电源插头应全部插入。 ※ 否则会有触电、火灾的危险。 |  长时间使用时，请将水温调整为【常温档】。 ※ 长时间使用【常温档】以外的温度时，会有导致低温烫伤的危险。 |

禁止



产品有裂痕或者破损时，不要碰触破损部位。
※ 否则会有受伤的危险。请联系销售方或者售后服务进行修理。



- 请勿使用破损的插头以及有问题的插座。
- 请勿自行更换。
- 如果电源软线损坏，为避免危险，必须由其制造商、维修部门或类似部门的专业人员更换。

※ 否则可能会引发漏电、火灾、受伤。



请勿将电源线划伤、破损、加工、强行弯曲、拉伸、拧紧、捆扎、压放重物、缩短。
※ 否则电源线破损，会有触电、火灾的危险。



为避免由热断路器的误复位产生危险，本产品不能安装在有外部开关装置的插座，例如带有定时器。
※ 否则漏电断路器无法正常动作，可能导致火灾。



禁止用湿手插拔电源插头。
※ 否则有触电的危险。

禁止湿手碰触



请使用产品附带的安装配件
(旧软管组件不能重复使用)。
※ 否则会有漏水或无法安装的情况。



- 请勿使用AC220V以外的电压。
- 请勿使电路过载。

※ 否则可能会引发火灾

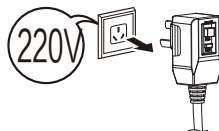

若产品出现故障，请立即关机并拔下电源线插头送附近特约网点请专业人员维修，绝对不能私自拆卸或者改造本产品。
禁止拆卸
※ 否则可能会引发漏电、火灾、受伤。



电子坐便器或者电源插头应安装在不会被水或者清洁剂泼洒到的位置。
禁止沾水
※ 否则会导致漏电、火灾。



禁止用水清洗机身、电源插头。
※ 可能引起故障或触电。

注意



清洁保养塑料部分时，请勿使用不适合的清洁剂。
※ 如果使用厕所专用洗涤剂、住宅用洗涤剂、漂白剂、汽油、稀释剂、去污粉、甲酚等，会导致塑料部破损，发生受伤、触电、火灾的危险。



清洁时务必将电源插头从插座拔下。
※ 否则会有触电的危险。



长期不使用时，应进行排水操作，并将电源插头从插座拔出。
※ 否则会有冻结破损导致火灾、室内积水的危险。
※ 否则会导致产品内部的水被污染，进而导致皮肤炎症的危险。



请勿将香烟及其它可燃物接近产品。
禁止烟火
※ 否则会有火灾的危险。



请勿将进水软管弯折、弄碎。
※ 否则会发生漏水导致室内积水。



请勿用手碰触、踩踏球阀。
※ 否则会发生漏水导致室内积水。

 注意



以下人员使用时，请陪同人员注意防止其跌倒。
(儿童、老年人、自己不能坐下或站起者)

※ 孩子不应该玩耍本产品，不要让孩子单独使用本产品。

※ 否则可能造成人身伤害或上盖破损。



在安装本产品的房间中，需要在触手可及的位置安装一个止水阀，用于在紧急情况下，无需借助工具即可切断本产品的进水水路，否则本产品的意外故障可能会导致用户损失

※ 否则紧急情况时发生漏水导致室内积水。



儿童不应玩耍或单独使用本产品，应在监护人陪同下使用。

※ 否则会产生人身危险。



不与自来水以外连接

※ 机械内部的腐蚀会导致触电，火灾，漏水和皮肤炎症

在附近发生雷电时，请把电源插头从插座上拔下。

※ 否则可能会引发事故或发生故障。

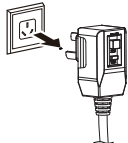

防止阳光直接照射。

※ 否则会有塑料部变色的情况。

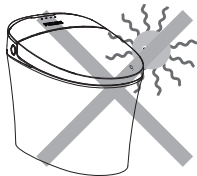

请勿将手或其他物品插入喷嘴附近。

※ 否则可能导致手指受伤，或引发故障。

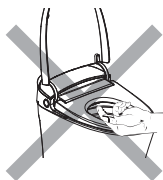

请勿背靠坐在便盖上。

※ 否则有可能造成便盖划伤和损伤的危险。

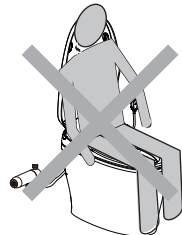

本产品自身不带电源紧急分断装置，应在安装产品同一房间的电源进线回路中串联电源分断装置方可安全使用；否则本产品的意外故障可能会导致生命危险或财产损失。



不要站在坐圈、上盖或者本体上

※ 否则会有破损受伤的危险。

请不要粗暴地开闭上盖及坐圈。

※ 否则有可能造成上盖划伤和损伤的危险

※ 否则可能会发生开裂或引起漏电等故障



请不要将取暖器或暖炉等靠近电子坐便器。

※ 否则可能会发生变色或故障。

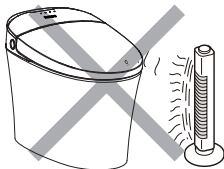

请勿在产品倾斜、倒置等非水平安装状况下接通电源。

※ 否则将导致产品立即受损。

请勿在侧按键面板上淋水，洗涤。

手湿润状态下请勿操作侧按键面板。

※ 否则将导致故障。

部件标识

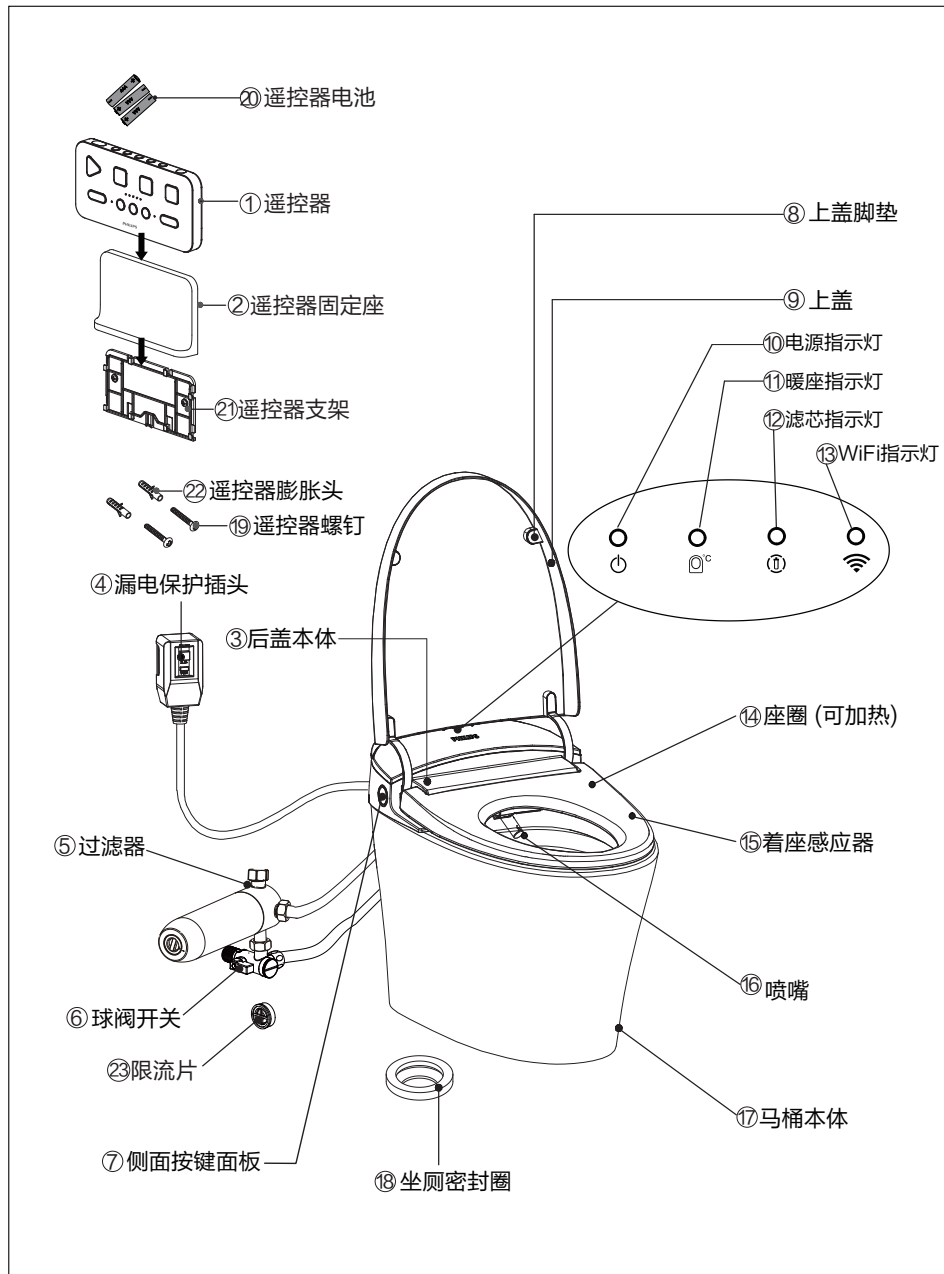

安装前准备事项

准备工具

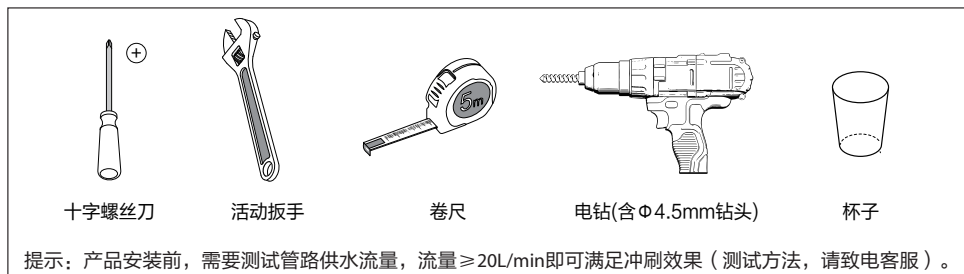

产品尺寸图

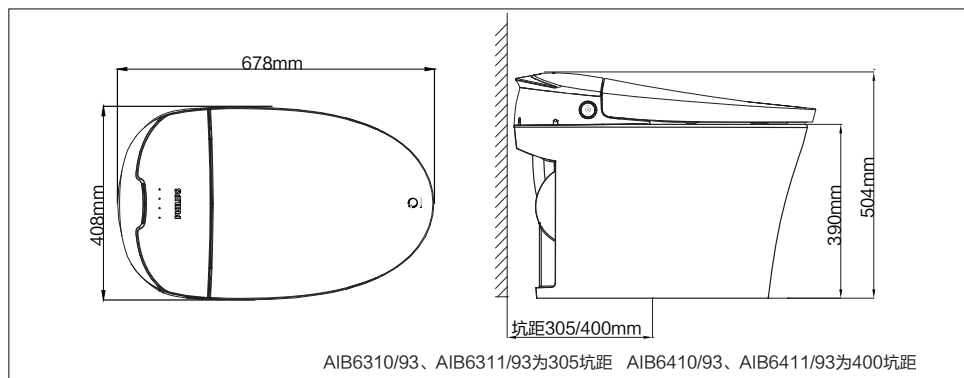

电源、进水连接建议（如实际安装情况与图片不符，请致电客服）

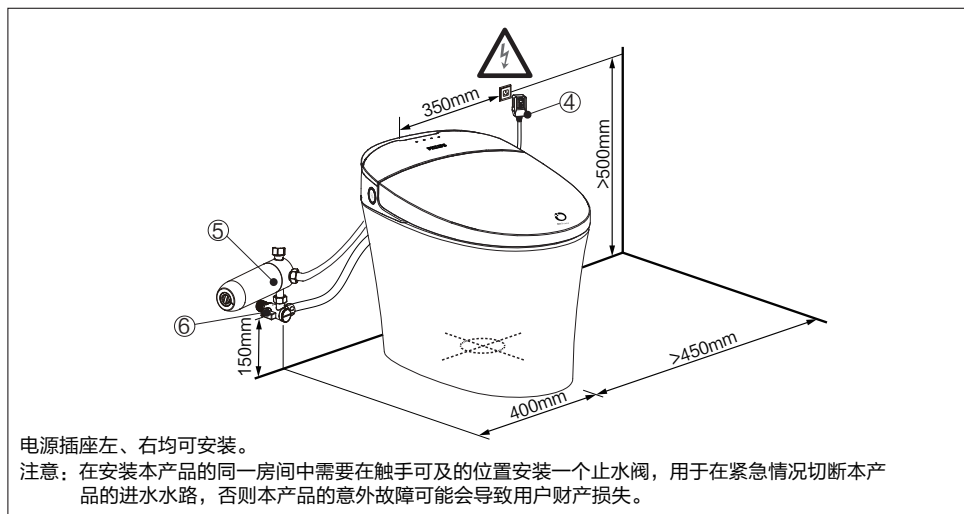

装箱清单

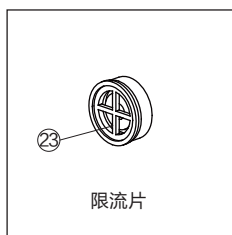
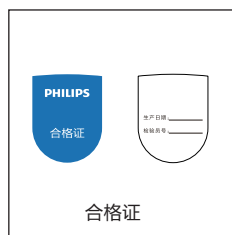
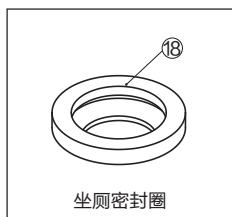
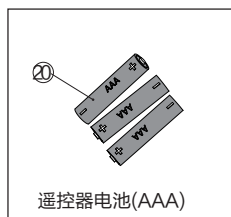
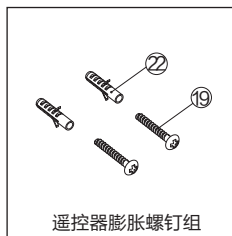
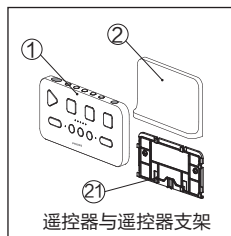
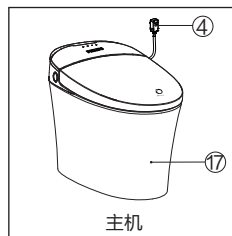

清单

| 名称 | 数量 | 备注 |
|---------------|----|------------|
| 主机 | 1台 | |
| 遥控器与遥控器支架、固定座 | 1组 | |
| 遥控器膨胀螺钉组 | 1组 | |
| 专配球阀开关 | 1个 | |
| 过滤器 | 1个 | |
| 遥控器电池(AAA) | 3个 | |
| 坐厕密封圈 | 1个 | |
| 备用喷嘴 | 3个 | 建议每6个月更换一次 |
| 合格证 | 1张 | |
| 使用说明书(含保修卡) | 1本 | |
| 限流片 | 1个 | |
| 配网指引 | 1张 | |

安装步骤

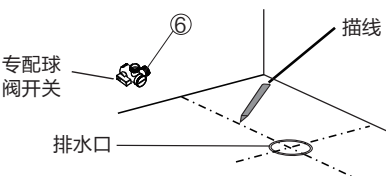
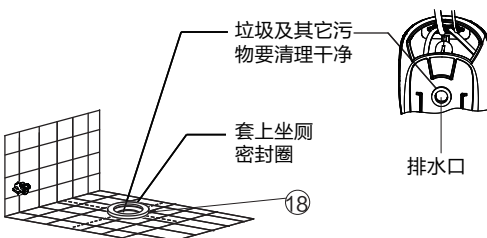
| | |
|---|---|
| <h3>1. 安装球阀开关</h3>  <p>提示：若墙面已安装旧角阀，需由专业人员进行更换，避免因拆卸不当导致球阀无法安装或漏水。</p> | <h3>2. 安装坐厕密封圈</h3>  <p>垃圾及其它污物要清理干净</p> <p>套上坐厕密封圈</p> |
|---|---|

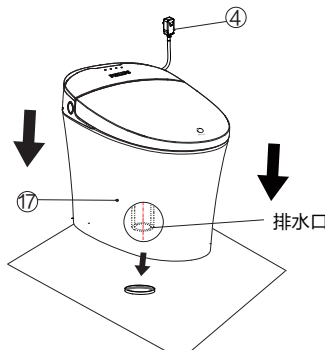
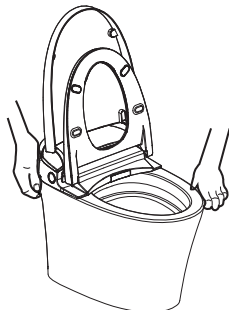
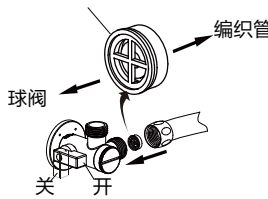
| | | |
|---|---|---|
| <h3>3. 安装坐便器</h3>  <p>将陶瓷排水口对准PVC排水管，用力下压，至一体机的陶瓷与地面平齐。</p> <p>注意：安装前请保持地面整洁与干燥。</p> | <h3>3.1 便器握拿方式</h3>  <p>抬时先翻开上盖与坐圈；由于一体机比较重，需两人配合握拿。</p> | <h3>3.2 限流片安装(备用)</h3> <p>大端（朝向球阀）</p>  <p>当安装进水压力大于0.2MPa时，请安装配件包配送的限流片。</p> |
|---|---|---|

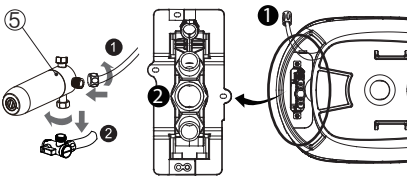
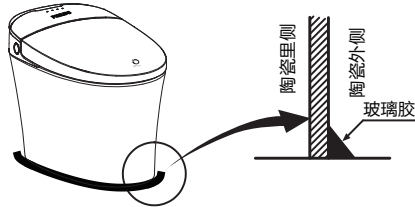
| | |
|---|--|
| <h3>4. 安装供水软管和过滤器</h3> <p>按照图示数字的安装顺序，对应安装好过滤器和进水编织管。</p>  | <h3>5. 陶瓷边缘外侧涂玻璃胶</h3> <p>清洁时水或尿液渗入便器下边缘与地面之间的缝隙，容易使地面产生微斑，必须在便器下边缘周围涂上玻璃胶，可以有效防止水或尿液涌入。</p>  <p>陶瓷里侧</p> <p>陶瓷外侧</p> <p>玻璃胶</p> |
|---|--|

安装步骤

6. 安装遥控器

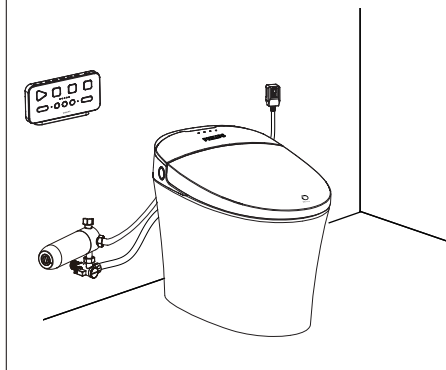

6.1 粘胶安装方式（方式一）

- A** 将安装墙面擦拭干净，避免潮湿与杂质；
- B** 撕去遥控器支架背部双面胶保护层；
- C** 将遥控器支架双面胶压紧安装墙面片刻，确保贴合。

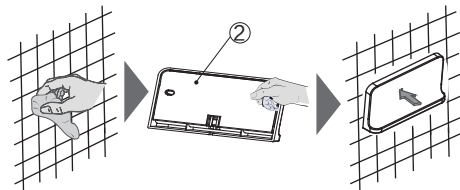

6.2 锁螺钉安装方式（方式二）

- A** 根据安装位置，在墙体水平方向钻两个 $\Phi 4.5\text{mm}$ 的孔（深度20mm）；
- B** 在安装孔内塞入膨胀螺母，对齐孔位，锁紧支架；
- C** 将遥控器支架竖直配合扣入。

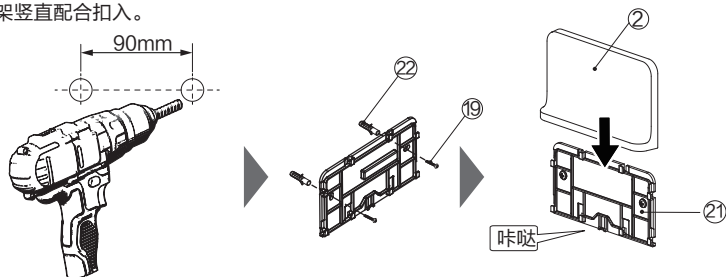

6.3 遥控器安装新电池（3A）

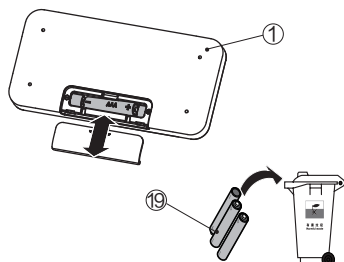

※废弃电池需分类投放垃圾桶

6.4 向上取出/向下装入遥控器支架

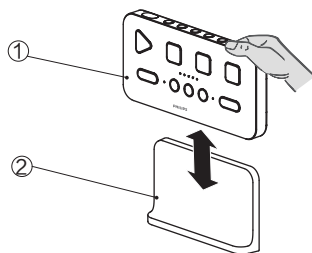

试运行

7. 打开球阀开关

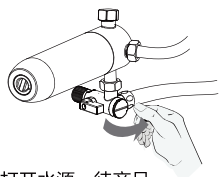

打开水源，待产品
进水自检结束。

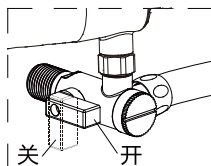

*调节球阀，使产品在合适水量下工作。顺时针方向降低水量。逆时针方向增加水量。

8. 连接电源

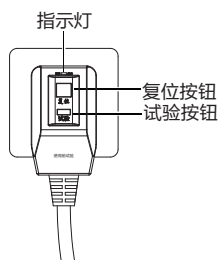
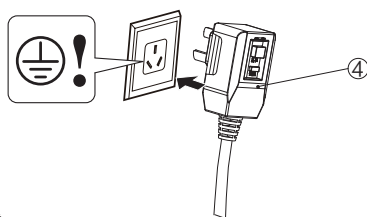

漏电保护测试

1. 正常状态下，按下电源插头上的“**复位**”按钮，插头指示灯亮绿色，产品通电开始初始化，进入待机状态；
2. 按下“**试验**”按钮，指示灯关闭，产品断电；
3. 再按下电源插头上的“**复位**”按钮，指示灯亮绿色，产品恢复供电。

⚠ 警告

1. 当开关无法正常工作时，请检查是否有任何漏电情况发生。
2. 漏电保护插头仅保护通过该插头与电源连接的产品。使用其它电器装置时，该产品不能保证其它产品的漏电保护；同样，该产品不能替代其它电器基本安全措施。
3. 切记勿将火线直接接地来试验该产品插头的漏电保护功能。

9. 功能试运行

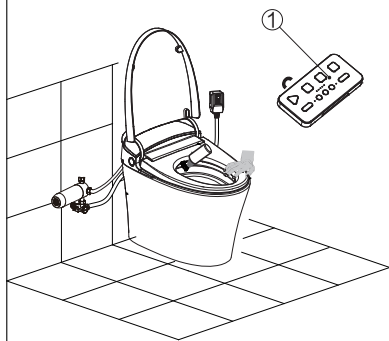

遥控器配对

温馨提示：遥控器出厂前已完成对码，正常情况下无需此操作。智能电子盖断电情况下，长按遥控器停止键3秒以上，1、3、5LED灯闪烁开始启动遥控器配对功能，此时松开遥控器停止键，给智能电子盖上电，如果配对成功，则遥控器5个LED长亮3秒熄灭；如果配对失败则1、3、5LED闪烁30秒后自动停止；如果想中途退出配对可以按停止键退出。

试运行

用手轻按人体感应位置，同时按臀洗/妇洗按键，检查功能是否正常。(请用户用杯子挡住喷杆出水口，避免弄湿用户)

主要技术规格

| 名称 | 智能坐便器 | |
|--|-----------------------|---------------------------|
| 型号 | AIB6311/93、AIB6411/93 | AIB6310/93、AIB6410/93 |
| 清洗 | 臀洗 | ● |
| | 妇洗 | ● |
| | 水压控制 | 5档设定 |
| | 水温控制 | 5档设定+常温档 |
| | 喷嘴位置调节 | 5档设定 |
| 暖风 | 暖风 | ● |
| | 暖风温度控制 | 3档设定+常温档 |
| 座圈和上盖 | 座圈加热控制 | 5档设定+常温档 |
| | 座圈和上盖盖缓降控制方式 | 翻合盖遥控器控制 |
| 感应器 | 座圈使用感应器 | ● |
| 清洁卫生 | 喷嘴自动清洁模式 | ● |
| 其它 | 滤芯寿命提醒 | ● |
| | WiFi | ● |
| | 遥控器 | ● |
| | 夜光灯 | ● |
| 节能环保 | 节能设置 | ● |
| 冲刷 | 遥控冲刷 | ● |
| | 全自动冲刷 | ● |
| 名义用水量 | | 4.8L |
| 额定电压 | | 220V~ |
| 额定频率 | | 50Hz |
| 额定功率 | | 820W |
| 最大输入功率 | | 1050W |
| 环境温度 | | 0℃~40℃ |
| 供水压力 | | 静态0.15MPa~0.75MPa |
| 供水流量 | | ≥20L/min |
| 供水温度 | | 3℃~35℃ |
| 防水等级 | | IPX4 |
| 冲洗流量 | | 约250~550ml/min(水压0.2MPa时) |
| 热水 | 水温 | 常温~41℃ |
| | 加热器功率 | 1000W |
| 加热座圈 | 表面温度 | 室温~41℃ |
| | 加热器功率 | 60W |
| 暖风 | 暖风温度 | 室温~60℃ |
| | 风速 | ≥4m/s |
| | 暖风功率 | 250W |
| 杀菌 | 方法 | 纳米水离子 |
| 尺寸 | | 678×408×504mm |
| 本设备包含型号核准代码为：CMIIT ID:2019DP8421的无线电发射模块 | | |

说明：额定功率：本产品环境温度23℃±2℃，进水静压0.2MPa±0.02MPa，进水温度15℃±0.5℃条件下，开启臀洗功能并依次将流量调到最大，座温、水温设置为最高档，按停止后再立即开启臀洗并完整工作一个清洗周期的平均功率。

最大输入功率：本产品环境温度23℃±2℃，进水静压0.2MPa±0.02MPa，进水温度5℃±1℃条件下，依次将流量调到最大，座温、水温设置为最高档后，立即开启臀洗并完整工作一个清洗周期的平均功率。

最佳清洁性能说明：本产品获得最大清洁率效果，需将水压、水温调到最高档后，开启臀洗功能，调整喷嘴位置到最前端，清洗1分钟后，调整喷嘴位置到最后端，直至冲洗周期结束。

侧面按键面板概述

因本产品设计时以遥控器控制为主，所以，侧面板只有常有的基本功能按键，如下图所示。



说明：侧按键包含自动妇洗和自动臀洗两种程序：

着座时，单击启动自动臀洗全自动程序：臀洗+移动按摩+臀洗+烘干；

着座时，长按3s后松开启动自动妇洗全自动程序：妇洗+移动按摩+妇洗+烘干；

离座时，长按（10s以上）本机侧按键，所有功能关闭，蜂鸣器响三声，指示灯熄灭，进入待机状态；此时按任意按键或者着座时，退出待机模式；

离座时短按（1s内）本机侧按键，执行冲刷功能；

断电状态下，长按（3s以上）本机侧按键，执行冲刷功能。

遥控器概述

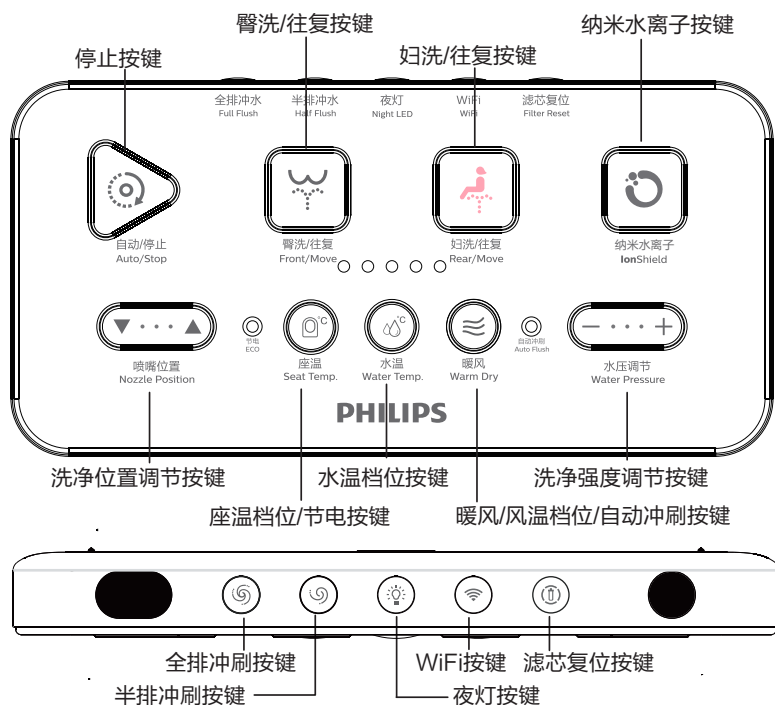



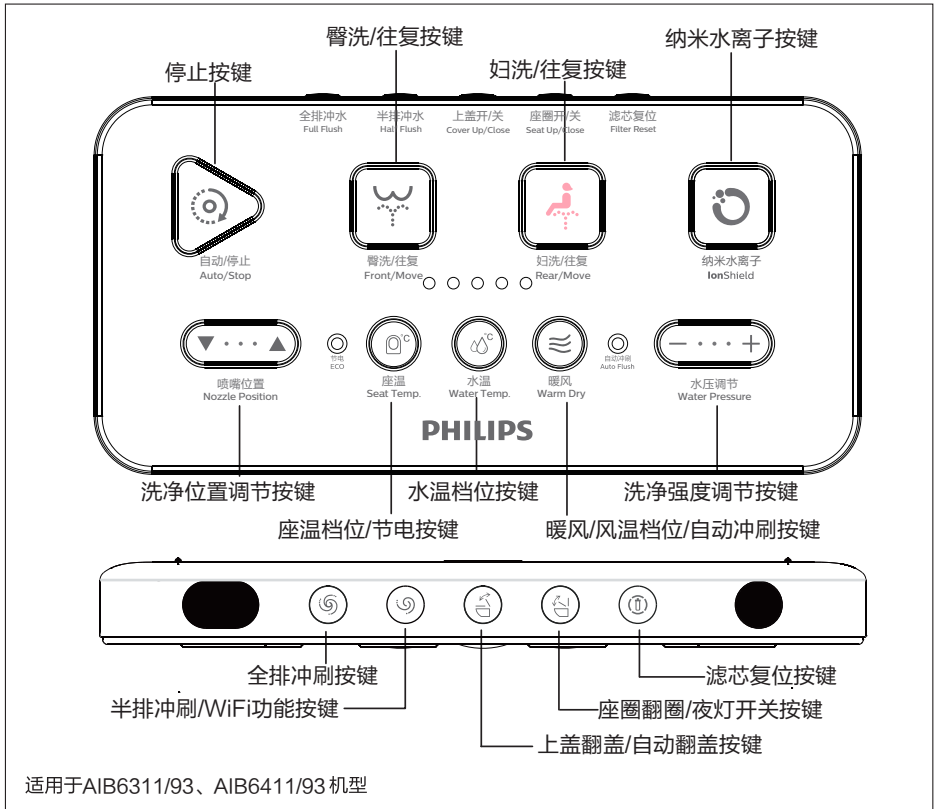

适用于AIB6310/93、AIB6410/93机型







适用于AIB6311/93、AIB6411/93机型

使用方法



1. 臀洗/往复

着坐状态下，按“”按键，进入臀洗模式，喷嘴伸出后先固定位置清洗，然后会进行移动清洗，再恢复固定位置清洗，臀洗约3分钟后自动停止，或按“”按键停止工作；在此模式下，可按“”按键进入移动按摩清洗，再按“”按键停止移动按摩清洗。



2. 妇洗/往复

着坐状态下，按“”按键，进入女性清洗模式，喷嘴伸出后先固定位置清洗，然后会进行移动清洗，再恢复固定位置清洗，约3分钟后自动停止，或按“”按键停止工作；在此模式下，可按“”按键进入移动按摩清洗，再按“”按键停止移动按摩清洗。

3. 纳米水离子

- ① 离座状态下，按“”按键操作进入纳米水离子杀菌功能，短按工作1小时，长按（≥3s）工作2个小时；
- ② 当开启纳米水离子功能后，整机侧面旋钮的一键全自动光圈显示为强弱的呼吸效果，暗到亮周期3s，亮到暗周期3s；
- ③ 短按光圈亮蓝色灯，长按光圈亮紫粉色灯；纳米水离子功能执行期间，灯按照上述逻辑一直亮，直到功能完成或被停止；
- ④ 进入纳米水离子杀菌功能后，若进行长按/短按切换杀菌时间，工作时间将会重置；
- ⑤ 纳米水离子杀菌功能工作期间，按“”或着坐自动退出纳米水离子杀菌功能。

4. 水温设定/节电模式

按“”键（在冲洗模式下），指示灯显示水温档位；再按下“”键，可循环切换水温档位，指示灯显示如下图所示：

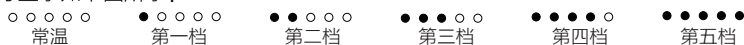

5. 水压调节

在臀洗/女性清洗模式下，每按“+”按键一次，水压增加一档，总共五档；每按“-”按键一次，水压减少一档，总共五档可调。

6. 喷嘴位置调节

在臀洗/女性清洗模式下，按“▲”按键，喷嘴前移；按“▼”按键喷嘴后移，总共五档可调。

7. 座温设定

按“”键，指示灯显示座圈温度档位；再按下“”键，可循环切换座圈温度档位，指示灯显示如下图所示：





防烫伤保护：人体着座180秒后，控制系统开始自动降低座圈温度，防止人体被低温烫伤（按童洗按键也会进入防烫伤保护）。

8. 暖风设定

着坐状态下，按“”键，启动暖风功能；约5分钟或离坐后自动停止，或按“”键停止。

9. 风温调节

按“”键（在暖风模式下），指示灯显示风温档位；再按下“”键；可循环切换风温档位，指示灯显示，如下图所示：





10.夜灯模式



长按“”按键，夜灯将在智能模式和关闭模式之间切换。(适用于 AIB6311/93、AIB6411/93 机型)

按“”按键，夜灯将在智能模式和关闭模式之间切换。(适用于 AIB6310/93、AIB6410/93 机型)

11.喷嘴清洁

离坐状态下，长按“”键，喷嘴伸出自动清洁，按“”键或约120秒喷嘴缩回，停止清洁模式。

12.自动/停止

- ① 着坐状态下，清洗或烘干功能未使用状态下，短按“”按键，启动臀洗全自动程序：臀洗+移动按摩+烘干；
- ② 在功能使用状态下，短按“”键，能立即停止当前相应的工作状态。

13.自动冲刷

长按“”键开启或关闭自动冲刷模式。指示灯亮表示处于自动冲刷模式下，着座几秒后，离座后实现自动冲刷。指示灯灭表示关闭自动冲刷模式。

按下“”按键，实现一次全排冲洗；

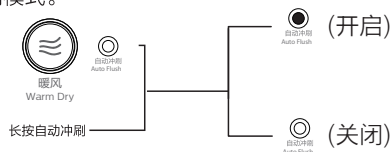

按下“”按键，实现一次半排冲洗。





14.WiFi功能



①【WiFi配网】：长按“” ，下发配网信号给设备；（WiFi指示灯闪烁，显示WiFi配网状态或解绑状态）。（适用于AIB6310/93、AIB6410/93机型）

长按“” ，下发配网信号给设备；（WiFi指示灯闪烁，显示WiFi配网状态或解绑状态）。（适用于AIB6311/93、AIB6411/93机型）

②【WiFi解绑】：长按“” + “” 键，下发解绑信号给设备（WiFi指示灯熄灭，显示WiFi解绑成功）。（适用于AIB6310/93、AIB6410/93机型）

长按“” + “” 键，下发解绑信号给设备（WiFi指示灯熄灭，显示WiFi解绑成功）。（适用于AIB6311/93、AIB6411/93机型）

15. 滤芯



- ①【滤芯监控】：长按“”，启动/重置滤芯寿命监控功能；
- ②【滤芯屏蔽】：长按“” + “”键，停止滤芯寿命监控功能。

16. ECO节电

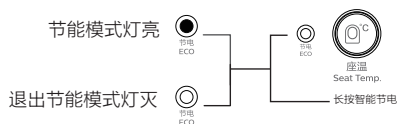
长按“”，开启或关闭节电模式；



17. 翻盖翻圈功能

按“”键，上盖翻开或合上；按“”键，座圈翻开或合上。

长按“”键，开启或关闭自动翻盖模式。（适用于AIB6311/93、A16411/93机型）

说明：

- 1.在自动开合功能下，产品可识别陶瓷前感应距离内移动的人，这个称为微波移动感应区域；当识别到人在感应距离内移动，上盖和座圈不会自动合上；当识别别人不在感应距离内移动，2min后上盖和座圈自动合上。
- 2.当马桶周边有移动的物体(如开关门或浴室里随风飘动的窗帘等)，可能导致自动开/关上盖和座圈；当儿童使用时，可能发生微波感应器感应不到的情况。
- 3.当人体靠近马桶(上盖闭合能触及的范围)，人体处于静止且马桶为无着座状态，2min后上盖可能因自动闭合而触碰到人体。

适用于 AIB6311/93、AIB6411/93 机型

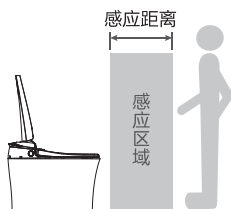

温馨提示

- 1.超过72小时未使用，再次着坐后，系统会自洁约30秒和自动换水。
- 2.节能状态下的说明：
开启智能节电时，离座时座温会降低到28℃左右；用户进行着座时，座圈会加热到用户设置的温度；

指示灯概述

因本产品设计时以遥控器控制为主，所以，指示灯需要与遥控器配合使用，如下图所示。



“”，电源指示灯，显示整机通电状态；

“”，座温指示灯亮，显示座圈处于加热开启状态；

座温指示灯熄灭，显示座圈处于加热关闭状态；

“”，滤芯指示灯常亮，显示滤芯正常使用；

滤芯指示灯闪烁，显示滤芯的使用寿命 $\leq 5\%$ ；

滤芯指示灯熄灭，显示滤芯的使用寿命结束或未开启；

“”，WiFi指示灯常亮，显示WiFi配网成功；

WiFi指示灯闪烁，显示WiFi配网状态或解绑状态；

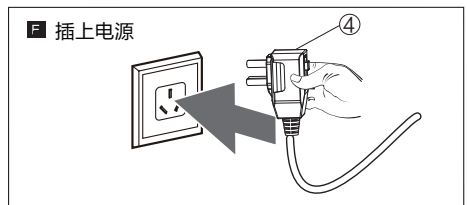
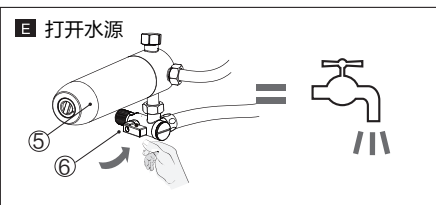
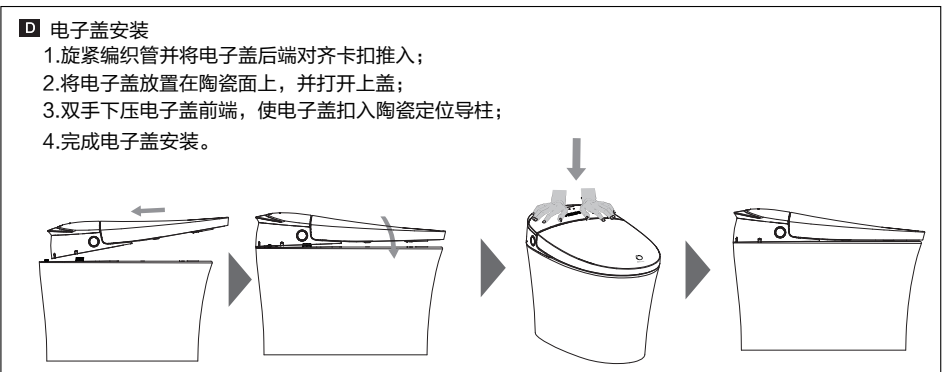
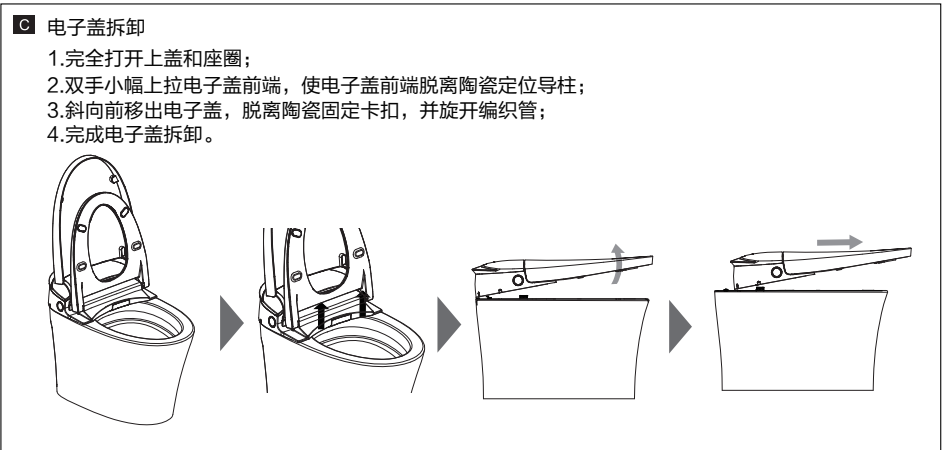
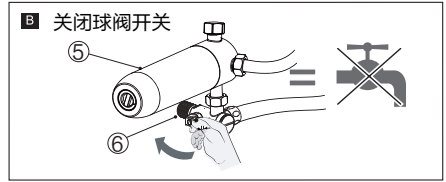
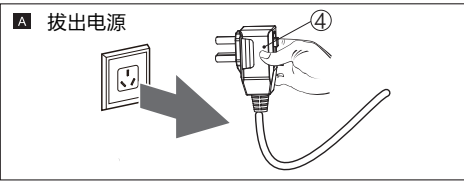

WiFi指示灯熄灭，显示WiFi解绑成功。

电子盖的拆卸与安装

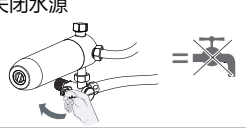

长时间不使用处理

关闭水源

座温
Seat Temp

水温
Water Temp

暖风
Fan Dry

离坐状态下，长按“”键，喷嘴伸出自动清洁，约120秒喷嘴缩回，停止清洁

A 第一步：关闭球阀开关，启动自动洁排水

拔出电源

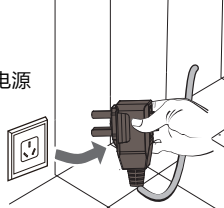

B 第二步：拔出电源插头；



C 第三步：拧开编织软管及过滤器，放空内部的水；

D 第四步：离坐状态下，长按（3s以上）冲刷按钮，将管路内部残留水排出。

建议事项：可事先将防冻液倒入陶瓷便器内的残留水中，让您安心使用。

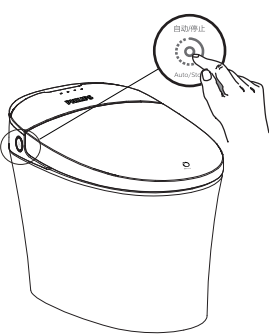

环保清单

根据中华人民共和国《电器电子产品有害物质限制使用管理办法》的相关规定和要求,提供如下包括电子产品名称及有害物质的样式。

有害物质

| 部件名称 | 铅 (Pb) | 汞 (Hg) | 镉 (Cd) | 六价铬 (Cr (VI)) | 多溴联苯 (PBB) | 多溴二苯 (PBDE) |
|-------|--------|--------|--------|---------------|------------|-------------|
| 电源线组件 | ○ | ○ | ○ | ○ | ○ | ○ |
| 外壳塑料件 | ○ | ○ | ○ | ○ | ○ | ○ |
| 内部塑料件 | ○ | ○ | ○ | ○ | ○ | ○ |
| 内部软管 | ○ | ○ | ○ | ○ | ○ | ○ |
| 内部五金件 | ○ | ○ | ○ | ○ | ○ | ○ |
| 内部电器件 | × | ○ | ○ | ○ | ○ | ○ |
| 电路板 | × | ○ | ○ | ○ | ○ | ○ |
| 三通组件 | × | ○ | ○ | ○ | ○ | ○ |

本表格依据SJ/T11364的规定编制。

○：表示该有害物质在该部件所有均质材料中的含量均在GB/T26572标准规定限量要求以下。

×：表示该有害物质至少在该部件某一均质材料中的含量超出GB/T26572标准规定的限量要求。

上述“×”标识的部品现阶段没有可替代的技术和部件，且符合国家《电器电子产品有害物质限制使用管理办法》的法规要求。

产品回收处理提示说明：

为保护环境，依照国家《废弃电器电子产品回收处理条例》的有关规定，用户不再需要此产品或产品寿命终止时，请用户将其送至有废弃电子产品处理资格的回收站回收处理。



维护保养

拔出电源

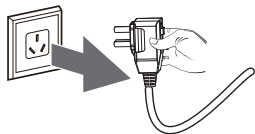

关闭球阀开关

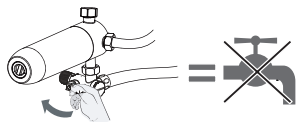

后盖、上盖、座圈的保养

※用软布加清水擦拭（要拧干）

注意事项：

- 1.本产品为塑胶产品，请勿用干布或卫生纸等擦拭，否则可能划伤产品外观。
- 2.产品内部有电子元器件，请注意避免水渗入内部，否则可能导致产品功能性的故障。

陶瓷的清洁与保养

※请用马桶刷子或海绵刷洗

注意事项：

使用马桶清洁剂保养马桶时，应尽快（3分钟内）进行冲洗，然后将上盖与座圈打开放置即可，同时马桶上残留的清洁剂也要擦拭干净。

※清洁保养塑料部分时，请勿使用不适合的清洁剂。

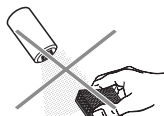
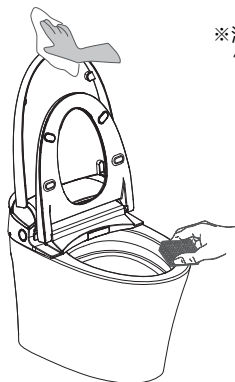

喷嘴清洁

离坐状态下，长按“”键，喷嘴伸出后，戴上橡胶手套，拆下喷嘴用牙刷等清洁。

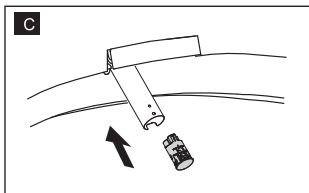
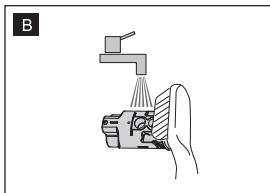
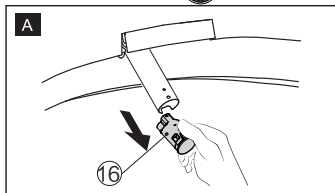

更换喷嘴

离坐状态下，长按“”键，喷嘴伸出后，戴上橡胶手套，拆下旧喷嘴，重新装上备用喷嘴。

●建议每6个月更换一次喷嘴。

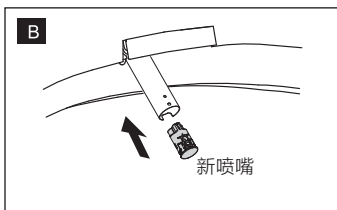
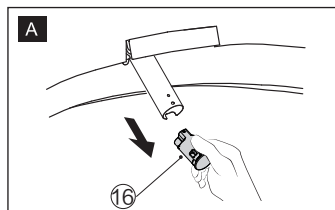

刷圈喷头清洁

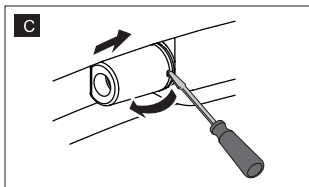
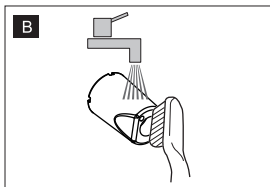
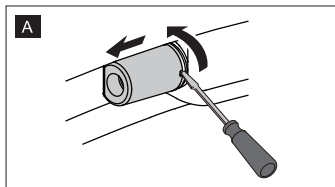

●清洁保养本产品时，请先关闭球阀开关，拔出电源插头，切断电源以免发生漏水、触电等危险。

更换过滤器滤芯

- 建议每六个月更换一次过滤器滤芯（具体更换周期依水质而定）。
- 如需更换滤芯，请拨打400 618 6222 售后服务电话。

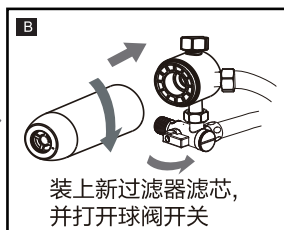
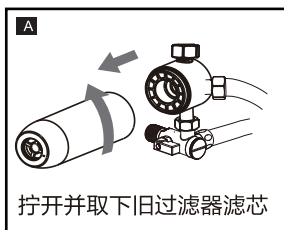
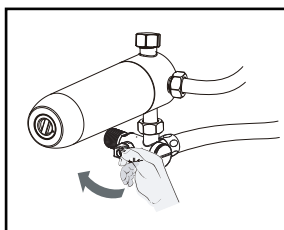

清洗过滤网

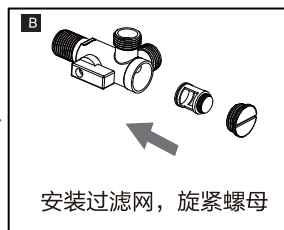
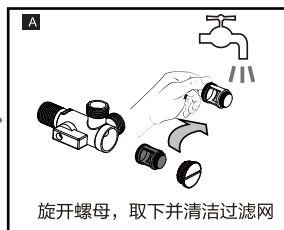
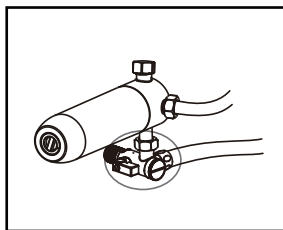

清洗内置过滤器

※按照P18页方式将电子盖拆卸。

- 建议每六个月清洗一次过滤网（具体更换周期依水质而定）。

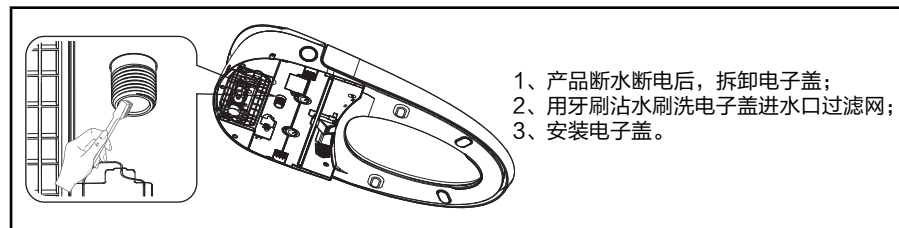

更换干电池

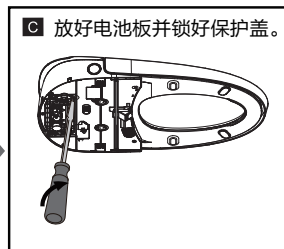
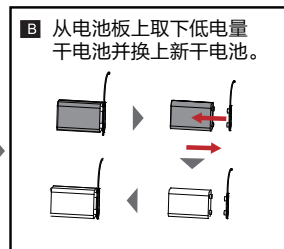

注意：当电池电量不足时请及时更换电池（建议电池长期使用超过1年需要换电池），以免影响使用。内置电池的更换需使用同型号规格的干电池（9V，方形电池），不可随意使用其它规格的电池，以免造成不必要的人身财产损失。

故障诊断

| 现象 | | 原因 | 解决方法 |
|------------------------------------|-----------------------|---|---|
| 遥控器 | 遥控器无法正常工作 | 电池电量是否用尽? | 更换新电池。 |
| | | 电池正极和负极是否设置正确? | 正确设置电池正极和负极。 |
| | 遥控器按键不灵敏 | 电池电量低? | 更换新电池。 |
| | | 遥控器与产品配对失效? | 1、断电重启产品后再遥控; 2、按照说明书P10页遥控器重新对码; 3、不能排除时,联系当地经销商或致电服务热线。 |
| | 遥控器是否距离产品太远,或不在感应范围内? | 请在有效感应范围内使用遥控器。 | |
| 妇洗/ 臀洗/ 童洗 | 喷嘴伸出太缓慢 | 启动妇洗或臀洗功能时,喷嘴会在出口处自动清洗后再伸出运作,该操作耗时几秒钟。 | 这是正常现象。 |
| | 低水压 | 水压是否设定成较低模式? | 用遥控器将水压重设定成较强模式。 |
| | | 过滤网是否堵塞? 过滤器是否堵塞? | 清洗过滤网或更换过滤器滤芯。 |
| | | 供水软管连接螺母是否松动? 软管是否漏水? | 紧固螺母。 |
| | 低水温 | 水温是否设定成较低或常温档? | 用遥控器将水温调至合适的档位。 |
| | 喷嘴突然停止喷水 | 清洗约3分钟后喷嘴停止喷水,自动缩进。 | 这是正常现象。 |
| 若使用者移动太快或离开座圈,感应器在短时间内无法检测到使用者的位置。 | | 重新坐回座圈上的感应器检测位置,并启动妇洗或臀洗功能。 | |
| 座圈加热 | 使用过程中座圈温度不够高 | 座温是否设置成较低或常温档? | 将座圈温度调至合适的档位。 |
| | 座圈温度过高 | 座温是否设置成较高档位? | 将座圈温度调至合适的档位。 |
| | 接触座圈时,座圈温度过低 | 是否将产品设定成节能省电模式? 如果是,当坐在产品上后,座圈温度将会自动升高。 | 这是正常的节能省电模式。 |
| 暖风功能 | 暖风温度不够高 | 暖风温度是否设置成常温档? | 在暖风状态下将暖风温度调至合适的档位。 |
| | 暖风功能突然停止 | 使用者突然离开座圈,感应器无法探测到正确位置。 | 请坐回座圈上,并启动暖风功能。 |
| | 暖风功能无法正常工作 | 是否人没有坐在座圈感应器位置上? | 请坐回座圈上,并启动暖风功能。 |
| 是否启动任何清洗功能? | | 关闭所有清洗功能,然后启动暖风功能。 | |

| 现象 | | 原因 | 解决方法 |
|-----------|-----------------------------|-------------------------------------|---|
| 夜光灯功能 | 夜光灯关闭 | 夜光灯设定成“关闭”状态。 | 短按“  ”键开启夜光灯， (适用于AIB6310/93、AI6410/93机型) 或长按“  ”键开启夜光灯。 (适用于AIB6311/93、AI6411/93机型) |
| | 夜光灯开启 | 夜光灯设定成“开启”状态。 | 短按“  ”键关闭夜光灯， (适用于AIB6310/93、AI6410/93机型) 或长按“  ”键关闭夜光灯。 (适用于AIB6311/93、AI6411/93机型) |
| 喷嘴清洁模式 | 喷嘴自动缩回 | 喷嘴清洁约2分钟后喷嘴会自动缩回。 | 这是正常现象。 |
| | 按下喷嘴清洁按键，喷嘴不伸出 | 座圈上有导电介质，例如：水滴或湿纸等，感应器将导电介质识别成使用者。 | 把座圈上的导电介质拿走。 |
| 冲刷功能 | 按压遥控器或侧面按键面板的冲刷按键，产品无法实现冲刷。 | 是否停水、断电？ 无市电供应时，侧按键指示灯是否显示为红色闪烁？ | 等待供水、供电恢复。 更换新电池（建议电池长期不使用超过1年需要更换电池）。 |
| 指示灯与报警功能 | 产品上的电源指示灯闪烁，每秒闪2次。 | 水温过高。 | 1.将水温设定为常温，等待时间约20秒，重新开启电源。 2.不能排除时，停止使用。 联系当地经销商或致电服务热线400 618 6222。 |
| | 产品上的电源指示灯闪烁，每秒闪1次。 | 进水是否打开。 | 打开进水，重新开启电源。 |
| | 产品上的节能指示灯闪烁。 | 功能故障。 | 切断电源，停止使用产品，联系当地经销商或致电服务热线400 618 6222。 |
| | 电源插头漏电保护开关时常跳闸。 | 漏电超出正常值。 | |
| WiFi功能 | 无法添加设备至手机APP | 路由器为5G频段，无法连接 | 请确认需连接的无线网络是2.4G频段，当前WiFi模块不支持5G频段 |
| | | 设备未开启配网模式 | 确认设备处于待连接状态 |
| | | WiFi密码不符合标准 | 检查手机连接的WiFi信号密码是否超过16位字符，不支持密码中有@、¥!等特殊字符，建议将WiFi密码修改为字母加数字 |
| | 出现“设备离线”提示怎么办？ | 设备未上电 | 设备是否连接电源； |
| | | 网络太差 | 路由器是否能连接外网； |
| | | 设备异常 | 尝试断电重启设备； |
| WiFi密码变更 | | 如果路由器更换密码，请尝试重新配网设备 | |
| 搜索不到设备怎么办 | 距离太远 | 可能设备距离路由器太远，建议将设备靠近路由器 | |

| 现象 | | 原因 | 解决方法 |
|--------|------------------|------------|-------------------------------------|
| WiFi功能 | 搜索不到设备怎么办 | 设备未进入配网状态 | 请检查设备是否进入配网状态（WiFi指示灯闪烁） |
| | | 设备信号被屏蔽 | 检查设备所处环境是否是全金属材质，屏蔽了无线信号，建议更换设备放置环境 |
| | 配网时发现设备已经被其他人绑定 | 设备被其他人绑定 | 请管理员在APP端解除绑定； |
| | | | 请管理员分享设备； |
| | | | 查阅设备说明书，看看是否可以重置设备或咨询售后； |
| | WiFi连接异常 | 智能马桶整机未工作 | 检查设备是否正常工作 |
| | | 网络异常 | 检查网络是否正常 |
| | | WiFi密码被更改 | 检查路由器是否正常，WiFi账户密码未作更改 |
| | | 设备与路由器距离太远 | 设备和路由器不要太远，建议不超过6米 |
| | | 路由器设备连接太多 | 同一路由器下设备连接数建议不超过10个 |
| 其他 | 将设备断电重新上电，重新连接设备 | | |

水效等级

本坐便器水效等级依照 GB25502-2017《坐便器水效限定值及水效等级》中 4.2.2规定进行评价。
4.2.2 各等级坐便器的用水量应符合表 1 的规定。

表1 坐便器水效等级指标

单位为升

| 坐便器水效等级 | 1级 | 2级 | 3级 |
|--|-------|-------|-------|
| 坐便器平均用水量 | ≤4.0L | ≤5.0L | ≤6.4L |
| 双冲坐便器全冲用水量 | ≤5.0L | ≤6.0L | ≤8.0L |
| 注：每个水效等级中双冲坐便器的半冲平均用水量不大于其全冲用水量最大限定值的70% | | | |

中国地区保修卡

产品型号 _____

购买日期 _____

保修

- ▶ 从购买日起，产品附带贰年保修期。在这贰年保修期限内，如有任何因材料不良及品质所造成的瑕疵，我们将提供免费的产品修复或更换服务。
- ▶ 我们所提供的免费产品修复或更换保修服务，其前提为客户必须提供有效的购买证明，例如，发票而且请求维修服务的日期尚在保修期限之内。
- ▶ 这项保修并不包括消耗性零件(如：滤芯等)或以玻璃制成的配件。
- ▶ 如果瑕疵是由于不正确使用、不良的保养（例如零件因水垢而卡死），或者是由于非经授权的人员所执行的修护所致，则本保修将无效。
- ▶ 本保修不适用于使用者未详细阅读及遵守使用说明书中的所有知识，及忽视使用说明书中限制或警告之行为或用法。

注意：对特定产品及材料的保修将有某些限制

针对部分产品，本保修将有所限制，例如所使用的材料的类别。关于保修的限制（若有时），可以在产品说明书中的“注意事项”标题下找到。

这些保修限制将不会影响您的法定权益。

服务

在正式供销的所有国家中，产品都附带有保修期间及保修期满后的服务。对于非正常供销的国家中，服务将由所在国家的相关组织提供。在这种情况下，如果缺乏所需的备用零件，服务的时效可能会有所延迟。如果您对产品有任何疑问，请与您所在国家/地区的客户服务中心（中国地区服务热线：400 618 6222）请求服务。详情请参阅本保修卡的灰色部分。

广东水护盾健康科技有限公司

邮编：528311 广东省

电话：0757-2989 2831

网址访问：www.philips.com/support



注册您的产品并在以下网站链接中了解详情
www.philips.com/welcome



扫码尽享会员优惠

本手册内容与实物可能存在差异,请以实物为准,如产品有任何更新,恕不另行通知。

© 2020 AquaShield
All rights reserved.

The Philips trademark and the Philips Shield Emblem are registered trademarks of Koninklijke Philips N.V. used under license. This product has been manufactured by and is sold under the responsibility of Guangdong AquaShield Health Technology Company Limited and Guangdong AquaShield Health Technology Company Limited is the warrantor in relation to this product.

水护盾是飞利浦净水器、饮水机、热水器、智能坐便器及五金卫浴全球唯一品牌官方授权运营主体

Rev A MAY 20

