

PHILIPS

五金卫浴

手持花洒

ASH1510CH/93
ASH1510BK/93



图片仅供参考，产品以实物为准

说明书



注册您的产品并在以下网站链接中了解详情
www.philips.com/welcome



扫码尽享会员优惠

本手册内容与实物可能存在差异,请以实物为准,如产品有任何更新,恕不另行通知。
© 2022 AquaShield All rights reserved.
The Philips trademark and the Philips Shield Emblem are registered trademarks of Koninklijke Philips N.V. used under license. This product has been manufactured by and is sold under the responsibility of Guangdong AquaShield Health Technology Company Limited and Guangdong AquaShield Health Technology Company Limited is the warrantor in relation to this product.
Rev AMAR 22



技术要求:

- 1.规格: 105*140mm/12P;
- 2.材质: 70g双胶纸;
- 3.颜色: 单黑印刷。

							<p>说明书</p> <p>视图/VIEW </p>	
							<p>客户/ITEM NO.</p>	
							<p>图号/DWG. NO. 80S</p>	
							<p>料号/NUMBER</p>	
							<p>重量/WEIGHT</p>	
							<p>比例/SC. 1:1</p>	
							<p>单位/UNIT mm</p>	
							<p>版次/REV. A</p>	
							<p>次料/REG.%</p>	
标记/SIGN	描述/DESCRIPTION	方位/ZO.	签名/BY	日期/D.	批准/APP.BY	日期/D.	<p>SINYU 福建欣宇卫浴科技股份有限公司 SINYU TECHNOLOGY(FUJIAN)CO.,LTD.</p>	
变更栏/REVISIONS								

目录

1 用户必读	1	5 维护保养	6
符号描述	1		
警告	1		
注意	2	6 故障诊断	7
2 部件名称	4	7 装箱清单	7
3 产品尺寸	4	8 保修卡	8
4 安装&使用	5		
安装前准备事项	5		
使用方法	5		

1 用户必读

产品使用前请仔细阅读并妥善保管本说明书。

- 为保证产品正常工作，须由经我公司授权的专业服务人员对产品进行维修和保养等操作；由未授权人员对产品进行维修保养等操作，所造成产品无法正常使用，我公司将不承担相应保修责任。
- 产品安装使用后，用户应根据使用情况经常进行检查和必要的维护，如发现异常，应立即停止使用并拨打本公司的服务热线。
- 产品严禁安装在室外。
- 请勿在产品上放置物品。
- 以上条款解释权在法律允许下归本公司所有。



符号描述

为避免造成人身危害或财产损失，请务必遵守以下内容。

- 按错误使用时造成的危害或损害的程度区分，可分为以下等级。

<p>警告</p> <p>指有可能造成重大人身安全或严重财产损失的内容</p>	<p>注意</p> <p>指有可能造成一般人员损伤或财产损失的内容</p>
--	--

· 图示释义如下：

 指不可进行的内容	 指必须执行的内容	 指须引起注意的内容
--	--	---

警告

- 请注意轻拿轻放，以免产品跌落造成砸伤。

技术要求：

- 1.规格：105*140mm/12P；
- 2.材质：70g双胶纸；
- 3.颜色：单黑印刷。

						说明书		视图/VIEW 	
						客户/ITEM NO.			
						图号/DWG. NO.		80S	
						制图/DWG.BY		日期/D.	
						何惠君		2022.03.22	
						料号/NUMBER			
						重量/WEIGHT			
						审核/CKD.BY		日期/D.	
						比例/SC.		单位/UNIT	
						1:1		mm	
						版次/REV.		A	
						次料/REG.%			
标记/SIGN	描述/DESCRIPTION				方位/ZO.	签名/BY	日期/D.	批准/APP.BY	
变更栏/REVISIONS									
						SINYU 福建欣宇卫浴科技股份有限公司 SINYU TECHNOLOGY(FUJIAN)CO.,LTD.			

- ❶ 产品须安装在水压小于0.5MPa的供水管路上。若进水水压超过0.5MPa, 必须加装减压阀(需另行购买)。
- ❶ 产品进水温度须在4~70°C范围内, 进水温度超过70°C时, 会损坏产品; 进水温度低于4°C时, 可能造成冰冻, 引起产品元件破裂, 导致漏水。
- ❶ 儿童需在成人监护下使用花洒。

- ⊘ 使用花洒时, 请勿对准眼睛喷射。
- ⊘ 请勿将洗涤剂或不明液体等泼洒在产品上。

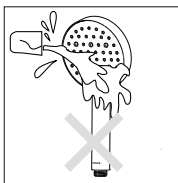

- ⊘ 不可改造
不可擅自将产品拆开或修理, 否则容易造成部件损坏、产品漏水或功能失常, 进而引发更大的财产损失。如需修理时请联系服务热线或授权服务中心。

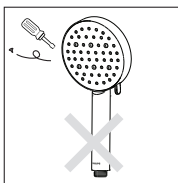

- ⊘ 清洁时, 切勿使用钢丝绒、清洁剂或腐蚀性液体(如汽油或丙醇)。

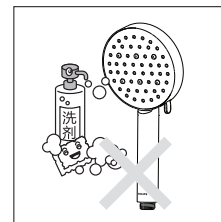

- ⊘ 产品切勿安装在阳光直射的地方, 或将其暴露于含有有害化学品或安装在其他腐蚀性环境下。

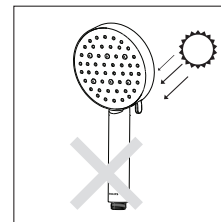

⚠ 注意

- ❶ 清洁产品使用清水即可。
- ❶ 安装花洒前, 请务必先清除前端管路的杂质及污泥, 以免阻塞水路, 影响出水功能。

2

3

技术要求:

- 1.规格: 105*140mm/12P;
- 2.材质: 70g双胶纸;
- 3.颜色: 单黑印刷。

					制图/DWG.BY	日期/D.	料号/NUMBER	
					何惠君	2022.03.22	重量/WEIGHT	
					审核/CKD.BY	日期/D.	比例/SC.	单位/UNIT
							1:1	mm
					批准/APP.BY	日期/D.	版次/REV.	次料/REG.%
标记/SIGN	描述/DESCRIPTION	方位/ZO.	签名/BY	日期/D.			A	
变更栏/REVISIONS								

说明书		视图/VIEW	
客户/ITEM NO.			
图号/DWG. NO.		80S	
料号/NUMBER			
重量/WEIGHT			
比例/SC.		单位/UNIT	
1:1		mm	
版次/REV.		次料/REG.%	
A			
SINYU 福建欣宇卫浴科技股份有限公司 SINYU TECHNOLOGY(FUJIAN)CO.,LTD.			

2 部件名称

- ① 喷雾水孔
- ② 花洒水孔
- ③ 面罩
- ④ 拨钮
- ⑤ 本体
- ⑥ 螺纹接头

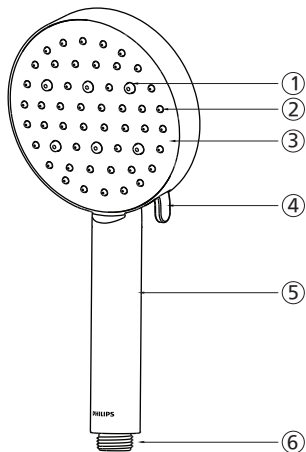

3 产品尺寸

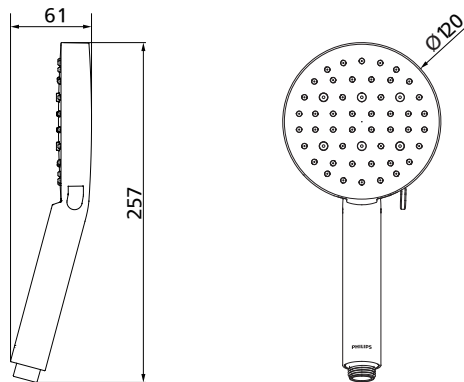

4 安装&使用

安装前准备事项

安装前请按说明书中的装箱清单核对安装配件是否齐全。

安装花洒

(1) 将花洒与软管其中一端锥形接头连接, 软管另一端安装在龙头上。

注: 装配前请检查软管接头内垫片装配到位, 与花洒连接时需用手旋紧, 切勿借助其他旋紧工装。

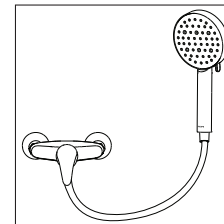

(2) 开启龙头, 通水观察3-5分钟, 检查确认各连接处无泄漏后方可正常使用。

使用方法

(1) 首次使用时请每个花洒功能流水10秒钟后正常使用。

注: 花洒功能切换时需平稳轻盈, 利于延长切换开关使用寿命。

(2) 拨动拨钮, 切换至花洒水出水, 如图。

(3) 再次拨动拨钮, 切换至喷雾水出水, 如图。

(4) 再次拨动拨钮, 切换至花洒水+喷雾水(心雨水)出水, 如图。

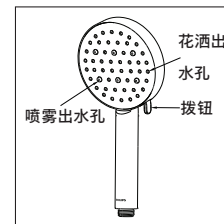

技术要求:

- 1.规格: 105*140mm/12P;
- 2.材质: 70g双胶纸;
- 3.颜色: 单黑印刷。

						制图/DWG.BY		日期/D.		料号/NUMBER	
						何惠君		2022.03.22		重量/WEIGHT	
						审核/CKD.BY		日期/D.		比例/SC.	
										单位/UNIT	
										版次/REV.	
										次料/REG.%	
								1:1		mm	
										A	
标记/SIGN		描述/DESCRIPTION				方位/ZO.		签名/BY		日期/D.	
		变更栏/REVISIONS									

说明书				视图/VIEW	
客户/ITEM NO.					
图号/DWG. NO.			80S		
料号/NUMBER					
重量/WEIGHT					
比例/SC.		单位/UNIT	版次/REV.		次料/REG.%
1:1		mm	A		
SINYU 福建欣宇卫浴科技股份有限公司 SINYU TECHNOLOGY(FUJIAN)CO.,LTD.					

5 维护保养

日常维护

❶ 请经常用清水清洗并用软棉布抹干花洒。

注：切勿使用含颗粒状的或其他酸碱性洗涤剂清洗产品外观。

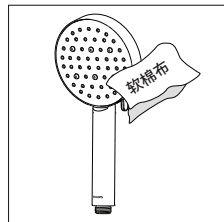

❷ 请定期清洁前端管路滤网垫片(如有), 以防止花洒出水水量不足。

❸ 花洒超过两星期未使用, 在使用之前, 请先流水1分钟后使用。

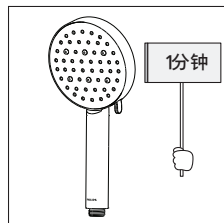

6 故障诊断

常见问题

本章列出了关于本产品最常见的问题。如果您无法在其中找到您所遇问题的答案, 请联系服务热线或您所在地区的授权服务中心。

故障现象	故障可能的原因	故障解决方法
花洒与软管连接处漏水	可能没有正确安装花洒	按照说明书第4章所述, 重新安装产品
	与花洒连接处接头内密封垫圈损坏或丢失	请联系服务热线或授权服务中心
	进水水压太高	调低进水水压
花洒出水流速偏小	产品损坏	请联系服务热线或授权服务中心
	进水水压太低	调高进水水压
	前端管路滤网堵塞	清洁管路滤网
	出水孔堵塞	清理出水孔
产品漏水	水龙头未完全开启	完全开启水龙头
	产品损坏	请联系服务热线或授权服务中心

7 装箱清单

花洒主体	× 1
说明书	× 1
合格证	× 1

6

7

技术要求:

- 规格: 105*140mm/12P;
- 材质: 70g双胶纸;
- 颜色: 单黑印刷。

标记/SIGN		描述/DESCRIPTION		方位/ZO.	签名/BY	日期/D.	批准/APP.BY	日期/D.
变更栏/REVISIONS								

制图/DWG.BY		日期/D.	料号/NUMBER		重量/WEIGHT	
何惠君		2022.03.22				
审核/CKD.BY		日期/D.	比例/SC.	单位/UNIT	版次/REV.	次料/REG.%
			1:1	mm	A	
SINYU 福建欣宇卫浴科技股份有限公司			SINYU TECHNOLOGY(FUJIAN)CO.,LTD.			

说明书

视图/MIEW



客户/ITEM NO.

图号/DWG. NO.

80S

料号/NUMBER

比例/SC.

单位/UNIT

版次/REV.

次料/REG.%

1:1

mm

A

SINYU 福建欣宇卫浴科技股份有限公司
SINYU TECHNOLOGY(FUJIAN)CO.,LTD.

中国地区保修卡

产品型号 -----

购买日期 -----

保修

- 从购买日起, 产品附带两年保修期。在保修期限内, 如有任何因材料不良及品质所造成的瑕疵, 我们将提供免费的产品修复或更换服务。
- 我们在提供免费产品修复或更换保修服务时, 请您提供有效的购买证明(如发票), 且请求服务的日期尚在保修期限之内。
- 保修服务并不包括消耗性零件(如滤芯等)或以玻璃制成的配件。
- 本保修条款不适用于使用者因未详细阅读及遵守使用说明书中所涉及的内容、忽视本使用说明书中的限制或警告而采取的不当使用行为造成的产品损坏。
- 本保修不适用于使用者未详细阅读及遵守使用说明书中的所有知识及忽视使用说明书中限制或警告之行为或用法。
- 注意: 对特定产品及材料的保修将有某些限制
- 针对部分产品, 本保修将有所限制, 例如所使用的材料的类别。关于保修的限制(若有时), 可以在产品说明书中的“注意事项”标题下找到。这些保修限制将不会影响您的法定权益。

服务

在正式供销的所有国家中, 产品都附带有保修期间及保修期满后服务。对于非正常供销的国家中, 服务将由所在国家的相关组织提供。在这种情况下, 如果缺乏所需的备用零件, 服务的时效可能会有所延迟。如果您对有任何疑问, 请与您所在国家/地区的客户服务中心(中国地区服务热线: 400 618 6222) 请求服务。

8

技术要求:

- 1.规格: 105*140mm/12P;
- 2.材质: 70g双胶纸;
- 3.颜色: 单黑印刷。

说明书		视图/VIEW	
客户/ITEM NO.			
图号/DWG. NO.		80S	
制图/DWG.BY	日期/D.	料号/NUMBER	
何惠君	2022.03.22	重量/WEIGHT	
审核/CKD.BY	日期/D.	比例/SC.	单位/UNIT
		1:1	mm
		版次/REV.	次料/REG.%
		A	
SINYU 福建欣宇卫浴科技股份有限公司		SINYU TECHNOLOGY(FUJIAN)CO.,LTD.	

标记/SIGN	描述/DESCRIPTION	方位/ZO.	签名/BY	日期/D.	批准/APP.BY	日期/D.
变更栏/REVISIONS						