

PHILIPS

热水器

燃气热水器

AWH5500/00(13SA)

AWH5501/00(16SA)

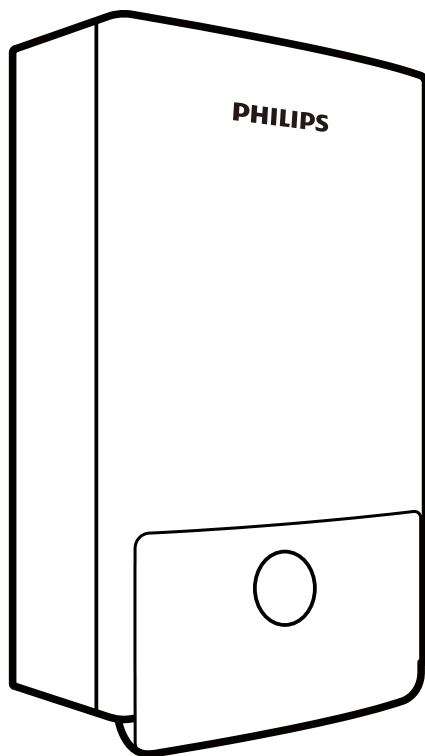

说明书

目 录

用户必读	1
产品特点	4
外观机构及尺寸	5
主要技术参数	10
安装	11
热水器的使用	14
使用注意事项	21
防冻注意事项	23
日常检查及保养	23
故障，异常的判断及处理方法	24
电气原理图	26
中国地区保修卡	27

一、用户必读

使用前请仔细阅读本说明书，并妥善保管。

- 只有取得本公司承认的专业人员才可以为您安装飞利浦热水器，对于未取得本公司承认的人员的安装或使用自备的安装材料安装本公司热水器，由此导致的包括但不限于管路泄漏、坠机、安装不良影响热水器的正常运行和使用性能，和对热水器本体造成不良影响或损坏等后果以及因此所产生的一切损失，本公司恕不承担任何责任。
- 本家用热水器适用于家庭生活用水，如用于商业用途，将会缩短热水器的使用寿命。
- 所用燃气必须与热水器参数铭牌所标示的燃气种类一致。
- 与本机连接的燃气管必须符合《说明书》的要求。
- 热水器安装使用后，用户应根据使用情况经常进行检查和必要的维护，如有异常，应立即停止使用，并拨打本公司服务热线报修，以确保热水器正常、安全、可靠的运行，请勿将非正规配件用于本热水器。
- 强排式热水器严禁安装在浴室内，应安装在通风良好的地方，使用前必须按照《说明书》的要求安装排气管，使用时请保持通风。
- 严禁在无可靠接地状态下使用本热水器，220V 电源插座中的地线必须可靠接地，以保证使用安全。
- 热水器电源插座应安置于水喷淋不到的干燥处，请勿用湿手插拔电源插头，否则会出现电击、触电、受伤等事故。
- 热水器流出水时不可立即淋浴，应先用手试水温，合适后再使用，以防烫伤。
- 请勿将热水器排出的水（包括加热后）用于饮用及类似的用途。
- 任何部件如果被水浸泡，请拨打服务热线，由专业人员检查或维修后方可使用。
- 发现漏气时应停止使用热水器并关闭燃气阀，禁止点明火，不得操作任何电源开关，不得插、拔电源插头。
- 请不要使用受损的电线及老化、松弛、非固定的电源插座，否则会引起触电、短路、火灾事故。应该确认热水器电源线插头能够与电源插头紧密结合，若热水器电源线损坏，请拨打服务热线，由取得本公司承认的维修部门和专业人员前来更换。
- 请使用燃气专用铝塑管或燃气专用金属挠性管或金属管作为燃气管路，不建议使用橡胶管。如果使用橡胶管，发现老化裂纹应立即更换，正常情况下，最好每年更换一次。
- 对于热水器进行任何保养和维修前，请务必断开电源，非本公司认可的专业人员不得调整、维修和保养热水器，如需保养维修，请拨打服务热线，由专业的服务人员上门服务。
- 非防冻机型，当室外环境温度低于0℃时，请按照《说明书》的放水操作步骤放空机内存水，以防热水器冻裂。
- 防冻机型，当室外环境温度低于0℃时，请按照《说明书》的放水操作步骤放空机内存水，以防热水器冻裂。长时间不使用热水器时，应保持电源插头的接通，让机器处于通电状态。



敬告

用户未经本公司授权私自改装产品，视为自动放弃产品保修权益，因私自改装产品而发生故障或事故，本公司不承担任何责任！

一、用户必读



安全注意事项

使用之前，请仔细阅读下列【安全注意事项】，以便进行正确使用。

下列注意事项如有使用不当，可能造成重大的意外事故。

下列内容均与安全密切相关，请您务必严格遵守。



根据危害、损害程度进行的内容区分





 危险	若忽视这一标志，并进行错误操作，极有可能导致人员危险、重伤或引起火灾。
 警告	若忽视这一标志，并进行错误操作，有可能导致人员危险、重伤或引起火灾。
 注意	若忽视这一标志，并进行错误操作，有可能导致人员受伤或造成物品的损害。

注意、禁止内容的图标









 禁止	 禁止触摸	 禁止用潮湿的手操作	 禁止拆卸	 严格执行	 需要接地	 当心触电
--	--	---	--	--	--	--





 警告 请严格按照本说明书规定使用产品；由于使用不当造成的任何财产损失、人身伤害，本公司不承担责任。

 危险	
 严格执行 拔出插座上的插头时，必须手握插头的端部将其拔出，请不要手拿电源线拔插头，否则易发出触电、短路、起火等危险。	 禁止 请不要使用松动或接触不良的电源插座，否则易发出触电、短路、起火等危险。

 警告	
 严格执行 如果电源软线损坏，为避免危险，必须由制造商、其维修部门或类似的专业人员更换。	 需要接地 使用独立插座，并安全可靠接地，长期不使用时，建议排空热水器管道中的水，再拔下电源插头。（目的：防止冬季寒冷天气，无防冻功能时，冻裂水管。）
 严格执行 若器具出现故障请立即断开电源停止使用，并且不要触摸器具，请专业人员维修。	 严格执行 不得损伤电源线；使用电源线时不得弯曲、拉伸、扭转、打结；不得用重物扣压、夹击电源线。

一、用户必读

 严格执行	 严格执行
 禁止	 严格执行
 禁止用潮湿的手操作	 禁止
 严格执行	 严格执行

 注意	
 严格执行	 严格执行
 严格执行	 禁止触摸

务必使用220V/50Hz的独立电源。

务必给热水器安装排烟管，烟管尾部必须伸出墙外不小于100mm，必须直接通入室外大气中。

- 请勿使用破损的电源线和电源插座；及时清洁电源插头与插座上的灰尘。
- 安装或维修时，严禁带电操作。
- 禁止使用与热水器铭牌规定不符的其他种类燃气。
- 禁止使用任何物体遮盖热水器排气口。

- 发现燃气泄漏时，应立即关闭气源阀门，并迅速打开门窗。
- 发现热水器有异常或闻到异味的情况下，请立即关闭气源、切断电源、打开门窗，并与服务中心联系。

请不要用潮湿的手插拔电源，否则易发生触电事故。

- 非专业维修人员请勿擅自修理、维护、拆卸或改造热水器。
- 禁止在热水器附近放置易燃易爆物品。

- 安装热水器时，两侧距离可燃性材料、排烟管距离无隔热顶棚50mm以上。
- 长期不使用时应关闭燃气阀。

防止热水器、插头、插座被水淋湿；若因意外被浸湿后，再次使用前必须经本公司指定的专业人员检验确定。

注意不要被热水烫伤。务必在使用前试探确认水温，合适后再使用。

- 儿童洗浴时，必须在成人的指导下进行。
- 务必定期检查输送燃气的橡胶管，正常情况下，也要每年更换一次。

对于无加热防冻保护装置的热水器，当室外气温低于0℃时，用完热水器后，请关闭进水阀门，打开出水阀门，将卫生间沐浴喷头放在比热水器出水口低的位置，旋下过滤装置和泄压阀放水；对于有加热防冻保护装置的热水器，当室外温度低于5℃且电源接通的情况下，加热管会自动加热防冻，但当温度低于0℃时，请按上述放水方法放水。（建议冬天天气较寒冷的地区使用具有自动加热防冻的热水器。）

禁止在热水器工作或工作结束短时间内触碰排气管，以防灼伤。

二、产品特点

- 本系列产品使用燃气作燃料的家用供热水燃气快速热水器,它可便捷地连续的提供热水,适合于供应热水洗浴、洗衣、洗手以及其它洗涤之用。



■ 微电脑智能控制系统

本热水器核心部件为代表当今先进的机电一体化技术设计的微电脑智能控制系统,系统内的CPU芯片组会根据用户设定的温度及进水温度高低等沐浴环境中

的多组数据进行自动分析并迅速设定机器工作的最佳参数,以保证出水温度的恒定。

■ 数码控制自动恒温

通过水温传感器,实时监测出水温度,并把信息及时传递到微电脑,由微电脑根据用户设定的温度及出水温差,自动调整燃气、空气供给量,以保证出水温度恒定。

■ 高效节能

通过微电脑控制燃气调节设备,精确控制燃气供给量,节省能源,同时还控制风机转速,精确调整燃烧所需的空气量,确保完全燃烧。采用独有的强化燃烧+强制换热两大技术,换热效果高于国家标准要求。

■ 超低水压启动

最低工作水压可达0.02MPa(水流量约为3L/min),低水压住宅区也能使用。另外,在0.05MPa水压时就能合适地沐浴。

AI人工智能记忆功能

- 机器重启时,微电脑将自动启用上次设定的温度值进行工作,无须每次重新设置,体验最佳人体工程学理念。

■ 轻触式设定温度

轻触式数码调温器,轻松调节所需水温;数字温度显示;35℃-65℃的宽温带式大范围调节,满足您全家人不同水温的要求,舒适享受,轻松掌握。

■ 多重安全保护

具有故障自诊断功能、熄火保护装置、双重燃气气阀保险装置、排烟风压过大自检保护装置、不完全燃烧自检装置、缓点火前后清扫系统、超温保护装置、定时保护功能等多种安全保护功能,使用安全。

▲ 注意

本产品之安全保护性能均为实验室条件检测得出的结论,在实际使用中可能会受周围环境的影响;请用户在合理状态下使用,更不得破坏性使用。

三、外观结构及尺寸

3.1 部件名称

JSQ25-AWH5500/00(13SA) JSQ30-AWH5501/00(16SA)



图1

说明:上图为施工实例,管路的形状、进水阀、燃气阀、电源插座的位置等与实际会有差异。

三、外观结构及尺寸

3.1 部件名称

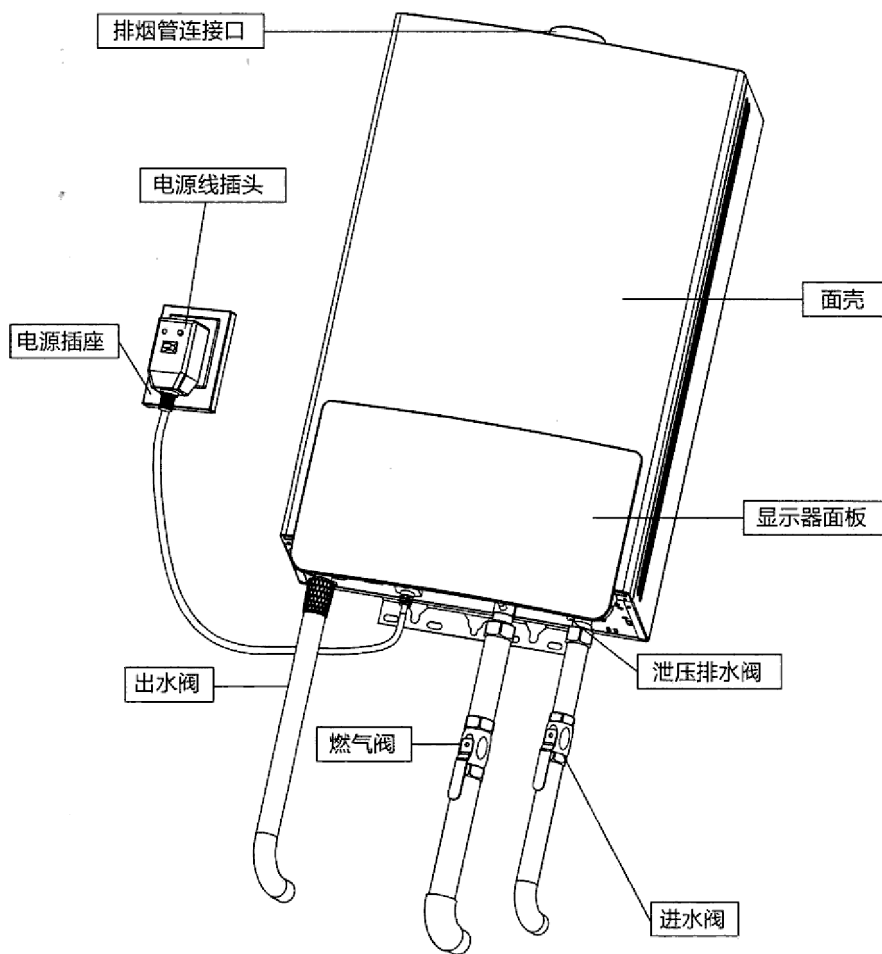
JSQ25-AWH5500/00(13SA)



图2

三、外观结构及尺寸

3.1 部件名称

JSQ30-AWH5501/00(16SA)

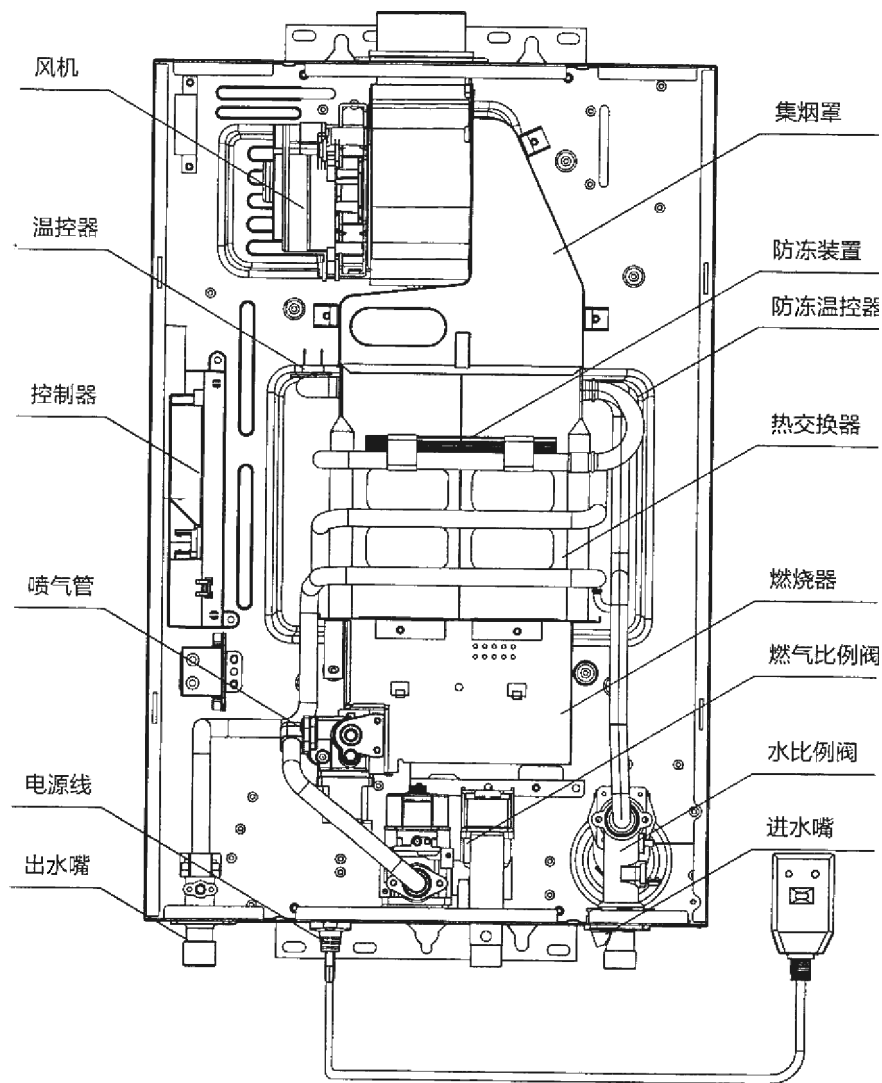

图3

、外观结构及尺寸

外形尺寸图

JSQ25-AWH5500/00(13SA)

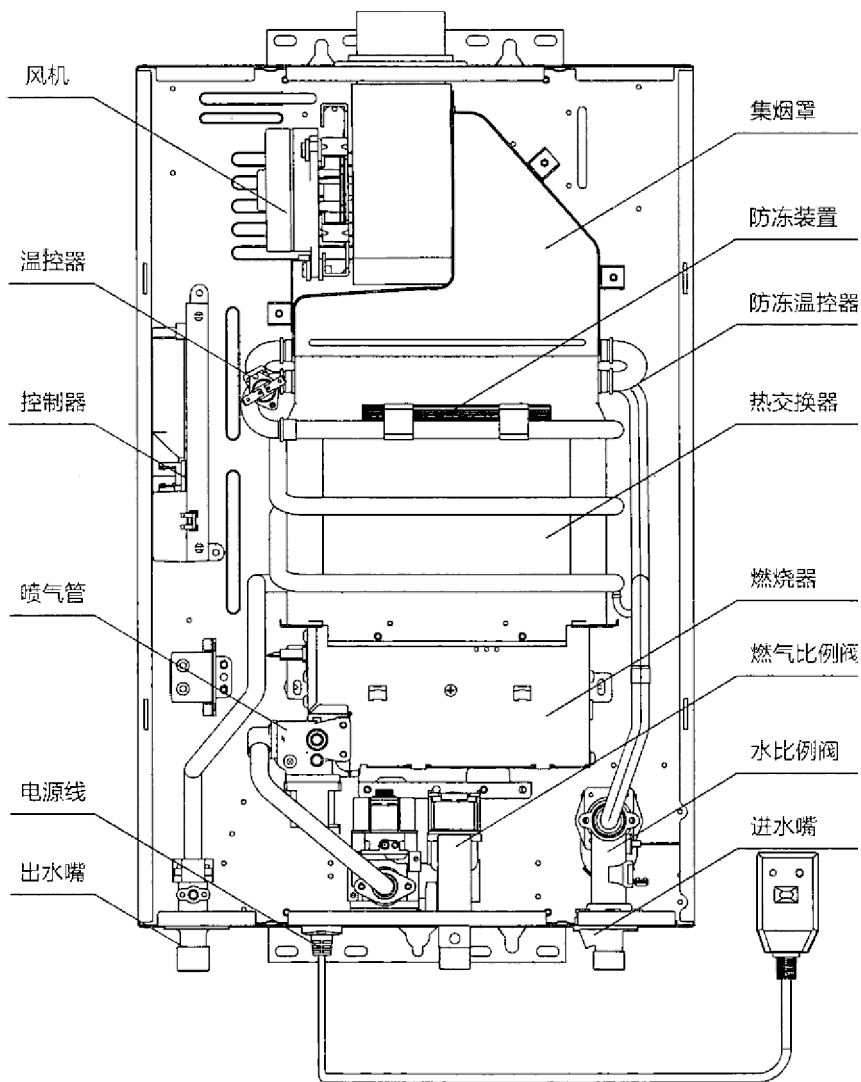

图4

(本图仅供参考，具体以实物为准)

三、外观结构及尺寸

1.2 外形尺寸图

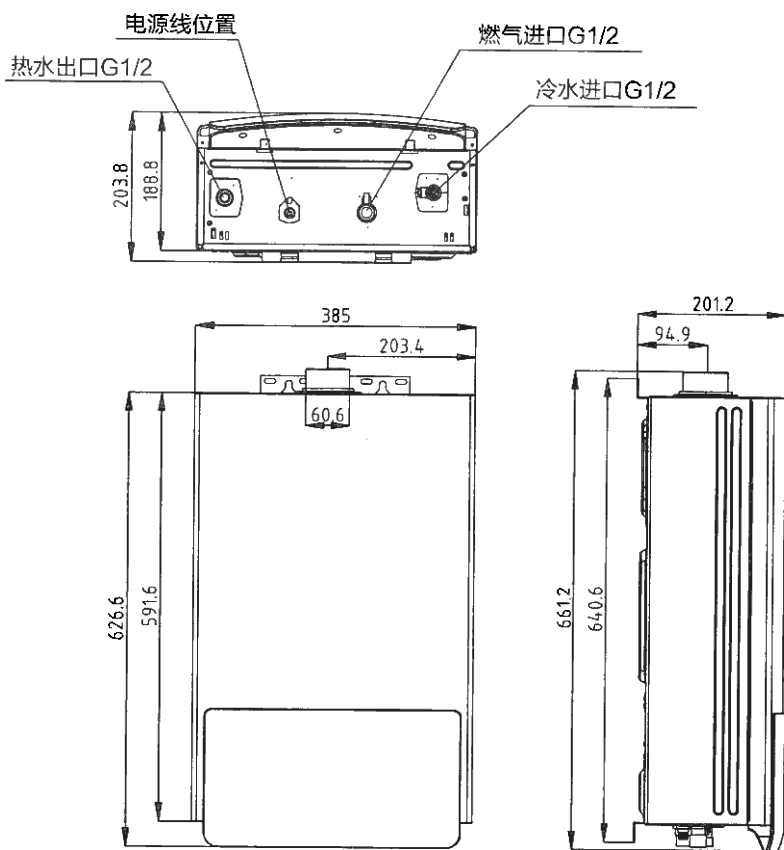
JSQ30-AWH5501/00(16SA)



图5

(本图仅供参考, 具体以实物为准)

四、主要技术参数

说明: 我司保留对产品进行修改、改进的权力。以下技术参数如有改变, 恕不另行通知。

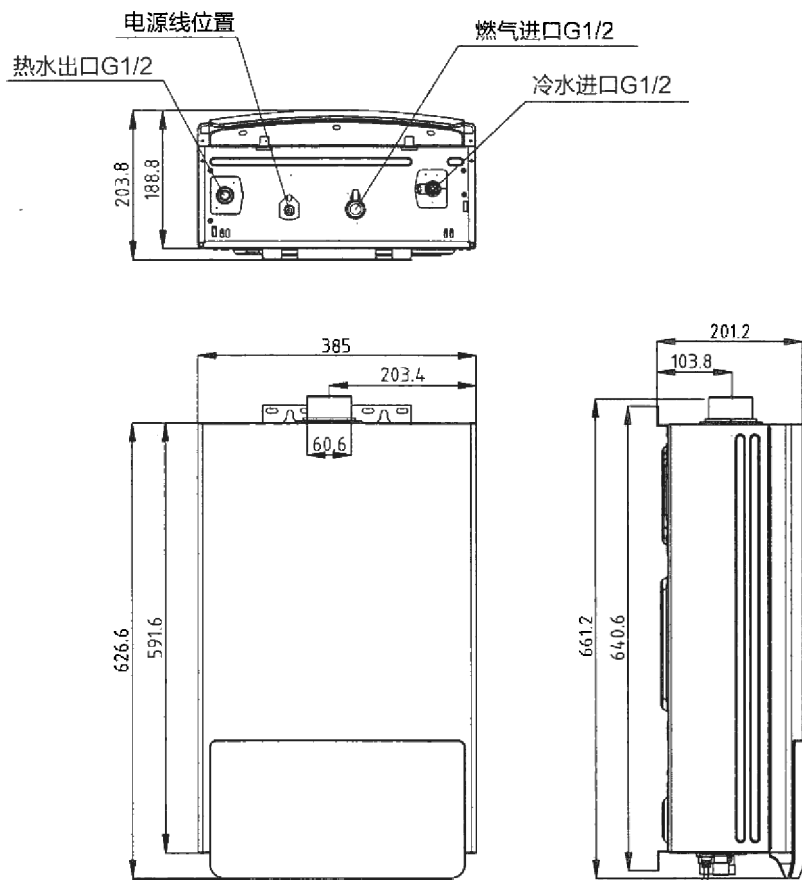
产品名称		家用供热水燃气快速热水器	
产品型号(防冻型)		JSQ25-AWH5500/00(13SA)	JSQ30-AWH5501/00(16SA)
额定热负荷 (kW)		25	30
额定最小热负荷 (kW)		3	3
额定产热水能力 (温升25K)(kg/min)		13	16
使用燃气种类		天然气	
额定燃气压力	液化石油气	2800Pa	
	天然气	2000Pa	
排气方式		强制排气式	
点火方式		水控全自动点火	
适用水压 (MPa)		0.02~1.0	
接头规格	燃气入口	G1/2	
	冷水进口	G1/2	
	热水出口	G1/2	
额定电源		220V~ 50Hz	
额定功率		32W	35W
防冻加热功率		60W	
排烟管规格		Φ60	
能效等级		2级	
产品尺寸 (mm)		626.6*385*189	

五、安 装

安装热水器前,请您务必与当地燃气公司或燃气管理部门联系,委托合格的专业技工安装。切不可私自随意安装,否则可能会因安装不当,造成安全事故,危及使用者生命安全。

本热水器系强排式热水器,必须严格按照要求将热水器所产生的废气排至室外大气中才能使用;在没有按照本说明书要求正确安装排烟管道的情况下,严禁使用本热水器。

5.1 安装注意事项

- 热水器严禁安装在卧室、地下室、浴室及空气不流通的地方使用。为保持空气流通,应在安装热水器的房间下部设置面积 300cm^2 以上与室外相通的进气口。
- 只能使用与本热水器要求相符的燃气,不得使用规定外其它燃气。
- 热水器宜安装在人的视线与显示器平齐的高度,即距地1.6米左右。
- 热水器的上部不得有电力明线、电器设备,与电器设备的水平距离应大于 400mm 。热水器与可燃物品应保持距离 150mm 以上。为便于热水器的维修和检查,请在热水器前方留出 600mm 以上的空间。
- 热水器不可安装在室外或强风吹到的地方。
- 安装热水器的部位应是由不可燃材料建造,要能承受约 20kg 的重量。
- 当安装热水器的部位是可燃材料或难燃材料时,应采用金属防热板隔离,防热板和墙面间隙应大于 10mm ,且防热板应比热水器外壳尺寸大 100mm 。
- 本热水器使用电源为 $220\text{V} \sim 50\text{Hz}$,其电源插座必须有可靠的接地端,为减少电源插头插拔次数,提高使用安全性,宜使用带开关的插座,每次使用完毕后请将开关关闭,以免热水器长期通电。电源插座不应安装在潮湿的环境。
- 插座应安装在产品侧面,不得安装在机体下方、水易溅到、与热源距离过近、日晒雨淋、不易日常操作的地方。



图6



图7

五、安装

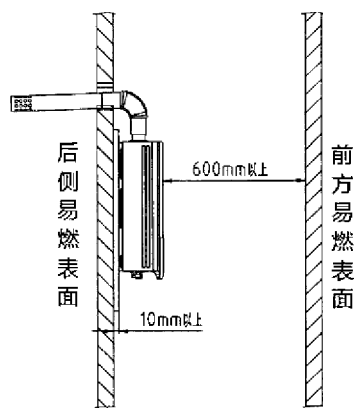

5.2 安装方法

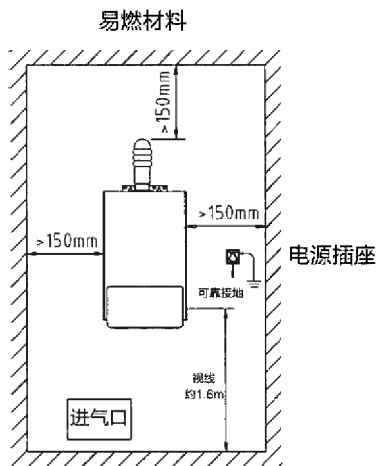
5.2.1 热水器主体的安装

■ 按(图8)的尺寸在墙上打孔,并在上部固定M6膨胀螺钉。

■ 挂上热水器本体(不得倾斜),在膨胀螺栓上旋上螺母,固定好热水器,再在下固定板的小孔处用两塑料膨胀螺钉固定好。

5.2.2 进、出水配管的安装

■ 热水器底部的图标指示:“”为热水出口,“”为燃气接口,“”为进水接口。

■ 冷水入口和热水出口均为G1/2管牙。

■ 冷水管与热水器连接前应先进行通水清洗管内污垢,再与热水器连接以防污垢堵塞热水器。

■ 为了维修和保养的需要,请在靠近进水口处设置进水阀。

■ 热水器的进、出水接头处,建议用户使用不锈钢波纹管,便于维修时万一拆卸机器需要。

■ 注意不要把冷、热水管接错。

■ 要尽量减少接头数和缩短配管距离。

■ 使用和安装莲蓬头的用户,请选用通水阻力较小及压降较低的莲蓬头。

■ 如在热水出口处安装控制阀门、水龙头或带开关的莲蓬头时,热水器不得使用塑料管、铝管等不能耐压、耐热材料的管子,以免烫伤身体。

5.2.3 燃气配管的安装(图9)

■ 管道系统必须保证供应的燃气压力足够达到最低的要求值才可使用,如果要达到热水器的额定热负荷,则燃气压力等一定要达到技术参数表中的额定压力值。

■ 燃气输送管应与热水器相应的燃气接头相连接,如用软气管连接则需加管卡紧固。当使用管道燃气时,应请燃气公司按燃气特性驳接相应的燃气管,推荐选用 $\geq 3\text{m}^3/\text{h}$ 规格煤气表。

■ 使用瓶装气的用户推荐使用 $1.2\text{m}^3/\text{h}$ 规格的减压阀,并且务必选用符合国家标准的减压阀。

■ 管道接驳完毕,要开启气源,用肥皂水检查各接驳处是否漏气。

型号	13L	16L
配置		
配防倒风	251.4/545.8/17.5	251.4/615/3.5
不配防倒风	127.4/545.8/17.5	127.4/615/3.5



图8



图9

五、安 装

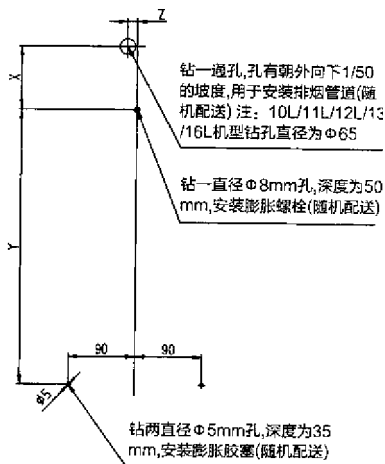
5.2.4 强排烟管的安装

本热水器为强制排气热水器，所以一定要按要求安装排烟管将烟气排出室外才能使用。在没有安装排烟管道的情况下，绝对禁止使用热水器。

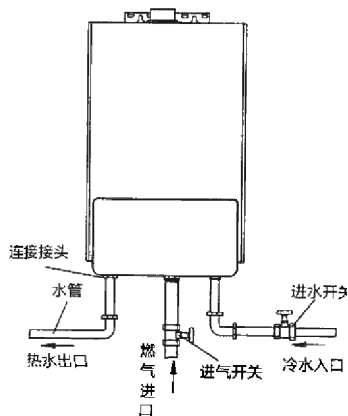
强排烟管的安装必须按要求进行。

■ 必须使用本热水器所配用的专用烟道，安装方法(如图12)。如烟道较短可根据需要适当加长。每半年检查一次，检查烟道有无破损，漏烟等现象。

■ 排烟管延长最大限度3个弯头3m直管，1个弯头相当于1m直管。

■ 烟道水平段应尽可能短，且安装时应有向下倾斜 2° 的坡度，以利于冷凝水和雨水的排出。(如图10)

■ 烟道距可燃物应保持距离不小于150mm，烟道需穿过可燃物或墙壁时，可用绝热阻燃物包卷，其厚度不小于20mm。

■ 为便于维修，烟道和墙孔之间不宜用水泥类材料填充。

■ 排烟管安装固定应牢固，在接口部位可用不干胶铝箔粘贴，以防脱节造成烟气排至室内。

■ 排烟管出口必须设置在室外。热水器使用时，排气管出口可能有冷凝水滴落，安装时应注意不要影响他人。排气管出口距周围物体的间距(如图11、13)所示。



图10

排气管出口距进风口距离

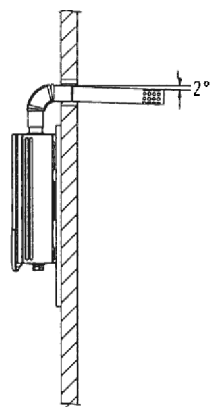

图11

排气管出口侧面

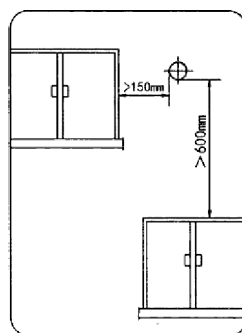

图12

排气管出口正面

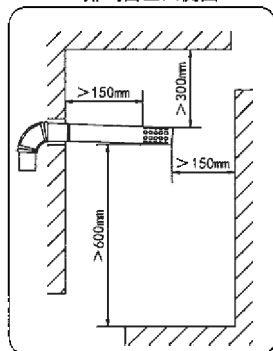

图13

六、热水器的使用

6.1 初次使用

请用户在初次使用前再次确认所用的燃气种类是否与热水器铭牌所规定的一致，并确认热水器是否安装好，仔细检查各连接处是否正确，有无泄漏。确认均无问题后，可按如下步骤进行操作。

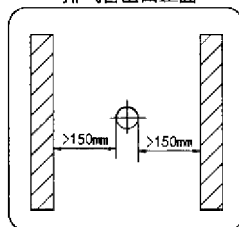
①.请完全打开进水开关



②.打开热水龙头,确认有水流出后再关闭热水龙头

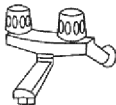

③.请插上电源插头,或将分电盒开关拨到 [开] 的位置

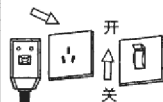

④.请将燃气阀全部打开



⚠ 注意

■ 湿手请勿接触电源插头和开关,以免发生触电事故。

⚠ 警告

- 为防止烫伤,使用花洒时,不可突然将水淋到身体或头上,应先用手确认热水温度后再使用;
- 为防止烫伤,使用过高温的热水之后,因为管路中还残留有高温的热水,再次使用花洒沐浴时,请先确认热水温度后再使用;
- 使用者以外的人请勿随意变更热水温度,水温突然变热会造成烫伤,水温突然变冷亦会令人不舒服。

六、热水器的使用

6.2 本体显示器功能说明

■ 显示内容说明



图14

■ 按键功能说明

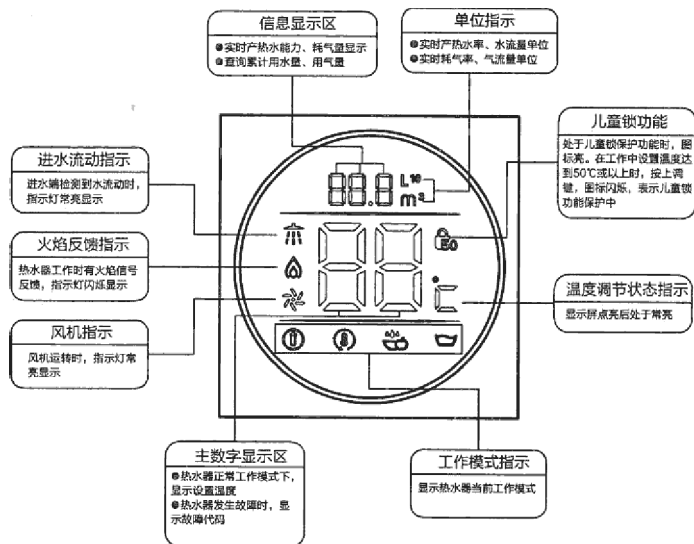

图15

六、热水器的使用

6.3 本体显示器的使用方法

6.3.1 使用热水/调节热水温度

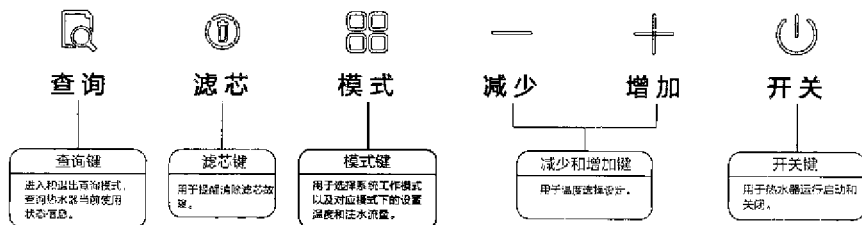
(1) 按下显示器面板的电源键，如图16，显示屏点亮，并显示上次最后使用的设置温度(例如42℃)。

(2) 按“+”“-”键热水器进入温度调节状态，可自由设置温度。温度设置范围在 35℃~65℃；35℃~48℃每按一次按键变化1℃，48℃~65℃每按一次按键变化为48℃、50℃、55℃、60℃、65℃,每按一次蜂鸣器响一声。

(3) 打开热水龙头，如图17，热水器便会启动点火，热水随之流出。开水启动后温度设置范围为 35℃~50℃，超过50℃只能按下调键“-”（即儿童锁功能，防止烫伤）若想设置水温高于50℃，先关闭热水龙头后再按升温键。



图16

提示

开始运行时，因燃气管道内可能混有空气，故应反复几次开关热水龙头，直到火焰点着出热水为止。

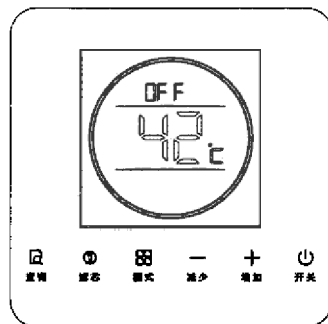

(4) 热水器使用完毕，关闭出水阀，热水器即停止工作，处于待机状态。下次使用时，仅需要打开出水阀即可启动热水器。



图17

△ 注意

■ 你所设定的热水温度是热水器的设定温度，而热水龙头流出来的热水温度，可能会因为配管的长度或季节变化而有所不同，特别是多数用户采用混水龙头，故请以热水龙头实际流出来的热水温度做参考。

■ 热水量开得太大超过热水器的能力时，可能会不够热，因此请将热水龙头关小一些。

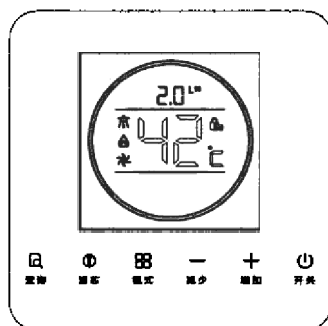
■ 当夏天进水温度过高时，出来的热水温度可能会高于设定温度，请将热水龙头打开一些。

六、热水器的使用

6.3.2 功能模式的使用

功能模式在显示器待机模式(即没开水状态)下操作有效,热水器在工作状态下操作无效

(1) 功能模式的设置

在待机状态下(即不开水状态),按下对应的功能模式按键,可进入到对应的功能模式,呈全亮状态。系统默认为普通模式。

(2) 功能模式的说明

1. 普通模式(默认):根据用户设置温度自动恒温。此时所有其他功能模式显示灯颜色和亮度一致,而且呈不亮状态。

6.3.3 功能模式操作方法

1. 滤芯保护:(选配)

当滤芯功能打开后,系统自动累计通过滤芯的用水量,当达到15000L后,“滤芯”图案变成红色,提醒用户更换滤芯。

滤芯保护时,长按“滤芯”键5s以上清除累计用水量,“滤芯”图案变回白色,并重新开始累计。

待机状态下,长按“滤芯”键10s以上可打开或关闭滤芯功能,滤芯功能打开时“滤芯”图案常亮,功能关闭时图案不显示。

注:总用水量达到15000L误差为5%,断电不清零。

2. 四季感模式:

当您切换到四季感模式时,(如图18)根据进水温度,系统自动调节设置温度,使用户随时能获得最舒适的热热水供应。

当进水温度 $\leq 15^{\circ}\text{C}$ 时,智能匹配的设置温度为: 45°C 。

约 $16^{\circ}\text{C} \leq$ 进水温度 \leq 约 21°C ,智能匹配设置温度为: 43°C 。

约 $22^{\circ}\text{C} \leq$ 进水温度 \leq 约 27°C ,智能匹配设置温度为: 40°C 。

约 $28^{\circ}\text{C} \leq$ 进水温度,智能匹配的设置温度为: 38°C 。

■在待机或工作状态下,如需退出四季感模式,按“+”键或“-”键即可退出四季感模式,或再次按“”键可自动退回普通模式。





图18

六、热水器的使用

3. 厨房模式：

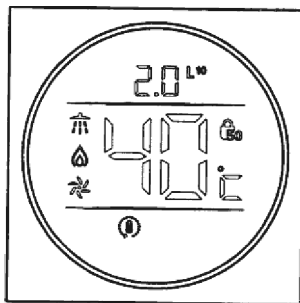
在待机状态下（即开机不开水状态），当您切换到厨房模式时，如图19所示，您可以根据自身需要调节出水温度，温度调节范围为35-45℃(出厂默认40℃)。

■ 按“+”键或“-”键调节设置温度不会退出厨房模式，在待机或工作状态下，如需退出厨房模式，再次按“”键即可自动退回普通模式。

■ 在待机状态下（即不开水状态），厨房模式下，五分钟内不开水，系统自动退出厨房模式。





图19

4. 浴缸模式：

在浴缸模式待机状态下（即不开水状态下），当注水流量显示闪烁时（如图20），用户按温度调节按键，根据自身需要调节浴缸注水流量（流量范围20L-300L），设置幅度为10L,当注水显示停止闪烁时（升数显示恢复到00L，此时水流量设置已成功），用户可以按温度调节按键调节所需温度。当温度和注水流量设置完成后，用户打开热水龙头即可开始使用。

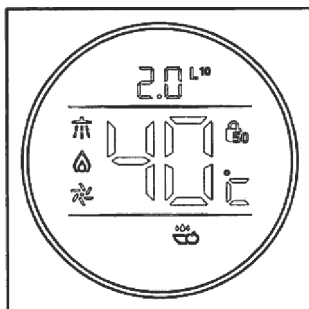
在浴缸模式使用状态下（即开水状态下），如需退出浴缸模式，再次按“”键即可自动退回普通模式。退出浴缸模式后，在待机状态下按“”键可以再次进入浴缸模式。浴缸模式原设置的注水温度不会变但是注水量需要重新设定。当注水水流量达到设定的流量时，显示屏动态显示注水设定值，热水器将发出警报提示用户,直到您取消浴缸模式为止。





图20

六、热水器的使用

6.3.4 功能键查询功能操作方法

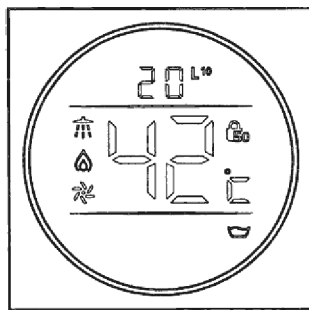
在普通模式工作状态下按" "键可进行累计用水量以及累计耗气量的信息查询功能。

按一下" "查询功能键即可查询累计用水量信息,此时显示屏的显示变化(如图22)所示,

再按一下" "查询功能键可查询累计耗气量信息,此时显示屏的显示变化(如图22)所示。

按第三下" "查询功能键或无操作20秒,可退出查询功能。

在无操作状态时,实时产热水率与实时水流量自动来回切换查询,如图21所示。



图21

在查询状态时,按第一次查询累计用水量,第二次查询累计用气量,第三次回到无操作状态,如此往复循环,如图22所示。



图22

提示

 查询功能的内容显示仅作参考,不能作计量使用。

提示

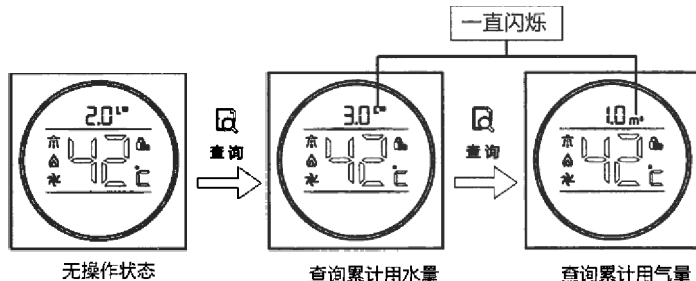
查询功能中显示的累计用气量或用水量,仅供参考。且断电情况下,累计数据自动清零。

六、热水器的使用

- 累计用水量的显示基本单位为L¹⁰，当显示数字到达990L¹⁰，用水记录自动清零。
累计耗气量的显示基本单位为m³，当显示数字到达999m³，用气记录自动清零。
例：如累计查询信息显示“水量180L¹⁰”时，表示热水器累计用水量共1800L。
如累计查询信息显示“气量0.3m³”时，表示热水器累计耗气量共0.3m³。
- 累计用气量和累计用水量在断电后自动清0。

6.3.5 普通模式下工作时的效果显示



图23

6.3.6 故障时的效果显示

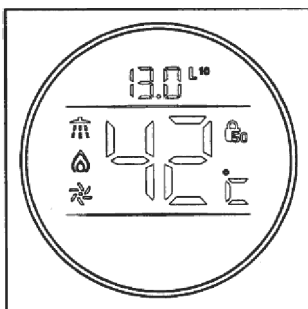

图24

6.3.7 定时保护功能（仅适用于带定时保护功能的热水器）

当热水器连续工作约40分钟，将会进入定时关机安全保护状态，这属于正常现象，以提醒用户对使用环境通风换气。如果需要继续使用，关闭水阀后再打开水阀即可。

七、使用注意事项

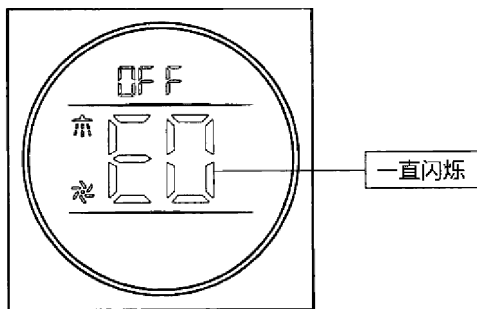
A、保持室内空气流通

热水器使用时，应保持室内空气流通，所以请务必打开门窗。

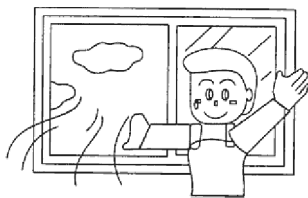

B、禁止在室外使用

本机器为室内使用型热水器，请务必不要在室外安装。因雨水侵入机器内部会造成机器损坏。



C、排气管要经常检查

使用中请经常检查排气筒出口端是否有鸟巢等异物堵塞，以免废气不能排出室外，造成一氧化碳中毒。

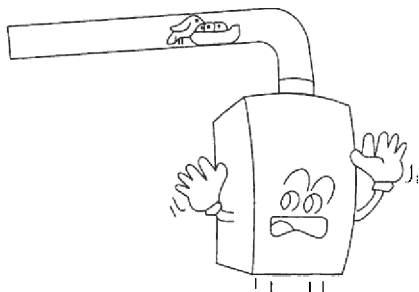

D、防止高温烫伤

在使用时或使用后，排气管及排气管周围部件温度较高，请不要用手触摸，避免烫伤。

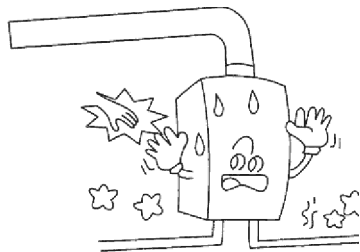

七、使用注意事项

E、易燃物不可接近

不要在热水器附近放易燃、

易爆和挥发性物品。

F、燃气泄漏对策

使用时如嗅到燃气味或不正常气

味,应采取以下措施:

1、关闭燃气阀门,打开门窗通风。

2、千万不可点火和触动任何电器设备

的开关,也勿插、拔各种电源插头。

3、通知相关燃气管理部门。

4、通知本公司特约维修点。

G、机器异常时对策

使用如听到异常响声或不正常

燃烧声音,请立即关闭燃气阀门和

水龙头根据《常见故障分析与排除》

查明原因,不能处理的请通知本公司

特约维修点。

H、请勿擅自打开机器

本机器内部有220V带电部件和精

密电子器件,非专业维修人员请勿

打开机盖,以免发生触电事故和造

成不必要的损失。

1、绝对不可在热水器未熄火的情况下离家、外出或就寝。

J、每次使用完热水器后必须关闭燃气阀门和电源。

K、使用年限提醒:

根据GB17905-2008《家用燃气燃烧器具安全管理规则》的规定:7.3.1燃具从

售出当日起:a)使用人工煤气的快速热水器、容积式热水器和采暖热水炉的判废年

限应为6年;b)使用液化石油气和天然气快速热水器、容积式热水器和采暖热水炉

的判废年限为8年。本说明书中所列产品执行该标准。

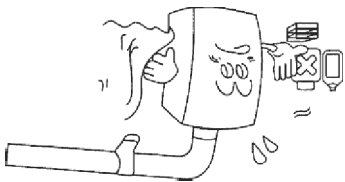
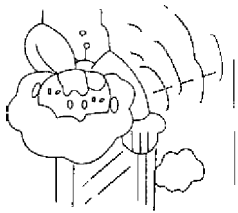
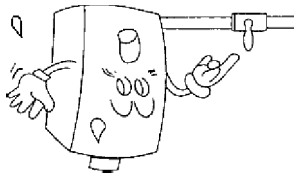
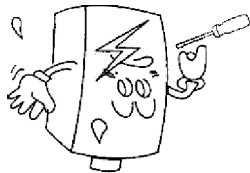

八、防冻注意事项

8.1 热水器积水结冰后，打开出水阀无水流出，请等其自然解冻，待有水流出后，仔细检查进、出水管有无漏水，确认无漏水后，请按正确操作方法使用。热水器内积水结冰冻结时，若使用热水器会造成损坏，因冻结而造成热水器损坏不属于保修范围。在以下情况下请进行排水防冻：

- A. 长期停止使用时请进行排水防冻。
- B. 室外温度接近或低于0℃请进行排水防冻。

8.2 排水防冻的方法。(如图25)

8.2.1 拔掉电源插头(分电盒开关拨到“关”位置)；

8.2.2 关闭燃气阀门①；

8.2.3 关闭进水阀门②；

8.2.4 打开所有热水龙头；

8.2.5 旋下进水接头处的泄压排水阀③，让水排掉。

等水排尽后再旋紧泄压排水阀，并关掉热水龙头；

8.3 排水后的机器再次使用前准备事项。

- 确认泄压排水阀已旋紧。
- 打开进水阀门和水龙头，确认热水器有水从热水出口流出；关闭水龙头，确认泄压排水阀无漏水现象。
- 再度使用时，请确认水从热水出口流出后，再依照“热水器的使用”步骤操作。



图25

九、日常检查及保养

9.1 检查时注意事项。

- 请不要拆解燃气通路及安全装置。
- 热水器外观是否异常？
- 使用过程中，是否有异常声音？
- 热水器周围及排烟口、排烟管附近是否有易燃物？
- 热水器周围是否有良好的通风？
- 管路是否漏水、漏气？
- 为了用得更安心，请每年进行一次安全检查，有关定期检查请向我公司售后服务中心联系。

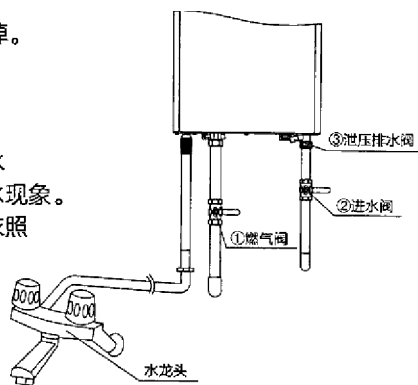
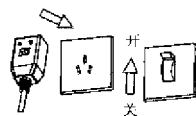
9.2 保养方法。

热水器脏污时，请用布或海绵粘上中性清洁剂擦拭，请勿用香蕉水、酒精等擦拭。

燃气通路检漏：用肥皂水涂于燃气管路各连接处，如发生有气泡产生为漏气部位；经常检查供气管道是否完好，有无老化、裂纹，发现异常现象要及时处理好。

请关闭进水阀，卸下泄压排水阀中的进水滤网，将进水滤网清洗干净，保证水路畅通。

九、日常检查及保养

针对带进气过滤网机型，请将过滤网从机器上拆下，清洗干净并待晾干后装入机器，保证气路畅通。

△注意

- 为了安全使用，请经常检查保养。
- 保养时请务必关闭燃气阀，拔掉电源插头，待机器冷却后再进行。
- 因机器内部有电子零件，保养时请注意避免水分渗入内部，且不可打开热水器面壳，以免造成故障。

十、故障的判断及处理方法

10.1 非故障状况。

现象	原因及处理方法
排气口会冒白烟。	因排出的烟气中有很多水蒸气，遇外部之冷空气就可以看到白色气体。
打开热水龙头也不能立即出热水。	从热水器到热水龙头有一段距离，因水管内残留有水，故需一段时间。
初次使用或长期不用，很难点着。	因燃气配管中有空气，请重复关闭热水龙头，再打开之动作。
关闭热水龙头，短时间内，风机也会转动。	因为要排出燃烧室内的废气，风机有延时停机功能设置。
热水龙头开得太多（启动水量以下）时会熄火变成冷水，故使用时热水不宜开得太多。	热水龙头开得太多（启动水量以下）时会熄火变成冷水，故使用时热水不宜开得太多。
从泄压阀流出水来。	为使热交换器内压力不会过高，而让过高的压力泄放掉。
热水器使用过程中有时会产生啸叫声。	燃气是否用完或燃气减压阀输出压力太低。

10.2 显示器故障信号说明。（请联系本公司服务人员）

使用过程中，显示器上火焰、风机等图标消失，是因为安全装置已动作所致。显示器闪烁显示故障代码可知其发生故障、异常的原因。

十、故障，异常的判断及处理方法

显示故障代码	代码含义	故障描述	故障排除
E0	进水温度传感器故障	温度传感器开路或短路,报故障'E0'蜂鸣器鸣响10次报警	更换进水温度传感器或修复硬件电路
E1	火焰故障	1.电路故障或工作前系统检测到火焰信号,报故障'E1'累计4次蜂鸣器鸣响10次报警; 2.安全点火时间内不能着火,报故障'E1'累计4次蜂鸣器鸣响10次报警; 3.意外熄火报故障'E1',蜂鸣器不报警.	更换反馈针或修复反馈硬件电路
Eb	水泵故障	1,水泵工作30秒后未达到工作水流量,暂停水泵工作5秒后,计1次暂停水泵的次数,重新启动水泵30秒,循环检测; 2,水泵工作30秒后,水泵工作有水流量信号,连续5秒检测没有水流量,暂停水泵工作5秒后,计1次暂停水泵的次数,重新启动水泵,循环检测; 3,累计3次后暂停水泵报故障'Eb'后不再工作,蜂鸣器鸣响10次报警.	更换水泵或修复水泵驱动和水流检测硬件电路
E3	烟道堵塞	在机器点火前,烟道堵塞,报故障'E3',蜂鸣器鸣响10次报警; 在机器点火中,烟道堵塞,报故障'E3',蜂鸣器鸣响10次报警; 在机器正常运行过程,烟道堵塞,报故障'E3'蜂鸣器鸣响10次报警.	检测及清理烟道
E4	风机故障	在启动过程以及正常运行过程中风机风敏检测连接线损坏或风机,无信号输出,报故障'E4',蜂鸣器鸣响10次报警; 风机自转,报故障'E4',蜂鸣器鸣响10次报警.	更换风机或修复风机驱动和转速检测硬件电路
E5	超温保护	出水温度高于85° C报故障'E5'蜂鸣器鸣响10次报警; 进水温度高于65° C报故障'E5'蜂鸣器鸣响10次报警; 1.开机前,温控器超温/故障断开,在完成两次吸阀后保故障代码'E3'蜂鸣器鸣响10次报警. 2.运行过程中,温控器温度达到极限温控器的保护值,一般为80° C,报故障代码'E3'(模拟时请同时新开火焰信号),蜂鸣器鸣响10次报警.	更换温控器或修复温控器检测硬件电路
E6	出水温度传感器故障	出水温度传感器开路或短路,报故障'E6',蜂鸣器鸣响10次报警	更换出水温度传感器或修复硬件电路
E7	机型选择错误	升数,气种,机型,匹配错误时,报故障'E7',蜂鸣器鸣响10次报警	上电选择正确的机型匹配
E8	定时保护	当燃烧至定时时间时,报故障'E8',蜂鸣器鸣响10次报警.	执行关水,开水动作

- ④ 按下显示器面板上“开关”而热水器无法启动时，请拔掉电源插头再重新试一次。若仍无法启动，请联络本公司服务人员。

十一、电气原理图

主控制器总成

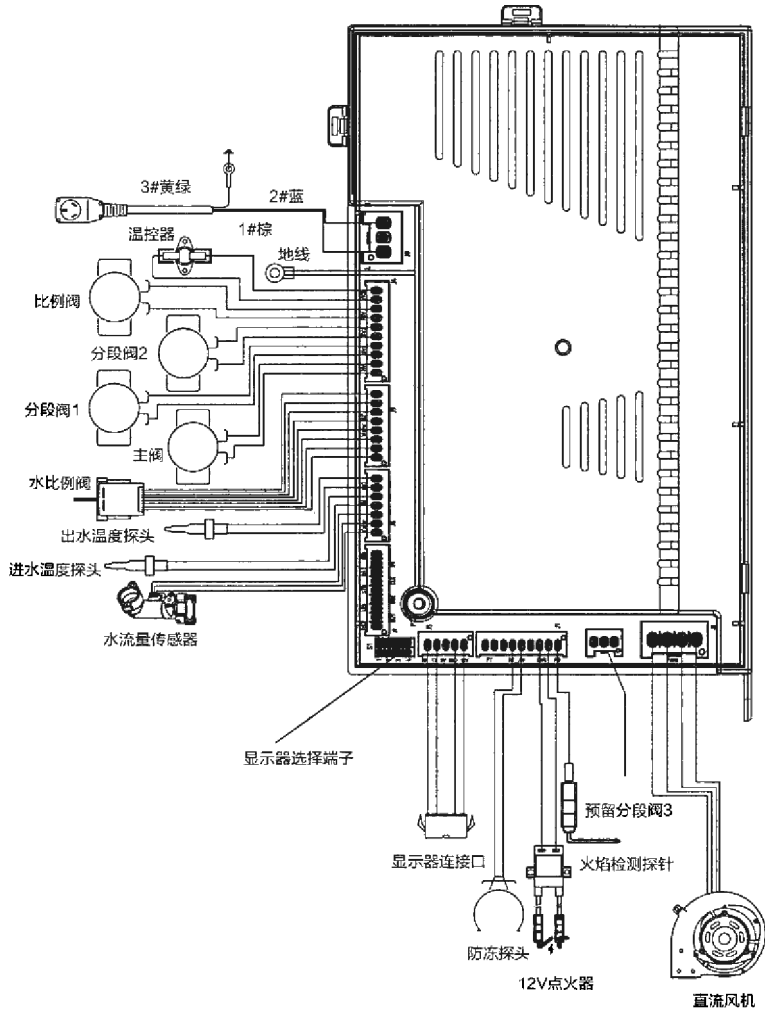

(如有更改,恕不另行通知)

产品型号 -----

购买日期 -----

■ 保修

- ▶ 从购买日起，产品附带两年保修期。在这两年保修期限内，如有任何因材料不良及品质所造成的瑕疵，我们将提供免费的产品修复或更换服务。
- ▶ 我们所提供的免费产品修复或更换保修服务，其前提为客户必须提供有效的购买证明，例如，发票而且请求维修服务的日期尚在保修期限内。
- ▶ 这项保修并不包括消耗性零件（如：滤芯等）或以玻璃制成的配件。
- ▶ 如果瑕疵是由于不正确使用、不良的保养（例如零件因水垢而卡死），或者是由于非经授权的人员所执行的维修所致，则本保修将无效。
- ▶ 本保修不适用于使用者未详细阅读及遵守使用说明书中的所有知识，及忽视使用说明书中限制或警告的行为或用法。

注意：对特定产品及材料的保修将有某些限制。针对部分产品，本保修将有所限制，例如所使用的材料的类别。关于保修的限制（若有），可以在产品说明书中的“注意事项”标题下找到。这些保修限制将不会影响您的法定权益。

■ 服务

在正式供销的所有国家中，产品都附带有保修期间及保修期满后的服务。对于非正常供销的国家中，服务将由所在国家的相关组织提供。在这种情况下，如果缺乏所需的备用零件，服务的时效可能会有所延迟。如果您对有任何疑问，请与您所在国家/地区的客户服务中心（中国地区服务热线：4008 800 008）请求服务。

广东水护盾健康科技有限公司
邮编：528305 广东省
电话：0757-2989 2831
网址访问：www.philips.com/support

中国地区保修卡

附页（只适用于带漏电保护功能产品）

漏电保护插头注意事项

- 热水器带漏电保护插头是作为漏电保护的安全措施，当热水器内部电路发生漏电时会立即切断电源，热水器停止工作，有效保证了热水器的安全使用。
- 电气接线必须请合格的电工，采用符合安全标准规定的电线进行规范的布线。
- 必须选用优质的电源插座，以免漏电保护插头温升过高而损坏漏电保护插头。确保用电安全，电源插座内部接地极必须与供电系统的接地极可靠连接，并确保地线不带电。确保自来水管、下水管道不能作为接地。（供电系统维护，需专业电工操作）。
- 首次通电前一定要先检查漏电保护插头的可靠性，方法是：在通电状态下，按一下试验按钮，此时漏电保护插头应立即分断，指示灯应熄灭，复位按钮弹起。再按下复位按钮，指示灯亮，证明漏电保护性能良好。
- 要求每月检查1~2次漏电保护插头的有效性。查方法为：在通电状态下，按动“试验”按钮，这时漏电保护插头立即断开，指示灯熄灭，表示漏电保护有效。否则即为漏电保护失灵，必须立即停用，送维修点维修。
- 严禁将漏电保护插头的“试验”按钮作为电源开关使用，以免损坏漏电保护插头。
- 在没有漏电保护插头或漏电保护插头失灵的情况下，绝对禁止使用本热水器。
- 电源线更换必须到本公司指定的维修点进行。
- 当漏电保护开关复位按钮跳起，切断电源时，热水器无法正常使用，请合格电工确认是漏电保护插头损坏或热水器漏电后，与售后服务部联系，切勿私自处理。

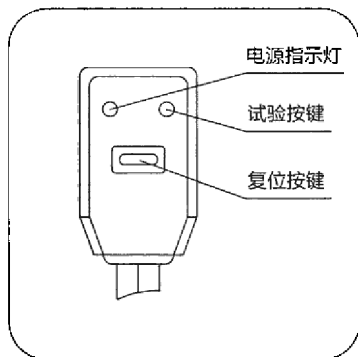

家用供热水燃气快速热水器

生产许可证号	XK21-005-00001
型 号	JSQ25-AWH5500/00(13SA)
燃 气 种 类	天然气(12T)
额定燃气压力	2000 Pa
使用水压	0.02~1.0 MPa
额定产热水能力	13kg/min ($\Delta t=25$ K时)
额定热负荷	25 kW
额定电源	220 V~ 50 Hz
额定电功率	32 W(洗浴) / 60 W(防冻)
防水等级	IPX2
执行标准	GB6932-2015
判废年限	8年

制造商：广东水护盾健康科技有限公司
 地址：佛山市顺德区北滘镇马龙村委会龙汇路4号之五
 加工方：广东万和新电气股份有限公司
 地址：佛山市顺德高新区(容桂)建业中路13号

家用供热水燃气快速热水器

生产许可证号	XK21-005-00001
型 号	JSQ30-AWH5501/00(16SA)
燃 气 种 类	天然气(12T)
额定燃气压力	2000 Pa
使用水压	0.02~1.0 MPa
额定产热水能力	16kg/min ($\Delta t=25$ K时)
额定热负荷	30 kW
额定电源	220 V~ 50 Hz
额定电功率	35 W(洗浴) / 60 W(防冻)
防水等级	IPX2
执行标准	GB6932-2015
判废年限	8年

制造商：广东水护盾健康科技有限公司
 地址：佛山市顺德区北滘镇马龙村委会龙汇路4号之五
 加工方：广东万和新电气股份有限公司
 地址：佛山市顺德高新区(容桂)建业中路13号

请妥善保管本使用说明书



中国地区热线电话：4008 800 008

注册您的产品并在以下网站链接中了解详情

www.philips.com/welcome

生产许可证号

生产许可证号
XK21-005-00001

扫一扫关注我们
您将获得更多服务



本手册内容与实物可能存在差异，请以实物为准；如产品有任何更新，恕不另行通知。
Specifications are subject to change without notice

The Philips trademark and the Philips Shield Emblem are registered trademarks of Koninklijke Philips N.V. used under license. This product has been manufactured by and is sold under the responsibility of Guangdong AquaShield Health Technology Company Limited and Guangdong AquaShield Health Technology Company Limited is the warrantor in relation to this product.

Rev B MAY19

