

**PHILIPS**

**五金卫浴**

淋浴套装

ASH2530CH/93

ASH2531CH/93

ASH2540CH/93



注册您的产品并在以下网站链接中了解详情

[www.philips.com/welcome](http://www.philips.com/welcome)



扫码尽享会员优惠

本手册内容与实物可能存在差异, 请以实物为准, 如产品有任何更新, 恕不另行通知。  
© 2020 AquaShield All rights reserved.

The Philips trademark and the Philips Shield Emblem are registered trademarks of Koninklijke Philips N.V. used under license. This product has been manufactured by and is sold under the responsibility of Guangdong AquaShield Health Technology Company Limited and Guangdong AquaShield Health Technology Company Limited is the warrantor in relation to this product.

Rev A APR 20



\*图片仅供参考, 产品以实物为准。

说明书

# 目录

1	用户必读	1
	符号描述	1
	警告	1
	注意	2
2	部件名称	3
3	产品尺寸	4
4	安装&使用	4
	安装前准备事项	4
	安装淋浴套装	4
	使用方法	6

5	维护保养	7
6	故障诊断	8
7	装箱清单	8
8	保修卡	9

## 1 用户必读

产品使用前请仔细阅读并妥善保管本说明书。

- 为保证产品正常工作，须由经我公司授权的专业服务人员对产品进行安装调试、维修和保养等操作；由未经授权人员对产品进行安装调试或维修保养等操作，所造成产品无法正常使用，我公司将不承担相应保修责任。
- 产品安装使用后，用户应根据使用情况经常进行检查和必要的维护，如发现异常，应立即停止使用并拨打本公司的服务热线。
- 产品严禁安装在室外。
- 请勿在产品上放置物品。
- 以上条款解释权在法律允许下归本公司所有。

### 符号描述

为避免造成人身危害或财产损失，请务必遵守以下内容。

- 按错误使用时造成的危害或损害的程度区分，可分为以下等级。



**警告**

指有可能造成重大人身安全或严重财产损失的内容



**注意**

指有可能造成一般人员损伤或财产损失的内容

- 图示释义如下：



指不可进行的内容



指必须执行的内容



指须引起注意的内容



**警告**

- ❗ 请注意轻拿轻放，以免跌落造成产品损伤或砸伤人员。
- ❗ 产品须安装在水压小于0.5MPa的供水管路上。若进水水压超过0.5MPa，必须加装减压阀(需另行购买)。
- ❗ 产品进水温度须在4~70℃范围内，进水温度超过70℃时，会损坏产品；进水温度低于4℃时，可能造成冰冻，引起产品元件破裂，导致漏水。  
注：若您购买的型号是ASH2531CH/93（过滤手持花洒），进水温度需控制在4-60℃，否则会影响过滤性能及损坏产品。
- ❗ 请将花洒滤芯放置在远离婴幼儿环境中，避免误食，如误食，请及时就医(ASH2531CH/93过滤花洒淋浴套装适用)。
- ❗ 避免对准眼睛喷射，如不慎触及，需及时用清水冲洗，如仍不适请及时就医。
- ❗ 美肤水过敏体质人员请慎用（ASH2531CH/93过滤花洒淋浴套装适用）。

⊘ 请勿将洗涤剂或不明液体等泼洒在产品上。

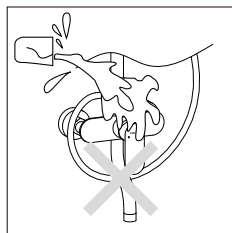

⊘ 不可改造

不可擅自将产品拆开或修理，否则容易造成部件损坏、产品漏水或功能失常，进而引发更大的财产损失。如需修理时请联系服务热线或授权服务中心。

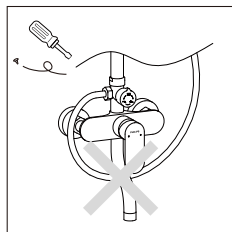

### ⚠ 注意

- ❗ 清洁产品使用清水即可。
- ❗ 安装淋浴套装前，请务必先清除预埋水管内的杂质及污泥，以免阻塞水路，影响出水功能。
- ❗ 请保持连接软管自然舒展状态，切勿强拉强折，以免损伤或者损坏软管。
- ❗ 在更换或拆卸产品前，务必先关断水源，然后打开出水开关，释放供水管内压力，并检查水路，确保水源完全关断。
- ❗ 如果长时间外出，请事先关闭进水角阀，打开产品开关释放产品中的压力和积水。

⊘ 清洁时，切勿使用钢丝绒、清洁剂或腐蚀性液体（如汽油或丙醇）。

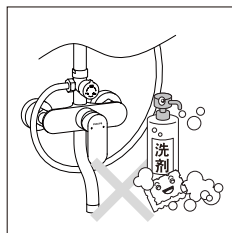

⊘ 产品切勿暴露于含有有害化学品或安装在其他腐蚀性环境下。

## 2 部件名称

序号	名称	数量	ASH2530 CH/93	ASH2531 CH/93	ASH2540 CH/93
1	弯管组件	1	√	√	√
2	密封胶圈	3	√	√	√
3	膨胀螺钉	1	√	√	√
4	自攻螺丝	1	√	√	√
5	M5螺钉	2	√	√	√
6	固定墙座	1	√	√	√
7	管连接座	1	√	√	√
8	滑套	1	√	√	√
9	直管组件	1	√	√	√
10	六角扳手	1	√	√	√
11	密封垫片	1	√	√	√
12	曲脚	2	√	√	√
13	密封垫片	2	√	√	√
14	圆形装饰盖	2	√	√	√
15	龙头主体	1	√	√	√
16	滤网垫片	1	√	√	√
17	头顶花洒	1	√	√	√
18	手持花洒	1	√	√	√
19	花洒软管	1	√	√	√
20	喷枪※	1	×	×	√
21	喷枪软管	1	×	×	√

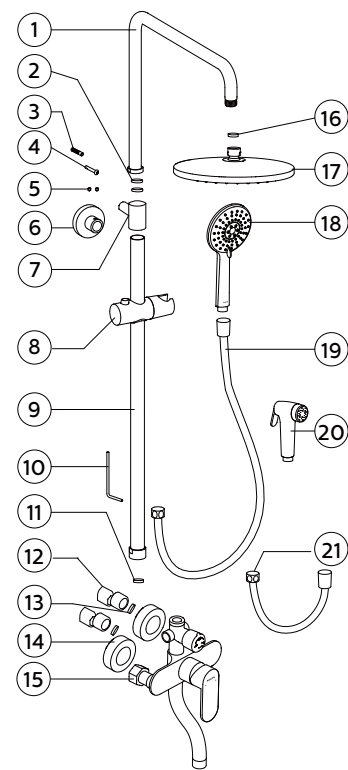

注: 1) “√”表示含有此配件, “×”表示不含此配件。

2) 喷枪※: 此部件用于清洗浴室地板及角落等处污渍, 功能及使用场景与花洒不同, 产品流量满足动压0.1MPa, 2.5L/min<Q<9L/min。

### 3 产品尺寸

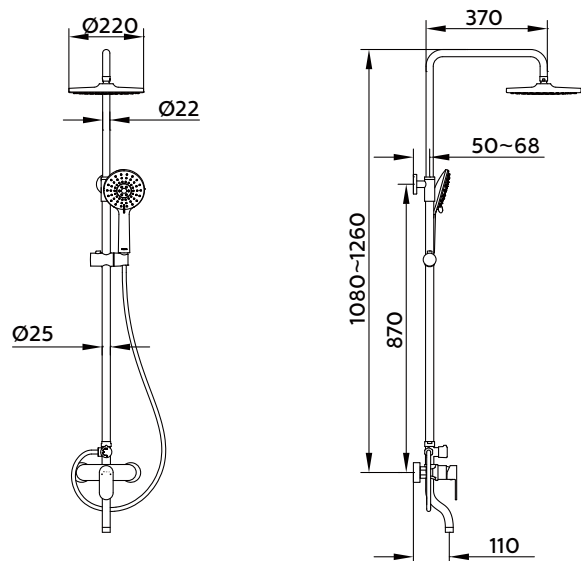

注：尺寸以三功能（不带喷枪）为例，产品以实际样品为准。

### 4 安装&使用

#### 安装前准备事项

- (1) 安装前请确认安装淋浴套装的位置及空间大小是否合适。
- (2) 确认安装所需要的工具：① 防护镜 ② 铅笔 ③ 冲击钻 ④ 活动扳手 ⑤ 锤子  
⑥ 卷尺 ⑦ 十字螺丝刀 ⑧ 生胶带
- (3) 安装前请按说明书中的装箱清单核对安装配件是否齐全。

#### 安装淋浴套装

- (1) 安装前，请确认墙内G1/2内螺纹管道接头已安装好，间距为150mm，处于水平并与墙面垂直且齐平。

注：需确认墙内预埋管路出水为左边热水、右边冷水。

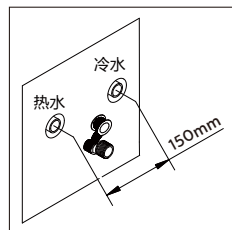

- (2) 通水清除供水管路内的杂质及污泥，然后在曲脚上缠足生料带后旋入供水管道接头内，需保证安装后的曲脚间距150mm且水平及高度齐平。

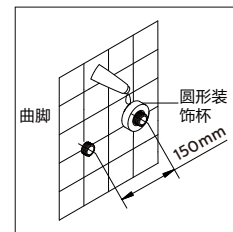

- (3) 将圆形装饰盖旋在曲脚上，贴紧墙面。再将橡胶垫片放入龙头进水端六角螺母内后与曲脚旋紧固定。

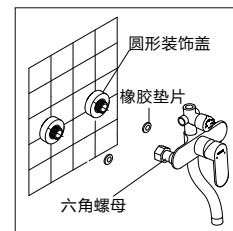

- (4) 将花洒滑套套入直管组件，再将直管组件与七字型弯管组件旋接安装到位，完成淋浴杆组安装。

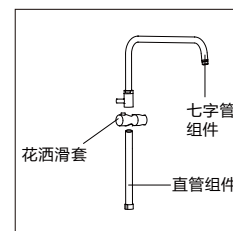

- (5) 安装固定墙座

- 将装好的淋浴杆组件通过螺母与龙头主体旋接固定（安装时密封垫片需装配到位）。
- 将淋浴杆组上的管连接座插入固定墙座后用螺钉锁紧并与墙面贴紧。
- 用铅笔标记出固定墙座位置。
- 旋开固定墙座上的锁紧螺钉及淋浴杆组件与龙头主体连接处的螺母后拆下淋浴杆组件及固定墙座。

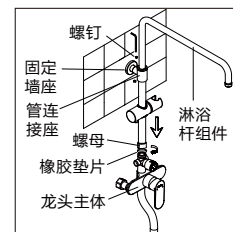

- 根据标记和拆下的固定墙座孔位置，在墙面上钻孔并将塑料膨胀螺钉打入孔内，然后通过自攻螺丝与塑料膨胀螺钉锁紧将固定墙座固定垂直于墙面。

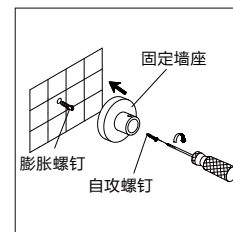

(6) 将顶喷花洒与七字型弯管出水端旋紧连接。

注: 安装时请确保密封垫片装配到位。

(7) 将手持式花洒与花洒软管锥形接头端连接, 另一端与龙头本体连接。

注: 安装时请确保内部密封垫片安装到位。

(8) 将喷枪与喷枪软管锥形接头端连接, 另一端与龙头主体连接(适用ASH2540CH/93)。

注: 安装时请确保内部密封垫片安装到位。

(9) 通水3-5分钟, 确认各连接部位无渗漏后方可正常使用。

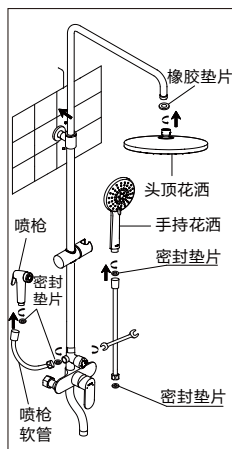

## 使用方法

(1) 按图示开启或关闭把手, 开启角度越大, 流量越大。

注: 请平稳轻盈开启或关闭把手, 利于延长阀芯使用寿命。

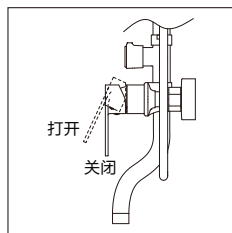

(2) 按图示顺时针转动把手, 热水供水量增多; 逆时针转动把手, 冷水供水量增多。

注: 请平稳轻盈转动把手, 利于延长阀芯使用寿命。

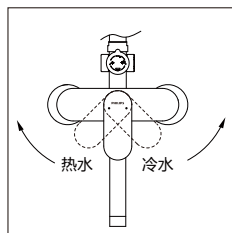

(3) 转动功能切换把手, 当对应的图标朝上时相应图示位置出水, 如下图所示。

注: 请平稳轻盈转动功能切换把手, 利于延长阀芯使用寿命。



## 更换滤芯

适用产品: ASH2531CH/93 (详见手持花洒说明书)。

适用滤芯: ASH130/93。

(1) 为确保产品处于最佳性能, 出现下列情况之一时, 请更换手持花洒滤芯。

- 美肤水存在异味或异常浑浊。
- 美肤水使用后感觉皮肤明显不适(过敏体质者慎用)。
- 美肤水无香味或与平常香味差异较大。
- 拆开花洒握把, 美容滤料余量不足。

(2) 更换滤芯

- 关闭龙头开关。
  - 旋开花洒握把, 将旧滤芯取出并抛弃。
  - 将去除保护膜、上盖、进水端铝膜的滤芯重新装配到花洒内后旋回握把。
- 注: 安装滤芯时请确保滤芯处的密封圈未损坏及丢失。
- 通水3-5分钟, 产品无渗漏后方可使用。
  - 美肤水冲洗10秒后再行使用。

## 5 维护保养

### 日常维护

❗ 请经常用清水清洗并用软棉布抹干淋浴套装。

注: 切勿使用含颗粒状的或其他酸碱性洗涤剂清洗产品外观。

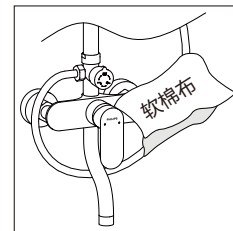

❗ 请定期清洗顶喷花洒进水口、手持花洒软管进水接头、喷枪软管进水接头(适用ASH2540CH/93)内滤网垫片以防止水量不足。

❗ 超过两个星期没有使用龙头, 在使用之前, 请先流水1分钟后再次使用。

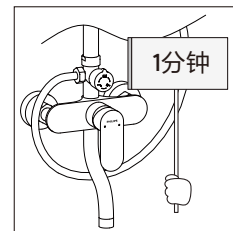

## 6 故障诊断

### 常见问题

本章列出了关于本产品最常见的问题。如果您无法在其中找到您所遇问题的答案，请联系服务热线或您所在地区的授权服务中心。

故障现象	故障可能的原因	故障解决方法
龙头下出水 流量偏小	出水嘴柔水器堵塞	拆开清洗柔水器
	进水水压太低	调高进水水压
	阀芯没有完全开启	完全开启阀芯
顶喷花洒出水 流量偏小	进水水压太低	调高进水水压
	阀芯没有完全开启	完全开启阀芯
	出水孔堵塞	清理出水孔
手持花洒出水 流量偏小	进水水压太低	调高进水水压
	阀芯没有完全开启	完全开启阀芯
	出水孔堵塞	清理出水孔
喷枪出水流量偏小(适用ASH2540CH/93)	进水水压太低	调高进水水压
	阀芯没有完全开启	完全开启阀芯
	出水孔堵塞	清理出水孔
产品漏水	未按正确方式安装产品	参照本说明书第四章所述,重新检查安装产品
	连接处配件损坏或漏装	请联系服务热线或授权服务中心
	其他	请联系服务热线或授权服务中心
龙头无法关水	阀芯损坏	请联系服务热线或授权服务中心
冷热水调节相反	冷热水管道装反	冷热调节装反使用或调换管道冷热供水
手持花洒切换失效	花洒损坏	请联系服务热线或授权服务中心

## 7 装箱清单

龙头主体	×1
弯管组件	×1
直管组件	×1
固定墙座组件	×1
花洒滑套	×1
曲脚组件	×1
手持花洒软管	×1
顶喷花洒	×1
手持花洒	×1
喷枪 (ASH2540CH/93适用)	×1
喷枪软管 (ASH2540CH/93适用)	×1
说明书	×1
合格证	×1

## 中国地区保修卡

产品型号 -----

购买日期 -----

### 保修

- 从购买日起，产品附带三年（阀芯五年、花洒两年、喷枪两年）保修期。在保修期限内，如有任何因材料不良及品质所造成的瑕疵，我们将提供免费的产品修复或更换服务。
- 我们所提供的免费产品修复或更换保修服务，其前提为客户必须提供有效的购买证明，例如，发票而且请求维修服务的日期尚在保修期限之内。
- 这项保修并不包括消耗性零件(如：滤芯等)或以玻璃制成的配件。
- 如果瑕疵是由于不正确使用、不良的保养(例如零件因水垢而卡死)，或者是由于非经授权的人员所执行的修护所致，则本保修将无效。
- 本保修不适用于使用者未详细阅读及遵守使用说明书中的所有知识，及忽视使用说明书中限制或警告之行为或用法。

注意：对特定产品及材料的保修将有某些限制

针对部分产品，本保修将有所限制，例如所使用的材料的类别。关于保修的限制(若有时)，可以在产品说明书中的“注意事项”标题下找到。这些保修限制将不会影响您的法定权益。

### 服务

在正式供销的所有国家中，产品都附带有保修期间及保修期满后的服务。对于非正常供销的国家中，服务将由所在国家的相关组织提供。在这种情况下，如果缺乏所需的备用零件，服务的时效可能会有所延迟。如果您对产品有任何疑问，请与您所在国家/地区的客户服务中心(中国地区服务热线：4006 186 222)请求服务。