

**PHILIPS**

净水器

净饮机



说明书

# 目录

1	用户必读	1	12	滤芯更换	10
2	产品功能	2	13	故障状态	11
3	适用水质范围	2	14	故障诊断	11
4	主要技术参数	2	15	装箱清单	12
5	水处理工艺	3	16	环保清单	13
6	净饮机电气原理图	3			
7	结构示意图	4			
8	操作与显示界面	4			
9	安装步骤	5			
10	使用说明	6			
11	日常保养	10			

# 1 用户必读

注：本项目所有内容均与安全有关，请用户务必遵守；本项目中的注意事项只是为了正确地使用本机器；注意事项中解释了危险、危害的程度大小及可能发生的事。

- (1) 请勿使用未经厂商许可的其他配件，若因此造成机器故障，保修将自动终止；
- (2) 请在拆除包装后检查机器是否有损伤，核对配件是否齐全；
- (3) 为了避免窒息的危险，请将塑料袋远离婴儿和儿童；
- (4) 本机器进水水质为符合GB5749-2006的市政自来水；
- (5) 禁止往原水箱倒入不明液体、不明水质的水源或其它异物；
- (6) 请注意轻拿轻放，以免机器跌落造成砸伤；
- (7) 机器应放在儿童及宠物无法触及的地方；
- (8) 儿童及无行为能力人请在监护人监督下使用本机器；
- (9) 本机器应放置于室内阴凉干燥的地方，避免阳光直射，摆放位置不得靠近暖气设备、电热产品或其他高温场所；
- (10) 机器摆放位置不得处于会出现或有可能出现可燃性气体泄露的场所；
- (11) 切勿用湿手插拔电源插头，以免引发触电危险；
- (12) 切勿自行拆卸、改装机器或在机器上放置重物，以免损坏净水机；
- (13) 长期不使用机器，务必断开电源，排空原水箱和纯水箱的水；
- (14) 本机器进水温度要求5-38℃，进水温度超过38℃时，会损坏滤芯，使滤芯失效；进水温度低于5℃时，可能造成冰冻，引起机器元件破裂；

- (15) 本机器仅适用于室内安装与使用，必须使用有可靠接地的三芯插座；
- (16) 初次使用或长期停用后，应取8个原水箱的水量且在制水完成后将纯水箱的水排尽并倒掉方可正常使用；
- (17) 本机器的维护保养、更换滤芯，需使用飞利浦所审定的更换部件；
- (18) 严禁使用汽油等有机溶剂擦拭本机外壳，确需清洁时，应断电后用湿抹布轻擦本产品表面；
- (19) 倘若发生故障，应立即拔掉电源插头，切勿将有缺陷的机器置于工作状态；
- (20) 随着产品的升级，说明书上的某些文字或图案，可能与实际有所不同，请以产品实物为准；
- (21) 如果用户先取热水后马上取常温水或泡奶水，会先出一段残留热水，请注意防止烫伤，建议先放常温水10秒后再取水；
- (22) 如果电源软线损坏，请停止使用机器，为了避免危险，必须由制造商、其它维修部或类似部门的专业人员更换；
- (23) 请勿擅自拆解维修本机器或交由非飞利浦授权的售后人员维修，因不当的维修可能造成危险；
- (24) 未按上述注意事项操作所造成的后果，本公司将不承担任何责任。

## 2 产品功能

以市政自来水为原水,经本公司生产的飞利浦牌反渗透净饮水机处理后,制得符合《生活饮用水水质处理器卫生安全与功能评价规范——反渗透处理装置》(2001)要求的饮用水。

## 3 适用水质范围

符合GB 5749-2006的市政自来水

## 4 主要技术参数

产品名称	飞利浦牌反渗透净饮水机
产品型号	ADD6815
额定电压/频率	220V~/50Hz
额定总功率	2100W
制热水能力	20L/h, ≥90°C
额定总净水量	2000L
额定净水流量	0.13L/min
适用水源	市政自来水
进水压力	0 - 0.06MPa
适用水温	5-38°C
出水水质	符合《生活饮用水水质处理器卫生安全与功能评价规范——反渗透处理装置》(2001)的卫生要求
执行标准	Q/SHD 010-2019 GB 4706.1-2005 GB 4706.19-2008
产品卫生许可批准文号	浙(08)卫水字(2022)第0046号

## 5 水处理工艺

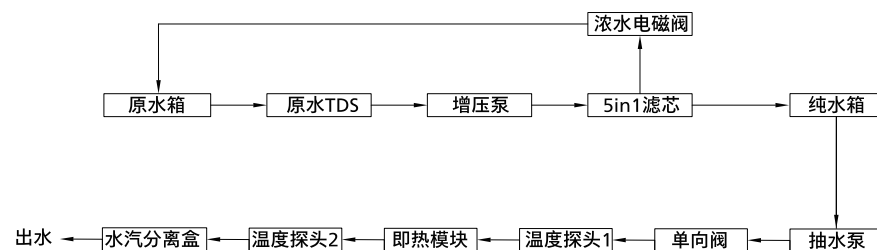

## 6 净饮机电气原理图

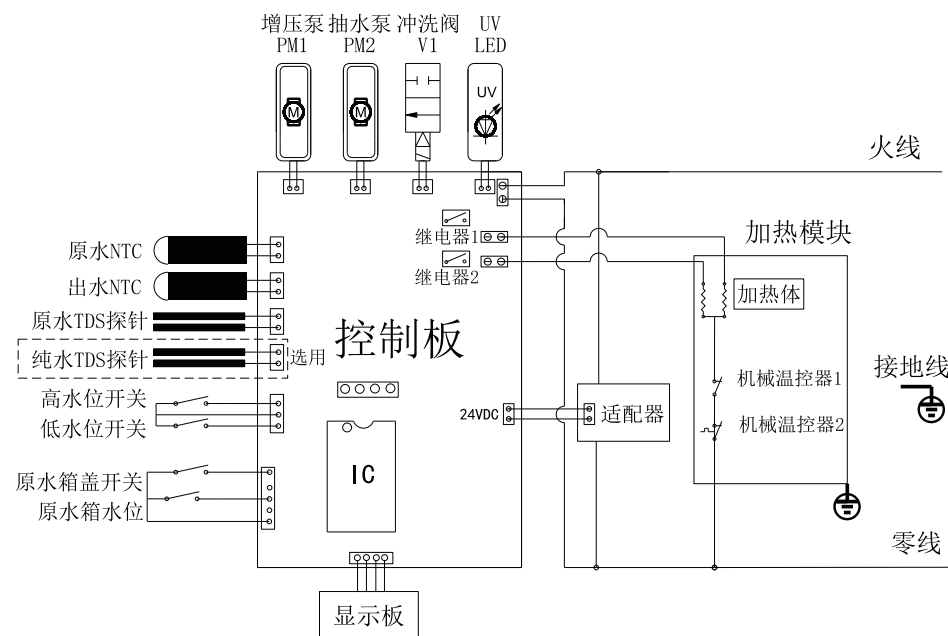

## 7 结构示意图

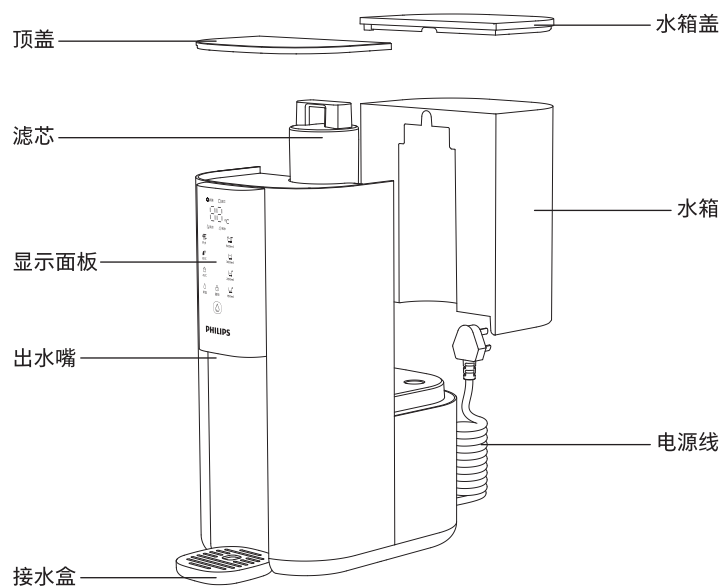

## 8 操作与显示界面

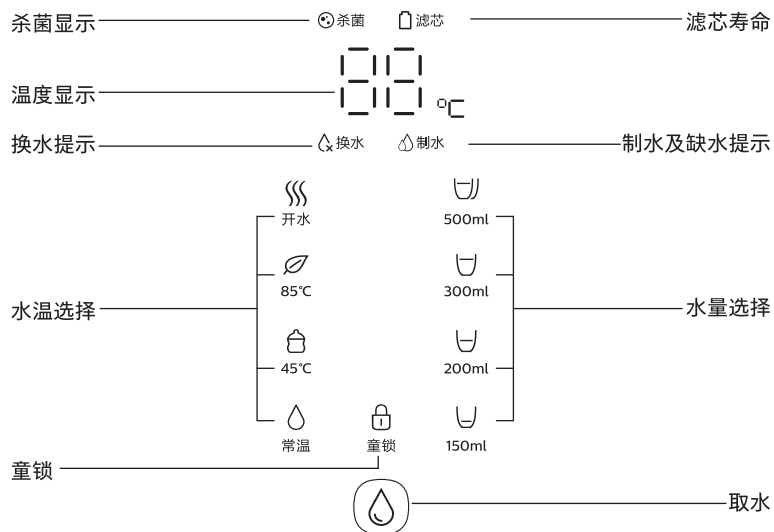

## 9 安装步骤

### (1) 安装净饮机

- 请将机器放置在阴凉、通风、稳固的平面上，远离热源；
- 打开原水箱盖，向上提出原水箱，往原水箱注清水后装回机器后部，并盖好原水箱盖；
- 把电源线插头插入电源插座，机器发出“嘀”声并且点亮显示面板，表示机器进入工作状态。

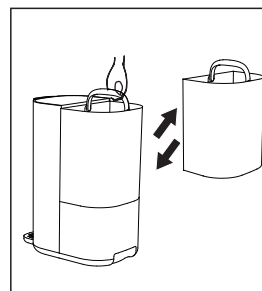
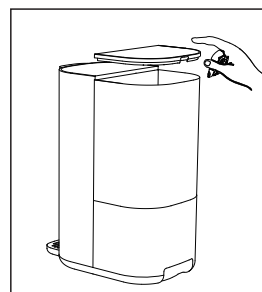

- 为防止干烧，机器首次通电取水时，建议先出一段常温水，再出热水；
- 为防止出水喷汽，首次使用时应先进行沸点自调节；纯水箱水满时，长按“ $\text{开}$ ”3秒进入沸点调节模式，再点按出水键，此时出水口会出开水并进行沸点调节，此过程大约15-20秒，停止出水后沸点调节完成，此过程需要在出水口放置250-500ml容器，机器出厂默认沸点为99°C。

注意：沸点自调节过程可能存在喷水汽状态，请注意防止烫伤。

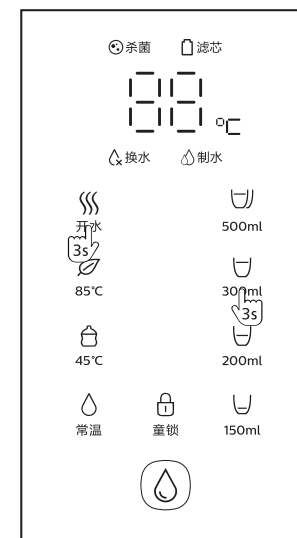

### (2) 首次使用

- 首次使用时，需观察机器在使用过程中产品内部是否有水流出或周边积水，机器内部是否有异常声音、焦糊味、烟等，如发现上述情况断开电源连接并与售后人员联系。
- 首次使用，为了保障最佳过滤性能，应取8个原水箱的水量且在制水完成后长按85°C+300ml进行一键排空内部水箱的水并倒掉；

# 10 使用说明

## (1) 童锁

- 温度记忆模式：取热水前请先解童锁，点按“童锁”键，机器解除童锁状态，童锁图标熄灭；若10秒无按键状态操作，则自动进入童锁状态；机器出厂默认温度记忆模式。
- 长按童锁10秒，退出温度记忆模式，取热水后10秒变为常温档。

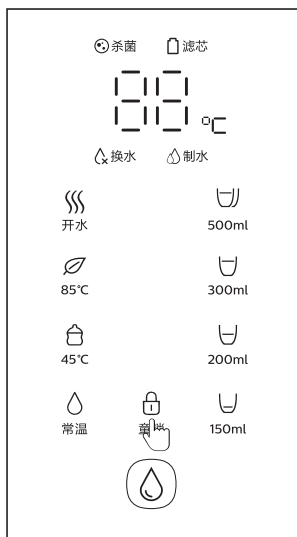

## (2) 冲洗

- 机器通电并盖上原水箱盖，在机器制水前和制水完成后进入冲洗状态，在冲洗状态时，制水灯点亮；
- 强制冲洗：同时长按“+”童锁键3秒钟机器自动进入自动冲洗3分钟。

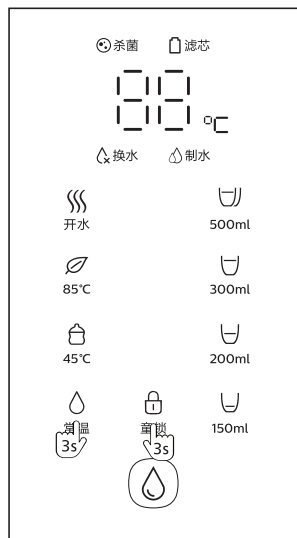

## (3) 制水

- 纯净水箱未水满时，机器自动进入制水状态并持续到制水完成。在制水状态时，制水灯常亮显示，当纯净水箱缺水时，制水灯闪烁显示。

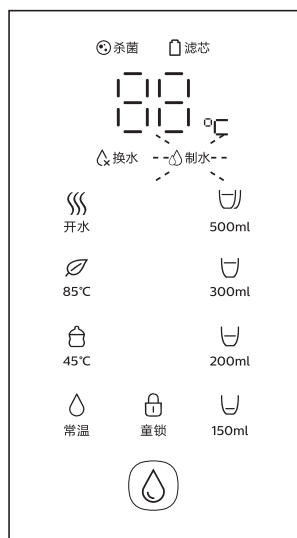

## (4) 水温调节

- 机器提供“常温”、“45°C”、“85°C”和“开水”四档常设水温选择。

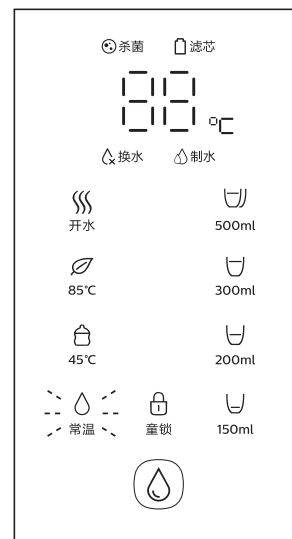

## (5) 水量调节

- 机器提供“150ml”、“200ml”、“300ml”和“500ml”四档常设水量选择。

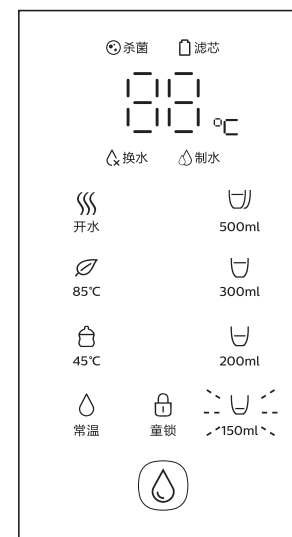

## (6) 取水

- 根据所需的水温和杯量，选择水温、水量，显示屏显示当前选择的水温和水量，点击童锁(常温水自动解锁)后，点按出水即可取出相应温度、水量的纯水，再点按出水键或任意键都可停止出水。
- 注意：取热水时，不可把手伸向出水口下方，以免热水烫伤。

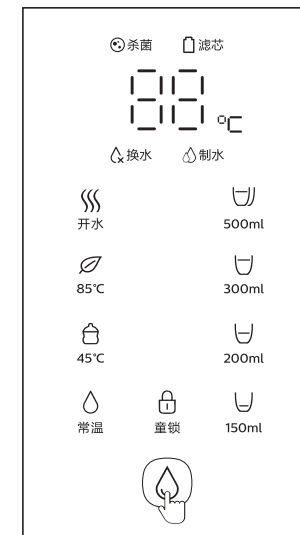

### (7) 换水

- 当显示界面中的“换水”图标闪烁或常亮时，表示原水箱需要换水，以下几种情况会提示换水：
- 原水箱水位达到或低于最低水位；
- 原水TDS值偏高；
- 原水箱超过48小时未换水；

此时应进行换水操作：打开原水箱盖，向上提出原水箱并将其中的浓水倒出，再往原水箱里注满水后装回机器后部并盖好。

注意：切勿在未倒掉浓水的情况下直接往原水箱中加水。

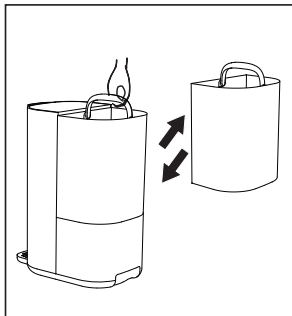
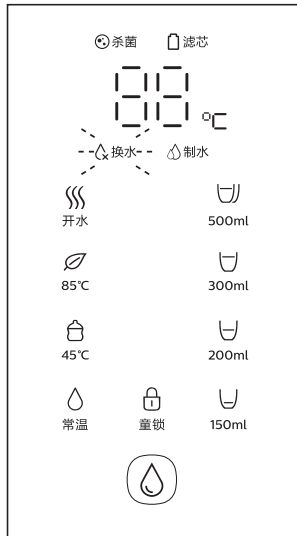

### (8) 冬季模式

- 当原水的水温低于10°C时，机器可设置冬季模式。
- 长按“常温”3秒，再按“换水”，可取25°C纯水，仅限单次操作。

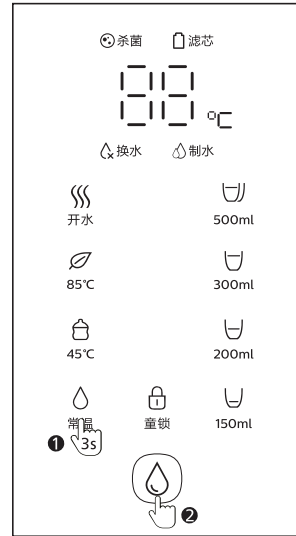

### (9) 休眠模式

- 1分钟内没有任何操作，机器进入休眠状态。
- 机器在休眠状态中，除童锁常亮外其他所有图标熄灭。
- 机器在休眠状态中，触摸任意键，唤醒机器。

### (10) 沸点调节

- 制水完成后，长按“开水”3秒进入沸点调节模式，再点按出水键，此时出水口会出开水并进行沸点调节，此过程大约15-20秒，停止出水后沸点调节完成，此过程需要在出水口放置250-500ml容器，机器出厂默认沸点为99°C

注意：沸点自调节过程可能存在喷水汽状态，请注意防止烫伤。

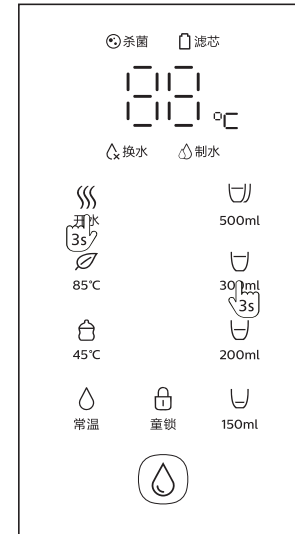

### (11) 一键排空

- 同时长按温度“85°C”+“300ml”键3秒，机器进入一键排空状态，此时机器的出水口开始出水，排空纯净水壶及机器内部的水。
- 注意：为防止干烧，一键排空操作后，请先出一段常温水，再出热水。

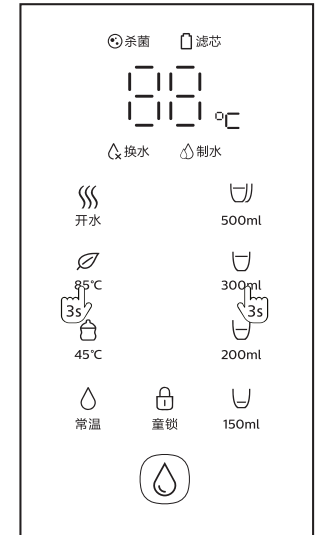

# 11 日常保养

(1) 如果两天以上不使用, 建议更换原水箱的水, 制满2个纯净水箱的水并使用一键排空功能将水排空;

(2) 如果计划长期(一周左右)不使用机器, 请先排空机器中和水箱里的水, 断开电源并将滤芯密封好, 放入冰箱保鲜室保存(2-5摄氏度, 切勿放入冷冻室), 再次使用时, 请按首次使用的步骤清洗;

(3) 原水箱除垢

· 原水箱需要定期进行除垢作业, 建议每3个月一次, 避免水箱内部结垢严重无法清洗干净。

· 除垢作业: 原水箱里接半箱水, 放30克柠檬酸, 搅拌融化后, 浸泡2小时以上(单独放置, 不要放到水箱座上)。然后倒掉柠檬酸, 清洗一遍水箱后, 即可正常使用原水箱。

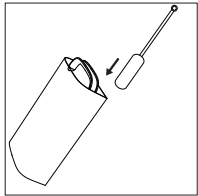

(2) 滤芯更换步骤

- 拔出电源;
- 取出原水箱后取出顶盖;
- 将需要更换的滤芯逆时针旋转至开锁“☞”位置并提出;
- 将新的滤芯塞进机器并顺时针旋入至锁上“☞”位置, 然后盖上顶盖并装上原水箱;
- 恢复机器电源, 复位滤芯并按首次使用操作冲洗滤芯;

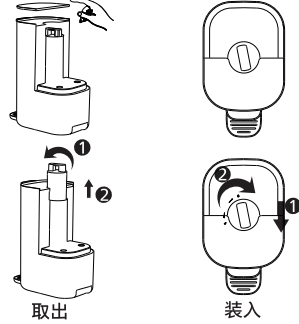

(3) 滤芯寿命复位

- 装入全新滤芯, 长按“+”3秒钟时间(乐音提示3声)即对滤芯寿命复位, 滤芯图标恢复白色。

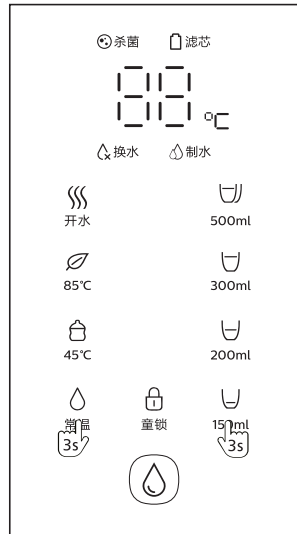

# 12 滤芯更换

请根据显示屏滤芯寿命提示或建议更换周期更换滤芯。新的滤芯可从飞利浦经销商处或经授权的飞利浦服务中心获得, 其供应型号为: ADD540。

名称	型号	建议更换周期
飞利浦牌ADD540型一体反渗透膜复合滤芯	ADD540	1年

❗ 仅可使用原装飞利浦滤芯进行更换。

(1) 滤芯寿命显示

寿命指示灯颜色代表滤芯剩余寿命概况, 白色时, 表示滤芯剩余寿命大于10%, 红色闪烁时, 表示滤芯剩余寿命小于10%; 红色常亮时, 表示滤芯剩余寿命小于7天或寿命到期。

# 13 故障状态

(1) E1: 原水温度探头报警

- 当原水温度探头失效或进水温度超过55°C, 显示屏显示E1, 机器不能取热水;
- 处理方法: 请检查纯净水箱水温是否超过55°C并使用正常水温, 若无法恢复请联系售后处理;

(2) E2: 出水温度探头报警

- 当出水温度探头故障, 显示屏显示E2, 不能取热水;
- 处理方法: 请取300ml常温水, 若无法恢复请联系售后处理;

(3) E4: 加热异常报警

- 当开启加热器, 加热18秒温度与常温水比较没能上升3度时, 显示屏显示E4, 机器不能取热水;
- 处理方法: 请取300ml常温水后再取热水, 若无法恢复请联系售后处理;

(4) E6: 制水异常报警

- 从纯净水箱低水位算起, 连续制水30分钟, 机器还处于低水位状态, 显示屏显示E6, 停止制水或冲洗功能, 不允许取水;
- 处理方法: 检查滤芯是否堵塞, 若滤芯堵塞请更换滤芯;

(5) EU: 通讯报警

- 当主板与显示板之间通讯不正常时, 显示屏显示“EU”;
- 处理方法: 关闭电源1-2分钟, 再重新连接电源, 若无法恢复请联系售后处理;

# 14 故障诊断

故障现象	故障可能的原因	故障解决方法
不能取常温水	机器未通电	检查电源适配器连接是否正常
	按键未触摸到位	重新触摸按键进行取水操作
不能取热水	机器处于“干烧报警”状态中	先取用几次常温水, 再取其他温度的热水。
	纯净水箱缺水, 制水灯闪烁显示	纯净水箱缺水, 待纯净水箱有一定水量或水满时即可正常取热水
机器不制水	滤芯未安装到位	断开电源并将滤芯重新安装到位
	原水箱水位处于低水位状态 原水箱未安装到位	请提出原水箱进行换水 请检查原水箱是否正确安装
制水声音异常	水质较硬较差, 滤芯提前堵塞	更换滤芯后重新观察
机器漏水	接水盘水满溢出	请清空接水盘
	原水箱座逆止阀异物卡住或冲出	用小顶针将逆止阀调整归位或联系售后人员更换逆止阀
	原水箱底部密封阀被异物卡住 机器内部渗透	用小顶针或手指顶住密封阀动作, 将异物移除 请清空水箱并关闭电源, 联系售后人员
水中有异味	刚开始使用的新机器未冲洗	取8个原水箱水量制水并排空纯净水箱
	机器长时间未使用 滤芯未及时更换	取8个原水箱水量制水并排空纯净水箱 请更换滤芯
	漏电及机身带感应电	机器接地不良 电源软线破损
按键/显示屏无反应	硬件损坏	请联系售后人员
	系统死机	关闭电源1-2分钟, 再重新连接电源

## 15 装箱清单

主机	×1
接水盒	×1
说明书	×1
合格证	×1
柠檬酸	×1

## 16 环保清单



此标识为基于2016/07/01实施的[电器电子产品有害物质限制使用管理办法]及[标识要求], 适用于在中国所售电器电子产品的环保期限之标识。不仅限于要求遵守与此产品相关的安全与使用上的注意事项, 在由制造日起算的该年限内, 要求无因产品中的有害物质的发生外泄或突变, 而对环境造成严重污染或对使用者人身, 财产造成严重之损害。

部件名称	有害物质*					
	铅 (Pb)	汞 (Hg)	镉 (Cd)	六价铬 (Cr(VI))	多溴联苯 (PBB)	多溴二苯醚 (PBDE)
电源适配器	×	○	○	○	○	○
电磁阀组件	×	○	○	○	○	○
电控板组件	×	×	×	○	○	○
内配线	×	○	○	○	○	○
泵组件	×	○	○	○	○	○
加热模块	○	○	○	○	○	○

\*该表格中所显示的“有害物质”在产品正常使用情况下不会对人身和环境产生任何伤害。  
 \*该表格中所显示的“有害物质”及其存在的部件向消费者和回收处理从业者提供相关物质的存在信息, 有助于产品废弃时的妥善处理。  
 本表格依据SJ/T 11364的规定编制。  
 ○: 表示该有害物质在该部件所有均质材料中的含量均在GB/T 26572规定的限量要求以下。  
 ×: 表示该有害物质至少在该部件的某一均质材料中的含量超出GB/T 26572规定的限量要求。  
 除表格中部件外, 塑胶件、橡胶件、五金件、滤材、包材及其它件均质材料中的含量均在GB/T 26572规定的限量要求以下。  
 以上清单中所包含零部件依据不同产品型号略有不同, 具体以实物为准。  
 本产品在正常使用情况下, 环保使用期限为10年, 建议使用一定年限后更换新机。



## 中国地区保修卡

产品型号 -----

购买日期 -----

### 保修

- ▶ 从购买日起, 产品附带两年保修期。在这两年保修期限内, 如有任何因材料不良及品质所造成的瑕疵, 我们将提供免费的产品修复或更换服务。
- ▶ 我们所提供的免费产品修复或更换保修服务, 其前提为客户必须提供有效的购买证明, 例如, 发票而且请求维修服务的日期尚在保修期限之内。
- ▶ 这项保修并不包括消耗性零件(如: 滤芯等) 或以玻璃制成的配件。
- ▶ 如果瑕疵是由于不正确使用、不良的保养(例如零件因水垢而卡死), 或者是由于未经授权的人员所执行的修护所致, 则本保修将无效。
- ▶ 本保修不适用于使用者未详细阅读及遵守使用说明书中的所有知识, 及忽视使用说明书中限制或警告之行为或用法。

注意: 对特定产品及材料的保修将有某些限制

针对部分产品, 本保修将有所限制, 例如所使用的材料的类别。关于保修的限制(若有时), 可以在产品说明书中的“注意事项”标题下找到。这些保修限制将不会影响您的法定权益。

### 服务

在正式供销的所有国家中, 产品都附带有保修期间及保修期满后的服务。对于非正常供销的国家中, 服务将由所在国家的相关组织提供。在这种情况下, 如果缺乏所需的备用零件, 服务的时效可能会有所延迟。如果您对产品有任何疑问, 请您与国家/地区的客户服务中心(中国地区服务热线: 400 618 6222) 请求服务。



注册您的产品并在以下网站链接中了解详情  
[www.philips.com/welcome](http://www.philips.com/welcome)



扫码关注公众号

本手册内容与实物可能存在差异，请以实物为准，如产品有任何更新，恕不另行通知。

© 2022 AquaShield

All rights reserved.

The Philips trademark and the Philips Shield Emblem are registered trademarks of Koninklijke Philips N.V. used under license. This product has been manufactured by and is sold under the responsibility of Shanghai AquaShield Health Technology Company Limited and Shanghai AquaShield Health Technology Company Limited is the warrantor in relation to this product.

水护盾是飞利浦净饮水解决方案、热水解决方案、卫浴解决方案、水杯及个人按摩器唯一品牌官方授权运营主体。

Rev A MAR 22

