

PHILIPS

智能马桶

轻智能坐便器

AIB6307/93

AIB6407/93

AIB6313/93

AIB6413/93



说明书

轻智能坐便器 家庭用

适用型号 AIB6307/93 AIB6407/93
AIB6313/93 AIB6413/93

目录

用户必读	01
安全注意事项	02
部件标识	05
安装前准备事项	06
装箱清单	07
安装步骤	08
试运行	10
主要技术规格	11
侧面按键面板概述	12
遥控器概述	12
使用方法	13
电子盖的拆卸与安装	14
长时间不使用处理	15
维护保养	16
故障诊断	18
环保清单	19
保修卡	20

请认真阅读此安装说明书后，正确、安全的安装本产品。

安装前请务必阅读2~4页的“安全注意事项”。

- 若因未按安装说明书所示方法安装或安装时未使用指定部件而造成事故或伤害时，本公司概不负责。

用户必读

使用产品前请仔细阅读本说明书，并妥善保管。

- 机器的安装调试或维护保养必须由厂方授权人员实施，方可保障机器处于正常工作状态。未经厂方授权人员安装调试或维护保养，导致产品无法达到正常状态或性能时，厂方不承担责任。
- 电源组件与机器属于耦合连接，若电源组件损坏，为了避免危险，必须由制造商其维修部门或类似部门的专业人员更换。机器的维护保养、滤芯更换，需使用我公司审定的部件，使用非授权的部件或附件引起的问题，使用性能的降低或造成财物的损失均不包括在厂商有限担保范围之内。
- 本家用轻智能坐便器适用于家庭生活用水，如用于商业用途、将会缩短本产品的使用寿命。
- 严禁安装在室外。
- 产品安装使用后，用户应根据使用情况定期进行检查和维护，如有异常，应立即停止使用，并拨打本公司服务热线 400 618 6222 报修。
- 对本产品进行任何维护保养和维修前，请务必断开电源。非本公司认可的专业人员不得调整和维修本产品。
- 任何部件如果被水浸泡，应由专业人员检查或修理后方可使用。
- 请勿在本机上覆盖东西。
- 请勿在本机上放重物。
- 下水道堵塞时请勿使用本机。
- 以上条款解释权在法律允许下归本公司所有。



安全注意事项

使用之前，请仔细阅读下列【安全注意事项】，以便进行正确使用。







下列注意事项如有使用不当，可能造成重大的意外事故。

下列内容均与安全密切相关，请您务必严格遵守。

 警告	 注意
表示使用不当时，有可能造成使用者死亡或者重伤。	表示使用不当时，有可能造成使用者轻伤或财物损坏。

	 禁止	 指示执行
此符号表示请您注意！ 与上述的“警告”、“注意”并用，以引起您足够的注意。请您一定认真阅读并严格遵守。	此符号表示是禁止如此操作！	此符号表示请按照指示操作！

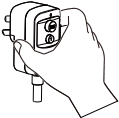
警告

 电源务必与带接地的三孔电源插头连接。 ※ 否则会成为触电等的原因。 接地连接	 长时间使用时，请将座温温度开关关闭。 ※ 长时间使用，会有导致低温烫伤的危险。
 坐便器本体或者进水管道漏水时，应立即拔下电源插头，关闭角阀。 ※ 否则会有触电、火灾、室内积水的危险。	 身体、感知、智力能力缺陷或经验和常识缺乏的人（如下列人员）使用时，请陪伴者将座温温度开关关闭。 <ul style="list-style-type: none">· 儿童· 老年· 病人· 无法调节自身温度者· 皮肤较弱者· 服用了安眠药等催眠的药物者· 饮酒过量者· 极度疲劳者 ※ 否则长时间使用，会有导致低温烫伤的危险。
 插拔电源插头时，应手握插头本体进行。 ※ 如果手握电线部分进行拔插时，会有插头或者电线破损，触电或者火灾的危险。 	
 电源插头应定期从插座拔出，并用干布擦拭。 ※ 积存在电源插头的灰尘会有导致火灾的危险。	
 电源插头应全部插入。 ※ 否则会有触电、火灾的危险。	

禁止



产品有裂痕或者破损时，不要碰触破损部位。
※ 否则会有受伤的危险。请联系销售方或者售后服务进行修理。



- 请勿使用破损的插头以及有问题的插座。
- 请勿自行更换。
- 如果电源软线损坏，为避免危险，必须由其制造商、维修部门或类似部门的专业人员更换。

※ 否则可能会引发漏电、火灾、受伤。



请勿将电源线划伤、破损、加工、强行弯曲、拉伸、拧紧、捆扎、压放重物、缩短。
※ 否则电源线破损，会有触电、火灾的危险。



为避免由热断路器的误复位产生危险，本产品不能安装在有外部开关装置的插座，例如带有定时器。
※ 否则漏电断路器无法正常动作，可能导致火灾。



禁止用湿手插拔电源插头。
※ 否则有触电的危险。

禁止湿手碰触



请使用产品附带的安装配件（旧软管组件不能重复使用）。
※ 否则会有漏水或无法安装的情况。



- 请勿使用AC220V以外的电压。
 - 请勿使电路过载。
- ※ 否则可能会引发火灾

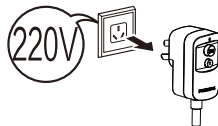

若产品出现故障，请立即关机并拔下电源线插头送附近特约网点请专业人员维修，绝对不能私自拆卸或者改造本产品。
禁止拆卸
※ 否则可能会引发漏电、火灾、受伤。



电子坐便器或者电源插头应安装在不会被水或者清洁剂泼洒到的位置。
禁止沾水
※ 否则会导致漏电、火灾。



禁止用水清洗机身、电源插头。
※ 可能引起故障或触电。

注意



清洁保养塑料部分时，请勿使用不适合的清洁剂。

※ 如果使用厕所专用洗涤剂、住宅用洗涤剂、漂白剂、汽油、稀释剂、去污粉、甲酚等，会导致塑料部破损，发生受伤、触电、火灾的危险。



清洁时务必将电源插头从插座拔下。
※ 否则会有触电的危险。



长期不使用时，应进行排水操作，并将电源插头从插座拔出。
※ 否则会有冻结破损导致火灾、室内积水的危险。



请勿将香烟及其它可燃物接近产品。
禁止烟火
※ 否则会有火灾的危险。



请勿将进水软管弯折、弄碎。
※ 否则会发生漏水导致室内积水。



请勿用手碰触、踩踏球阀。
※ 否则会发生漏水导致室内积水。

⚠ 注意



以下人员使用时，请陪同人员注意防止其跌倒。
(儿童、老年人、自己不能坐下或站起者)

※ 孩子不应该玩耍本产品，不要让孩子单独使用本产品。

※ 否则可能造成人身伤害或上盖破损。



在安装本产品的房间中，需要在触手可及的位置安装一个止水阀，用于在紧急情况下，无需借助工具即可切断本产品的进水水路，否则本产品的意外故障可能会导致用户损失

※ 否则紧急情况时发生漏水导致室内积水。



儿童不应玩耍或单独使用本产品，应在监护人陪同下使用。

※ 否则会产生人身危险。



不与自来水以外连接

※ 机械内部的腐蚀会导致触电，火灾，漏水。

在附近发生雷电时，请把电源插头从插座上拔下。

※ 否则可能会引发事故或发生故障。



防止阳光直接照射。

※ 否则会有塑料部变色的情况。

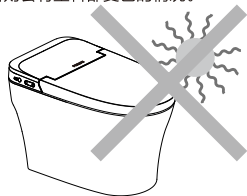

请勿背靠坐在便盖上。

※ 否则有可能造成便盖划伤和损伤的危险。



本产品自身不带电源紧急分断装置，应在安装产品同一房间的电源进线回路中串联电源分断装置方可安全使用；否则本产品的意外故障可能会导致生命危险或财产损失。



不要站在坐圈、上盖或者本体上

※ 否则会有破损受伤的危险。

请不要粗暴地开闭上盖及坐圈。

※ 否则有可能造成上盖划伤和损伤的危险

※ 否则可能会发生开裂或引起漏电等故障



请不要将取暖器或暖炉等靠近电子坐便器。

※ 否则可能会发生变色或故障。

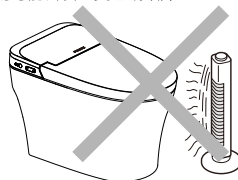

请勿在产品倾斜、倒置等非水平安装状况下接通电源。

※ 否则将导致产品立即受损。

请勿在侧按键面板上淋水，洗涤。

手湿润状态下请勿操作侧按键面板。

※ 否则将导致故障。

部件标识

⑪ 遥控器电池 (适用于AIB6313/93、AIB6413/93机型)

⑩ 遥控器 (适用于AIB6313/93、AIB6413/93机型)

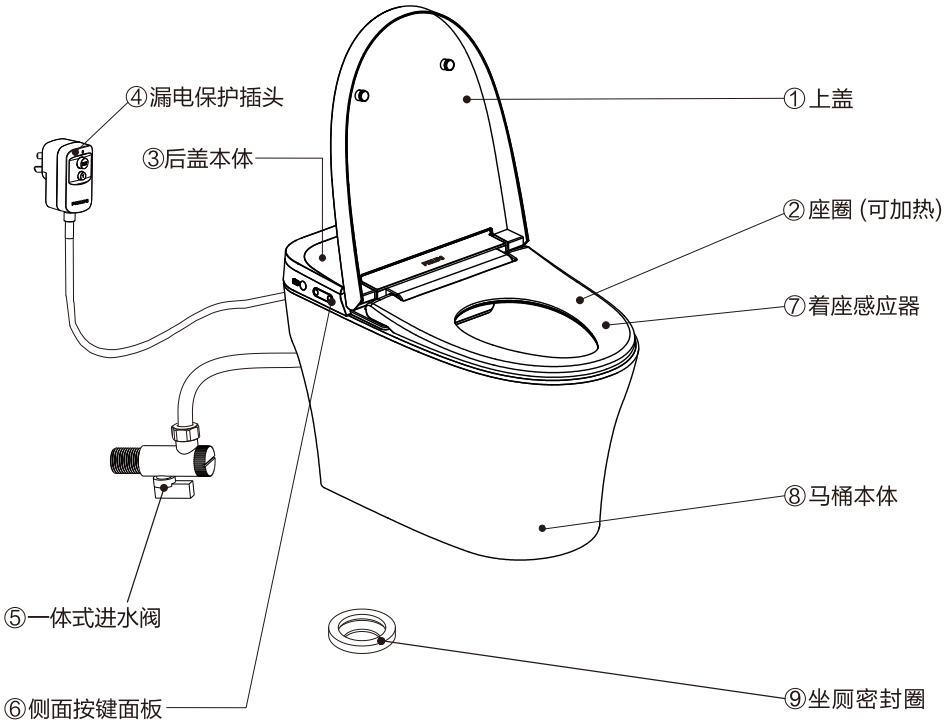

安装前准备事项

准备工具

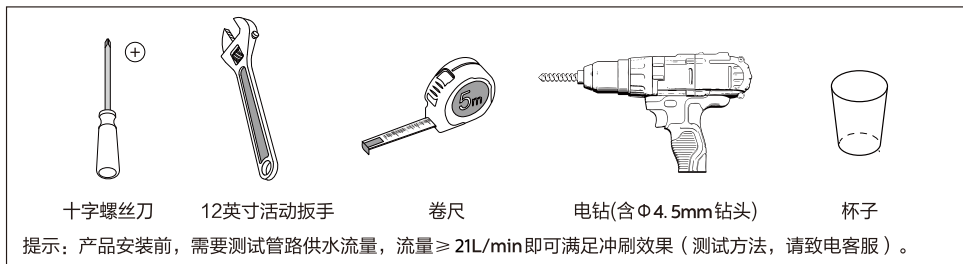

产品尺寸图

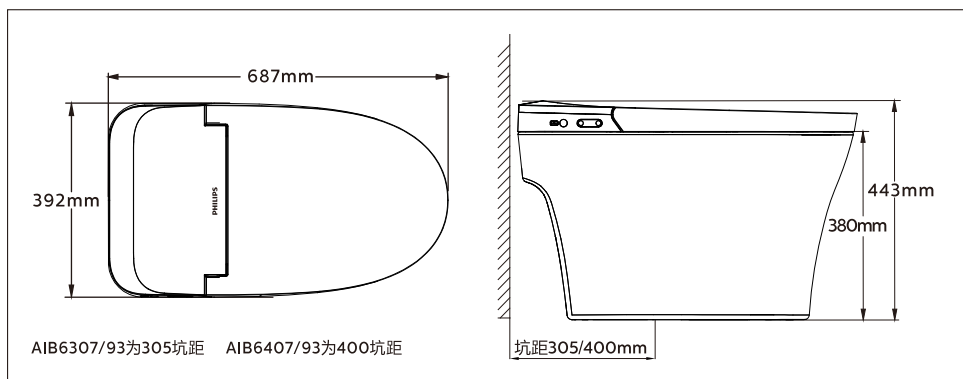

电源、进水连接建议（如实际安装情况与图片不符，请致电客服）

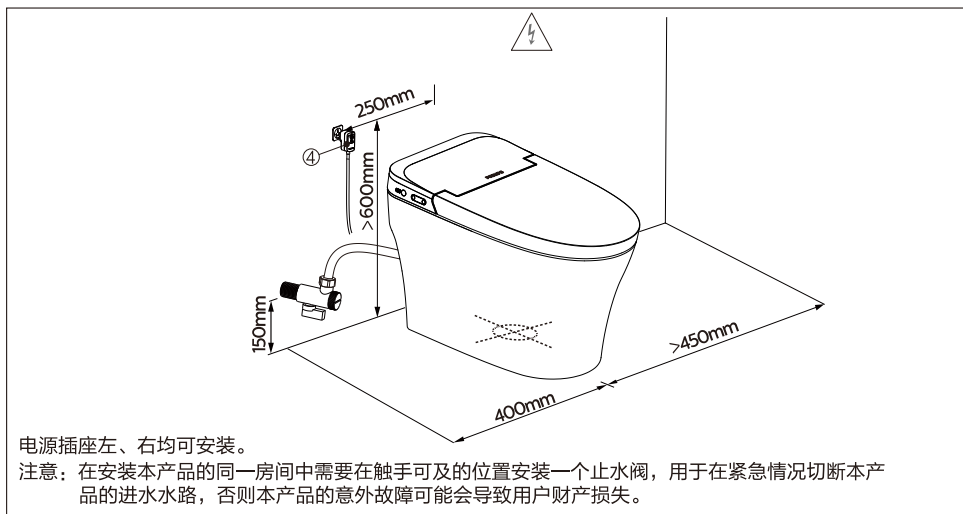

装箱清单

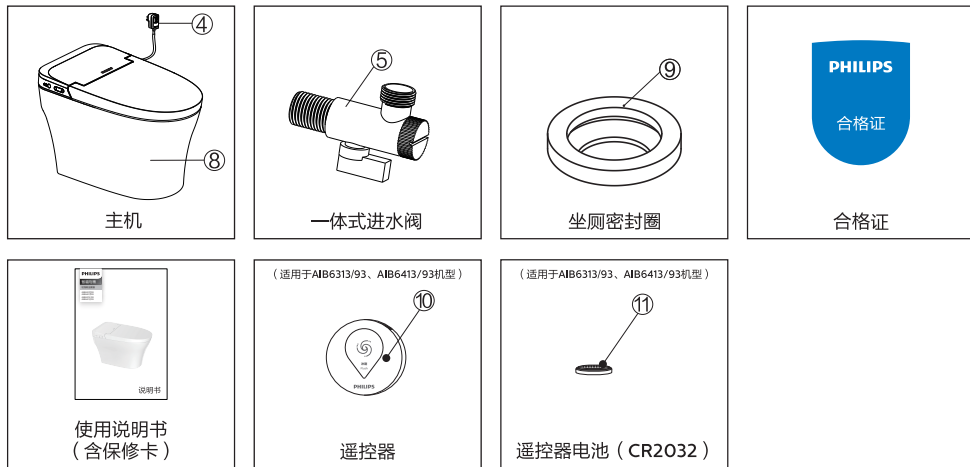

清单

名称	数量	备注
主机	1台	
一体式进水阀	1个	
坐厕密封圈	1个	
合格证	1张	
使用说明书 (含保修卡)	1本	
遥控器 (适用于AIB6313/93、AIB6413/93机型)	1个	
遥控器电池 (CR2032) (适用于AIB6313/93、AIB6413/93机型)	1个	

安装步骤

1. 安装一体式进水阀

提示：若墙面已安装旧进水阀，需更换，更换需由专业人员进行更换，避免因拆卸不当导致新的进水阀无法安装。

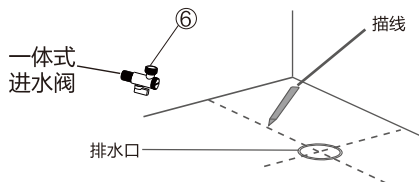

2. 安装坐厕密封圈

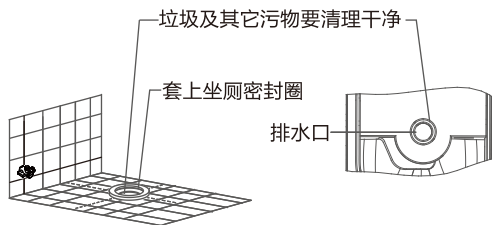

3. 安装坐便器

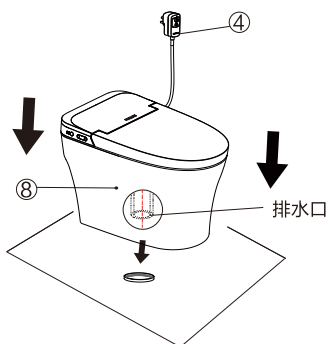

将陶瓷排水口对准PVC排水管，用力下压，至一体机的陶瓷与地面平齐。

注意：安装前请保持地面整洁与干燥。

3.1 便器握拿方式

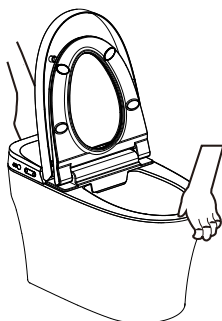

抬时先翻开上盖与座圈；由于一体机比较重，需两人配合握拿。

4. 安装供水软管

按照图示数字的安装顺序，对应安装好供水软管。



5. 陶瓷边缘外侧涂玻璃胶

清洁时水或尿液渗入便器下边缘与地面之间的缝隙，容易使地面产生微斑，必须在便器下边缘周围涂上玻璃胶，可以有效防止水或尿液涌入。

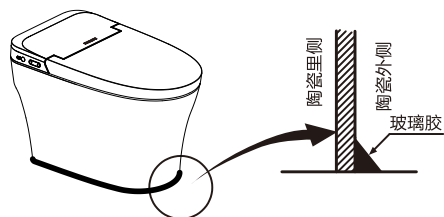

安装步骤

6. 安装遥控器 (适用于AIB6313/93、AIB6413/93机型)

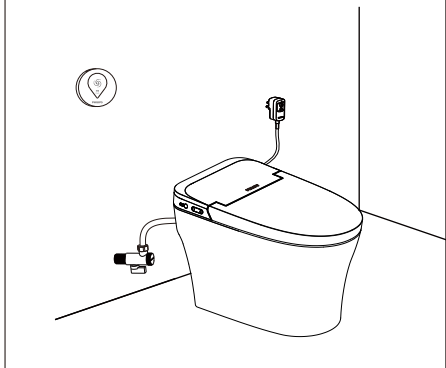

6.1 粘胶安装方式 (适用于AIB6313/93、AIB6413/93机型)

- A** 将安装墙面擦拭干净，避免潮湿与杂质；
- B** 撕去遥控器背部双面胶保护层；
- C** 将遥控器的红外接收窗正朝上对准安装墙面，遥控器双面胶压紧安装墙面片刻，确保贴合。

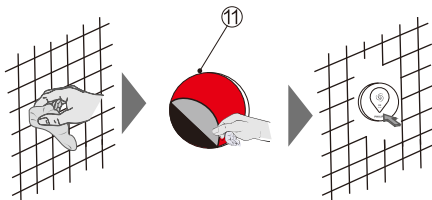

6.2 遥控器安装新电池 (适用于AIB6313/93、AIB6413/93机型)

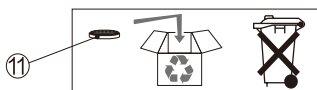
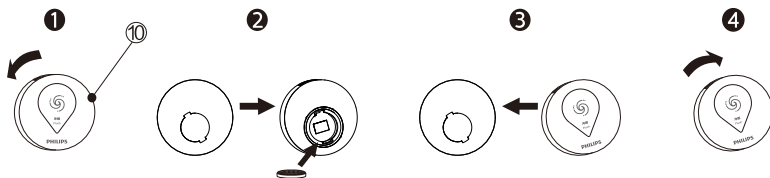

※废弃电池需分类投放垃圾桶

试运行

7. 打开供水阀开关

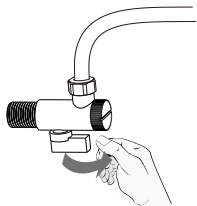

打开水源，待产品
进水自检结束。

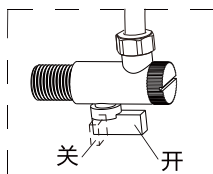

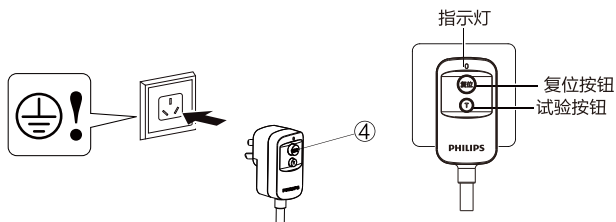

调节进水阀开关，使产品在
合适水量下工作。顺时针方
向降低水量，逆时针方向增
加水量。

8. 连接电源



漏电保护测试

1. 正常状态下，按下电源插头上的“”按钮，插头指示灯亮，产品通电开始初始化，进入待机状态；
2. 按下“”按钮，指示灯关闭，产品断电；
3. 再按下电源插头上的“”按钮，指示灯亮，产品恢复供电。

警告

1. 当开关无法正常工作时，请检查是否有任何漏电情况发生。
2. 漏电保护插头仅保护通过该插头与电源连接的产品。使用其它电器装置时，该产品不能保证其它产品的漏电保护；同样，该产品不能替代其它电器基本安全措施。
3. 切记勿将火线直接接地来试验该产品插头的漏电保护功能。

9. 功能试运行



试运行

用手轻按人体感应位置，按冲水按键，检查是否正常工作；
将手移开人体感应位置，长按座温按键，检查是否正常工作。

主要技术规格

名称		轻智能坐便器	
型号		AIB6307/93、AIB6407/93	AIB6313/93、AIB6413/93
座圈和上盖	座圈和上盖盖缓降控制方式	采用阻尼装置使座圈、上盖翻动平稳低噪声	
感应器	座圈使用感应器	●	
节能环保	节能设置	●	
冲刷	全自动冲刷	●	
	手动冲刷	●	
	遥控冲刷	/	●
名义用水量		5.0L	
水效等级		2级	
额定电压		220V~	
额定频率		50Hz	
额定功率		50W	
环境温度		0℃~40℃	
供水压力		静态0.15MPa~0.75MPa	
供水温度		5~40℃	
防水等级		IPX4	
加热座圈	表面温度	固定座温36℃	
	加热器功率	45W	
尺寸		长687mm宽392mm高443mm	
产品执行标准		GB 4706.53-2008 GB 4706.1-2005 GB/T 6952-2015 GB 25502-2017	

说明：额定功率：本产品在环境温度23℃±2℃，进水静压0.2±0.02MPa，开启座圈加热，冲水一次，记录1分钟的平均功率。

侧面按键面板概述



遥控器概述（适用于AIB6313/93、AIB6413/93机型）

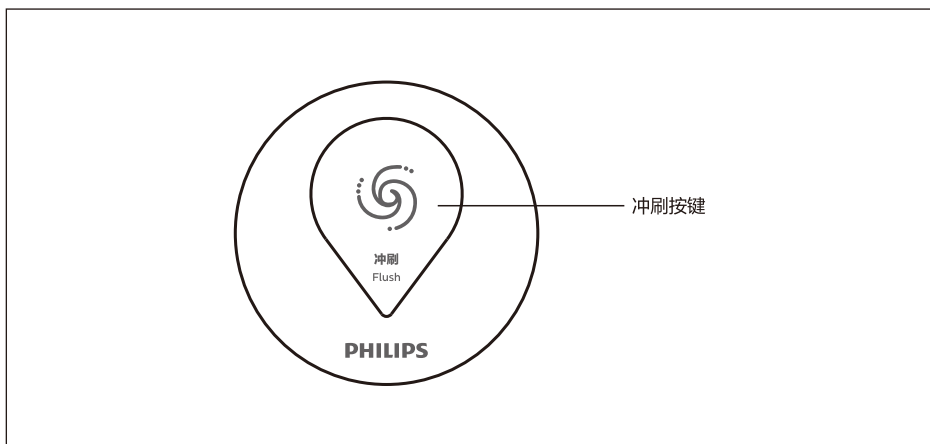

使用方法

1.座温

离座状态下，长按侧按键上的“”键3秒，蜂鸣器鸣叫一声，开启座温加热功能；蜂鸣器鸣叫两声，关闭座温加热功能。

当检测到有人员着座且连续着座10分钟后，座温自动降至33℃左右，防止低温烫伤。

2.节电

当座圈感应到有人员着座后，长按侧按键上的“”键3秒，蜂鸣器鸣叫一声，开启节电功能；蜂鸣器鸣叫两声，关闭节电功能。

节电模式下，开启座圈加热状态下，座圈温度维持在28℃左右。着座后恢复到原有档位。

（该功能启动后有人员着座时自动退出节电状态，离座后恢复节电。）

3.自动冲水



离座状态下，长按侧按键上的“”键3秒，蜂鸣器鸣叫一声，开启自动冲水功能；蜂鸣器鸣叫两声，关闭自动冲水功能。

功能启动时，人体着座10秒后并且离座5秒后并且无冲水操作时自动冲水。

4.手动冲水

离座状态或着座且无操作时，短按侧按键上的“”键，开启冲水功能。

5.Type-C停电应急冲水

停电状态下，在Type-C接口处“”外接充电宝等一类的外部供电设备，对机器进行供电，长按侧按键上的“”键3秒，开启冲水功能。

6.遥控冲水（适用于AIB6313/93、AIB6413/93机型）

短按遥控器上的“”键，开启冲水功能。

电子盖的拆卸与安装

A 拔出电源

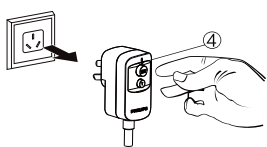

B 关闭进水阀开关

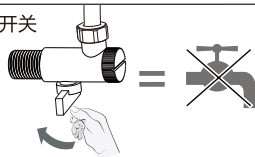

C 电子盖拆卸

1. 打开座盖与座圈，先按住陶瓷前端，然后用双手握住座圈前端用力往上拉，直至电子盖从陶瓷固定柱完全脱出；
2. 用活动扳手分别拧开3根进水管螺母，取下电子盖。

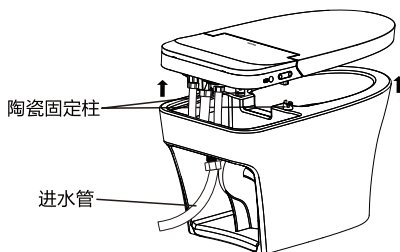

D 电子盖安装

拔出电源,关闭球阀开关。

1. 双手拿住电子盖，将电子盖底部的2个安装对准相应的2个陶瓷固定柱，然后小心用力按下直至电子盖底部与陶瓷上表面间隙在3mm以内；
2. 用活动扳手分别将3根进水管螺母拧至相应电磁阀进水口，确保拧紧不漏水。

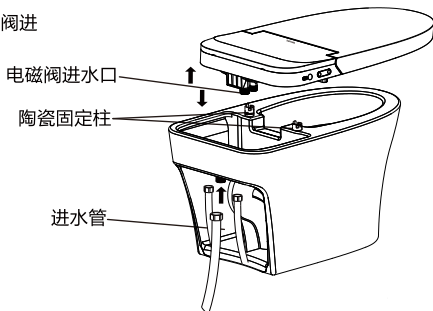

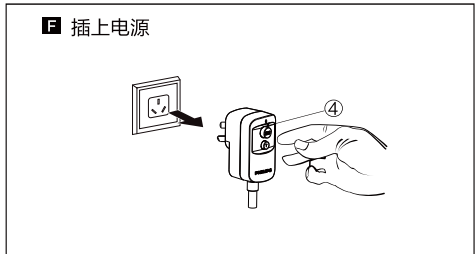
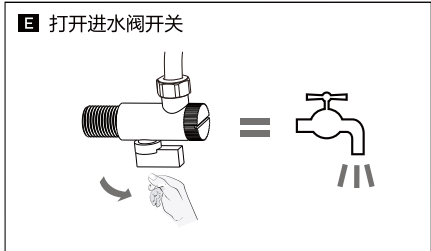

长时间不使用处理

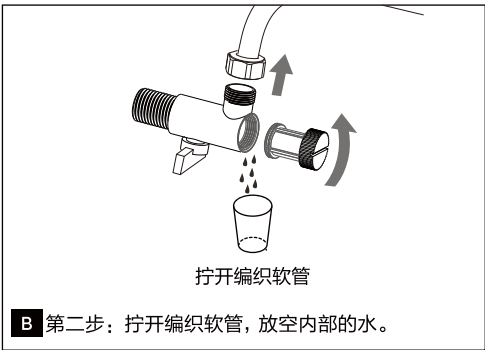
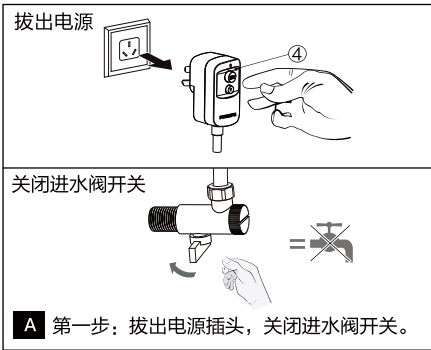

维护保养

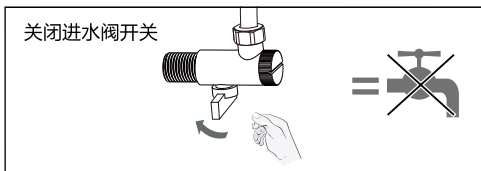
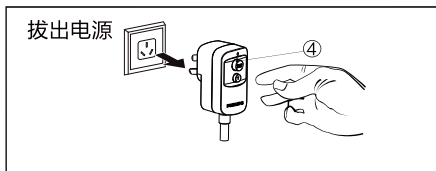

后盖、上盖、座圈的保养

※用软布加清水擦拭（要拧干）

注意事项：

1. 本产品为塑胶产品，请勿用干布或卫生纸等擦拭，否则可能划伤产品外观。
2. 产品内部有电子元件、请注意避免水渗入内部，否则可能导致产品功能性的故障。

陶瓷的清洁与保养

※请用马桶刷子或海绵刷洗

注意事项：

使用马桶清洁剂保养马桶时，应尽快（3分钟内）进行冲洗，然后将上盖与座圈打开放置即可，同时马桶上残留的清洁剂也要擦拭干净。

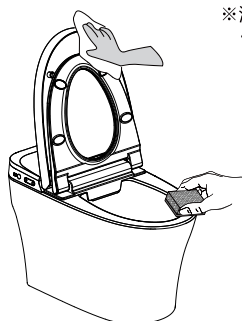

※清洁保养塑料部分时，请勿使用不适合的清洁剂。



清洗过滤网

- 感觉清洗时水柱压力减小时，请清洗过滤网。

A 关闭进水阀开关

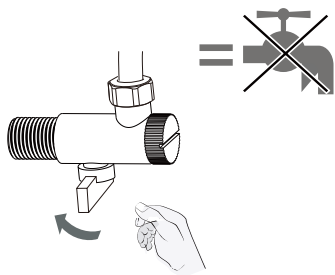

B 拆开过滤网

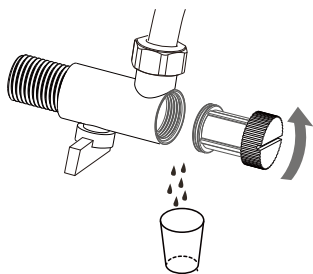

C 灰尘用牙刷等器具清理干净。
水阀内部灰尘或堆积物等污物用抹布清理干净。

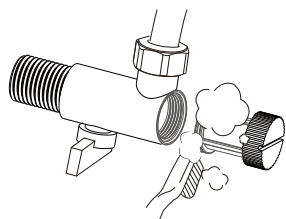

D 重新安装过滤网

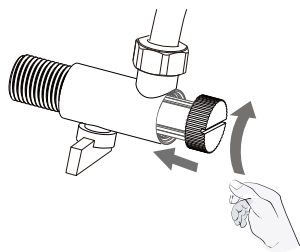

故障诊断

现象		原因	解决方法
遥控器 <small>(适用于AIB6313/93, AIB6413/93机型)</small>	遥控器无法正常工作	电池电量是否用尽?	更换新电池。
		电池正极和负极是否设置正确?	正确设置电池正极和负极。
	遥控器按键不灵敏	电池电量低?	更换新电池。
		遥控器是否距离产品太远, 或不在感应范围内?	请在有效感应范围内使用遥控器。
座圈加热	接触座圈时, 座圈温度过低	是否将产品设定成节能省电模式? 如果是, 当坐在产品上后, 座圈温度将会自动升高。	这是正常的节能省电模式。
冲刷功能	按压侧面冲刷按键, 产品无法实现冲刷。	是否停水、断电。	等待供水、供电恢复。
停电应急冲水功能	停电应急冲水功能无法正常工作	外接供电设备电力供应不足。	更换供电设备。
		外接供电设备自行关闭电力输出。	开启外部供电设备对机器供电。
整机无反应	电源插头上的漏电保护开关跳开	漏电超过允许值, 漏保开关跳开。	切断电源, 停止使用产品, 联系当地经销商或致电400 618 6222服务热线。

环保清单

根据中华人民共和国《电器电子产品有害物质限制使用管理办法》的相关规定和要求,提供如下包括电子产品名称及有害物质的样式。
有害物质

部件名称	铅 (Pb)	汞 (Hg)	镉 (Cd)	六价铬 (Cr (VI))	多溴联苯 (PBB)	多溴二苯醚 (PBDE)
电源线组件	○	○	○	○	○	○
外壳塑料件	○	○	○	○	○	○
内部塑料件	○	○	○	○	○	○
内部软管	○	○	○	○	○	○
内部五金件	○	○	○	○	○	○
内部电器件	×	○	○	○	○	○
电路板	×	○	○	○	○	○
三通组件	×	○	○	○	○	○

本表格依据 SJ/T11364 的规定编制。

○：表示该有害物质在该部件所有均质材料中的含量均在 GB/T26572 标准规定限量要求以下。

×：表示该有害物质至少在该部件某一均质材料中的含量超出 GB/T26572 标准规定的限量要求。

上述“×”标识的部品现阶段没有可替代的技术和部件，且符合国家《电器电子产品有害物质限制使用管理办法》的法规要求。

产品回收处理提示说明：

为保护环境，依照国家《废弃电器电子产品回收处理条例》的有关规定，用户不再需要此产品或产品寿命终止时，请用户将其送至有废弃电子产品处理资格的回收站回收处理。



水效等级

本坐便器水效等级依照 GB 25502-2017《坐便器水效限定值及水效等级》中 4.2.2 规定进行评价。

4.2.2 各等级坐便器的用水量应符合表 1 的规定。

表 1 坐便器水效等级指标

单位为升

坐便器水效等级	1级	2级	3级
坐便器平均用水量	≤4.0	≤5.0	≤6.4
双冲坐便器全冲用水量	≤5.0	≤6.0	≤8.0
注：每个水效等级中双冲坐便器的半冲平均用水量不大于其全冲用水量最大限定值的70%			

中国地区保修卡

产品型号 _____

购买日期 _____

■ 保修

- 从购买日起, 产品附带贰年保修期。在这贰年保修期限内, 如有任何因材料不良及品质所造成的瑕疵, 我们将提供免费的产品修复或更换服务。
- 我们所提供的免费产品修复或更换保修服务, 其前提为客户必须提供有效的购买证明, 例如, 发票而且请求维修服务的日期尚在保修期限之内。
- 这项保修并不包括消耗性零件(如: 滤芯等)或以玻璃制成的配件。
- 如果瑕疵是由于不正确使用、不良的保养(例如零件因水垢而卡死), 或者是由于非经授权的人员所执行的修护所致, 则本保修将无效。
- 本保修不适用于使用者未详细阅读及遵守使用说明书中的所有知识, 及忽视使用说明书中限制或警告之行为或用法。

注意: 对特定产品及材料的保修将有某些限制
针对部分产品, 本保修将有所限制, 例如所使用的材料的类别。关于保修的限制(若有时), 可以在产品说明书中的“注意事项”标题下找到。
这些保修限制将不会影响您的法定权益。

■ 服务

在正式供销的所有国家中, 产品都附带有保修期间及保修期满后的服务。对于非正常供销的国家中, 服务将由所在国家的相关组织提供。在这种情况下, 如果缺乏所需的备用零件, 服务的时效可能会有所延迟。如果您对产品有任何疑问, 请与您所在国家/地区的客户服务中心(中国地区服务热线: 400 618 6222)请求服务。详情请参阅本保修卡的灰色部分。

广东水护盾健康科技有限公司

邮编: 528311 广东省

电话: 0757-2989 2831

网址访问: www.philips.com/support



注册您的产品并在以下网站链接中了解详情
www.philips.com/welcome



扫码关注公众号

本手册内容与实物可能存在差异，请以实物为准，如产品有任何更新，恕不另行通知。

© 2021 AquaShield

All rights reserved.

The Philips trademark and the Philips Shield Emblem are registered trademarks of Koninklijke Philips N.V. used under license. This product has been manufactured by and is sold under the responsibility of Guangdong AquaShield Health Technology Company Limited and Guangdong AquaShield Health Technology Company Limited is the warrantor in relation to this product.

水护盾是飞利浦净水饮水解决方案、热水解决方案、卫浴解决方案、水杯及个人按摩器唯一品牌官方授权运营主体。

Rev A OCT 21

