



技术要求:

- 1.规格: 105*140mm/12P;
- 2.材质: 70g双胶纸;
- 3.颜色: 单黑印刷。

物料编号:26.309407.00150				
制图/日期		品名: 说明书	图号: 1515BU-07-004	投影视图
审核/日期		材料: 70g双胶纸	重量/kg 0.013	比例 1:1
核准/日期			单位 mm	版次 A.0

					未注尺寸尺寸					未注角度尺寸	
				基本尺寸	0 < X ≤ 6	6 < X ≤ 30	30 < X ≤ 120	120 < X ≤ 400	X > 400	± 0.5°	
标记	描述	方位	责任部门	日期	公差值	± 0.1	± 0.2	± 0.3	± 0.5	± 1	▲ 一重点尺寸



目录

1 用户必读	1	5 维护保养	6
符号描述	1		
警告	1	6 故障诊断	7
注意	2		
2 部件名称	4	7 装箱清单	7
3 产品尺寸	4	8 保修卡	8
4 安装&使用	5		
安装前准备事项	5		
使用方法	5		

1 用户必读



产品使用前请仔细阅读并妥善保管本说明书。

- 为保证产品正常工作，须由经我公司授权的专业服务人员对产品进行维修和保养等操作；由未授权人员对产品进行维修保养等操作，所造成产品无法正常使用，我公司将不承担相应保修责任。
- 产品安装使用后，用户应根据使用情况经常进行检查和必要的维护，如发现异常，应立即停止使用并拨打本公司的服务热线。
- 产品严禁安装在室外。
- 请勿在产品上放置物品。
- 以上条款解释权在法律允许下归本公司所有。



符号描述

为避免造成人身危害或财产损失，请务必遵守以下内容。

- 按错误使用时造成的危害或损害的程度区分，可分为以下等级。

 警告 指有可能造成重大人身安全或严重财产损失的内容	 注意 指有可能造成一般人员损伤或财产损失的内容
---	---

- 图示释义如下：

 指不可进行的内容	 指必须执行的内容	 指须引起注意的内容
--	--	---

 **警告**

- 请注意轻拿轻放，以免产品跌落造成砸伤。

- ❗ 产品需安装在动压0.05-0.5MPa的供水管路上。若进水水压超过0.5MPa, 必须加装逆止阀。
- ❗ 产品进水温度须在4~70°C范围内, 进水温度超过70°C时, 会损坏产品; 进水温度低于4°C时, 可能造成冰冻, 引起产品元件破裂, 导致漏水。
- ❗ 儿童需在成人监护下使用花洒。

- ⊘ 使用花洒时, 请勿对准眼睛喷射。
- ⊘ 请勿将洗涤剂或不明液体等泼洒在产品上。

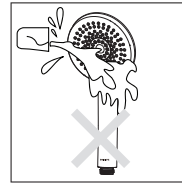

- ⊘ 不可改造
不可擅自将产品拆开或修理, 否则容易造成部件损坏、产品漏水或功能失常, 进而引发更大的财产损失。如需修理时请联系服务热线或授权服务中心。

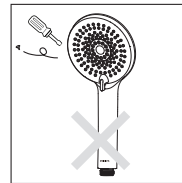

⚠ 注意

- ❗ 清洁产品使用清水即可。
- ❗ 安装花洒前, 请务必先清除前端管路的杂质及污泥, 以免阻塞水路, 影响出水功能。

- ⊘ 清洁时, 切勿使用钢丝绒、清洁剂或腐蚀性液体(如汽油或丙醇)。

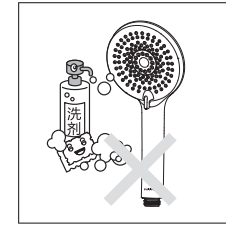

- ⊘ 产品切勿安装在阳光直射的地方, 或将其暴露于含有有害化学品或安装在其他腐蚀性环境下。

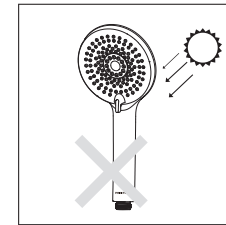

2 部件名称

- ① 宽幅水孔
- ② 增压水孔
- ③ 喷枪水孔
- ④ 拨钮面盖
- ⑤ 本体
- ⑥ 螺纹接头

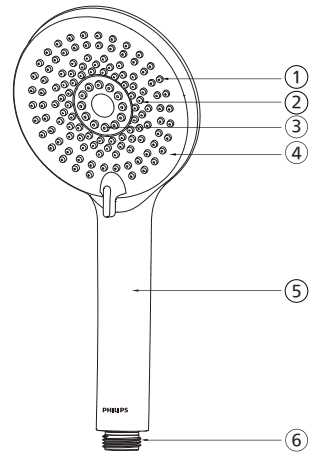

3 产品尺寸

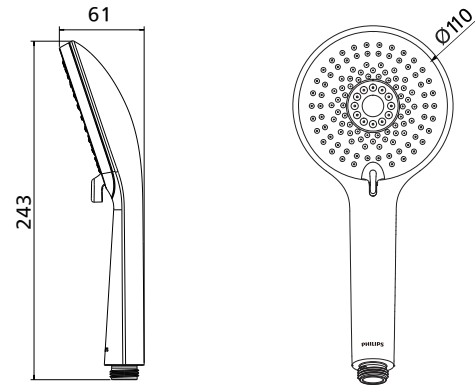

4

4 安装&使用

安装前准备事项

安装前请按说明书中的装箱清单核对安装配件是否齐全。

安装花洒

- (1) 将花洒与软管其中一端锥形接头连接, 软管另一端安装在龙头上。
- 注: 装配前请检查软管接头内垫片装配到位, 与花洒连接时需用手旋紧, 切勿借助其他旋紧工装。
- (2) 开启龙头, 通水观察3-5分钟, 检查确认各连接处无泄漏后方可正常使用。

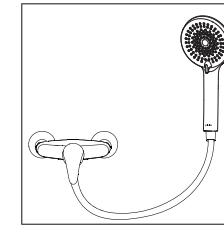

逆止阀配件使用说明:

- 注: 产品须安装在动压0.05-0.5MPa的供水管路上。若进水水压超过0.5MPa, 必须加装逆止阀。
- (1) 沿箭头指示安装, 密封圈在底部, 装反了花洒不会出水。
 - (2) 若安装后发现水压过小, 需拆除逆止阀。

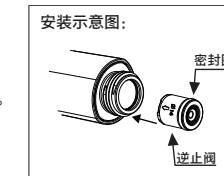

使用方法

- (1) 首次使用时请每个花洒功能流水10秒钟后正常使用。
- 注: 花洒功能切换时需平稳轻盈, 利于延长切换开关使用寿命。
- (2) 拨动拨钮至①, 切换至增压水, 如图。
- (3) 拨动拨钮至②, 切换至宽幅水+增压水, 如图。
- (4) 拨动拨钮至③, 切换至宽幅水, 如图。
- (5) 拨动拨钮至④, 切换至喷枪水, 如图。

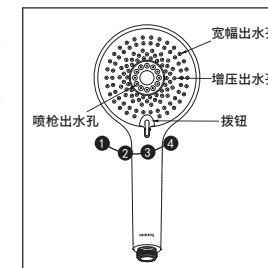

5

5 维护保养

日常维护

- ❶ 请经常用清水清洗并用软棉布抹干花洒。
注：切勿使用含颗粒状的或其他酸碱性洗涤剂清洗产品外观。

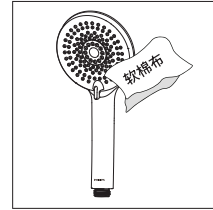

- ❷ 请定期清洁前端管路滤网垫片(如有),以防止花洒出水水量不足。

- ❸ 花洒超过两星期未使用,在使用之前,请先流水1分钟后在使用。

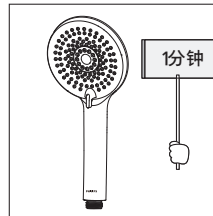

淋浴器水效等级

本产品名义用水流量为6.0L/min,为二级水效,满足GB 28378-2019《淋浴器水效限定值及水效等级》规定。
淋浴器水效等级分为3级,其中3级水效最低,各水效等级应符合表1的规定。

表1 淋浴器水效等级指示 单位升每分

类型	流量		
	1级	2级	3级
手持式花洒	≤4.5	≤6.0	≤7.5
固定式花洒			≤9.0

6 故障诊断

常见问题

本章列出了关于本产品最常见的问题。如果您无法在其中找到您所遇问题的答案,请联系服务热线或您所在地区的授权服务中心。

故障现象	故障可能的原因	故障解决方法
花洒与软管连接处漏水	可能没有正确安装花洒	按照说明书第4章所述,重新安装产品
	与花洒连接处接头内密封垫圈损坏或丢失	请联系服务热线或授权服务中心
	进水水压太高	调低进水水压
	产品损坏	请联系服务热线或授权服务中心
花洒出水流速偏小	进水水压太低	调高进水水压或拆除逆止阀
	前端管路滤网堵塞	清洁管路滤网
	出水孔堵塞	清理出水孔
产品漏水	水龙头未完全开启	完全开启水龙头
	产品损坏	请联系服务热线或授权服务中心

7 装箱清单

花洒主体	× 1
逆止阀	× 1
说明书	× 1
合格证	× 1

中国地区保修卡

产品型号

购买日期

保修

- 从购买日起, 产品附带两年保修期。在保修期限内, 如有任何因材料不良及品质所造成的瑕疵, 我们将提供免费的产品修复或更换服务。
- 我们在提供免费产品修复或更换保修服务时, 请您提供有效的购买证明 (如发票), 且请求服务的日期尚在保修期限之内。
- 保修服务并不包括消耗性零件 (如滤芯等) 或以玻璃制成的配件。
- 本保修条款不适用于使用者因未详细阅读及遵守使用说明书中所涉及的内容、忽视本使用说明书中的限制或警告而采取的不当使用行为造成的产品损坏。
- 本保修不适用于使用者未详细阅读及遵守使用说明书中的所有知识及忽视使用说明书中限制或警告之行为或用法。
- 注意: 对特定产品及材料的保修将有某些限制
- 针对部分产品, 本保修将有所限制, 例如所使用的材料的类别。关于保修的限制 (若有时), 可以在产品说明书中的“注意事项”标题下找到。这些保修限制将不会影响您的法定权益。

服务

在正式供销的所有国家中, 产品都附带有保修期间及保修期后的服务。对于非正常供销的国家中, 服务将由所在国家的相关组织提供。在这种情况下, 如果缺乏所需的备用零件, 服务的时效可能会有所延迟。如果您对产品有任何疑问, 请与您所在国家/地区的客户服务中心 (中国地区服务热线: 400 618 6222) 请求服务。