

**PHILIPS**

**智能马桶**

智能坐便器

AIB6314/93

AIB6414/93

AIB6315/93

AIB6415/93



**说明书**



## 目录

用户必读 .....	01
安全注意事项 .....	02
部件标识 .....	05
安装前准备事项 .....	06
装箱清单 .....	07
安装步骤 .....	08
试运行 .....	10
主要技术规格 .....	11
侧面按键面板概述 .....	12
遥控器概述 .....	12
使用方法 .....	14
电子盖的拆卸与安装 .....	17
长时间不使用处理 .....	18
维护保养 .....	19
故障诊断 .....	21
环保清单 .....	23
保修卡 .....	24

请认真阅读此安装说明书后，正确、安全的安装本产品。

安装前请务必阅读2~4页的“安全注意事项”。

- 若因未按安装说明书所示方法安装或安装时未使用指定部件而造成事故或伤害时，本公司概不负责。

# 用户必读

使用产品前请仔细阅读本说明书，并妥善保管。

- 机器的安装调试或维护保养必须由厂方授权人员实施，方可保障机器处于正常工作状态。未经厂方授权人员安装调试或维护保养，导致产品无法达到正常状态或性能时，厂方不承担责任。
- 电源组件与机器属于耦合连接，若电源组件损坏，为了避免危险，必须由制造商、其维修部门或类似部门的专业人员更换。机器的维护保养，需使用我公司审定的部件，使用非授权的部件或附件引起的问题，使用性能的降低或造成财物的损失均不包括在厂商有限担保范围之内。
- 本家用智能坐便器适用于家庭生活用水，如用于商业用途、将会缩短本产品的使用寿命。
- 严禁安装在室外。
- 产品安装使用后，用户应根据使用情况经常进行检查和必要的维护，如有异常，应立即停止使用，并拨打本公司服务热线 400 618 6222 报修。
- 对本产品进行任何维护保养和维修前，请务必断开电源。非本公司认可的专业人员不得调整和维修本产品。
- 任何部件如果被水浸泡，应由专业人员检查或修理后方可使用。
- 请勿在本机上覆盖东西。
- 请勿在本机上放重物。
- 下水道堵塞时请勿使用本机。
- 以上条款解释权在法律允许下归本公司所有。





# 安全注意事项

使用之前，请仔细阅读下列【安全注意事项】，以便进行正确使用。











下列注意事项如有使用不当，可能造成重大的意外事故。

下列内容均与安全密切相关，请您务必严格遵守。

 <b>警告</b>	 <b>注意</b>
表示使用不当时，有可能造成使用者死亡或者重伤。	表示使用不当时，有可能造成使用者轻伤或财物损坏。

	 <b>禁止</b>	 <b>指示执行</b>
此符号表示请您注意！ 与上述的“警告”、“注意”并用，以引起您足够的注意。请您一定认真阅读并严格遵守。	此符号表示是禁止如此操作！	此符号表示请按照指示操作！

## **警告**

<p> 电源务必与带接地的三孔电源插头连接。 ※ 否则会成为触电等的原因。 接地连接</p> <hr/> <p> 坐便器本体或者进水管道漏水时，应立即按下电源插头，关闭角阀。 ※ 否则会有触电、火灾、室内积水的危险。</p> <p> 插拔电源插头时，应手握插头本体进行。 ※ 如果手握电线部分进行拔插时，会有插头或者电线破损，触电或者火灾的危险。</p> <div style="text-align: center;"></div> <hr/> <p> 电源插头应定期从插座拔出，并用干布擦拭。 ※ 积存在电源插头的灰尘会有导致火灾的危险。</p> <hr/> <p> 电源插头应全部插入。 ※ 否则会有触电、火灾的危险。</p>	<p> 在有可能发生冻结内部积水时，请务必采取防冻措施。 ※ 否则冻结内部积水引起的破损会导致火灾、室内积水。</p> <hr/> <p> 长时间使用时，请将坐温调整为【常温档】。 ※ 长时间使用【常温档】以外的温度时，会有导致低温烫伤的危险。</p> <hr/> <p> 身体、感知、智力能力缺陷或经验和常识缺乏的人（如下列人员）使用时，请陪伴者将坐温和水温调整为【常温档】。</p> <ul style="list-style-type: none"><li>· 儿童</li><li>· 老年人</li><li>· 病人</li><li>· 无法调节自身温度者</li><li>· 皮肤较弱者</li><li>· 服用了安眠药等催眠的药物者</li><li>· 饮酒过量者</li><li>· 极度疲劳者</li></ul> <p>※ 否则长时间使用【常温档】以外的温度时，会有导致低温烫伤的危险。</p> <hr/> <p> 长时间使用时，请将水温调整为【常温档】。 ※ 长时间使用【常温档】以外的温度时，会有导致低温烫伤的危险。</p>
---	--

## 禁止



产品有裂痕或者破损时，不要碰触破损部位。  
※ 否则会有受伤的危险。请联系销售方或者售后服务进行修理。



- 请勿使用破损的插头以及有问题的插座。
- 请勿自行更换。
- 如果电源软线损坏，为避免危险，必须由其制造商、维修部门或类似部门的专业人员更换。

※ 否则可能会引发漏电、火灾、受伤。



请勿将电源线划伤、破损、加工、强行弯曲、拉伸、拧紧、捆扎、压放重物、缩短。  
※ 否则电源线破损，会有触电、火灾的危险。



为避免由热断路器的误复位产生危险，本产品不能安装在有外部开关装置的插座，例如带有定时器。  
※ 否则漏电断路器无法正常动作，可能导致火灾。



禁止用湿手插拔电源插头。  
※ 否则有触电的危险。

禁止湿手碰触



请使用产品附带的安装配件（旧软管组件不能重复使用）。  
※ 否则会有漏水或无法安装的情况。



- 请勿使用AC220V以外的电压。
  - 请勿使电路过载。
- ※ 否则可能会引发火灾

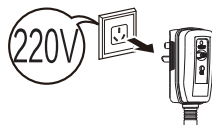

禁止拆卸

若产品出现故障，请立即关机并拔下电源线插头送附近特约网点请专业人员维修，绝对不能私自拆卸或者改造本产品。  
※ 否则可能会引发漏电、火灾、受伤。



禁止沾水

电子坐便器或者电源插头应安装在不会被水或者清洁剂泼洒到的位置。  
※ 否则会导致漏电、火灾。



禁止用水清洗机身、电源插头。  
※ 可能引起故障或触电。

## 注意



清洁保养塑料部分时，请勿使用不适合的清洁剂。

※ 如果使用厕所专用洗涤剂、住宅用洗涤剂、漂白剂、汽油、稀释剂、去污粉、甲酚等，会导致塑料部破损，发生受伤、触电、火灾的危险。



清洁时务必将电源插头从插座拔下。  
※ 否则会有触电的危险。



长期不使用时，应进行排水操作，并将电源插头从插座拔出。  
※ 否则会有冻结破损导致火灾、室内积水的危险。  
※ 否则会导致产品内部的水被污染，进而导致皮肤炎症的危险。



禁止烟火

请勿将香烟及其它可燃物接近产品。  
※ 否则会有火灾的危险。



请勿将进水软管弯折、弄碎。  
※ 否则会发生漏水导致室内积水。



请勿用手碰触、踩踏球阀。  
※ 否则会发生漏水导致室内积水。

**注意**



以下人员使用时，请陪同人员注意防止其跌倒。  
(儿童、老年人、自己不能坐下或站起者)

※ 孩子不应该玩耍本产品，不要让孩子单独使用本产品。

※ 否则可能造成人身伤害或上盖破损。



在安装本产品的房间中，需要在触手可及的位置安装一个止水阀，用于在紧急情况下，无需借助工具即可切断本产品的进水水路，否则本产品的意外故障可能会导致用户损失

※ 否则紧急情况下发生漏水导致室内积水。



儿童不应玩耍或单独使用本产品，应在监护人陪同下使用。

※ 否则会产生人身危险。



不与自来水以外连接

※ 机械内部的腐蚀会导致触电，火灾，漏水和皮肤炎症

在附近发生雷电时，请把电源插头从插座上拔下。

※ 否则可能会引发事故或发生故障。



防止阳光直接照射。

※ 否则会有塑料部变色的情况。

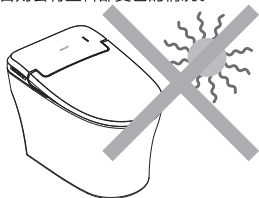

请勿将手或其他物品插入喷嘴附近。

※ 否则可能导致手指受伤，或引发故障。

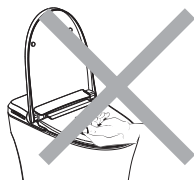

请勿背靠坐在便盖上。

※ 否则有可能造成便盖划伤和损伤的危险。



本产品自身不带电源紧急分断装置，应在安装产品同一房间的电源进线回路中串联电源分断装置方可安全使用；否则本产品的意外故障可能会导致生命危险或财产损失。



不要站在坐圈、上盖或者本体上

※ 否则会有破损受伤的危险。

请不要粗暴地开闭上盖及坐圈。

※ 否则有可能造成上盖划伤和损伤的危险

※ 否则可能会发生开裂或引起漏电等故障



请不要将取暖器或暖炉等靠近电子坐便器。

※ 否则可能会发生变色或故障。

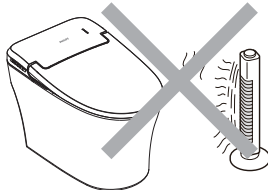

请勿在产品倾斜、倒置等非水平安装状况下接通电源。

※ 否则将导致产品立即受损。

请勿在侧按键面板上淋水，洗涤。

手湿润状态下请勿操作侧按键面板。

※ 否则将导致故障。

# 部件标识

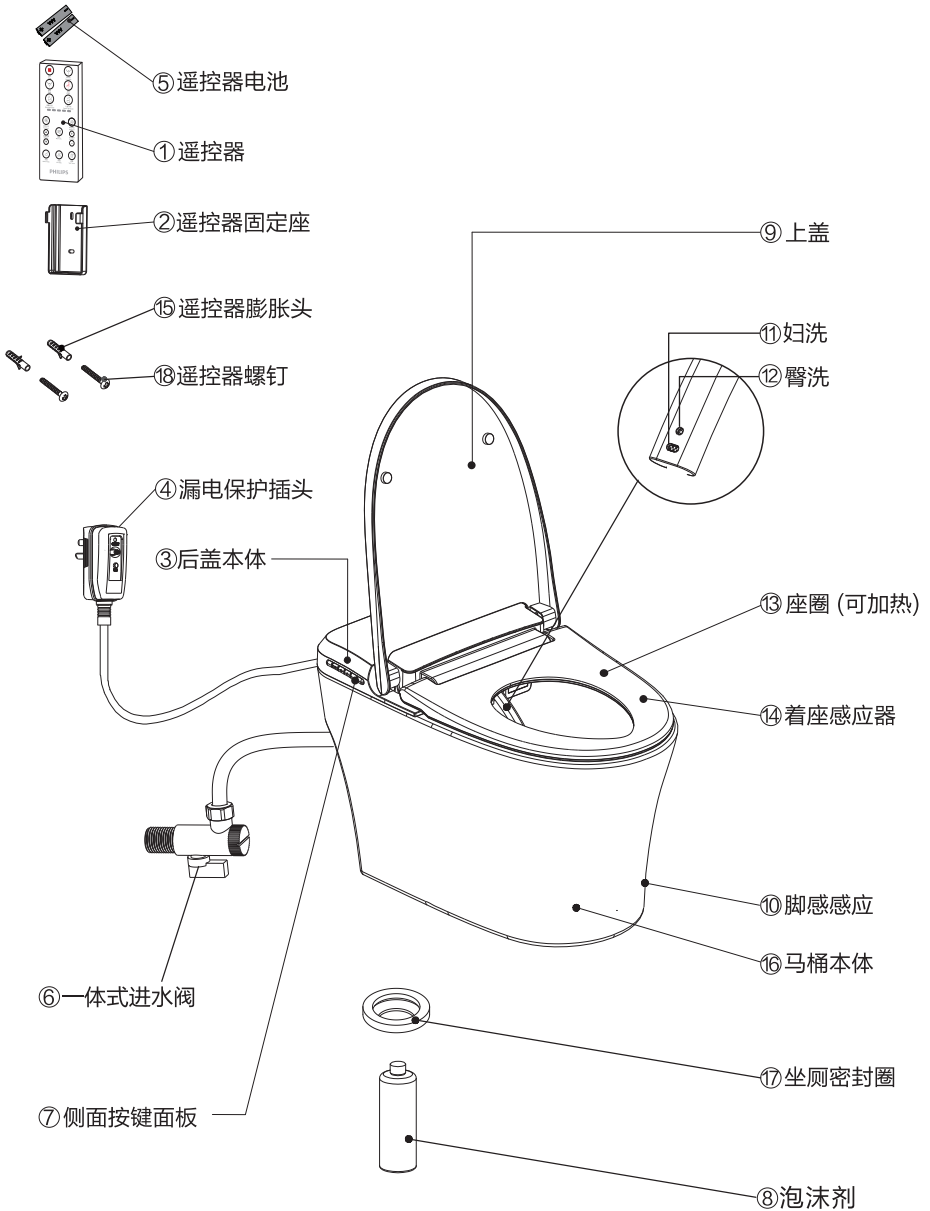

## 安装前准备事项

### 准备工具

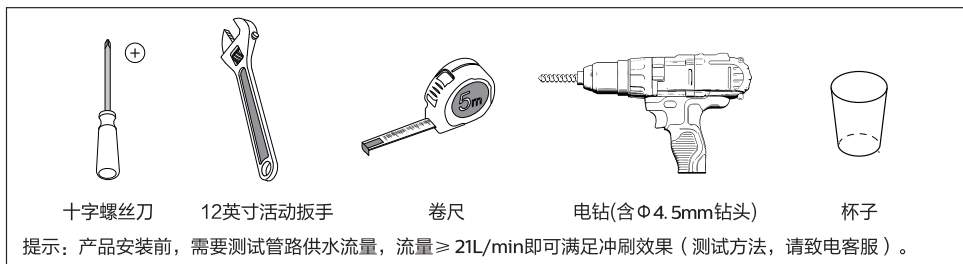

### 产品尺寸图

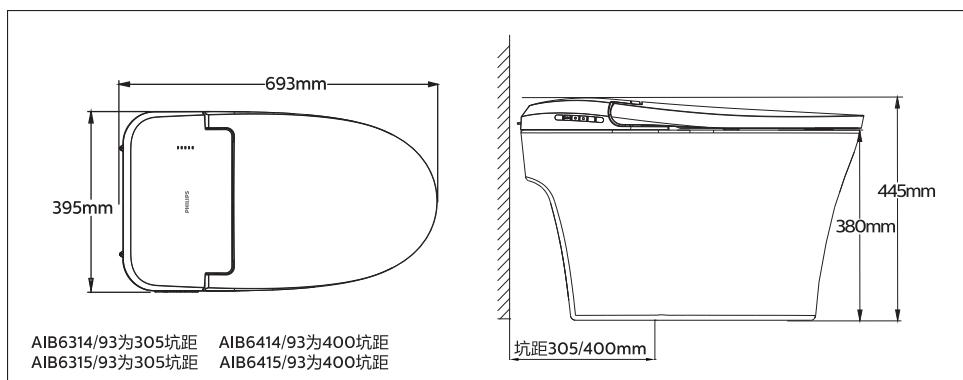

### 电源、进水连接建议（如实际安装情况与图片不符，请致电客服）

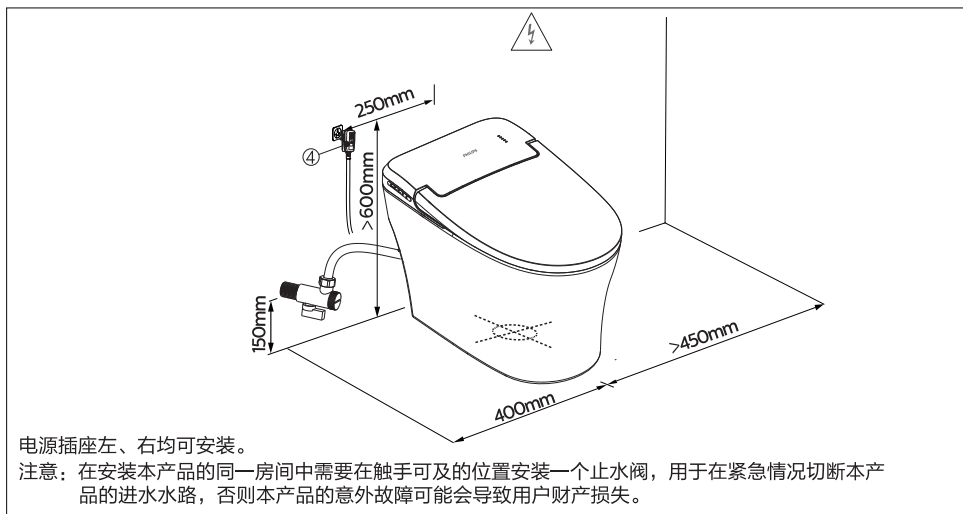

# 装箱清单

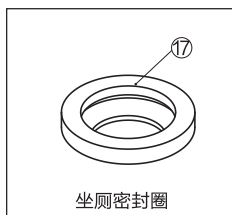
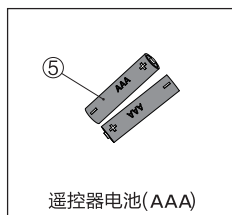
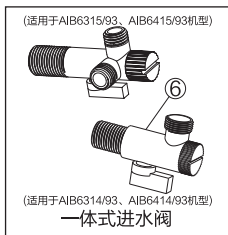
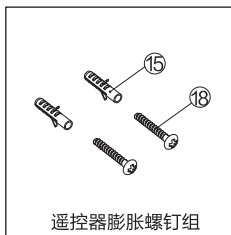
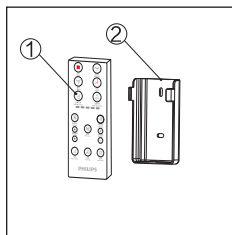
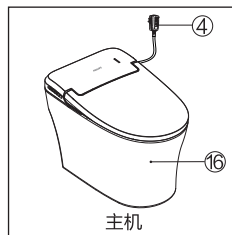

## 清单

名称	数量	备注
主机	1台	
遥控器与遥控器固定座	1组	
遥控器膨胀螺钉组	1组	
一体式进水阀	1个	
遥控器电池 (AAA)	2个	
坐厕密封圈	1个	
合格证	1张	
使用说明书 (含保修卡)	1本	
泡沫剂 (适用于AIB6315/93、AIB6415/93机型)	1瓶	

# 安装步骤

## 1. 安装一体式进水阀

提示：若墙面已安装旧进水阀，需更换，更换需由专业人员进行更换，避免因拆卸不当导致新的进水阀无法安装。

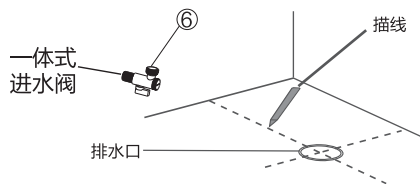

## 2. 安装坐厕密封圈

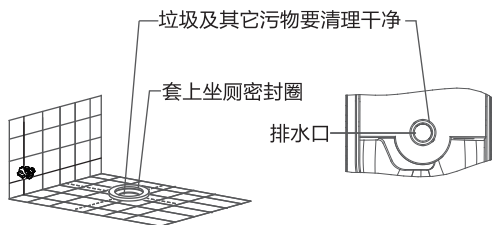

## 3. 安装坐便器

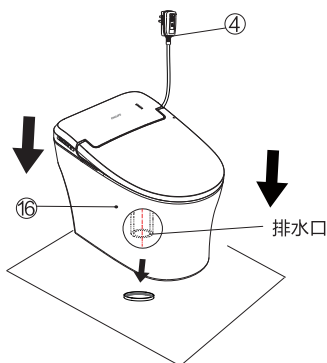

将陶瓷排水口对准PVC排水管，用力下压，至一体机的陶瓷与地面平齐。

注意：安装前请保持地面整洁与干燥。

## 3.1 便器握拿方式

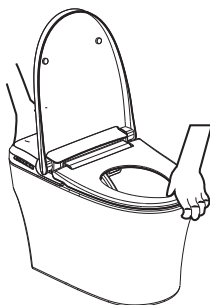

抬时先翻开上盖与座圈；由于一体机比较重，需两人配合握拿。

## 4. 安装供水软管

按照图示数字的安装顺序，对应安装好供水软管。



## 5. 陶瓷边缘外侧涂玻璃胶

清洁时水或尿液渗入便器下边缘与地面之间的缝隙，容易使地面产生微斑，必须在便器下边缘周围涂上玻璃胶，可以有效防止水或尿液涌入。

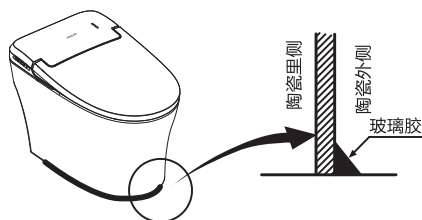

# 安装步骤

## 6. 安装遥控器

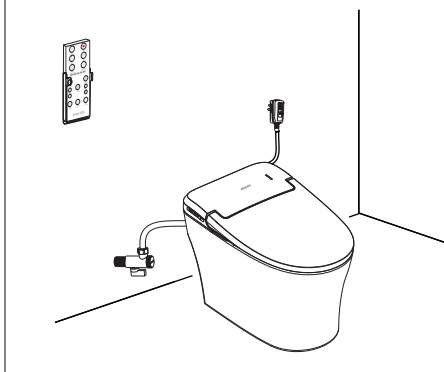

### 6.1 粘胶安装方式（方式一）

- A** 将安装墙面擦拭干净，避免潮湿与杂质；
- B** 撕去遥控器支架背部双面胶保护层；
- C** 将遥控器支架双面胶压紧安装墙面片刻，确保贴合。

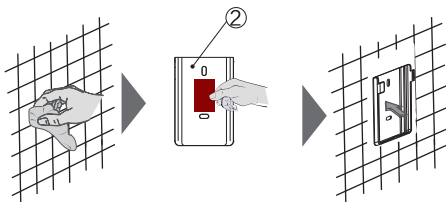

### 6.2 锁螺钉安装方式（方式二）

- A** 根据安装位置，在墙体垂直方向钻两个 $\Phi 4.5\text{mm}$ 的孔（深度20mm）；
- B** 在安装孔内塞入膨胀螺母，对齐孔位；
- C** 用膨胀螺钉固定好遥控器固定座。

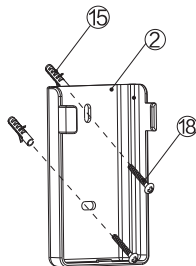
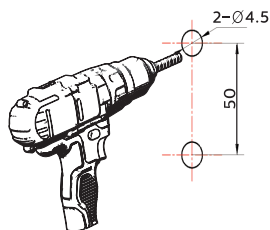

### 6.3 遥控器安装新电池（3A）

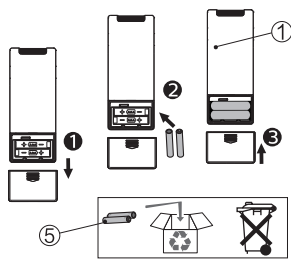

※ 废弃电池需分类投放垃圾桶

### 6.4 向上取出/向下装入遥控器支架

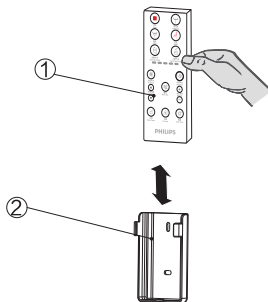



## 试运行

### 7.打开供水阀开关

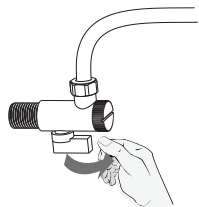

打开水源，待产品  
进水自检结束。

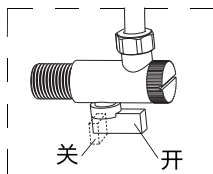

调节进水阀开关，使产品在合适水量下工作。顺时针方向降低水量，逆时针方向增加水量。

### 8.连接电源

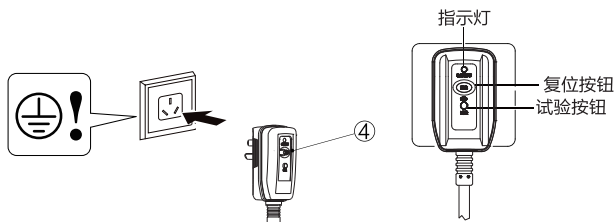

#### 漏电保护测试

- 1.正常状态下，按下电源插头上的“**复位**”按钮，插头指示灯亮，产品通电开始初始化，进入待机状态；
- 2.按下“**试验**”按钮，指示灯关闭，产品断电；
- 3.再按下电源插头上的“**复位**”按钮，指示灯亮，产品恢复供电。

#### ⚠ 警告

- 1.当开关无法正常工作时，请检查是否有任何漏电情况发生。
- 2.漏电保护插头仅保护通过该插头与电源连接的产品。使用其它电器装置时，该产品不能保证其它产品的漏电保护；同样，该产品不能替代其它电器基本安全措施。
- 3.切记勿将火线直接接地来试验该产品插头的漏电保护功能。

### 9.功能试运行

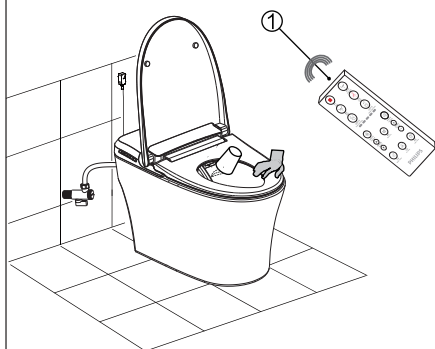

#### 试运行

用手轻按人体感应位置，同时按臀洗/妇洗按键，检查喷嘴是否正常工作。

请用杯子挡在喷嘴出水口防止水溅身上或地板上。

## 主要技术规格

名称	智能坐便器	
型号	AIB6314/93、AIB6414/93	AIB6315/93、AIB6415/93
清洗装置	臀洗	●
	妇洗	●
	强力洗	●
	水压控制	5档设定
	水温控制	3档设定+常温档
	喷嘴位置调节	5档设定
暖风	暖风	●
	暖风温度控制	3档设定+室温档
座圈和上盖	座圈和上盖盖盖缓降控制方式	翻合盖遥控器控制
感应器	座圈使用感应器	●
清洁卫生	喷嘴自动清洁模式	●
	等离子杀菌除臭	●
其他	遥控器	●
	夜灯	●
	泡沫云	/
节能环保	节能设置	●
冲刷	遥控冲刷	●
	全自动冲刷	●
	手动冲刷	●
名义用水量	5.0L 水效等级2级	
额定电压	220V~	
额定频率	50Hz	
额定功率	1150W	
电源线长度	1.2米	
环境温度	0℃~40℃	
供水压力	静态0.15MPa~0.75MPa	
供水温度	5~40℃	
冲洗流量	350~650毫升/分钟（水压0.2MPa时）	
防水等级	IPX4	
热水	水温	常温~41℃
	加热器功率	1600W
加热座圈	表面温度	室温~39℃
	加热器功率	45W
暖风	暖风温度	室温~55℃
	暖风功率	250W
尺寸	长693mm宽395mm高445mm	
产品执行标准	GB 4706.53-2008 GB 4706.1-2005 GB/T 6952-2015 GB 25502-2017	

说明：额定功率：本产品环境温度 $23^{\circ}\text{C} \pm 2^{\circ}\text{C}$ ，进水静压 $0.2\text{MPa} \pm 0.02\text{MPa}$ ，进水温度 $15^{\circ}\text{C} \pm 0.5^{\circ}\text{C}$ 条件下，选择妇洗温度最高档，关闭气泡，水势5档，座温最高档，测试前先把水温调至关状态，冷水运行2-3周期排掉水箱中余热，排完余热后，重新入座，水温座温调至最高档同时开启清洗工作，待喷枪出水后计时，记录60秒的平均功率。

最大输入功率：本产品环境温度 $23^{\circ}\text{C} \pm 2^{\circ}\text{C}$ ，进水静压 $0.2\text{MPa} \pm 0.02\text{MPa}$ ，进水温度 $5^{\circ}\text{C} \pm 1^{\circ}\text{C}$ 条件下，依次将流量调到最大、座温、水温设置为最高档后，立即开启妇洗并持续稳定工作一个清洗周期的平均功率。

最佳清洁性能说明：本产品获得最大清洁率效果，需将水压、水温调到最高档后，开启臀洗功能，调整喷嘴位置到最前端，清洗1分钟后，调整喷嘴位置到最后端，直至冲洗周期结束。

## 侧面按键面板概述

因本产品设计时以遥控器控制为主，所以，侧面板只有常有的基本功能按键，如下图所示。

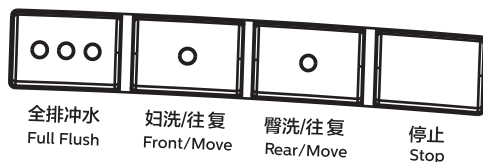

**全排冲水：**着座时短按为烘干+冲水，再次按下为烘干，不执行冲水；离座时短按为冲水；长按为开/关自动冲水。停电时长按为无电冲水。

**妇洗/往复：**着座状态按下为妇洗；再按下为开启/关闭移动清洗；长按开启/关闭气泡功能。

**臀洗/往复：**着座状态短按为臀部清洗，再次按下开启/关闭移动清洗；离座状态长按为清洗喷头。

**停止：**按下停止当前操作。

**一键全自动：**着座状态下，按下侧面“妇洗/往复”“臀洗/往复”键，开启一键全自动功能；清洗结束后自动执行冲水功能，1s后自动执行烘干；清洗时，再次按下侧面“妇洗/往复”“臀洗/往复”键，实现移动清洗的开/关；清洗过程中执行其他功能或按“停止”键将退出一键全自动功能。

## 遥控器概述

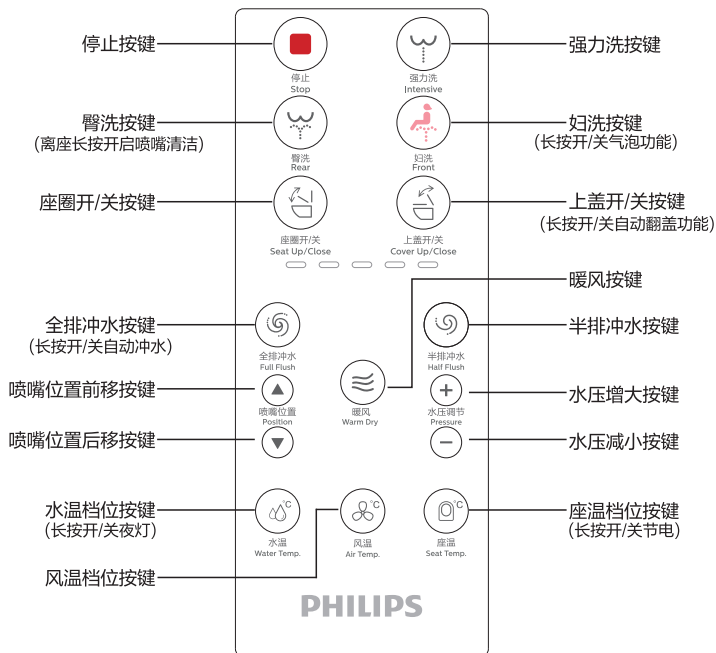

适用于AIB6314/93、AIB6414/93机型

## 遥控器概述

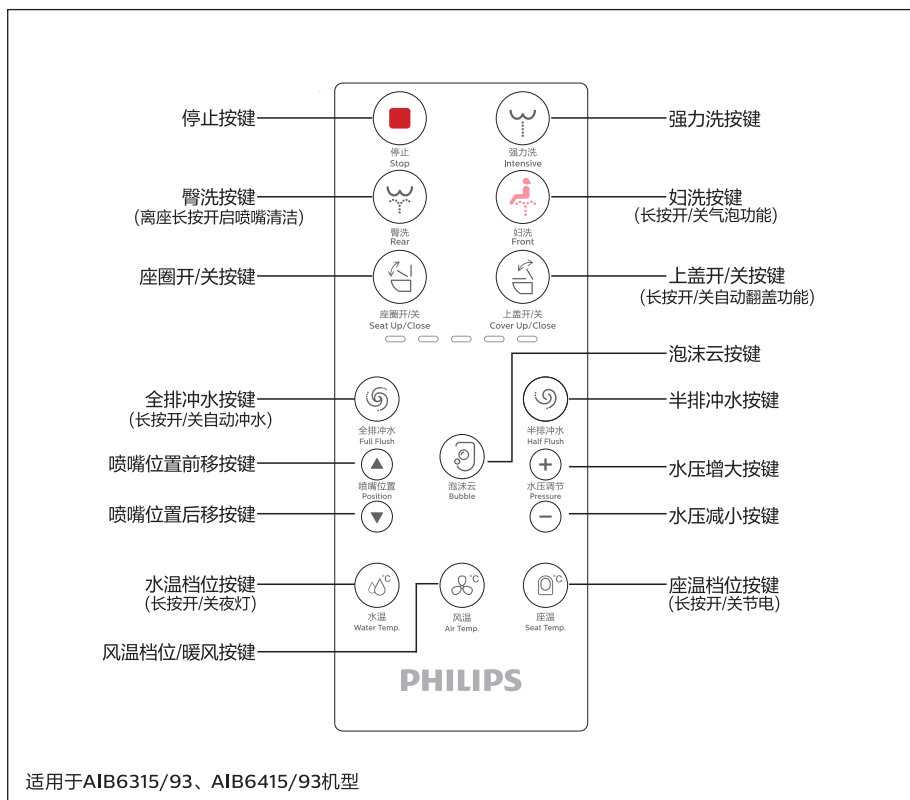

## 指示灯概述

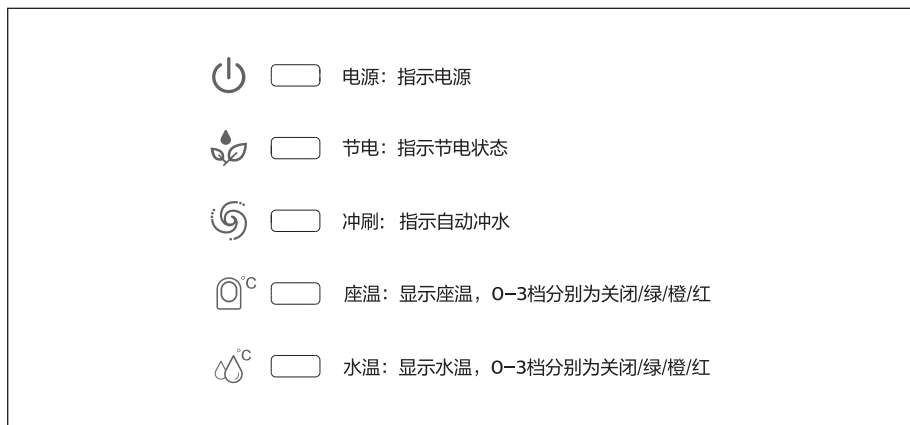

# 使用方法

## 1. 停止

按下“”键可结束“臀洗”“妇洗”“强力洗”“烘干”“喷嘴自洁”功能。

## 2. 臀洗

当座圈感应到有人触座约10秒后，按遥控器上的“”键，蜂鸣器鸣叫一声，开始臀洗功能，喷嘴会前后移动清洗，约90秒后自动结束。

运行时若再按一次“”键，喷嘴会固定在一个位置清洗。

（该功能启动后人员离开座圈，即退出该功能。）

## 3. 妇洗

当座圈感应到有人触座约10秒后，按遥控器上的“”键，蜂鸣器鸣叫一声，开始妇洗功能，喷嘴会前后移动清洗，约90秒后自动结束。

运行时若再按一次“”键，喷嘴会固定在一个位置清洗。

（该功能启动后人员离开座圈，即退出该功能。）

## 4. 强力洗

当座圈感应到有人触座约10秒后，按遥控器上的“”键，蜂鸣器鸣叫一声，开始强力洗功能，约90秒后自动结束。

（该功能启动后人员离开座圈，即退出该功能。）

## 5. 烘干

当座圈感应到有人触座，短按“”（AIB6315/93、AIB6415/93机型按“”）键，开启暖风烘干功能。

（烘干过程中，按“”键或离座或烘干时间3分钟后；停止烘干功能。）

## 6. 喷嘴位置调节

在臀洗/妇洗模式下，按“”键，喷嘴前移，单独点亮对应指示灯；按“”键，喷嘴后移，单独点亮对应指示灯，总共五档可调。



## 7. 半排冲水

离座时或落座时无操作时，按下遥控“”键发送陶瓷冲水命令。

## 8. 全排冲水

离座时或落座时无操作时，按下遥控“”键发送陶瓷冲水命令。

## 9. 一键全自动

着座状态下，按下侧面“妇洗/往复”“臀洗/往复”键，开启一键全自动功能；清洗结束后自动执行冲水功能，1s后自动执行烘干；清洗时，再次按下侧面“妇洗/往复”“臀洗/往复”键，实现移动清洗的开关；清洗过程中执行其他功能或按“停止”键将退出一键全自动功能。

## 10. 水压调节

在臀洗/妇洗模式下，每按“+”键一次，水压增加一档，单独点亮对应指示灯；每按“-”键一次，水压减少一档，单独点亮对应指示灯，总共五档可调。



## 11. 水温

按“”键，指示灯显示水温档位；再按下“”键，可循环切换水温温度档位，指示灯显示如下图所示；



## 12. 座温

按“”键，指示灯显示座温档位；再按下“”键，可循环切换座温温度档位，指示灯显示如下图所示；





## 13. 风湿

按“”键，指示灯显示风湿档位；再按下“”键，可循环切换风湿温度档位，指示灯显示如下图所示；



## 14. 喷嘴自洁

离座状态下，长按侧面“臀洗/往复”键或长按遥控“”键，喷嘴伸出，进水阀开启，自洁口出水；清洗喷杆部分，可人工清洁喷嘴。再次按下臀洗键，喷枪缩回，自洁口出水清洗喷嘴部分（落座或按“”键或2分钟后，喷嘴退回。）

## 15. 停电冲水

停电状态下，长按侧按键“全排冲水”进行陶瓷冲水。

## 16. 座圈开/关

无着座时，短按“”键可开启/关闭座圈。

## 17. 上盖开/关

长按“”键可开启/关闭自动感应功能，一声开，两声关。

无人着座时且自动翻盖功能开启时，当人靠近感应区域（0~0.6m）时，盖板自动开启；当人离开感应区域约90秒后，盖板自动关闭。

无着座时，短按【上盖开/关】键可开启/关闭上盖。

## 18.自动冲水

长按遥控“”键开启/关闭自动冲水；人体着座10秒并离座5秒后无冲水操作时自动冲水。

## 19.节电

节电模式下，开启座圈加热状态下，座圈温度维持在28℃左右。着座后恢复到原有档位(高于1档的按1档设置，0档的按0档设置)。若想解除节电模式，可长按“”键关闭。节电状态下使用产品将解除节电模式，离座后又恢复节电模式。

## 20.夜灯

长按“”键可开启/关闭LED夜灯。(夜灯关闭状态下，着座后自动开启夜灯，离座约1分钟后自动熄灭；手动开启常亮。)

## 21.泡沫云(此功能适用于AIB6315/93和AIB6415/93)

上电时，在自检过程中泡沫云模块会喷出部分泡沫，以排除管道中空气。此功能出厂时默认开启，在自检完成后，功能开启情况下，每次着座时，会触发泡沫云模块，模块流出泡沫会覆盖水面。在着座触发泡沫云功能后，若10分钟内不进行冲水，离座后再次着座将不会再次触发，泡沫云功能未开启则不启动泡沫云喷洒泡沫。

## 其它功能

### 脚感冲水

离座无操作状态下，脚感传感器感应到有物体遮挡感应区，蜂鸣器“滴”一声。

上盖关闭状态下，有脚感操作，开启上盖；上盖开启且座圈关闭状态下，有脚感操作，开启座圈，90秒内无脚感操作则自动关盖；座圈开启状态下，若5秒内有脚感操作，关闭座圈；若5秒后且90秒内有脚感操作，则执行一次冲水动作并关闭座圈；若90秒内无脚感操作，则依次执行冲水、关闭座圈、关闭上盖。

### 自动除臭

人体落座自动开启除臭，产生大量正负离子，去除细菌和异味，人体离开后，延时30秒关闭。

### 自动待机

座温设定在0档时，无落座无操作3分钟后自动待机。

注：落座后，水温如果设置在1.2,3档时小水箱会自动检测预热10秒左右，如果水温从0档调到1.2,3档也会预热10秒左右。

## 电子盖的拆卸与安装

### A 拔出电源

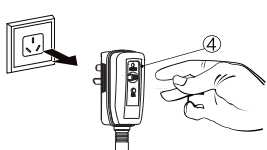

### B 关闭进水阀开关

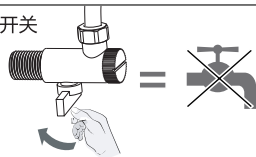

### C 电子盖拆卸

1. 打开座盖与座圈, 先按住陶瓷前端, 然后用双手握住座圈前端用力往上拉, 直至电子盖从陶瓷固定柱完全脱出;
2. 用活动扳手分别拧开3根进水管螺母, 取下电子盖。

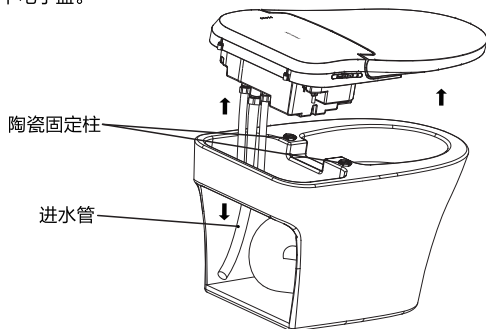

### D 电子盖安装

拔出电源, 关闭球阀开关。

1. 双手拿住电子盖, 将电子盖底部的2个安装对准相应的2个陶瓷固定柱, 然后小心用力按下直至电子盖底部与陶瓷上表面间隙在3mm以内;
2. 用活动扳手分别将3根进水管螺母拧至相应脉冲阀进水管口, 确保拧紧不漏水。

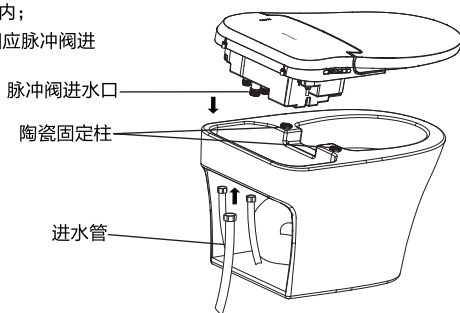



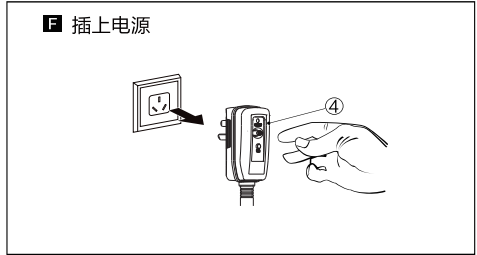
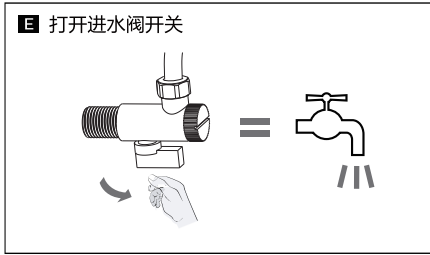

## 长时间不使用处理

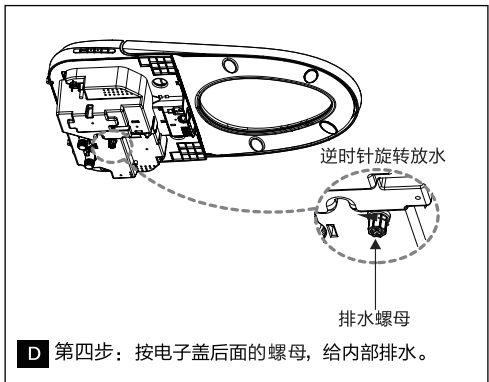
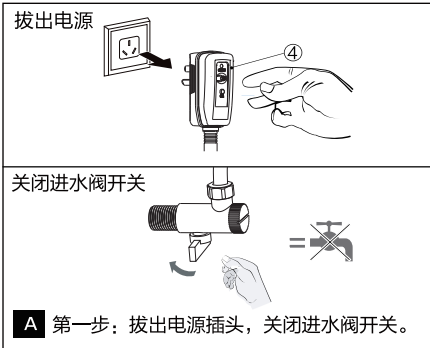

## 维护保养

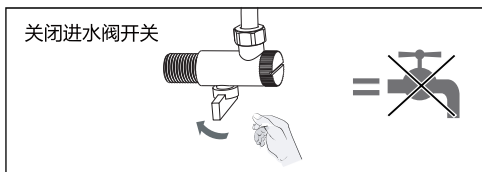
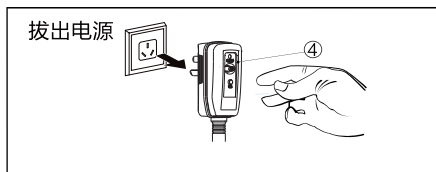

### 后盖、上盖、座圈的保养

※用软布加清水擦拭（要晾干）

注意事项：

1. 本产品为塑胶产品，请勿用干布或卫生纸等擦拭，否则可能划伤产品外观。
2. 产品内部有电子元件，请注意避免水渗入内部，否则可能导致产品功能性的故障。

### 陶瓷的清洁与保养

※请用马桶刷子或海绵刷洗

注意事项：

使用马桶清洁剂保养马桶时，应尽快（3分钟内）进行冲洗，然后将上盖与座圈打开放置即可，同时马桶上残留的清洁剂也要擦拭干净。

※清洁保养塑料部分时，请勿使用不适合的清洁剂。

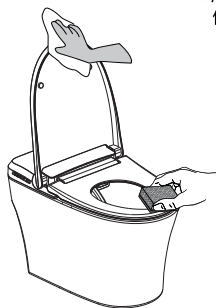

### 喷嘴清洁

离坐状态下，长按主体侧面按键“臀洗/往复”或遥控器“ ”键，喷嘴伸出后，戴上橡胶手套，用牙刷等清洁。

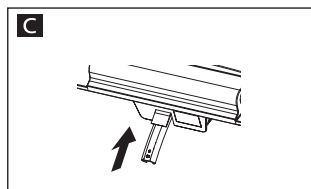
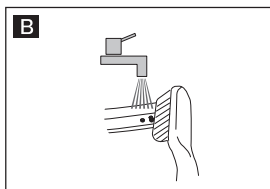
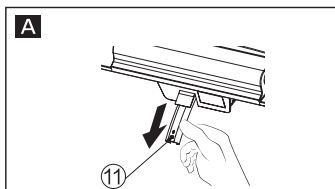

## 更换泡沫剂

**A** 从泡沫云模块上取下泡沫剂，拧开管道接头取下空瓶。

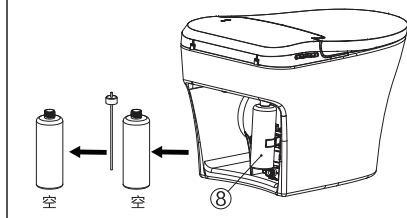

**B** 打开新的泡沫剂瓶盖，与模块的管道接头拧紧后，放置并固定在泡沫云模块发生器上。

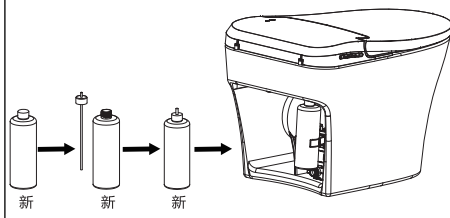

## 清洗过滤网

- 感觉清洗时水柱压力减小时，请清洗过滤网。

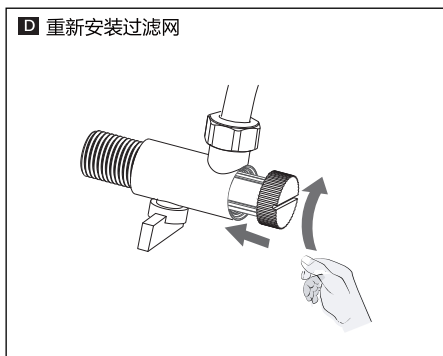
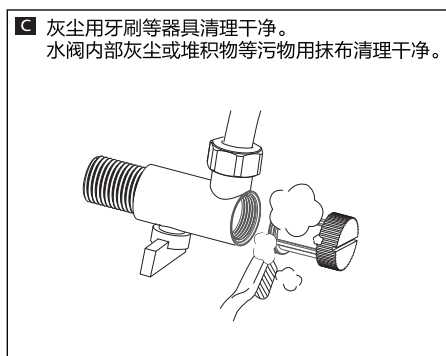
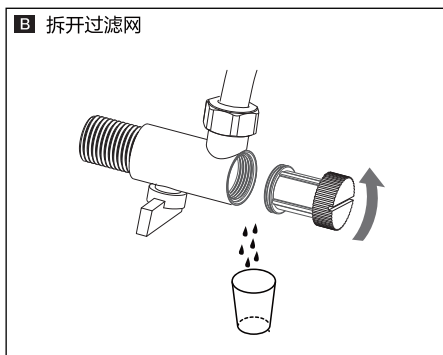
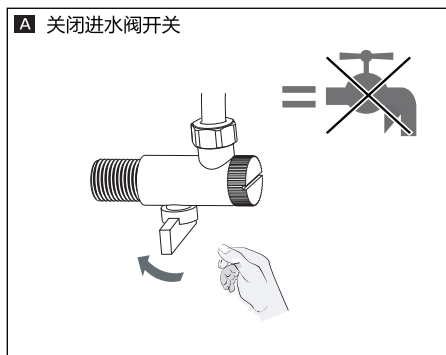

## 更换碱性电池

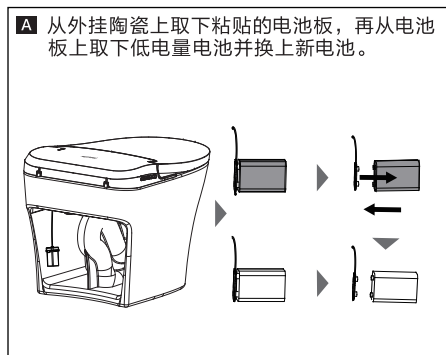

注意：当电池电量不足时请及时更换电池（建议电池长期使用超过1年需要换电池），以免影响使用。内置电池的更换需使用同型号规格的碱性电池（9V，方形电池），不可随意使用其它规格的电池，以免造成不必要的人身财产损失。

# 故障诊断

现象		原因	解决方法
遥控器	遥控器无法正常工作	电池电量是否用尽?	更换新电池。
		电池正极和负极是否设置正确?	正确设置电池正极和负极。
	遥控器按键不灵敏	电池电量低?	更换新电池。
		遥控器是否距离产品太远, 或不在感应范围内?	请在有效感应范围内使用遥控器。
妇洗/ 臀洗/	喷嘴伸出太缓慢	启动妇洗或臀洗功能时, 喷嘴会在出口处自动清洗后再伸出运作, 该操作需耗时几秒钟。	这是正常现象。
	低水压	过滤网是否堵塞? 过滤器是否堵塞?	清洗过滤网。
		供水软管连接螺母是否松动? 软管是否漏水?	紧固螺母。
		是否处于低水压设定状态?	用遥控器将水压调至合适的档位。
	低水温	水温是否设定成较低或常温档?	用遥控器将水温调至合适的档位。
	喷嘴突然停止喷水	清洗约90秒后喷嘴停止喷水, 自动缩回。	这是正常现象。
若使用者移动太快或离开座圈, 感应器在短时间内无法检测到使用者的位置。		重新坐回座圈上的感应器检测位置, 并启动妇洗或臀洗功能。	
座圈加热	使用过程中座圈温度不够高	座温是否设置成较低或常温档?	将座圈温度调至合适的档位。
	座圈温度过高	座温是否设置成较高档位?	将座圈温度调至合适的档位。
	接触座圈时, 座圈温度过低	是否将产品设定成节能省电模式? 如果是, 当坐在产品上后, 座圈温度将会自动升高。	这是正常的节能省电模式。
夜光灯功能	夜光灯关闭	夜光灯设定成“关闭”状态, 或周围环境明亮。	短按遥控器照明按钮开启夜光灯照明功能。
	夜光灯开启	夜光灯设定成“开启”状态, 或周围环境昏暗。	短按遥控器照明按钮关闭夜光灯照明功能。
冲刷功能	按压遥控器或侧面冲刷按键, 产品无法实现冲刷。	是否停水、断电?	等待供水、供电恢复。
暖风功能	暖风温度不够	暖风温度是否设置成常温档?	在暖风状态下将暖风温度调至合适。
	暖风功能无法正常工作	使用者突然离开座圈, 感应器无法探测到正确位置。	请坐回座圈上, 并启动暖风功能。
		是否人没有坐在座圈感应器位置上?	请坐回座圈上, 并启动暖风功能。
	暖风功能突然停止	是否启动任何清洗功能?	关闭所有清洗功能, 然后启动暖风功能。

	现象	原因	解决方法
喷嘴清洁模式	喷嘴自动缩回	喷嘴清洁约2分钟后喷嘴会自动缩回。	这是正常现象。
	按下喷嘴清洁按键，喷嘴不伸出	座圈上有导电介质，例如：水滴或湿纸等，感应器将导电介质识别成使用者。	把座圈上的导电介质拿走。
整机无反应	电源插头上的漏电保护开关跳开	漏电超过允许值，漏保开关跳开。	切断电源，停止使用产品，联系当地经销商或致电400 618 6222服务热线。
除臭功能	除臭功能不正常工作	使用者没有接触座圈上的感应器。	调整至接触到座圈上的感应器。
	离开座圈后，除臭功能继续工作	使用者离开座圈后，除臭功能会继续工作约30秒，确保完全消除异味。	这是正常现象。
泡沫云功能	着座后润瓷无泡沫	泡沫云自动功能关闭；泡沫剂用完。	开启泡沫云自动功能；添加泡沫剂。
自动感应功能	靠近不翻盖	自动翻盖功能被关闭；着座传感器感应有人。	开启自动翻盖功能；擦拭干净着座传感器。
脚感功能	脚踢后不开盖	传感器位置是否有水；鞋子颜色过深或者材质不合适。	擦拭干净传感器位置；按遥控或者手动翻盖。
停电冲水功能	停电冲水功能无法正常工作	电池电量低?	更换新电池（建议电池长期使用或使用超过1年需要更换电池）。
		电池正极和负极是否设置正确?	正确设置电池正极和负极。

# 环保清单

根据中华人民共和国《电器电子产品有害物质限制使用管理办法》的相关规定和要求,提供如下包括电子产品名称及有害物质的样式。  
有害物质

部件名称	铅 (Pb)	汞 (Hg)	镉 (Cd)	六价铬 (Cr (VI))	多溴联苯 (PBB)	多溴二苯 (PBDE)
电源线组件	○	○	○	○	○	○
外壳塑料件	○	○	○	○	○	○
内部塑料件	○	○	○	○	○	○
内部软管	○	○	○	○	○	○
内部五金件	○	○	○	○	○	○
内部电器件	×	○	○	○	○	○
电路板	×	○	○	○	○	○
三通组件	×	○	○	○	○	○

本表格依据 SJ/T11364 的规定编制。

○：表示该有害物质在该部件所有均质材料中的含量均在 GB/T26572 标准规定限量要求以下。

×：表示该有害物质至少在该部件某一均质材料中的含量超出 GB/T26572 标准规定的限量要求。

上述“×”标识的部品现阶段没有可替代的技术和部件，且符合国家《电器电子产品有害物质限制使用管理办法》的法规要求。

### 产品回收处理提示说明：

为保护环境，依照国家《废弃电器电子产品回收处理条例》的有关规定，用户不再需要此产品或产品寿命终止时，请用户将其送至有废弃电子产品处理资格的回收站回收处理。



# 水效等级

本坐便器水效等级依照 GB 25502-2017《坐便器水效限定值及水效等级》中 4.2.2 规定进行评价。

4.2.2 各等级坐便器的用水量应符合表 1 的规定。

表 1 坐便器水效等级指标

单位为升

坐便器水效等级	1级	2级	3级
坐便器平均用水量	≤4.0	≤5.0	≤6.4
双冲坐便器全冲用水量	≤5.0	≤6.0	≤8.0
注：每个水效等级中双冲坐便器的半冲平均用水量不大于其全冲用水量最大限定值的70%			

000000000-20.9.9

## 中国地区保修卡

产品型号 \_\_\_\_\_

购买日期 \_\_\_\_\_

### ■ 保修

- 从购买日起, 产品附带贰年保修期。在这贰年保修期限内, 如有任何因材料不良及品质所造成的瑕疵, 我们将提供免费的产品修复或更换服务。
- 我们所提供的免费产品修复或更换保修服务, 其前提为客户必须提供有效的购买证明, 例如, 发票而且请求维修服务的日期尚在保修期限之内。
- 这项保修并不包括消耗性零件(如: 滤芯等)或以玻璃制成的配件。
- 如果瑕疵是由于不正确使用、不良的保养(例如零件因水垢而卡死), 或者是由于非经授权的人员所执行的修护所致, 则本保修将无效。
- 本保修不适用于使用者未详细阅读及遵守使用说明书中的所有知识, 及忽视使用说明书中限制或警告之行为或用法。

注意: 对特定产品及材料的保修将有某些限制  
针对部分产品, 本保修将有所限制, 例如所使用的材料的类别。关于保修的限制(若有时), 可以在产品说明书中的“注意事项”标题下找到。  
这些保修限制将不会影响您的法定权益。

### ■ 服务

在正式供销的所有国家中, 产品都附带有保修期间及保修期满后的服务。对于非正常供销的国家中, 服务将由所在国家的相关组织提供。在这种情况下, 如果缺乏所需的备用零件, 服务的时效可能会有所延迟。如果您对 product 有任何疑问, 请与您所在国家/地区的客户服务中心(中国地区服务热线: 400 618 6222) 请求服务。详情请参阅本保修卡的灰色部分。

广东水护盾健康科技有限公司  
邮编: 528000 广东省  
电话: 0757-2989 2831  
网址访问: [www.philips.com/support](http://www.philips.com/support)



注册您的产品并在以下网站链接中了解详情  
[www.philips.com/welcome](http://www.philips.com/welcome)



扫码尽享会员优惠

本手册内容与实物可能存在差异,请以实物为准,如产品有任何更新,恕不另行通知。

© 2020 AquaShield

All rights reserved.

The Philips trademark and the Philips Shield Emblem are registered trademarks of Koninklijke Philips N.V. used under license. This product has been manufactured by and is sold under the responsibility of Guangdong AquaShield Health Technology Company Limited and Guangdong AquaShield Health Technology Company Limited is the warrantor in relation to this product.

水护盾是飞利浦净水器、饮水机、热水器、智能坐便器及五金卫浴全球唯一品牌官方授权运营主体  
Rev A SEP 20

