

**PHILIPS**

HC2066  
HC2067  
HC2088  
HC2089



© 2021 Koninklijke Philips N.V.

All rights reserved

保留所有权利

4222.002.9121.2 (2/2/2021)

> 75% 循环再造纸

保留备用



>75 % recycled paper  
>75 % papier recyclé

2



3



4

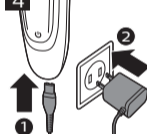

5



6

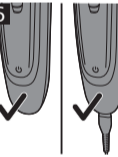

7

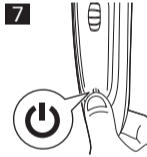

8



9



10



11



12



13

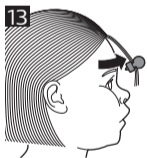

14



15



16

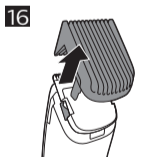

17

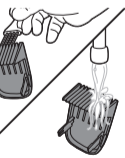

18



19



20



21



22



23

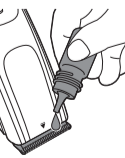

24



## 1

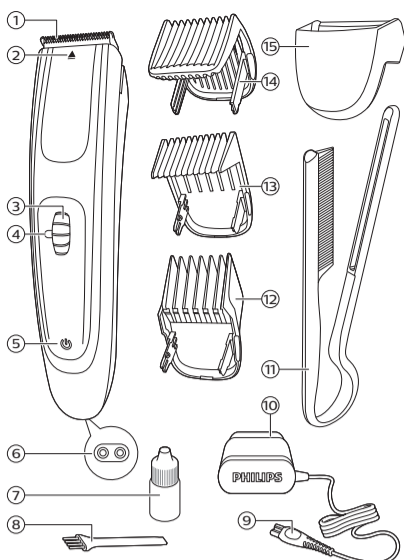

## 简体中文

### 基本说明 (图 1)

- 1 修剪部件
- 2 一键式打开图标
- 3 调节轮
- 4 长度调校指示
- 5 开/关按钮
- 6 小插头插座
- 7 油瓶
- 8 清洁刷
- 9 小插头
- 10 电源部件
- 11 刘海夹 (仅限 HC2088 和 HC2089)
- 12 定长修剪梳 (25 毫米)
- 13 打薄修剪梳 (仅限 HC2088 和 HC2089)
- 14 可调节修剪梳 (1-11 毫米)
- 15 毛发收集器

### 简介

感谢您的惠顾，很高兴您选择飞利浦！为了让您能充分享受飞利浦提供的支持，请在 [www.philips.com/welcome](http://www.philips.com/welcome) 上注册您的产品。

全新飞利浦宝宝理发器让您可以在自己家中舒适地为您的宝宝理出专业发型。安全、轻便和防水设计及超静音马达让您和孩子轻松享受理发过程。采用特制安全圆润刀头结合多个尺寸的梳齿，帮您每次都能安全地理出平滑、均匀的发型。

更多介绍及使用说明请见官网产品页面视频：[www.philips.com.cn/c-m-pe/hair-clippers/baby-clipper/](http://www.philips.com.cn/c-m-pe/hair-clippers/baby-clipper/)。

### 重要安全信息

使用本产品及其附件之前，请仔细阅读本重要信息，并妥善保管以供日后参考。随附的附件可能因产品而异。

### 危险

- 保持电源部件干燥 (图 2)。
- 警告符号注释：禁止在打开的水龙头下进行清洗 (图 2)。

### 警告

- 电源部件中包含一个变压器。请勿自行更换电源部件的插头，否则将导致严重后果。
- 本产品也可以由 8 岁或以上年龄的儿童以及肢体不健全、感觉或精神上有障碍或缺乏相关经验和知识的人士使用，但前提是有人对他们使用本产品进行监督或指导，以确保他们安全使用，并且让他们明白相关的危害。切勿让儿童玩弄本产品。不要让儿童在无人监督的情况下对本产品进行清洁和保养。
- 将手持部分与电源软线分开后，才能在水中清洗手持部分。
- 使用前，请务必检查产品。请勿使用损坏的产品，否则可能对人体造成伤害。请务必用原装型号更换损坏的部件。

### 注意

- 切勿将产品浸入水中。请勿在洗澡或淋浴时使用本产品。

- 切勿使用温度高于 60°C 的热水冲洗本产品。
- 如果使用产品给多个孩子修剪头发，请在用于其他孩子前清洁本产品。
- 切勿使用压缩气体、钢丝绒、研磨性清洁剂或腐蚀性液体（例如汽油或丙酮）来清洁产品。
- 请勿在包含电动空气清新器的墙壁插座上或其周围使用电源部件，以免电源部件受到不可修复的损坏。

#### 电池安全说明

- 仅可将本产品用于原定用途，并应遵循本用户手册中的一般说明和电池安全说明。如有滥用，可能会导致电击、烧伤、火灾和其他危害或伤害。
- 要给电池充电，请仅使用本产品随附的可拆卸电源部件 (HQ8505)。请勿使用延长线。
- 充电、使用和存放本产品的温度应介于 5 °C 至 35 °C 之间。
- 产品充满电后务必拔下电源插头。
- 切勿燃烧产品及其电池，也不要将其暴露在阳光直射或高温的环境中（例如炎热的汽车内或热炉附近）。如果过热，电池可能会爆炸。
- 如果产品异常发热、发出异味、变色或充电时间比平时长，请停止使用并停止为其充电，并联系您当地的飞利浦经销商。
- 切勿将产品及其电池放置在微波炉中或电磁炉上。
- 本产品包含不可更换的充电电池。切勿拆开本产品更换充电电池。
- 处理电池时，请确保您的双手、产品和电池都是干燥的。
- 为防止电池发热或释放有毒有害物质，切勿改装、刺穿或损坏产品和电池，切勿拆卸电池、使电池短路、过度充电或反向充电。
- 为避免电池拆卸后发生意外短路，切勿让电池端子接触金属物体（例如硬币、发夹、戒指）。切勿用铝箔包裹电池。在丢弃之前，请用胶带将电池端子粘住或将电池放在塑料袋中。
- 如果电池损坏或出现泄漏，请避免与皮肤或眼睛接触。如果不慎接触，请立即用清水冲洗并就医。

#### 电磁场 (EMF)

本 Philips 产品符合所有有关暴露于电磁场的适用标准和法规。

#### 概述

- 该产品可放心在水龙头下 (图 3) 清洗。
- 符号注释：适合用在打开的水龙头下进行清洗 (图 3)。
- 电源部件适合在 100 - 240 伏的电源电压下工作。
- 该电源部件可将 100-240 伏的电压转换为 24 伏以下的安全低电压。

#### 使用准备

注意：为获得最佳效果，请定期将一滴油液涂抹到修剪部件的修剪齿。为获得最佳效果，我们建议您定期清洁并润滑修剪部件。

#### 充电

首次使用前、长时间未用后或在充电指示灯呈琥珀色亮起指示电量不足时，请为产品至少充电 8 小时。

充满电后，产品可在不接电源的情况下工作长达 60 分钟。

注意：不要将本产品与电源插座接通超过 24 小时

- 1 关闭产品。
- 2 将充电插头插入产品，然后将电源部件插入电源插座 (图 4)。
- 几秒钟之后，充电指示灯呈白色持续亮起，表示产品正在充电 (图 5)。
- 3 充电之后（大约 8 小时），从电源插座上拔下电源部件，并从产品上拔下充电插头。

## 充电指示

### 电池电量不足

产品指示灯可反映电池电量状态。电池状态指示灯呈橙色亮起时，表示电池电量不足。

### 充电

为产品充电时，充电指示灯呈白色持续亮起，表示产品正在充电。

### 使用本产品

注意：本产品既可以在不接电源的情况下使用，也可连接电源插座(图 6)使用。

### 打开或关闭产品

- 若要打开产品，请按开/关按钮(图 7)。
- 若要关闭产品，请再次按开/关按钮。

### 拆卸或安装梳齿

- 1 若要拆卸梳齿，请按垂直方向将梳齿直接从产品上抽离(图 16)。
- 2 若要安装梳齿，请将梳齿的两个凸缘分别对准产品顶部两边的孔插入，并轻推入位(可听到‘咔嗒’的提示声表示安装到位(图 8))。

注意：请确保梳齿的凸缘正确装入产品两侧的孔中。

### 使用前的准备工作

- 为获得最佳效果，请定期将一滴油液涂抹到修剪部件的修剪齿。为获得最佳效果，我们建议您定期清洁并润滑修剪部件。
- 为了实现最大的安全性，建议始终带有梳齿使用本产品。
- 本产品仅限于修剪人类头发。请勿将其用作任何其它用途。
- 第一次修剪头发时，建议使用最大长度的梳齿开始修剪，以熟悉产品的使用方法。
- 确保头发清洁干燥。请勿对过湿的头发使用本产品。
- 确保要剪发的人的头部与您的胸部处于同一水平。这将确保能够清楚地看到整个头部并可轻松触及。

### 使用修剪梳修剪头发

本产品随附不同长度的定长梳齿。每个修剪梳的标识表示剪发后剩余的头发长度。

可调节修剪梳	1 毫米至 11 毫米，具有 11 种长度设置。使用调节轮进行调节。
--------	------------------------------------

定长修剪梳	25 毫米
-------	-------

- 1 按头发生长的方向梳理头发。
- 2 将所需的梳齿安装到本产品上。
- 3 要修剪头发，请将本产品在头发上缓缓移动。确保梳齿的扁平部分完全接触到头皮，以获得均匀的修剪效果(图 9)。

### 打薄梳齿

- 安装打薄梳齿以打薄头发。将梳齿从发根移至发梢，以打造有层次的效果。

### 头发修剪提示

- 要获得最大修剪效率，请沿头发生长的反方向移动本产品。
- 向不同的方向(向上、向下或交叉)移动本产品，因为头发不会全部朝相同的方向生长。
- 在整个头部重复修剪动作，以确保产品捕捉到所有需要修剪的头发。
- 记下您使用的梳齿，用作未来剪发过程中创造某种发型的参考。
- 定期清除梳齿上的残留头发。如果梳齿中积聚了许多头发，请将梳齿从产品上卸下，将头发吹出或甩出。

### 毛发收集器

- 您可以在修剪头发时使用头发收集器以捕获更多的头发。
- 1 若要安装头发收集器，首先将凸缘内部的凸起部位装入产品(图 10)两侧的导槽中。然后将修剪梳安装到本产品上。

- 2 修剪完成后，请先取下修剪梳，再卸下头发收集器。然后从头发收集器 (图 11) 中移除头发。

注意：如果您将头发收集器和修剪梳一起使用，请务必先安装头发收集器，然后再安装修剪梳。拆卸时，请先取下梳齿，然后再取下头发收集器。

#### 使用刘海梳

- 您可以使用刘海梳来帮助修剪刘海。
  - 1 梳理想要修剪的头发。
  - 2 分离出想要修剪的头发。夹住其他头发，避免干扰 (图 13)。
  - 3 松开刘海梳，让梳子穿过头发。确保头发在夹子中均匀分布。
  - 4 将刘海梳调整到合适的位置，夹紧夹子，将其向下滑动，直至到达所需的头发长度 (图 12)。

提示：鼻子中心是修剪刘海的绝佳位置。

- 5 稍微抬起夹子，防止其损伤面部。
- 6 打开理发器。
- 7 开始修剪夹子 (图 14) 下方的头发。
- 8 修剪到您对剩余的头发长度满意为止。

#### 清洁和保养

切勿用毛巾或纸巾擦拭修剪部件，否则可能会损坏修剪齿。

每次使用后都要清洁产品。  
仅使用随附的清洁刷清洁产品。

切勿使用钢丝绒、研磨性清洁剂或腐蚀性液体（例如酒精、汽油或丙酮）来清洁产品。

- 1 关闭产品并与电源插座断开连接。
- 2 使用干布 (图 15) 擦拭产品表面。
- 3 取下修剪梳 (图 16)，然后用清洁刷进行清洁和/或放在水龙头 (图 17) 下冲洗。
- 4 按一键式打开图标，打开修剪部件 (图 18)。
- 5 用清洁刷 (图 20) 清洁修剪部件和/或将其放在水龙头 (图 21) 下冲洗。
- 6 用清洁刷清洁产品内部和/或在水龙头 (图 22) 下冲洗。
- 7 小心地甩掉多余的水份并让所有部件干燥。
- 8 为获得最佳效果，请定期用一滴产品随附的油液润滑修剪部件的修剪齿 (图 23)。
- 9 闭合修剪部件。

注意：如果产品的修剪效果没有以前好了，或者如果其工作时间缩短了，则可能是由于修剪部件没有得到适当的润滑引起的。

#### 更换

立即更换损坏的部件。请务必使用原装飞利浦修剪部件进行更换。

- 1 按压一键式打开按钮，打开修剪部件 (图 18)。
- 2 将修剪部件底部两侧的凸出部分从孔中推出，然后从产品中拉出修剪部件。
- 3 取下用过的修剪部件。
- 4 将新修剪部件底部两侧的凸出部分插入对应的孔中，然后将修剪部件推到产品上（可听到“咔哒”一声） (图 24)。

#### 回收

- 弃置本产品时，请不要将其与一般生活垃圾放在一起，应将其交给政府指定的回收中心。这样做将有利于环保。
- 此产品包含内置充电电池；请勿将充电电池与一般生活垃圾一起弃置。请您将产品送到官方收集中心或飞利浦服务中心，请专业人士移除充电电池。
- 遵循您的国家/地区有关分类回收电子电气产品和充电电池的规定。正确弃置产品有助于避免对环境和人类健康造成不良后果。

#### 拆下充电电池

必须从产品上卸下电池，然后才能将其弃置。

卸下电池时，请确保产品与电源断开连接。

### 请安全弃置电池。

- 1 检查产品的前面和后面是否有螺丝。如果有，请将其拆下。
- 2 用螺丝刀卸下产品的前面板和/或后面板。必要时还需要拆下更多的螺丝和/或部件，直到您看见装有充电电池的印刷电路板为止。
- 3 拆下充电电池。

部件名称	产品中有害物质的名称及含量					
	有害物质					
	铅 (Pb)	汞 (Hg)	镉 (Cd)	六价铬 (Cr (VI))	多溴联苯 (PBB)	多溴二苯醚 (PBDE)
Internal metal parts 内部金属件	X	0	0	0	0	0

本表格依据SJ/T 11364的规定编制。  
O: 表示该有害物质在该部件所有均质材料中的含量均在GB/T 26572规定的限量要求以下。  
X: 表示该有害物质至少在该部件的某一均质材料中的含量超出GB/T 26572规定的限量要求。

- 该表格中所显示的“有害物质”在产品正常使用情况下不会对人身和环境产生任何伤害。
- 该表格中所显示的“有害物质”及其存在的部件向消费者和回收处理从业者提供相关物质的存在信息，有助于产品废弃时的妥善处理。

### 故障处理方法

本章归纳了使用本产品最常遇到的问题。如果您无法根据以下信息解决问题，请访问 [www.philips.com/support](http://www.philips.com/support) 查阅常见问题列表，或联系您所在国家/地区的客户服务中心。

问题	可能的原因	解决方法
产品不运转或运转不正常。	一些毛发碎屑或灰尘堆积在产品内部。这可能导致产品停止工作，或修剪效果变差。	请定期清洁本产品。切记取下附件并单独清洁。还要清洁产品内部，内部通常会堆积许多毛发。将一滴油液涂抹到理发器的修剪部件。为获得最佳效果，我们建议您定期清洁并润滑修剪部件的修剪齿。您可以使用包装中提供的油液或用缝纫机油代替。
	产品在头发上推动时没有触碰头皮。	在头发上推动产品时，请确保修剪梳的扁平部分可始终与头皮完全接触。
	您在湿发上使用本产品。	确保头发清洁干燥。请勿对过湿的头发使用本产品。
	您只向一个方向移动产品。	向不同的方向（向上、向下或交叉）移动本产品，因为头发不会全部朝相同的方向生长。
	修剪梳未正确安装到修剪部件上。	卸下修剪梳，重新安装。将修剪梳放入产品两侧的导槽中（可听到“咔哒”一声）。
	电池电量低时，修剪性能会下降。	给电池充电或将产品连接到电源插座，连接电源使用本产品。
按下开/关按钮时，产品不工作。	充电电池的电量已耗尽。	给电池充电。
	产品没有连接电源插座。	将充电插头插入产品，然后将电源部件插入电源插座。本产品还能连接电源插座使用。

当我将产品接入电源插座时，充电指示灯未呈白色亮起以指示产品正在充电。

可能是停电或插座不通电。

检查电源是否工作。如果有，在插座中插入另一产品检查插座是否通电。

## PHILIPS

产品：飞利浦宝宝理发器  
型号：HC2066, HC2067,  
HC2088, HC2089  
额定电压：220V~  
额定频率：50Hz  
额定输入功率：9W  
生产日期：请见产品本体  
产地：中国浙江宁波

IPX4



飞利浦（中国）投资有限公司  
上海市静安区灵石路718号A1幢  
全国顾客服务热线：4008 800 008

本产品根据国标 GB4706.1-2005,  
GB4706.9-2008制造

保留备用

发行日期: 2/2/2021