

PHILIPS

AVENT

SCD841
SCD843
SCD845



Ръковод. за потребителя

Съдържание

Въведение	4
Общо описание	4
Важна информация за безопасност.....	5
ВАЖНО	5
Подготовка за употреба	8
Устройство за бебето.....	8
Родителско устройство	8
Използване на бебелефона.....	9
Свързване на родителското устройство и устройството за бебето.....	9
Разполагане на бебелефона	11
Функции и настройки.....	13
Сила на звука	13
Яркост	13
Светлинни индикатори за ниво на звука	14
Режими.....	14
Нощна светлина	17
Приспивни песни	18
Отговаряне.....	20
Функции на менюто	21
Щипка за колан.....	26
Почистване и поддръжка.....	26
Съхранение.....	28
Поръчване на аксесоари	28
Рециклиране	28
Информация за опазване на околната среда.....	28
Изваждане на вградената батерия.....	29
Поддръжка.....	29
Често задавани въпроси.....	30
Стенен монтаж.....	38

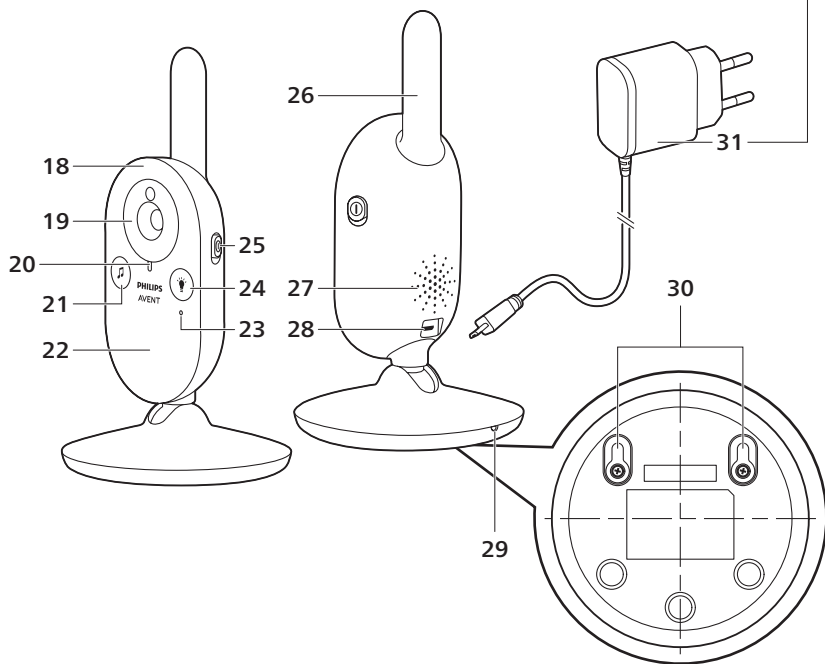
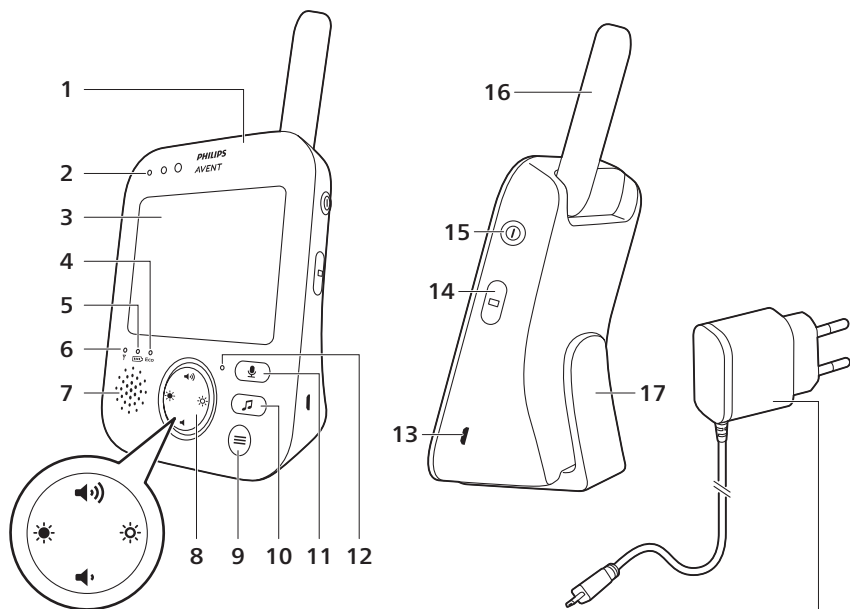

Въведение

Поздравяваме ви за покупката и добре дошли във Philips Avent! За да се възползвате максимално от поддръжката, предлагана от Philips Avent, регистрирайте своя продукт на www.philips.com/welcome.

Видео мониторът за бебе на Philips Avent ви предоставя денонощна поддръжка и ви позволява да виждате бебето си денем и нощем от всяко място в къщата. Най-новите цифрови технологии гарантират чист звук и възможно най-ясна картина на вашето бебе. Това ви дава допълнително усещане за сигурност, без да влизате в стаята на бебето и да безпокоите съня му.

Общо описание

- 1 Родителско устройство
- 2 Светлини индикатори за ниво на звука
- 3 Дисплей
- 4 Светлинен индикатор ECO (ВРЪЗКА)
- 5 Светлинен индикатор за състоянието на батериите
- 6 Светлинен индикатор за връзка
- 7 Високоговорител
- 8 Контролен бутон (навигация в менюта/сила на звука/яркост)
- 9 Бутон MENU
- 10 Бутон за приспивна песен
- 11 Бутон за отговаряне
- 12 Микрофон
- 13 Гнездо за захранващ адаптер
- 14 Бутон за режим
- 15 Бутон за вкл./изкл.
- 16 Антена
- 17 Щипка за колан
- 18 Устройство за бебето
- 19 Камера
- 20 Светлинен индикатор за включено захранване
- 21 Бутон за вкл./изкл. на приспивна песен
- 22 Нощна светлина
- 23 Микрофон
- 24 Бутон за вкл./изкл. на нощната светлина
- 25 Плъзгач за вкл./изкл.
- 26 Антена
- 27 Високоговорител
- 28 Гнездо за малък жак
- 29 Температурен сензор
- 30 Отвори за стенен монтаж
- 31 Адаптер (2x)

Важна информация за безопасност

Преди да използвате уреда, прочетете внимателно тази важна информация и я запазете за справка в бъдеще.

ВАЖНО

Този бебелефон е помощно средство. Той не може да е заместител на отговорния и правилен контрол от страна на възрастните и не трябва да се използва като такъв.

Никога не оставяйте бебето си само вкъщи. Винаги се уверявайте, че има някой, който да го наглежда и да се грижи за нуждите му.

Отказ от отговорност

Моля, имайте предвид, че използвате този бебелефон на собствен риск. Koninklijke Philips N.V. и нейните дъщерни компании не носят отговорност за функционирането на този бебелефон или използването му от ваша страна, поради което не поемат отговорност във връзка с неговата употреба.

Опасност

- Не потапяйте никаква част от бебелефона във вода или друга течност. Не поставяйте уреда на място, където вода или друга течност могат да покапят върху него или да го изпръскаат. Не използвайте бебелефона на влажни места или в близост до вода.
- Никога не поставяйте каквито и да е предмети върху бебелефона и не го покривайте. Не запушвайте вентилационните отвори. Инсталирайте в съответствие с инструкциите на производителя.



Предупреждение: Опасност от задушаване – деца са се ЗАДУШАВАЛИ с кабели. Дръжте този кабел далеч от деца (на повече от 3 фута (0,9 м)). Не махайте този етикет.

Предупреждение

- Преди да включите уреда, проверете дали напрежението, посочено върху адаптера, отговаря на това на местната електрическа мрежа.
- Не модифицирайте и не изолирайте части на адаптера и неговия кабел, тъй като това води до опасна ситуация.
- Използвайте само включения в комплекта адаптер.
- За да избегнете потенциална опасност, винаги заменяйте повредения адаптер само с оригинален такъв.
- Този уред може да се използва от деца, навършили 8 години, и от хора с намалени физически, сетивни или умствени възможности или без опит и познания, ако са под наблюдение или са инструктирани за безопасна употреба на уреда и разбират евентуалните опасности. Не позволявайте на деца да си играят с уреда. Почистването и потребителската поддръжка не бива да се извършват от деца без надзор.
- Не стъпвайте върху хранящия кабел и го пазете от прищипване, особено при съединителите, щепселната кутия и точката, в която кабелът излиза от устройството.
- Уверете се, че сте поставили бебephона така, че кабелът му да не пречи на отварянето на врати или преминаването. Ако поставите бебephона на маса или ниско шкафче, не оставяйте хранящия кабел да виси през ръба на масата или шкафчето. Уверете се, че кабелът не лежи на пода, където може да създаде опасност от спъване.
- Пазете опаковъчните материали (полиетиленови пликосе, предпазни картони и др.) далече от деца, тъй като те не са играчки.
- За да предотвратите токов удар, не отваряйте корпуса на устройството за бебето или родителското устройство.

Инструкции за безопасност за батерията

- Използвайте продукта само по предназначение. Прочетете внимателно тази информация, преди да използвате продукта и батериите, както и аксесоарите към него, и я запазете за бъдеща справка. Неправилната употреба може да доведе до опасни ситуации или сериозни наранявания. Предоставените аксесоари може да се различават за различните продукти.
- Използвайте само оригинални аксесоари и консумативи на Philips. Използвайте само сменяемия хранящ блок серия ASSA105x-050100 (x = B или E), или серия PSAC05x-050L6 (x = E или K).
- Зареждайте, използвайте и съхранявайте продукта при температури между 0°C и 40°C.
- Пазете продукта и батериите далеч от огън и не ги излагайте на директна слънчева светлина или високи температури.
- Ако продуктът стане необичайно горещ или изпуска миризма, смени цвета си или зареждането му отнема повече от обикновено, прекратете употребата и зареждането му и се свържете с Philips.

- Не поставяйте продуктите и батериите им в микровълнови фурни или върху индукционни котлони.
- Не отваряйте, модифицирайте, пробивайте, повреждайте или разглобявайте продукта или батерията, за да предотвратите прегряване на батериите или отделяне на токсични или опасни вещества. Не свързвайте на късо, прекомерно зареждайте или зареждайте батериите с неправилно ориентирани полюси.
- Ако батериите са повредени или текат, избягвайте контакт с кожата или очите. В случай на такъв контакт незабавно изплакнете обилно с вода и потърсете медицинска помощ.

Внимание

- Не поставяйте уреда близо до източници на топлина, като радиатори, вентилационни решетки за горещ въздух, печки или други уреди (включително усилватели), които излъчват топлина.
- Уверете се, че ръцете ви са сухи при работа с адаптерите, щепселите и захранващия кабел.
- Всички задължителни маркировки са разположени от долната страна на устройството за бебето, родителското устройство и захранващия адаптер.

Декларация за съответствие

С настоящото Philips Consumer Lifestyle B.V. декларира, че този продукт съответства на основните изисквания, както и на други приложими разпоредби на Директива 2014/53/ЕС. Копие от ЕО декларацията за съответствие (DoC) може да се намери онлайн на адрес www.philips.com/support.

Съвместимост с ЕМП (електромагнитни полета)

Този продукт е в съответствие с всички действащи стандарти и норми, свързани с излагането на въздействието на електромагнитни полета.

Подготовка за употреба

Устройство за бебето

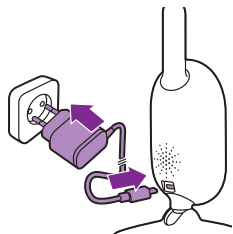

Поставете хранявания адаптер в устройството за бебето и включете адаптера в стенния контакт.

Родителско устройство

Родителското устройство работи с вградена акумулаторна литиево-йонна батерия.

Следвайте стъпките по-долу, за да заредите родителското устройство:

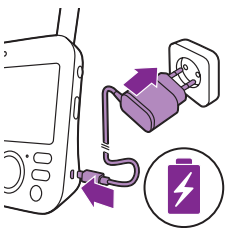

- 1 Поставете хранявания адаптер в родителското устройство и включете адаптера в стенния контакт.
 - Индикаторът за състоянието на батерията светва в оранжево, за да покаже, че уредът се зарежда.



- Когато батерията е напълно заредена, светлинният индикатор за състоянието на батерията свети постоянно в зелено.

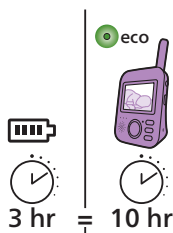

- Когато зареждате устройството за родители в продължение на 3 часа, то може да се използва безжично за около 10 часа в режим ECO.
- Ако родителското устройство е включено по време на зареждането, зареждането отнема приблизително двойно по-дълго.

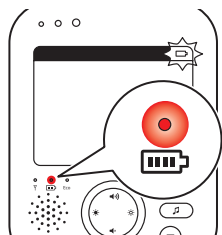

- Когато акумулаторната батерия на родителското устройство е почти празна, светлинният индикатор за състоянието на батериите светва в червено, а родителското устройство издава кратки звукови сигнали.
- Ако батерията е напълно изтощена и родителското устройство не е свързано към контакт, родителското устройство автоматично ще се изключи и ще загуби връзка с устройството за бебето.

Забележка: Вградената акумулаторна батерия не може да се вади от продукта.

Забележка: Батерията постепенно и много бавно се разрежда, дори когато родителското устройство е изключено.

Съвет: За да пестите батерия, изключвайте родителското устройство, когато не го използвате.

Забележка: Съветваме ви да държите родителското устройство включено в контакт през цялата нощ. Ако батерията на родителското устройство пада през нощта, родителското устройство издава кратки звуци и това може да ви събуди.

Използване на бебephона

Свързване на родителското устройство и устройството за бебето

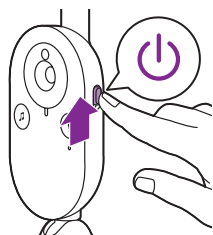

- 1 Преместете плъзгача за вкл./изкл. на устройството за бебето нагоре в позиция ON.

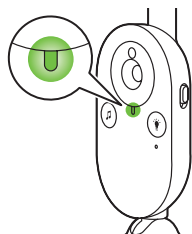

- 2 Когато устройството за бебето е включено, индикаторът за захранване на устройството за бебето светва в зелено.

Забележка: Индикаторът за включено захранване на устройството за бебето винаги свети в зелено, дори когато няма връзка с родителското устройство.

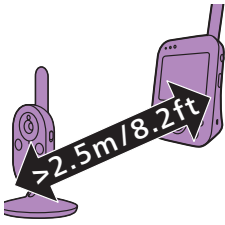

- 3 Погрижете се родителското устройство и устройството за бебето да са на разстояние поне 2,5 метра/8.2 фута едно от друго, за да избегнете акустична обратна връзка.

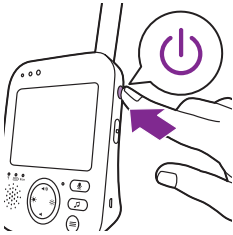

- 4 Натиснете бутона за включване/изключване на родителското устройство за 1 секунда, за да включите родителското устройство.

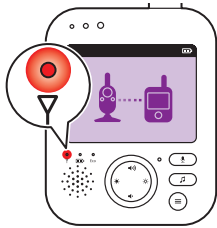

- Дисплеят се включва, изображението за свързване се появява на дисплея и индикаторът за връзка светва в червено. Родителското устройство започва да търси устройството за бебето.

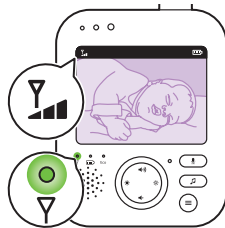

- Когато се осъществи връзка между устройството за бебето и родителското устройство, индикаторът за връзка светва в зелено на родителското устройство, а на дисплея се показват една или повече чертички.

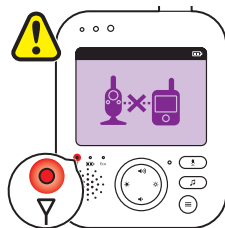

Забележка: Родителското устройство установява връзка с устройството за бебето за по-малко от 10 секунди.

- Когато устройството за бебето бъде изключено, родителското устройство ще показва изображението за „извън обхват“.
- Проверете дали устройството за бебето е включено.
- Ако не е установена връзка, индикаторът за връзка светва в червено, родителското устройство издава три кратки звукови сигнала на всеки 20 секунди, а на дисплея се показва изображението за „извън обхват“.

Разполагане на бебephона

Предупреждение: Кабелът на устройството за бебето представлява потенциална опасност от задушаване. Уверете се, че устройството за бебето и кабелът му са най-малко на 1 метър/3,5 фута от бебето. Не поставяйте бебephона в бебешкото креватче или кошара.

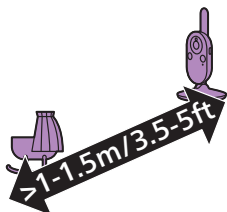

- 1 За оптимално засичане на звука се уверете, че устройството за бебето е на не повече от 1,5 метра/5 фута от бебето. Уверете се, че устройството за бебето е на най-малко 1 метър/3,5 фута от бебето поради потенциален риск от задушаване.

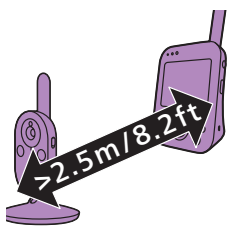

- 2 Поставете родителското устройство в рамките на работния обхват на устройството за бебето. Погрижете се то да е на разстояние от поне 2,5 метра/8.2 фута от устройството за бебето, за да избегнете акустична обратна връзка.

Забележка: Ако използвате безжичен телефон, безжично видео устройство, Wi-Fi мрежа, микровълнова фурна или Bluetooth устройство на 2,4 GHz и в родителското устройство или устройството за бебето се появят смущения, преместете родителското устройство на по-голямо разстояние, докато смущенията изчезнат.

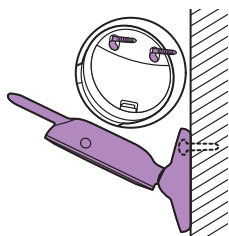

- 3 Има два начина за позициониране на устройството за бебето:
 - a Поставете устройството за бебето върху стабилна, равна и хоризонтална повърхност.

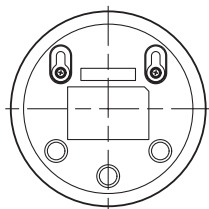

- b Монтирайте устройството за бебето на стената с винтове.

Съвет: Можете да намерите шаблона (вж. 'Стенен монтаж') за монтаж на устройството за бебе на стената в края на настоящото потребителско ръководство.

Съвет: Използвайте предоставения шаблон, за да отбележите точните местоположения на отворите за винтовете на стената.

Съвет: Поставете устройството за бебето на по-високо ниво, за да имате добър поглед към бебешкото легло или кошарка.

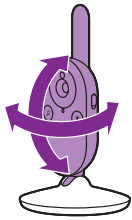

Регулирайте положението на устройството за бебето така, че да виждате бебето най-добре. Устройството на бебето може да се върти, за да се позиционира по желания начин.

Работен обхват

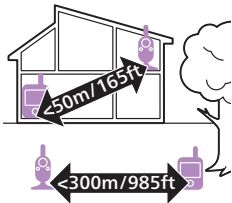

Работният обхват е до 50 метра / 165 фута на закрито и 300 метра / 985 фута на открито. Работният обхват на бебелефона е различен в зависимост от околната обстановка и фактори, които причиняват смущения. Влажни и мокри материали причиняват толкова силни смущения, че загубата на работен обхват е до 100%.

Сухи материали

Дебелина на материала

Загуба на обхват

Дърво, гипс, картон, стъкло (без метал, проводници или олово)	< 30 см (12 инча)	0-10 %
Тухла, шперплат	< 30 см (12 инча)	5-35 %
Железобетон	< 30 см (12 инча)	30-100 %
Метални мрежи или решетки	< 1 см (0,4 инча)	90-100 %
Метални или алуминиеви листове	< 1 см (0,4 инча)	100 %

Функции и настройки

Сила на звука

Можете да регулирате силата на звука от високоговорителя на родителското устройство на предпочитаното от вас ниво.

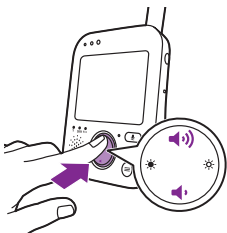

- 1 Силата на звука се регулира чрез натискане на горната или долната част на бутона за сила на звука.

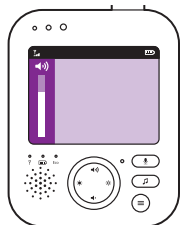

Съвет: Проверете дали силата на звука е съобразена с конкретните условия. В шумна обстановка можете да включите и предупреждението чрез вибриране.

На дисплея се появява плъзгачът за сила на звука, който показва избраната сила на звука.

Забележка: Ако силата на звука е настроена на високо ниво, родителското устройство потребява повече енергия.

Забележка: Когато лентата за сила на звука е на минимум, устройството е без звук. Родителското устройство показва икона за „без звук“ в лентата за състояние и ще получавате само предупреждения и видео от родителското устройство.

Яркост

Можете да регулирате яркостта на дисплея на родителското устройство до предпочитаното от вас ниво.

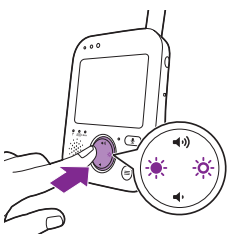

- 1 Натиснете лявата или дясната част на контролния бутон, за да регулирате яркостта на видео дисплея на родителското устройство.



На дисплея се появява плъзгачът за яркост на звука, който показва избраната яркост.

Забележка: Ако яркостта е настроена на високо ниво, родителското устройство потребява повече енергия.

Светлинни индикатори за ниво на звука

Родителското устройство непрестанно следи нивото на звука в стаята на бебето, а индикаторите за ниво на звука на родителското устройство ви показват дали в бебешката стая се долавя звук.



Когато не е доловен никакъв звук, светлинните за нивото на звука са изключени.



Когато устройството за бебето улови звук, един или повече индикатори за нивото на звука на родителското устройство светват в зелено. Броят светещи индикатори зависи от силата на звука, доловен от устройството за бебето. Колкото по-силно плаче бебето, толкова повече светлинни индикатори за ниво на звука светват в зелено.

Режими

Този бебешки монитор има четири различни режима, които ви позволяват да изберете как искате да се грижите за своето бебе: VIDEO, AUDIO, VOX и ECO.

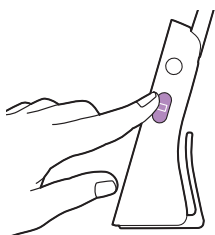

Когато бебешкият монитор е включен, можете да превключвате между тези 4 различни режима, като натискате бутона за режим отстрани на родителското устройство.

Дисплеят показва избрания режим. Избраният режим се посочва и в лентата за състояние. Когато включвате устройството, ще бъде активен последно избраният режим.

Режим VIDEO

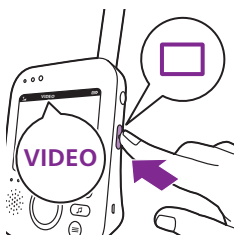

Натиснете бутона за режим отстрани на родителското устройство, за да изберете режим VIDEO.



Когато е активиран режим VIDEO, екранът е винаги включен, за да можете да виждате своето бебе. Всички звуци се предават директно до родителското устройство.

Забележка: Задайте нивото на чувствителност на „много високо“, за да имате непрекъснат звук на родителското устройство. Моля, вижте глава „Ниво на чувствителност“ за повече информация.



Ако бебето плаче, светлинните индикатори за ниво на звука светват в зелено. Когато не е доловен никакъв звук, светлините за нивото на звука са изгасени.

Режим AUDIO



- 1 Натиснете бутона за режим от страни на родителското устройство, за да преминете в режим AUDIO.

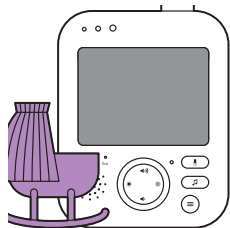

Когато е активиран режим AUDIO, дисплеят на родителското устройство изгасва. След 3 секунди дисплеят ще се изключи напълно и лентата за състояние ще изчезне.

Забележка: Лентата за състояние не се вижда, когато дисплеят е изключен.

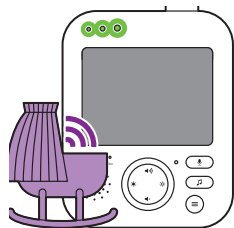

Забележка: Светлинният индикатор за връзка показва, че родителското устройство все още е включено и свързано с устройството за бебето.

Забележка: Когато нивото на чувствителност не е настроено на „много високо“, ниските звуци ще бъдат заглушавани.

Забележка: Задайте нивото на чувствителност на „много високо“, за да имате непрекъснат звук на родителското устройство. Моля, вижте глава „Ниво на чувствителност“ за повече информация.

Всички звуци се предават постоянно до родителското устройство. Ако бебето плаче, дисплеят на родителското устройство остава изключен, но светлинните индикатори за ниво на звука светват в зелено, а звуците, засечени от устройството за бебето се предават до родителското устройство. Когато не е доловен никакъв звук, светлинните за нивото на звука са изгасени.

Режим VOX



- 1 Натиснете бутона за режим отсрани на родителското устройство, за да преминете в режим VOX.

Забележка: Когато дисплеят е включен, избраният режим се показва в лентата за състояние. Лентата за състояние не се вижда, когато дисплеят е изключен.

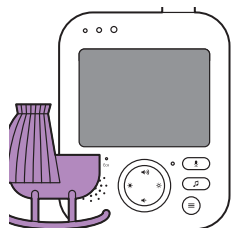

Когато е активиран режим VOX, дисплеят и звукът на родителското устройство са изключени, ако в продължение на 20 секунди не бъде засечен звук.

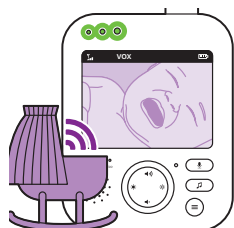

Когато устройството за бебе засече звук, дисплеят и звукът на родителското устройство се включват незабавно. Звуците се предават на родителското устройство и светлинните индикатори за сила на звука светват в зелено. Докато не бъде доловен никакъв звук, светлинните за нивото на звука са изгасени.

Забележка: Минималното ниво на звука за активиране на звука и дисплея се определя от настройката за чувствителност.

Режим ECO



- 1 Натиснете бутона за режим отсрани на родителското устройство, за да преминете в режим ECO.

Забележка: Когато дисплеят е включен, избраният режим се вижда в лентата за състояние. Лентата за състояние не се вижда, когато дисплеят е изключен.



Когато режим ECO е активиран, дисплеят и звукът на родителското устройство са изключени, ако в продължение на 20 секунди не бъде засечен звук. Индикаторът за ECO свети в зелено, за да посочва, че е активиран режим ECO. По време на режим ECO дисплеят и предаването на звук са изключени.



Когато устройството за бебе засече звук, дисплеят и звукът на родителското устройство се включват незабавно. Звучите се предават на родителското устройство и светлинните индикатори за сила на звука светват в зелено. Докато не бъде доловен никакъв звук, светлинните за нивото на звука са изгасени.

Забележка: Минималното ниво на звука за активиране на звука и дисплея се определя от настройката за чувствителност.

Нощна светлина

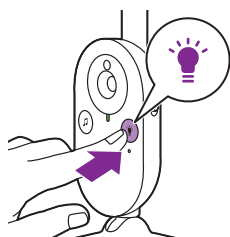

- 1 Натиснете бутона за вкл./изкл. на нощната светлина на устройството за бебето, за да включите функцията за нощна светлина.

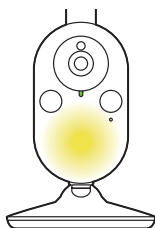

Нощната светлина на устройството за бебето се включва.

Забележка: Не е възможно контролиране на нощната светлина от родителското устройство. Можете да включвате и изключвате нощната светлина само от устройството за бебето.

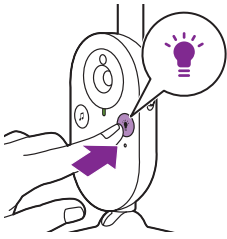

- 2 Натиснете бутона за вкл./изкл. на нощната светлина отново, за да изключите нощната светлина.

Приспивни песни

Можете да активирате функцията за приспивни песни и от родителското устройство, и от устройството за бебето.

За да активирате функцията за приспивни песни от родителското устройство, следвайте инструкциите по-долу.:

Избор на приспивна песен

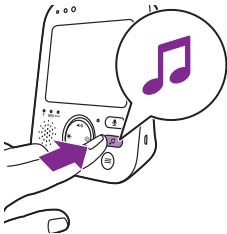

- 1 Натиснете бутона за приспивна песен на родителското устройство, за да отворите менюто за приспивни песни.

Забележка: Натискането на бутона за приспивна песен, докато менюто за приспивни песни вече е отворено, ще затвори менюто.

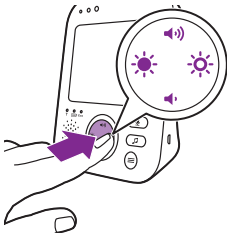

- 2 Натиснете дясната част на контролния бутон, за да влезете в списъка с приспивни песни.



- 3 Натискайте горната или долната част на контролния бутон, за да превъртате списъка с приспивни песни.



- 4 Натиснете дясната част на контролния бутон, за да пуснете конкретна приспивна песен.

Ако искате да паузирате приспивната песен, натиснете дясната част на контролния бутон отново.

- 5 Лентата за състояние на родителското устройство показва броя приспивни песни, които се възпроизвеждат и повтарят.



Приспивната песен започва да се възпроизвежда на устройството за бебето и се повтаря непрекъснато приблизително 15 минути.

Съвет: За да повтаряте всички налични песни, изберете последната опция в списъка.

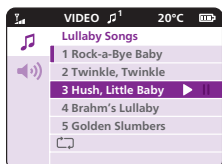

- 6 За да изберете друга приспивна песен, превъртайте нагоре или надолу с контролния бутон, за да изберете друга песен от списъка. Натиснете дясната част на контролния бутон, за да пуснете избраната песен.

- 7 За да спрете приспивната песен, натиснете бутона за приспивна песен на родителското устройство и паузирайте приспивната песен, която свири, като натиснете дясната част на контролния бутон още веднъж.

Сила на звука на приспивна песен

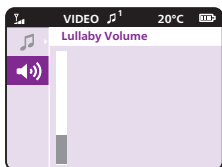

- 1 Натиснете бутона за приспивна песен, след което натиснете долната част на контролния бутон, за да изберете опциите за сила на звука в менюто за приспивни песни. Натиснете дясната част на контролния бутон, за да получите достъп до силата на звука на приспивните песни.

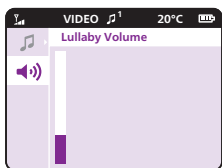

- 2 Силата на звука се регулира чрез натискане на горната или долната част на бутона за сила на звука.

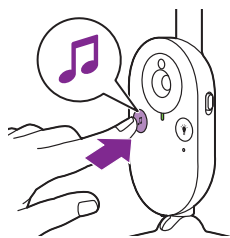

За да активирате функцията за приспивна песен от устройството за бебето, натиснете бутона за включване/изключване на приспивна песен на устройството за бебето.



Последната избрана от родителското устройство приспивна песен започва да свири на устройството за бебето и се повтаря непрекъснато приблизително 15 минути.

За да спрете приспивната песен на устройството за бебето, натиснете бутона за включване/изключване на приспивна песен на устройството за бебето.

Отговаряне

Можете да използвате бутона за отговор на родителското устройство, за да говорите на бебето си.



- 1 Натиснете и задръжте бутона за отговор на родителското устройство.
- 2 Говорете ясно в микрофона отпред на родителското устройство от разстояние 15–30 см/0,5–1 фута.

Докато бутонът за отговор е натиснат, има отворена звукова връзка с устройството за бебето. Дисплеят на родителското устройство показва иконата за отговор, която посочва активната връзка.

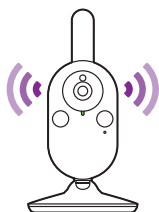

- 3 Отпуснете бутона за отговор, когато приключите с говоренето.

Забележка: Докато бутонът за отговор е натиснат, родителското устройство не може да обработва звуци, идващи от устройството за бебето.

Функции на менюто

Всички описани в следните раздели функции могат да се използват през менюто на родителското устройство.

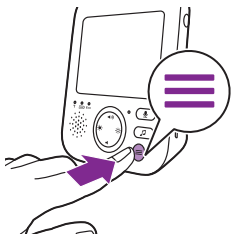

- 1 Натиснете бутона за менюто, за да влезете в менюто.

Забележка: Когато натиснете бутона за меню отново, ще излезете от менюто.

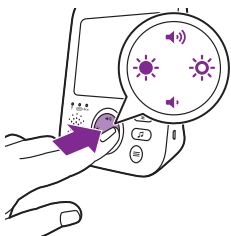

- 2 Използвайте контролния бутон, за да се придвижвате в менюто. Избраният елемент от менюто се осветява в лилаво.

Забележка: Ако вече сте в някое от подменютата и искате да превключвате между функциите на менюто, натиснете лявата част на контролния бутон, за да се върнете в основното меню.

- 3 Натискайте горната или долната част на контролния бутон, за да превъртате различните елементи на менюто.

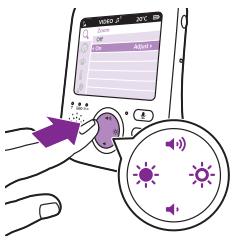

Когато навигирате през функциите на менюто и не искате да запазвате промени, натиснете бутона за меню. Така ще напуснете менюто, без да променяте никакви настройки.

Забележка: Ако сте в менюто, но не натиснете бутон за повече от 5 секунди, менюто ще излезе, без да запазва променените настройки.

Мащабиране

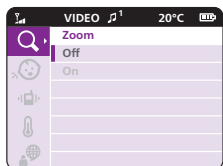

- 1 Натиснете дясната част на контролния бутон, за да влезете в менюто за мащабиране.

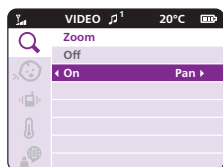

- 2 Натиснете долната част на контролния бутон, за да включите функцията за мащабиране.



- 3 За регулиране на видео образа натискайте дясната част на контролния бутон. Сега можете да използвате горната/долната/дясната/лявата част на контролния бутон, за да изберете какво изображение да се показва на родителското устройство.
- 4 Натиснете бутона за меню, за да запаметите новата настройка. Образът се запаметява автоматично след 5 секунди.
- 5 Отидете в менюто за мащабиране и изключете функцията за мащабиране, ако искате да намалите изображението на родителското устройство.

Чувствителност

Нивото на чувствителността на устройството за бебето определя какво ще чувате през родителското устройство. Когато се зададе високо ниво, ще чувате много звуци, включително тихи фонове шумове. Когато се зададе ниско ниво на чувствителност, ще чувате само по-силните звуци.

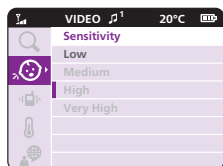

- 1 Натиснете дясната част на контролния бутон, за да получите достъп до нивата на чувствителност.

Забележка: Когато натиснете лявата част на контролния бутон, ще излезете от менюто.

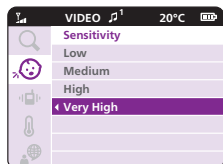

- 2 Натиснете горната или долната част на контролния бутон, за да изберете желаното ниво на чувствителност.



Ако бебето ви издава само тихи звуци, чувствителността на устройството за бебе трябва да се зададе на високо ниво на родителското устройство.



Колкото по-силни звуци издава бебето ви, толкова по-ниско ниво на чувствителността можете да зададете на родителското устройство.

Забележка: В режими AUDIO и VIDEO ще имате постоянен звук, когато нивото на чувствителност е на „много високо“. В друг случай по-тихите звуци ще бъдат заглушавани.

Съвет: Нивото на чувствителността може да се регулира, за да чувате винаги бебето си, без разсейване от други звуци. Когато има много фонов шум, настройте чувствителността по-ниско, за да не чувате тези звуци през родителското устройство.

- 3 Натиснете лявата или дясната част на контролния бутон, за да запазите новата настройка и да се върнете в основното меню.

Вибриране

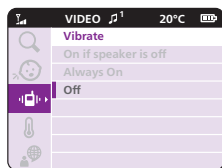

- 1 Натиснете дясната част на контролния бутон, за да получите достъп до опциите за вибриране.

- 2 Има три опции за вибриране:

- а „Включено, ако аудиото е заглушено“: Когато силата на звука е на минимум (без звук), родителското устройство ще вибрира, когато засече звук от устройството за бебе над зададеното ниво на чувствителност.
- б „Винаги включено“: Родителското устройство ще вибрира винаги, когато засече звук от устройството за бебе над зададеното ниво на чувствителност.
- в „Изключено“: Родителското устройство никога няма да вибрира.

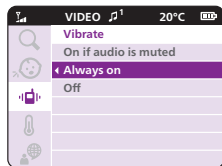

Когато вибрирането е включено, родителското устройство ще вибрира, когато бебето плаче или издава звуци, в зависимост от избраното от вас ниво на чувствителност. Родителското устройство също така вибрира, когато предупреждението за температура е включено и бъде достигната максимална или минимална температура, или когато родителското устройство изгуби връзка с устройството за бебе.



- 3 Натиснете лявата или дясната част на контролния бутон, за да запазите новата настройка и да се върнете в основното меню.

Температура

Сензорът за температура ви позволява да следите температурата в стаята на бебето.

Забележка: Текущата температура в стаята на бебето се показва в лентата за състояние на родителското устройство.

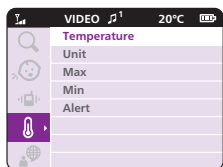

- 1 Натиснете дясната част на контролния бутон, за да получите достъп до опциите за температура.

Съвет: Можете да промените мерните единици за температура от Целзий (C) на Фаренхайт (F), като изберете опцията за мерни единици.

Уверете се, че температурният датчик не е поставен твърде близо до източник, който може да повлияе на точността му, напр. отоплителен уред, изход за климатик, вентилатор или прозорец.

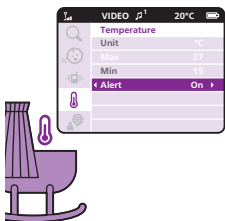

- 2 В менюто за температурата можете да зададете или изключите предупреждение за температура.

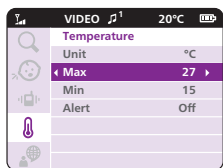

- 3 Можете да изберете опцията за предупреждение, за да включите предупреждението. За да промените максималната и минималната температура за предупреждението за температура, изберете желаните температури за „max“ и „min“ в менюто за температура.

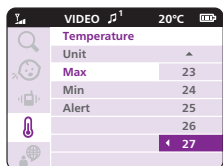

- 4 Натиснете лявата или дясната част на контролния бутон, за да запазите новата настройка и да се върнете в основното меню.



- 5 Родителското устройство показва това предупреждение, когато избраните температури бъдат измерени или превишени.

Език

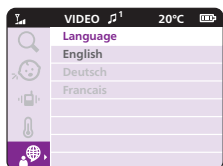

- 1 Натиснете дясната част на контролния бутон, за да получите достъп до списъка с езици.
- 2 Натиснете горната или долната част на контролния бутон, за да изберете желанния език.

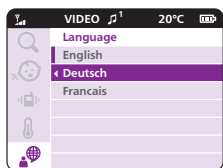

- 3 Натиснете лявата или дясната част на контролния бутон, за да запазите новата настройка и да се върнете в основното меню.

Щипка за колан

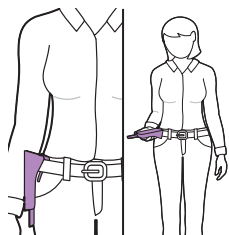

Можете да вземете родителското устройство със себе си в къщата и извън нея, като го закачите на колана си или ластика на панталона с щипката за колан. Това ви позволява да наблюдавате бебето, докато сте в движение.

Забележка: Сега дисплеят се обръща наобратно, за да можете да виждате бебето на екрана, като просто повдигнете родителското устройство.

Почистване и поддръжка

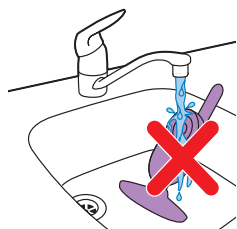

Предупреждение: Не потапяйте родителското устройство, устройството за бебето и хранящите адаптери във вода и не ги почиствайте с течаща вода.



Предупреждение: Не използвайте спрейове за почистване и течни почистващи препарати.

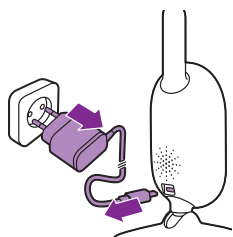

1 Изключете устройството за бебето, откачете хранящия адаптер от устройството за бебето и откачете хранящия адаптер от стенния контакт.

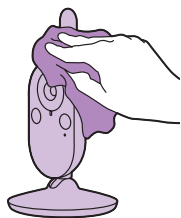

2 Почиствайте устройството за бебето със суха кърпа.

Забележка: Отпечатъците от пръсти или прахта по обектива на устройството за бебето може да се отразят на работата на камерата. Избягвайте да докосвате обектива с пръсти.

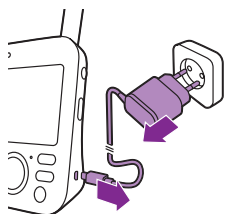

3 Изключете родителското устройство, откачете захранващия адаптер от родителското устройство и откачете захранващия адаптер от стенния контакт.

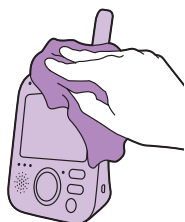

4 Почиствайте родителското устройство със суха кърпа.

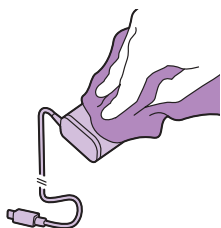

5 Почиствайте адаптерите със суха кърпа.

Съхранение

Когато няма да използвате бебephона за дълго време, приберете родителското устройство, устройството за бебето и адаптерите на прохладно и сухо място.

Поръчване на аксесоари

За да закупите аксесоари или резервни части, посетете www.philips.com/parts-and-accessories или се обърнете към вашия търговец на Philips. Можете също така да се свържете с центъра за обслужване на потребители на Philips във вашата държава (за данни за контакт вижте листовката за международната гаранция).

Рециклиране



Този символ означава, че електрически продукти и батерии не може да се изхвърлят заедно с обикновените битови отпадъци.

Следвайте правилата на вашата държава за разделно събиране на електрически продукти и батерии.

Информация за опазване на околната среда

Премахнахме всички ненужни опаковъчни материали. Опитаме се да направим опаковката лесна за разделяне на два вида материали: картон (кутия и полиетилен (торбички, предпазен лист от пяна).

Този продукт е изработен от материали, които позволяват рециклиране и повторно използване, ако бъдат разглобени от специализирана фирма. Спазвайте местните разпоредби относно изхвърлянето на материали от опаковката, изтощени батерии и старо оборудване.

Изваждане на вградената батерия

Вградената акумулаторна батерия трябва да бъде извадена само от квалифициран специалист, когато уредът се изхвърля. Преди да извадите батерията, се уверете, че уредът е изключен от контакта и батерията е изтощена напълно.

Забележка: Вземете всички необходими мерки за безопасност, когато боравите с инструменти за отваряне на уреда и когато изхвърляте акумулаторната батерия.

Забележка: Когато боравите с батериите, се погрижете ръцете ви, продукта и батериите да бъдат сухи.

Забележка: За да избегнете нежелано късо съединение на батериите след тяхното изваждане, не позволявайте клемите на батериите да влязат в контакт с метални предмети (напр. монети, фиби за коса, пръстени). Не увивайте батериите в алуминиево фолио. Залепете клемите на батериите или поставете батериите в найлонова торбичка, преди да ги изхвърлите.

Процедура:

- 1 Отстранете 2-те гумени крачета отдолу на родителското устройство.
- 2 Отстранете 2-та винта, които вече се виждат отдолу на родителското устройство.
- 3 Поставете антената в изправена позиция и свалете винта от гърба на корпуса, който вече се вижда.
- 4 Отстранете задния корпус от предния корпус, като вкарате отвертка между тях. За по-новите версии, произведени след август 2020 г.*, под етикета с категоризация има още 2 винта. Откъснете етикета с категоризация, свалете винтовете, освободете клипса за колан и отворете вратичката на отделението за батерии.
- 5 Откачете кабела на конектора на батерията (черно-бяло-червен кабел).
- 6 Извадете 4-те винта от държача за батерията. Няма винтове за нови версии, произведени след август 2020 г.
- 7 Извадете батерията.

* Кодът за датата на производство ДДММГГ се намира под клипса за колан над 2-те гумени крачета.

Ако във вашата държава няма система за разделно събиране/ рециклиране на електронни продукти, можете да се погрижите за опазването на околната среда, като извадите и рециклирате батерията, преди да изхвърлите продукта.

Уверете се, че продуктът е изключен от каляфа за зареждане, преди да премахнете батерията.

Поддръжка

За цялата информация за поддръжка посетете www.philips.com/support.

Често задавани въпроси

В тази глава са обобщени най-честите проблеми, които може да срещнете при използване на уреда. Ако не можете да разрешите проблема с помощта на информацията по-долу, вижте списъка с често задавани въпроси на адрес www.philips.com/support или се свържете с Центъра за обслужване на потребители във вашата държава.

КАК СЕ ИЗПОЛЗВАТ / СВЪРЗВАНЕ НА УСТРОЙСТВОТА

Въпрос	Отговор
Защо светлинният индикатор за захранване на устройството за бебето не светва, когато включи устройството?	Може би устройството за бебето не е свързано към електрическата мрежа. Включете устройството за бебето в електрическата мрежа. След това плъзнете превключвателя на устройството за бебето нагоре в позиция ON, за да установи връзка с родителското устройство.
Защо родителското устройство не се зарежда, когато го включи в контакта?	Може би адаптерът не е включен правилно в контакта. Уверете се, че адаптерът е включен правилно в стенния контакт. Родителското устройство може вече да е напълно заредено. Светлинният индикатор за състоянието на батериите ще свети в зелено, когато батерията е напълно заредена и устройството е свързано с електрическата мрежа.
Защо устройството за бебето не се зарежда, когато го включи в контакта?	Устройството за бебето няма функция за зареждане. Устройството за бебето работи само когато е свързано с електрическата мрежа.
Защо не мога да установя връзка? Защо връзката от време на време се губи? Защо звукът прекъсва?	Устройството за бебето и родителското устройство вероятно са близо до външните лимити на работния си диапазон или има смущения от други безжични устройства на 2,4 GHz. Опитайте да преместите другите, да намалите разстоянието между устройствата или да изключите други безжични устройства на 2,4 GHz (лаптопи, мобилни телефони, микровълнови фурни и др.). Може да минат до 10 секунди, преди връзката между устройствата да се установи отново. Ако сигналът бъде изгубен, родителското устройство ще издава звуков сигнал (по 3 бързи сигнала на всеки 20 секунди). Устройството за бебето и родителското устройство може да са твърде близо едно до друго, дръжте ги най-малко на 1,5 метра/5 фута разстояние едно от друго, за да предотвратите смущения.

КАК СЕ ИЗПОЛЗВАТ / СВЪРЗВАНЕ НА УСТРОЙСТВОТА

Какво става при спиране на електрозахранването?

Тъй като родителското устройство работи на акумулаторна батерия, то може да продължи да работи, ако батерията има достатъчно заряд. Устройството за бебето обаче спира да работи, защото няма акумулаторна батерия и работи само със захранване от електрическата мрежа. Родителското устройство ще издаде звуков сигнал, за да покаже, че връзката с устройството за бебето е изгубена.

При прекъсване на електрозахранването можете временно да свържете устройството за бебето към външна батерия. Когато електрозахранването бъде възстановено, връзката между родителското устройство и устройството за бебето ще се установи автоматично.

Защо времето за зареждане на родителското устройство може да превишава 3 часа?

Родителското устройство може да е останало включено по време на зареждането. Изключвайте родителското устройство по време на зареждане, за да намалите времето за зареждане. Когато дисплеят на родителското устройство е постоянно включен, зареждането на родителското устройство отнема повече време.

Може би температурата е превишила толеранса за зареждане, който потенциално може да изключи зарядната верига като предпазен механизъм за защита. За да възобновите зареждането, отдалечете зарядната станция от всякакви източници на топлина, като радиатори, вентилационни решетки за горещ въздух, готварска печка или други уреди (включително усилватели), които излъчват топлина.

Защо устройството за бебето и захранващият кабел трябва да се държат на разстояние поне 1 метър/3,5 фута от бебето?

За да се избегне задушаване с кабела и за оптимално засичане на звука винаги поставяйте устройството за бебето на поне 1 метър/3,5 фута от бебето.

КАК СЕ ИЗПОЛЗВАТ / СВЪРЗВАНЕ НА УСТРОЙСТВОТА

Каква е разликата между различните потребителски режими на родителското устройство: Video, Audio, VOX и ECO?

Вижте списъка отдолу за пояснение на режимите, налични на вашия бебелефон.

* Режим Video: екранът и звукът на родителското устройство винаги са включени.

* Режим Audio: ще бъде активирано само аудио. Дисплеят на родителското устройство изгасва, когато е активиран режим AUDIO. Светлинният индикатор за връзка показва, че родителското устройство все още е включено и свързано с устройството за бебето. Светлинните индикатори за нивото на звука над екрана ще светнат в зелено, когато бъде чул звук от устройството за бебето. Всичкото нормално общуване с устройството за бебето е възможно чрез бутоните за отговор, приспивна песен, меню и чувствителност.

* Режим VOX: Дисплеят и звукът на родителското устройство се изключват, ако в продължение на 20 секунди не бъде засечен звук (или ако няма достатъчно звуци над настроената чувствителност). И дисплеят, и звукът ще се активират незабавно, когато бебето проплаче и звукът премине границата за чувствителност. Когато звукът падне под звуковия праг, видеото ще остане активно още 20 секунди. Когато бъде натиснат някой от контролните бутони (яркост или сила на звука), устройството ще показва видео около 5 секунди. Ще има достъп и до менюто за приспивни песни.

* Режим ECO: Дисплеят и звукът на родителското устройство се изключват, ако в продължение на 20 секунди не бъде засечен звук. Режим ECO намалява потреблението на енергия в тихи периоди, като същевременно поддържа връзката ви с бебето. В режим ECO LED лампичката за ECO е зелена, а устройството работи в различен режим на връзка. В режим ECO родителското устройство използва механизъм с пингане на 2 секунди, за да проверява връзката с устройството за бебето, вместо постоянна радиочестотна връзка. Така устройството за бебето също ще консумира по-малко енергия в режим ECO.

Откъде мога да включа нощната светлина?

Натиснете бутона за вкл./изкл. на нощната светлина на устройството за бебето, за да включите функцията за нощна светлина. Не е възможно контролиране на нощната светлина от родителското устройство. Нощната светлина не се изключва автоматично, натиснете бутона за вкл./изкл. на нощната светлина на устройството за бебето отново, за да я изключите.

Как мога да рестартирам родителското устройство?

Можете да рестартирате родителското устройство, като натиснете едновременно „бутона за включване/изключване“ и кръглият „бутон за навигация надолу“ отпред на родителското устройство и ги задържите около 1 секунда. Родителското устройство ще се изключи. За да включите родителското устройство отново, натиснете бутона за включване/изключване. Конкретната потребителска информация, съхранена в паметта на родителското устройство, като например потребителски режим, настройки на яркост, сила на звука, избор на приспивна песен, избор на мащабиране и настройки на вибриране, няма да бъде изгубена.

ИНДИКАЦИИ НА РОДИТЕЛСКОТО УСТРОЙСТВО

Въпрос	Отговор
Светодиодът за батерия на родителското устройство светва в червено. Какво да направя?	<p>Зарядът на батерията е нисък. Ако не включите родителското устройство към електрическата мрежа, когато индикаторът за състоянието на батериите свети в червено и то започна да издава звуков сигнал, устройството ще спре да работи след около 60 минути.</p> <p>Превключете на по-слаба яркост и/или сила на звука, за да спестите заряд на батерията, и свържете родителското устройство към контакт със захранващия адаптер. (вижте глава „Подготовка за употреба“).</p>
Защо родителското устройство издава кратки звукови сигнали?	<p>Вашият бебелефон издава звукови сигнали по определен начин, за да ви покаже какъв е проблемът.</p> <p>1 звуков сигнал: родителското устройство се изключва.</p> <p>1 звуков сигнал на всеки 20 секунди през първите 3 минути и след това на всяка минута: батерията на родителското устройство пада.</p> <p>2 бързи звукови сигнала на всеки 20 секунди: температурата в бебешката стая е извън диапазона, зададен от потребителя; на екрана на родителското устройство се показва икона за температура.</p> <p>3 бързи звукови сигнала на всеки 20 секунди: връзката между родителското устройство и устройството за бебето е изгубена, иконата за връзка се показва на екрана на родителското устройство и бутонът за връзка е червен.</p>
Какво означава цветът на светодиода за батерията (зелен, оранжев, червен) или изгасналият светодиод за състоянието на батерията?	<p>Когато родителското устройство е свързано към електрическата мрежа, цветът на лампичката за батерията ще показва:</p> <ul style="list-style-type: none">* Зелено: батерията е пълна.* Оранжево: батерията се зарежда. <p>Когато родителското устройство не е свързано към електрическата мрежа, цветът на лампичката за батерията ще показва:</p> <ul style="list-style-type: none">* Червено: батерията е почти празна (<10%).* Светодиодът не свети: родителското устройство не е включено към електрическата мрежа.

ШУМ/ЗВУК

Въпрос	Отговор
Защо родителското устройство и/или устройството за бебето издава писклив звук?	<p>Възможно е родителското устройство и устройството за бебето и да са твърде близо едно до друго. Погрижете се родителското устройство и устройството за бебето да са на разстояние поне 2,5 метра/8.2 фута едно от друго.</p> <hr/> <p>Възможно е силата на звука на родителското устройство да е твърде висока. Намалете силата на звука на родителското устройство.</p> <hr/> <p>За причините за звуков сигнал от родителското устройство вижте в ЧЗВ „Защо родителското устройство издава звукови сигнали?“</p>
Как мога да изключа звука?	<p>Заглушете устройството, като натиснете долната част на контролния бутон. Когато лентата за сила на звука на екрана е напълно празна, устройството е без звук.</p>
Защо не чувам звук? Защо не чувам бебето си да плаче? Защо звукът се предава само частично, а не напълно?	<p>Възможно е звукът на родителското устройство да е настроен да е твърде слаб или да е изключен. Натиснете горната част на контролния бутон, за да увеличите силата на звука.</p> <hr/> <p>Може би родителското устройство е зададено „без звук“, пуснете звука, като натиснете горната част на контролния бутон и регулирайте силата на звука.</p> <hr/> <p>Нивото на чувствителност е зададено твърде ниско, регулирайте чувствителността в менюто на родителското устройство до по-високо ниво.</p> <hr/> <p>Устройството за бебето може да е твърде далеч от бебето. Уверете се, че устройството за бебето е на не повече от 1,5 метра/5 фута от бебето за оптимално засичане на звука. По-малко от 1 метър/3,5 фута увеличава риска от задушаване.</p>
Защо родителското устройство реагира прекалено бързо на други звуци, освен на тези от бебето ми?	<p>Устройството за бебето улавя и други звуци, освен тези на бебето. Преместете устройството за бебето по-близо до бебето (но спазвайте минималното разстояние от 1 метър/3,5 фута).</p> <hr/> <p>Възможно е чувствителността на микрофона на устройството за бебето да е зададена твърде високо. Когато бебето ви издава тихи звуци, чувствителността трябва да е по-висока. Колкото по-силни звуци издава бебето ви, обаче, толкова по-ниско ниво на чувствителността можете да зададете на родителското устройство. Можете да промените чувствителността на бебелефона от менюто на родителското устройство.</p>

ШУМ/ЗВУК

Защо родителското устройство издава жужащ звук?

Може да се появят смущения, когато родителското устройство е извън обхвата на устройството за бебето. Смущения може да възникнат и ако има твърде много стени или тавани между родителското устройство и устройството за бебето, или когато има включени други безжични устройства на 2,4 GHz (напр. микровълнова фурна, Wi-Fi рутер).

Поставете родителското устройство на друго място, по-близо до устройството за бебето, или изключете другите безжични устройства.

Ако този отговор не ви помогне, вижте другите ЧЗВ за „Защо родителското устройство и/или устройството за бебето издават писклив звук?“

Колко дълго ще се възпроизвежда приспивната песен от устройството за бебето?

След като изберете приспивна песен, тя ще се повтаря непрекъснато приблизително 15 минути. В случай, че искате да възпроизведете всички налични песни, изберете последната опция в списъка с приспивни песни.

Как мога да усиля звука на приспивната песен?

Можете да регулирате силата на звука на приспивната песен от родителското устройство, но не и от устройството за бебето. Натиснете бутона за приспивна песен на родителското устройство, за да отворите менюто за приспивни песни и да регулирате силата на звука.

РАБОТНО ВРЕМЕ / ОБХВАТ

Въпрос

Отговор

Защо моят бебелефон успява да обхване много по-малък периметър от посочения в настоящото потребителско ръководство?

Посоченият работен обхват от 300 метра/985 фута важи само на открито и при видимост по права линия между двете устройства. В зависимост от околните предмети и други препятствия радиусът на действие може да е по-малък (вж. също таблицата в главата за позициониране на родителското устройство и устройството за бебето).

Вътре в дома ви работният обхват е до 50 метра/165 фута, което също се ограничава от броя и вида стени и/или тавани между родителското устройство и устройството за бебето.

РАБОТНО ВРЕМЕ / ОБХВАТ

Работното време на родителското устройство се прогнозира да бъде до 10 часа. Защо времето на работа на моето родителско устройство е по-кратко?

Яркостта на образа на родителското устройство може да е твърде висока, поради което родителското устройство консумира много енергия. Намалете яркостта на родителското устройство.

Родителското устройство консумира много енергия, когато видео дисплеят е включен постоянно. Активирайте режим AUDIO, VOX или ECO от менюто на родителското устройство, за да увеличите работното време (вижте глава „Функции“, раздели „Режим AUDIO“, „Режим VOX“ или „Режим ECO“).

Силата на звука на родителското устройство може да е твърде висока, поради което родителското устройство консумира много енергия. Намалете силата на звука на родителското устройство.

Като всяко друго презареждаемо електронно устройство, капацитетът на батерията намалява след дълъг период на ползване.

ВИДЕО ДИСПЛЕЙ

Въпрос

Защо има смущения в родителското устройство? Защо видео дисплеят на родителското устройство мига?

Отговор

Може да се появят смущения, когато родителското устройство е извън обхвата на устройството за бебето. Смущения може да възникнат и ако има твърде много стени или тавани между родителското устройство и устройството за бебето, или когато има включени други безжични устройства на 2,4 GHz (напр. микровълнова фурна, Wi-Fi рутер).

Може би имате повече от 2 комплекта бебешки устройства и може да се появят смущения. Дръжте тези 2 бебешки устройства далеч едно от друго, в идеалния случай в отделни стаи.

Поставете родителското устройство на друго място, по-близо до устройството за бебето, или изключете другите безжични устройства.

Акумулаторната батерия на родителското устройство може да има нужда от зареждане.

Защо на видео дисплея няма изображение, когато индикаторът з връзка е зелен?

Родителското устройство може да е в режим AUDIO, VOX или ECO. Натиснете бутон за режим отдалечно на родителското устройство, за да превключвате режимите (вж. 'Режими').

ВИДЕО ДИСПЛЕЙ

Защо изображението на видео дисплея не е ясно?

Яркостта на дисплея може да е твърде ниска. Увеличете яркостта на дисплея на родителското устройство, като използвате контролния бутон в центъра (вж. 'Яркост').

Може би обективът на устройството за бебето е мръсен. Почистете обектива със суха кърпа.

Устройството за бебето може да е твърде далеч от бебето. Уверете се, че устройството за бебето е на не повече от 1,5 метра/5 фута от бебето за оптимално качество на образа. По-малко от 1 метър/3,5 фута увеличава риска от задушаване.

Обща информация

Акумулаторна литиево-йонна батерия (2600 mAh)

FHSS честотна лента 2,4 GHz.

Максимална радиочестотна мощност: ≤ 20 dBm

Захранващ блок:

Модел: ASSA105E-050100 (щепсел тип EU) /
ASSA105B-050100 (щепсел тип UK)

Вход: 100 – 240 V~ 50/60 Hz 0,35 A

Модел: PSAC05E-050L6 (щепсел тип EU) /
PSAC05K-050L6 (щепсел тип UK)

Вход: 100 – 240 V~ 50/60 Hz 0,2 A

Изход: 5,0 V === 1,0 A, 5,0 W

Средната стойност на КПД: $\geq 73,62\%$

Мощност на потребление без натоварване (W): 0,1 W

Стенен монтаж

Инструкции за разпечатване:

Разпечатайте тази страница в мащаб 100 % и използвайте шаблона, за да отбележите точното местоположение на отворите за винтовете на стената.

