

PHILIPS

AVENT

SCD841
SCD843
SCD845



Korisnički priručnik

Sadržaj

Uvod.....	4
Općeniti opis.....	4
Važne sigurnosne informacije.....	5
VAŽNO	5
Priprema za uporabu.....	8
Jedinica za bebu	8
Roditeljska jedinica.....	8
Uporaba monitora za bebu	9
Povezivanje roditeljske jedinice i jedinice za bebu.....	9
Određivanje položaja monitora za bebu.....	11
Značajke i postavke.....	13
Glasnoća	13
Svjetlina	13
Indikatori razine zvuka.....	14
Načini rada	14
Noćno svjetlo.....	18
Uspavanje.....	18
Talk-back (odgovor).....	21
Značajke izbornika	21
Kopča za remen	26
Čišćenje i održavanje	27
Pohranjivanje.....	28
Naručivanje dodatka	28
Recikliranje.....	29
Zaštita okoliša.....	29
Vađenje integrirane baterije	29
Podrška.....	30
Česta pitanja	30
Postavljanje na zid.....	36

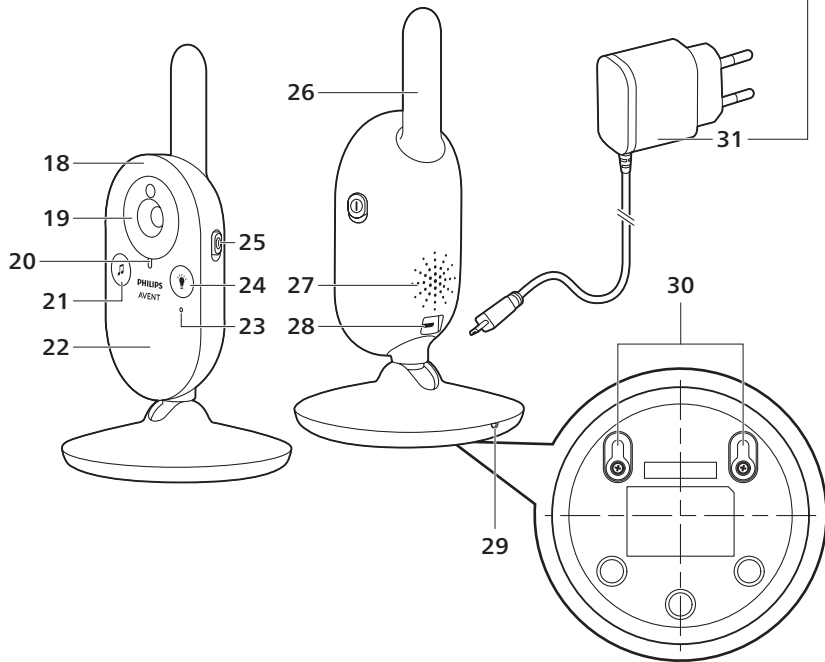
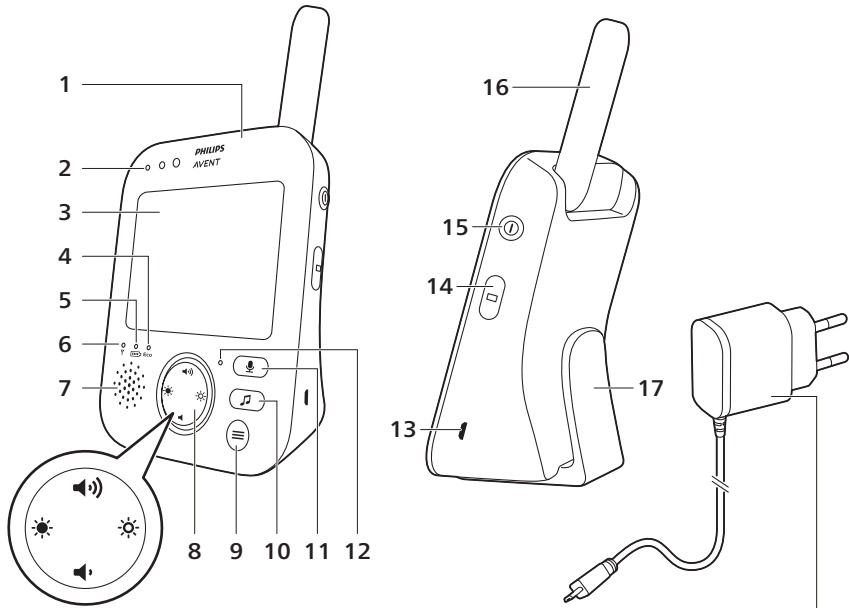

Uvod

Čestitamo na kupnji i dobrodošli u Philips Avent! Da biste iskoristili sve pogodnosti podrške koju nudi Philips Avent, registrirajte svoj proizvod na stranici www.philips.com/welcome.

Videomonitor za bebe Philips Avent pruža vam neprekidnu podršku i omogućuje vam da vidite svoju bebu po danu i po noći iz bilo kojeg dijela kuće. Najnovija digitalna tehnologija jamči čist zvuk i najjasniju sliku bebe. Tako imate dodatni osjećaj sigurnosti bez potrebe za ulaskom u bebinu sobu i ometanjem sna.

Općeniti opis

- 1 Roditeljska jedinica
- 2 Indikatori razine zvuka
- 3 Zaslon
- 4 Indikator ECO (ušteda)
- 5 Indikator napunjenosti baterije
- 6 Indikator veze
- 7 Zvučnik
- 8 Upravljački gumb (navigacija izbornikom / glasnoća / svjetlina)
- 9 Gumb izbornika
- 10 Gumb za uspavanku
- 11 Gumb za odgovor
- 12 Mikrofon
- 13 Utičnica za adapter napajanja
- 14 Gumb za način rada
- 15 Gumb za uključivanje/isključivanje
- 16 Antena
- 17 Kopča za remen
- 18 Jedinica za bebu
- 19 Kamera
- 20 Indikator napajanja
- 21 Gumb za uključivanje/isključivanje uspavanke
- 22 Noćno svjetlo
- 23 Mikrofon
- 24 Gumb za uključivanje/isključivanje noćnog svjetla
- 25 Klizni gumb za uključivanje/isključivanje
- 26 Antena
- 27 Zvučnik
- 28 Utičnica za mali utikač
- 29 Senzor temperature
- 30 Otvori za postavljanje na zid
- 31 Adapter (2 x)

Važne sigurnosne informacije

Prije uporabe aparata pažljivo pročitajte ove važne informacije i spremite ih za buduće potrebe.

VAŽNO

Ovaj monitor za bebe namijenjen je kao pomagalo. On nije zamjena za odgovoran i pravilan roditeljski nadzor i ne smije se koristiti kao takav.

Nikada nemojte ostavljati bebu samu doma. Uvijek se pobrinite da netko pazi na bebu i brine se za bebine potrebe.

Ograničenje odgovornosti

Imajte na umu da koristite ovaj monitor za bebe na vlastitu odgovornost. Tvrtka Koninklijke Philips N.V. i podružnice nisu odgovorne za rad ovog monitora za bebe ni za način na koji ga koristite i stoga ne prihvaćaju nikakvu odgovornost u vezi s vašom upotrebom ovog monitora za bebe.

Opasnost

- Nemojte uranjati monitor za bebe u vodu ili neku drugu tekućinu. Nemojte postavljati aparat na mjesto gdje po njemu može kapati ili prskati voda ili neka druga tekućina. Nemojte koristiti monitor za bebe na vlažnim mjestima ili blizu vode.
- Nikada nemojte stavljati nikakve predmete na monitor za bebe i nemojte ga pokrivati. Nemojte blokirati nijedan otvor za ventilaciju. Instalirajte prema uputama proizvođača.



Upozorenje: opasnost od davljenja – poznati su slučajevi DAVLJENJA djece kabelima. Kabel držite izvan dohvata djece (više od 0.9 m (3 ft)). Nemojte uklanjati ovu oznaku.

Upozorenje

- Prije priključivanja aparata provjerite odgovara li mrežni napon naveden na adapteru naponu lokalne mreže.
- Nemojte mijenjati niti odrezati nijedan dio adaptera ili kabela jer je to opasno.
- Koristite samo adapter isporučen s aparatom.
- Ako je adapter oštećen, uvijek ga zamijenite originalnim da biste izbjegli potencijalno opasne situacije.
- Ovaj aparat mogu koristiti djeca od 8 ili više godina te osobe sa smanjenim fizičkim, osjetilnim ili mentalnim sposobnostima ili nedostatkom iskustva i znanja, ako su pod nadzorom ili su dobile upute o sigurnom korištenju aparata i ako razumiju moguće opasnosti. Djeca se ne smiju igrati aparatom. Djeca bez nadzora ne smiju obavljati čišćenje i korisničko održavanje.
- Zaštitite kabel napajanja od gaženja ili priklještenja, posebno kod utikača, produžnih kabela i točke gdje kabeli izlaze iz aparata.
- Pazite da postavite monitor za bebe tako da kabel ne prolazi kroz vrata ili preko prolaza. Ako postavite monitor za bebe na stol ili niski ormarić, kabel napajanja ne smije visjeti preko ruba stola ili ormarića. Pazite da kabel ne leži na podu na mjestu gdje predstavlja opasnost od spoticanja.
- Držite materijala za ambalažu (plastične vreće, kartonske umetke, itd.) izvan doseg djece jer nisu igračke.
- Kako biste spriječili strujni udar, nemojte otvarati kućište jedinice za bebu ni jedinice za roditelje.

Upute o sigurnosti pri rukovanju baterijama

- Proizvod upotrebljavajte samo u svrhu za koju je namijenjen. Prije uporabe proizvoda, njegovih baterija i dodatne opreme pažljivo pročitajte ove informacije i spremite ih za buduće potrebe. Nepravilna uporaba može dovesti do opasnosti ili teških ozljeda. Priložena dodatna oprema može se razlikovati ovisno o proizvodima.
- Upotrebljavajte isključivo originalnu dodatnu opremu i potrošni materijal tvrtke Philips. Upotrebljavajte isključivo odvojivu jedinicu napajanja serije ASSA105x-050100 (x = B ili E) ili seriju PSAC05x-050L6 (x = E ili K).
- Proizvod punitite, upotrebljavajte i spremajte na temperaturi između 0 °C i 40 °C.
- Proizvod i baterije držite dalje od vatre i nemojte ih izlagati izravnoj sunčevoj svjetlosti ili visokim temperaturama.
- Ako se proizvod neuobičajeno zagrijava ili neuobičajeno miriše, mijenja boju ili ako punjenje traje dulje nego inače, prekinite uporabu i punjenje proizvoda i obratite se tvrtki Philips.
- Proizvode i njihove baterije ne stavljajte u mikrovalne pećnice ili na indukcijske štednjake.
- Nemojte otvarati, mijenjati, bušiti, oštećivati ili rastavljati proizvod ili bateriju kako se baterije ne bi zagrijale ili otpustile otrovne ili opasne tvari. Baterije nemojte kratko spojati, prepuniti niti prazniti.

- Ako su baterije oštećene ili cure, izbjegavajte njihov kontakt s kožom ili očima. Ako dode do kontakta, odmah dobro isperite vodom i potražite savjet liječnika.

Oprez

- Nemojte instalirati aparat blizu izvora toplina kao što su radijatori, grijači, pećnice ili drugi aparati (uključujući pojačala) koji stvaraju toplinu.
- Pazite da vam ruke i aparat budu suhi pri rukovanju adapterima, utikačima i kabelom za napajanje.
- Sve bitne oznake na jedinici za bebu, jedinici za roditelje i adapteru za napajanje nalaze se na dnu jedinice za bebu, jedinice za roditelje i adaptera za napajanje.

Izjava o sukladnosti

Tvrtka Philips Consumer Lifestyle B. V. ovime izjavljuje da je ovaj proizvod usklađen s osnovnim zahtjevima i drugim relevantnim odredbama Direktive 2014/53/EU. Kopija izjave o sukladnosti EZ-a (engl. Declaration of Conformity, DoC) dostupna je na mreži na web-mjestu **www.philips.com/support**.

Sukladnost EMF standardima

Ovaj proizvod sukladan je svim primjenjivim standardima i propisima koji se tiču izloženosti elektromagnetskim poljima.

Priprema za uporabu

Jedinica za bebu

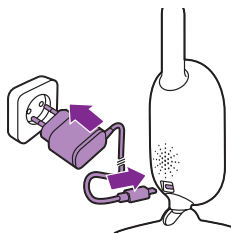

Uključite adapter napajanja u jedinicu za bebu, a adapter u zidnu utičnicu.

Roditeljska jedinica

Roditeljska jedinica radi s pomoću ugrađene punjive litij-ionske baterije. Slijedite korake u nastavku kako biste napunili roditeljsku jedinicu.:

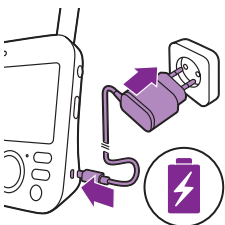

- 1 Uključite adapter napajanja u roditeljsku jedinicu, a adapter uključite u zidnu utičnicu.
 - Indikator statusa baterije postaje narančasto kako bi naznačio da se uređaj puni.

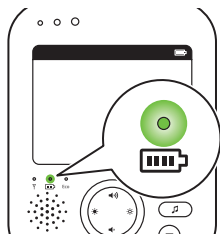

- Kada se baterija potpuno napuni, indikator statusa baterije počinje neprekidno svijetliti zeleno.

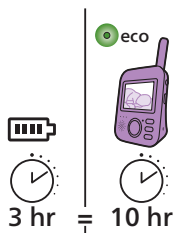

- Kada roditeljsku jedinicu punite 3 sata, načinu rada ECO bežično se može upotrebljavati pribl. 10 sati.
- Ako je roditeljska jedinica uključena tijekom punjenja, punjenje traje otprilike dvostruko dulje.

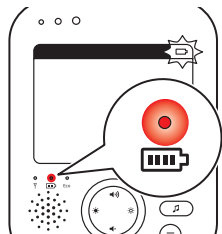

- Kada punjiva baterija roditeljske jedinice bude gotovo prazna, statusno svjetlo baterije postaje crveno i roditeljska jedinica se oglašava.
- Ako je baterija potpuno prazna i roditeljska jedinica nije spojena na napajanje, automatski se isključuje i prekida se kontakt s jedinicom za bebu.

Napomena: Ugrađena punjiva baterija ne može se izvaditi iz proizvoda.

Napomena: Baterija se postupno i vrlo sporo prazni, čak i kada je roditeljska jedinica isključena.

Savjet: Kako biste štedjeli bateriju, isključite roditeljsku jedinicu kada je ne upotrebljavate.

Napomena: Savjetujemo vam da roditeljska jedinica bude spojena s napajanjem tijekom cijele noći. Ako se baterija roditeljske jedinice isprazni tijekom noći, roditeljska jedinica će se oglasiti i to vas može probuditi.

Uporaba monitora za bebu

Povezivanje roditeljske jedinice i jedinice za bebu

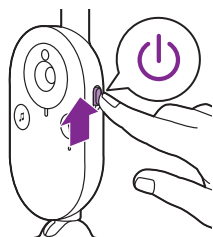

- 1 Klizni gumb za uključivanje/isključivanje na jedinici za bebu gurnite prema gore u položaj ON (uključeno).

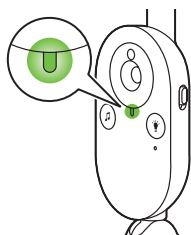

- 2 Kada je jedinica za bebu uključena, indikator napajanja počeo će svijetliti zeleno.

Napomena: Indikator napajanja na jedinici za bebu uvijek svijetli zeleno, čak i kada nema veze s roditeljskom jedinicom.

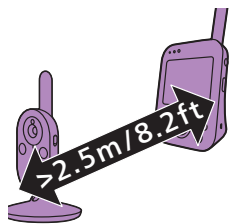

- 3 Pobrinite se da roditeljska jedinica i jedinica za bebu međusobno budu udaljene najmanje 2,5 metra kako bi se izbjegla akustična jeka.

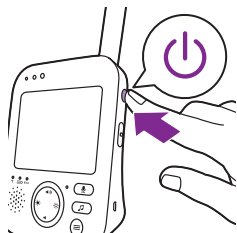

- 4 Pritisnite gumb za uključivanje/isključivanje na roditeljskoj jedinici i zadržite ga 1 sekundu kako biste uključili roditeljsku jedinicu.



- Zaslom se uključuje, slika veze pojavljuje se na zaslonu i indikator veze zasvijetli crveno. Roditeljska jedinica započinje tražiti jedinicu za bebu.

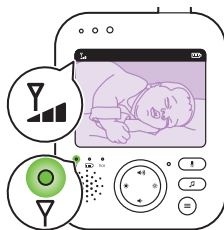

- Kada se uspostavi veza između roditeljske jedinice i jedinice za bebu, indikator veze zasvijetli zeleno na roditeljskoj jedinici te se na zaslonu prikaže jedna ili više crtica.

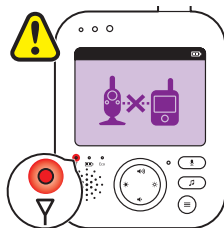

Napomena: Potrebno je manje od 10 sekundi za uspostavljanje veze između roditeljske jedinice i jedinice za bebu.

- Kad je jedinica za bebu isključena, roditeljska jedinica prikazivat će sliku „izvan dometa”. Provjerite je li jedinica za bebu uključena.
- Ako nije uspostavljena veza, indikator veze postaje crven, roditeljska jedinica oglasi se trima kratkim zvučnim signalima svakih 20 sekundi, a na zaslonu se pojavi slika za obavijest izvan dometa.

Određivanje položaja monitora za bebu

Upozorenje: Kabel jedinice za bebu predstavlja moguću opasnost od gušenja. Pobrinite se da jedinica za bebu i njezin kabel budu najmanje 1 metar udaljeni od bebe. Nemojte stavljati monitor za bebu u bebin krevet ili ogradicu za igranje.

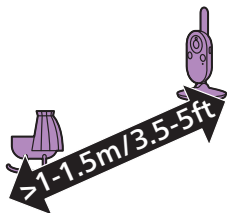

- 1 Radi optimalnog otkrivanja zvuka pobrinite se da jedinica za bebu ne bude više od 1,5 metar od djeteta. Pobrinite se da jedinica za bebu bude najmanje 1 metar udaljena od djeteta.

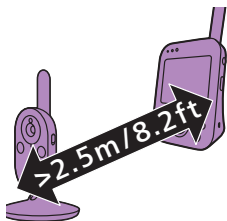

- 2 Postavite roditeljsku jedinicu unutar radnog dometa jedinice za bebu. Pobrinite se da je najmanje 2,5 metra udaljena od jedinice za bebu kako bi se izbjegla akustična jeka.

Napomena: Ako se koristite bežičnim telefonom, bežičnim videouređajem, Wi-Fi mrežom, mikrovalnom pećnicom ili Bluetooth adapterom s 2,4 GHz i imate smetnje na roditeljskoj jedinici ili jedinici za bebu, udaljite roditeljsku jedinicu sve dok smetnje ne prestanu.

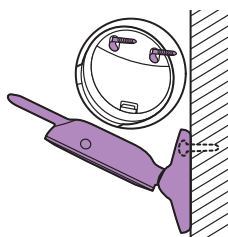

- 3 Jedinicu za bebu možete postaviti na dva načina:
 - a Jedinicu za bebu položite na ravnu i stabilnu površinu.

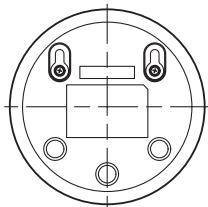

- b Jedinicu za bebu pričvrstite na zid pomoću vijaka.

Savjet: Predložak (vidi "Postavljanje na zid") za postavljanje jedinice za bebu na zid možete pronaći na kraju ovog korisničkog priručnika.

Savjet: S pomoću isporučenog predloška označite točno mjesto za otvore vijaka na zidu.

Savjet: Namjestite jedinicu za bebu na višu razinu kako biste imali dobar pregled bebinog kreveta ili ograde za igranje.

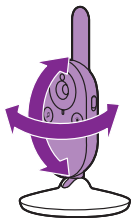

Prilagodite jединicu za bebu tako da je zajamčena najbolja vidljivost bebe. Jединica za bebu može se okrenuti kako biste je postavili na željeni način.

Radni domet

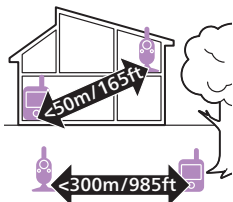

Radni domet je do 50 metara u zatvorenom i do 300 metara na otvorenom. Radni domet monitora za bebu varira ovisno o okruženju i čimbenicima koji prouzročuju smetnje. Mokri i vlažni materijali prouzročuju toliko smetnji da gubitak dometa doseže do 100 %.

Suhi materijali

Debljina materijala

Gubitak dometa

Drvo, žbuka, karton, staklo (bez metala, žica ili olova)	< 30 cm	0-10 %
Cigla, iverica	< 30 cm	5-35 %
Ojačani beton	< 30 cm	30-100 %
Metalne rešetke ili šipke	< 1 cm	90-100 %
Metalne ili aluminijske ploče	< 1 cm	100 %

Značajke i postavke

Glasnoća

Možete prilagoditi glasnoću zvučnika roditeljske jedinice na željenu razinu.

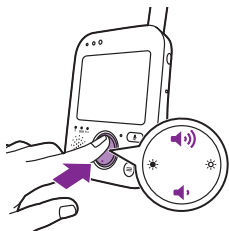

- 1 Pritisnite gornji ili donji dio upravljačkoga gumba radi podešavanja glasnoće.

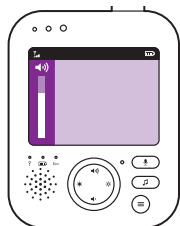

Savjet: Pobrinite se da je glasnoća prilagođena trenutačnim uvjetima. U bučnim uvjetima također se može uključiti upozorenje za vibraciju.

Na zaslonu će se prikazati traka glasnoće radi prikaza odabrane glasnoće.

Napomena: Ako je jačina zvuka podešena na visoku razinu, roditeljska jedinica troši više energije.

Napomena: Kada je traka za glasnoću na minimalnoj razini, glasnoća je isključena. Roditeljska jedinica prikazuje ikonu isključenog zvuka u traci statusa te ćete od roditeljske jedinice moći primati samo upozorenja i videoprikaz.

Svjetlina

Možete podesiti svjetlinu zaslona roditeljske jedinice na željenu razinu.

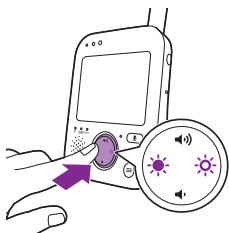

- 1 Pritisnite lijevi ili desni dio upravljačkoga gumba radi podešavanja svjetline zaslona roditeljske jedinice.



Na zaslonu će se prikazati traka za svjetlinu radi prikaza odabrane svjetline zaslona.

Napomena: Ako je svjetlina podešena na visoku razinu, roditeljska jedinica troši više energije.

Indikatori razine zvuka

Roditeljska jedinica stalno nadzire razinu zvuka u bebinjoj sobi, a po indikatorima za razinu zvuka na roditeljskoj jedinici možete vidjeti čuje li se što u bebinjoj sobi.



Sve dok nema nikakvog zvuka, indikatori razine zvuka bit će isključeni.



Kad jedinica za bebu otkrije zvuk, jedan ili više indikatora razine zvuka na roditeljskoj jedinici zasvijetlit će zeleno. Broj indikatora koji se uključuju ovisi o glasnoći zvuka koji je otkrila jedinica za bebu. Što glasnije dijete plače, više indikatora za razinu zvuka zasvijetli zeleno.

Načini rada

Ovaj monitor za bebu ima četiri različita načina rada koji vam omogućuju da odlučite na koji način želite paziti na svoje dijete: VIDEO, AUDIO, VOX i ECO.

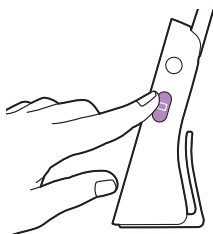

Dok je monitor za bebu uključen možete izabrati među ova četiri različita načina rada pritiskom gumba za način rada s bočne strane roditeljske jedinice.

Na zaslonu se prikazuje odabrani način rada. Odabrani način rada također je naznačen u traci statusa. Pri uključivanju uređaja bit će aktivan rada koji je posljednji korišten.

Način rada VIDEO

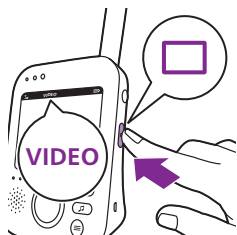

Pritisnite gumb za način rada s bočne strane roditeljske kako biste odabrali način rada VIDEO.



Kada je aktiviran način rada VIDEO, zaslon je uvijek uključen kako biste mogli vidjeti svoje dijete. Svi se zvukovi prenose izravno roditeljskoj jedinici.

Napomena: Razinu osjetljivosti postavite na „vrlo visoko“ kako bi na roditeljskoj jedinici zvuk bio neprekidan. Više informacija potražite u poglavlju „Razina osjetljivosti“.



Ako vaše dijete plače, indikatori razine zvuka zasvijetle zeleno. Sve dok nema nikakvog zvuka, indikatori razine zvuka bit će isključeni.

Način rada AUDIO



- 1 Pritisnite gumb za način rada s bočne strane roditeljske jedinice kako biste uključili način rada AUDIO.

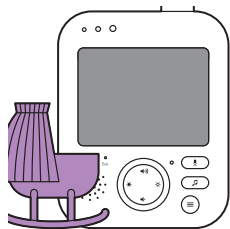

Kad je aktiviran način rada AUDIO, zaslon roditeljske jedinice je isključen. Nakon 3 sekunde zaslon će se potpuno isključiti i traka statusa će nestati.

Napomena: Traka statusa nije vidljiva dok je zaslon isključen.

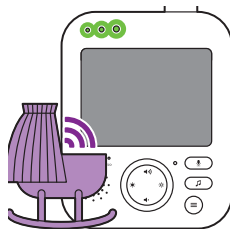

Napomena: Indikator veze prikazuje da je roditeljska jedinica i dalje uključena i povezana s jedinicom za bebu.

Napomena: Kada razina osjetljivosti nije postavljena na „vrlo visoko“, tihi će zvukovi biti prigušeni.

Napomena: Razinu osjetljivosti postavite na „vrlo visoko“ kako bi na roditeljskoj jedinici zvuk bio neprekidan. Više informacija potražite u poglavlju „Razina osjetljivosti“.

Svi se zvukovi neprestano prenose roditeljskoj jedinici. Ako vaše dijete plače, zaslon roditeljske jedinice bit će i dalje isključen, ali indikatori razine zvuka zasvijetle zeleno i zvukovi koje otkrije jedinica za bebu prenose se roditeljskoj jedinici. Sve dok nema nikakvog zvuka, indikatori razine zvuka bit će isključeni.

Način rada VOX



- 1 Pritisnite gumb za način rada s bočne strane roditeljske jedinice kako biste prebacili u način rada VOX.

Napomena: Kad je zaslon uključen, odabrani način rada prikazan je u traci statusa. Traka statusa nije vidljiva dok je zaslon isključen.

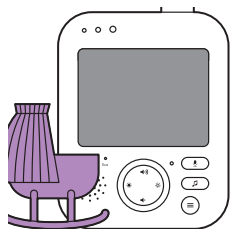

Kad je aktiviran način rada VOX, isključeni su zaslon i zvuk roditeljske jedinice ako se tijekom 20 sekundi ne otkrije zvuk.



Kada jedinica za bebu otkrije zvuk, zaslon i zvuk roditeljske jedinice odmah se uključuju. Zvukovi se prenose roditeljskoj jedinici i indikatori razine zvuka zasvijetle zeleno. Sve dok nema nikakvog zvuka, indikatori razine zvuka bit će isključeni.

Napomena: Minimalna razina zvuka za aktiviranje zvuka i zaslona određena je postavkom osjetljivosti.

Način rada ECO



- 1 Pritisnite gumb za način rada s bočne strane roditeljske jedinice kako biste prebacili u način rada ECO.

Napomena: Kad je zaslon uključen, odabrani način rada bit će vidljiv u traci statusa. Traka statusa nije vidljiva dok je zaslon isključen.



Kad je aktiviran način rada ECO, zaslon i zvuk roditeljske jedinice isključit će se ako se tijekom 20 sekundi ne otkrije zvuk. Indikator ECO zasvijetli zeleno kako bi se naznačilo da je aktiviran način rada ECO. Dok je uređaj u načinu rada ECO, prijenos prikaza i zvuka je isključen.



Kada jedinica za bebu otkrije zvuk, zaslon i zvuk roditeljske jedinice odmah se uključuju. Zvukovi se prenose roditeljskoj jedinici i indikatori razine zvuka zasvijetle zeleno. Sve dok nema nikakvog zvuka, indikatori razine zvuka bit će isključeni.

Napomena: Minimalna razina zvuka za aktiviranje zvuka i zaslona određena je postavkom osjetljivosti.

Noćno svjetlo

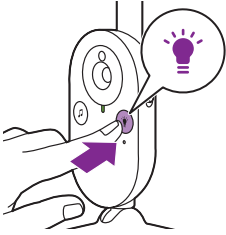

- 1 Pritisnite gumb za uključivanje/isključivanje na jedinici za bebu kako biste uključili značajku noćnog svjetla.

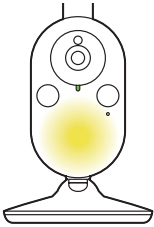

Uključit će se noćno svjetlo jedinice za bebu.

Napomena: Nije moguće upravljati noćnim svjetlom s pomoću roditeljske jedinice. Noćno svjetlo možete uključiti ili isključiti samo na jedinici za bebu.

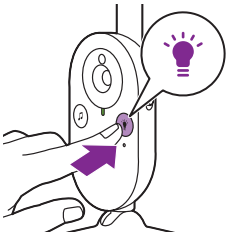

- 2 Kako biste isključili noćno svjetlo, ponovo pritisnite gumb za uključivanje/isključivanje.

Uspavanke

Značajku uspavanke možete aktivirati na roditeljskoj jedinici ili na jedinici za bebu.

Kako biste aktivirali značajku uspavanke s pomoću roditeljske jedinice, slijedite upute u nastavku:

Odobiranje uspavanke

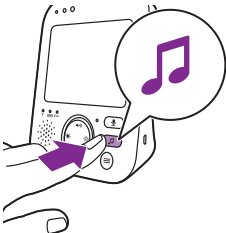

- 1 Pritisnite gumb za uspavanke na roditeljskoj jedinici kako biste otvorili izbornik za uspavanke.

Napomena: Pritiskom gumba za uspavanke, dok je izbornik uspavanke već otvoren, zatvorit ćete izbornik.

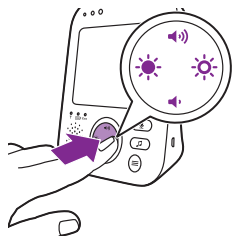

- 2 Kako biste pristupili popisu uspavanki, pritisnite desni dio upravljačkoga gumba.



- 3 Pritisnite gornji ili donji dio upravljačkoga gumba radi pomicanja kroz popis uspavanki.



- 4 Kako biste reproducirali određenu uspavanku, pritisnite desni dio upravljačkoga gumba. Ako želite pauzirati uspavanku, ponovno pritisnite desni dio upravljačkoga gumba.
- 5 U traci statusa roditeljske jedinice prikazan je popis uspavanki koje se reproduciraju i ponavljaju.



Uspavanka se počinje reproducirati na jedinici za bebu i neprestano se ponavlja tijekom otprilike 15 minuta.

Savjet: Kako biste ponovili sve dostupne pjesme, odaberite zadnju opciju u popisu.

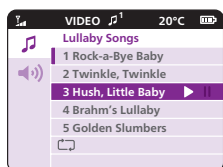

- 6 Kako biste odabrali drugu uspavanku, pomičite se gore ili dolje s pomoću upravljačkoga gumba kako biste odabrali drugu pjesmu u popisu. Pritisnite desni dio upravljačkoga gumba kako biste pokrenuli odabranu pjesmu.
- 7 Kako biste zaustavili uspavanku, pritisnite gumb za uspavanku na roditeljskoj jedinici i pauzirajte pjesmu koja se trenutačno reproducira još jednim pritiskom na desni dio upravljačkoga gumba.

Glasnoća uspavanke

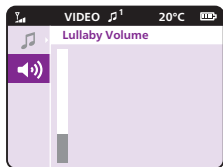

- 1 Pritisnite gumb za uspavanku, a zatim pritisnite donji dio upravljačkoga gumba kako biste odabrali opcije glasnoće u izborniku za uspavanke. Kako biste mogli pristupiti razinama glasnoće uspavanke, pritisnite desni dio upravljačkoga gumba.

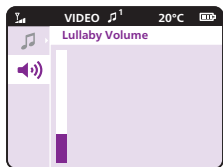

- 2 Pritisnite gornji ili donji dio upravljačkoga gumba radi podešavanja glasnoće.

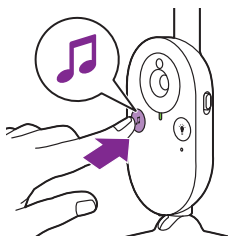

Kako biste aktivirali značajku uspavanke s pomoću jedinice za bebu, pritisnite gumb za uključivanje/isključivanje uspavanke na jedinici za bebu.



Posljednja uspavanka odabrana s pomoću roditeljske jedinice počinje se reproducirati na jedinici za bebu i neprestano se ponavlja tijekom otprilike 15 minuta.

Kako biste zaustavili uspavanku na jedinici za bebu, pritisnite gumb za uključivanje/isključivanje uspavanke na jedinici za bebu.

Talk-back (odgovor)

Gumb za govor na roditeljskoj jedinici možete upotrijebiti kako biste govorili svojem djetetu.



- 1 Pritisnite i držite gumb govor na roditeljskoj jedinici.
- 2 Govorite razgovjetno u mikrofonski otvor s prednje strane roditeljske jedinice s udaljenosti od 15 do 30 cm.

Dok je pritisnut gumb za govor, postoji i otvorena zvučna veza s jedinicom za bebu. Na zaslonu roditeljske jedinice prikazana je ikona govora, naznačujući aktivnu vezu.



- 3 Kada prestanete govoriti, otpustite gumb za govor.

Napomena: Dok je pritisnut gumb za govor, roditeljska jedinica ne može primati zvukove iz jedinice za bebu.

Značajke izbornika

Svim značajkama opisanima u sljedećim odjeljcima može se upravljati u izborniku roditeljske jedinice.

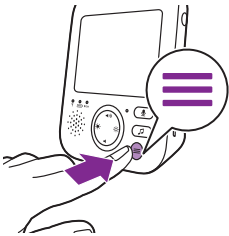

- 1 Pritisnite gumb izbornika kako biste ušli u izbornik.

Napomena: Nakon što ponovo pritisnete gumb izbornika, izići ćete iz izbornika.

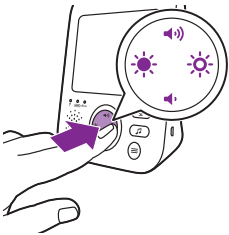

- 2 Koristite se upravljačkim gumbom za navigaciju izbornikom. Odabrana stavka izbornika istaknuta je ljubičastom bojom.

Napomena: Ako ste već odabrali neki od podizbornika i želite se prebaciti između značajki izbornika, pritisnite lijevi dio upravljačkoga gumba kako biste se vratili natrag u glavni izbornik.

- 3 Pritisnite gornji ili donji dio upravljačkoga gumba radi pomicanja kroz različite stavke izbornika.

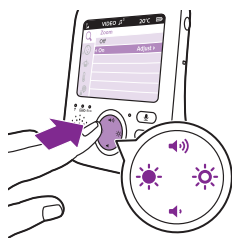

Kada se pomičete kroz značajke izbornika i ne želite pohraniti promjenu, pritisnite gumb izbornika. izići ćete iz izbornika bez izmjene postavki.

Napomena: Ako ste u izborniku ali ne pritisnete nijedan gumb tijekom 5 sekundi, izbornik će se zatvoriti bez pohranjivanja postavki.

Zumiranje

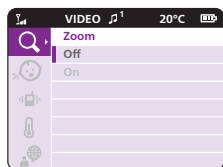

- 1 Pritisnite desni dio upravljačkoga gumba radi ulaska u izbornik zumiranja.

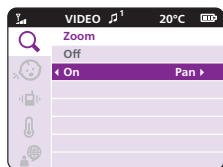

- 2 Pritisnite donji dio upravljačkoga gumba radi uključivanja značajke zumiranja.

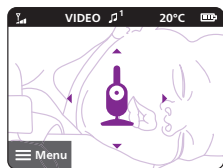

- 3 Kako biste podesili videosliku, pritisnite desni dio upravljačkoga gumba. Sada se možete koristiti gornjim / donjim / desnim / lijevim dijelom upravljačkoga gumba kako biste odabrali koja će slika biti prikazana na roditeljskoj jedinici.
- 4 Pritisnite gumb izbornika kako biste pohranili nove postavke. Slika se automatski pohranjuje nakon 5 sekundi.
- 5 Ako želite smanjiti zumiranje slike roditeljske jedinice, u izborniku zumiranja isključite funkciju zumiranja.

Osjetljivost

Razina osjetljivosti jedinice za bebu određuje što ćete čuti na roditeljskoj jedinici. Kada je razina postavljena previsoko, čut ćete mnoge zvukove, uključujući prigušene pozadinske zvukove. Kada je razina osjetljivosti postavljena prenisko, čut ćete samo glasnije zvukove.

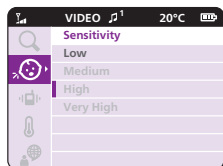

- 1 Kako biste mogli pristupiti razini osjetljivosti, pritisnite desni dio upravljačkoga gumba.

Napomena: Nakon što ponovo pritisnete lijevi dio upravljačkoga gumba izići ćete iz izbornika.

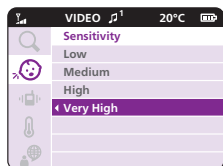

- 2 Pritisnite gornji ili donji dio upravljačkoga gumba radi odabira željene razine osjetljivosti.



Ako vaše dijete proizvodi tihe zvukove, osjetljivost jedinice za bebu treba biti postavljena na visoku razinu osjetljivosti na roditeljskoj jedinici.



Ako se vaše dijete glasnije oglašava, razina osjetljivosti se može postaviti na nižu postavku na roditeljskoj jedinici.

Napomena: U načinu rada AUDIO i VIDEO čut ćete neprekidan zvuk ako je razina osjetljivosti postavljena na opciju „vrlo visoko“. U suprotnom će tihi zvukovi biti isključeni.

Savjet: Razina osjetljivosti može se prilagoditi kako biste uvijek mogli čuti dijete bez ometanja nastalih drugim zvukovima. Kada postoji mnogo pozadinske buke, smanjite osjetljivost kako ne biste čuli te zvukove na roditeljskoj jedinici.

- 3 Pritisnite lijevi ili desni dio upravljačkoga gumba radi pohranjivanja nove postavke i za povratak u glavni izbornik.

Vibracija

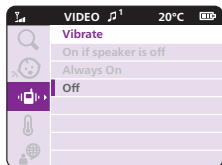

1 Kako biste mogli pristupiti opcijama vibracije, pritisnite desni dio upravljačkoga gumba.

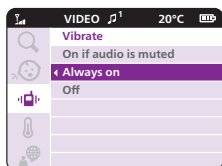

2 Tri su opcije za vibraciju:

- a „On if audio is muted” (uključeno ako je zvuk isključen): Kada je glasnoća postavljena na minimalnu postavku (isključeno), roditeljska jedinica vibrirat će kada jedinica za bebu otkrije zvuk koji je iznad razine osjetljivosti.
- b „Always on” (uvijek uključeno): Roditeljska jedinica uvijek će vibrirati će kada jedinica za bebu otkrije zvuk koji je iznad razine osjetljivosti.
- c „Off” (isključeno): Roditeljska jedinica neće nikad vibrirati.

Kada je vibracija uključena, roditeljska jedinica vibrirat će kada vaše dijete zaplače ili se oglasi, u skladu s razinom osjetljivosti koju ste odabrali. Roditeljska jedinica također vibrira kada je temperaturno upozorenje uključeno te se dosegne maksimalna ili minimalna temperatura ili kada roditeljska jedinica izgubi vezu s jedinicom za bebu.



3 Pritisnite lijevi ili desni dio upravljačkoga gumba radi pohranjivanja nove postavke i za povratak u glavni izbornik.

Temperatura

Temperaturni senzor omogućuje vam da nadzirete temperaturu u djetetovoj sobi.

Napomena: Trenutačna temperatura bebine sobe prikazuje se u traci stanja roditeljske jedinice.

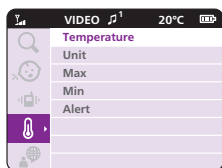

- 1 Kako biste mogli pristupiti opcijama temperature, pritisnite desni dio upravljačkoga gumba.

Savjet: Temperaturnu jedinicu možete promijeniti iz C (Celzijus) u F (Farenhajt) odabiranjem opcije jedinice.

Pripazite da senzor temperature ne bude postavljen preblizu bilo kojeg izvora koji bi mogao utjecati na njegovu točnost, npr. grijača, klimatizacijskog uređaja, ventilatora ili prozora.

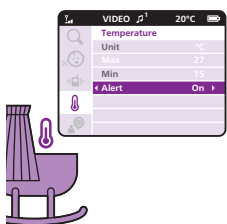

- 2 Upozorenje u izborniku za temperaturu može se postaviti na uključeno ili isključeno.

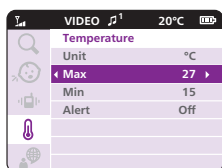

- 3 Možete odabrati opciju upozorenja kako biste uključili upozorenje. Kako biste izmijenili maksimalnu i minimalnu temperaturu za upozorenje za temperaturu, odaberite željene temperature u „max“ i „min“ u izborniku za temperaturu.

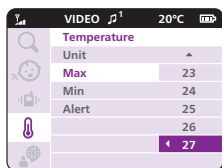

- 4 Pritisnite lijevi ili desni dio upravljačkoga gumba radi pohranjivanja nove postavke i za povratak u glavni izbornik.



- 5 Upozorenje je na roditeljskoj jedinici prikazano kada se izmjere ili premaše odabrane temperature.

Jezik



- 1 Kako biste mogli pristupiti popisu jezika, pritisnite desni dio upravljačkoga gumba.
- 2 Pritisnite gornji ili donji dio upravljačkoga gumba radi odabira željenog jezika.

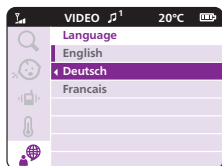

- 3 Pritisnite lijevi ili desni dio upravljačkoga gumba radi pohranjivanja nove postavke i za povratak u glavni izbornik.

Kopča za remen

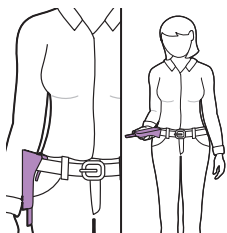

Roditeljsku jedinicu možete nositi u kući i izvan nje tako da je pričvrstite na remen ili pojas s pomoću kopče za remen. To vam omogućuje da nadzirete svoju bebu dok ste u pokretu.

Napomena: Zaslom je sada preokrenut čime vam je omogućeno da vidite dijete na zaslonu jednostavnim podizanjem roditeljske jedinice.

Čišćenje i održavanje

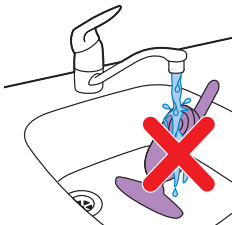

Upozorenje: Ne uranjajte roditeljsku jединicu, jединicu za bebu ili adaptere napajanja u vodi i ne perite ih pod slavinom.



Upozorenje: Nemojte se koristiti sprejevima ni tekućinama za čišćenje.

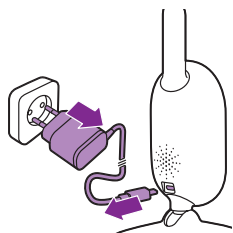

1 Isključite jединicu za bebu, isključite adapter napajanja iz jединice za bebu i isključite adapter napajanja iz zidne utičnice.

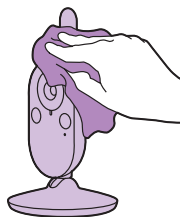

2 Očistite jединicu za bebu suhom krpom.

Napomena: Otisci prstiju ili prljavština na objektivu jединice za bebu može utjecati na učinkovitost kamere. Izbjegavajte dodirivanje objektiva prstima.

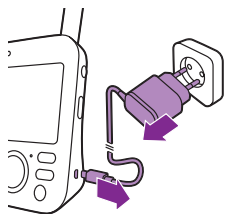

- 3 Isključite roditeljsku jedinicu, isključite adapter napajanja iz roditeljske jedinice i isključite adapter napajanja iz zidne utičnice.

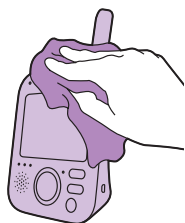

- 4 Očistite roditeljsku jedinicu suhom krpom.

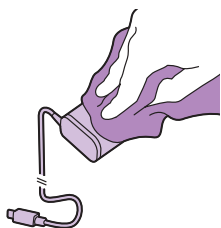

- 5 Adaptere čistite suhom krpom.

Pohranjivanje

Ako biste kupili dodatke ili rezervne dijelove, posjetite www.shop.philips.com/parts-and-accessories ili se obratite distributeru tvrtke Philips. Možete također kontaktirati Philipsov korisnički centar u vašoj državi (za kontakt podatke, pogledajte brošuru s međunarodnim jamstvom).

Naručivanje dodatka

Kako biste kupili dodatke ili rezervne dijelove, posjetite www.shop.philips.com/parts-and-accessories ili se obratite distributeru tvrtke Philips. Možete također kontaktirati Philipsov korisnički centar u vašoj državi (za kontakt podatke, pogledajte brošuru s međunarodnim jamstvom).

Recikliranje



Ovaj simbol znači da se električni proizvodi i baterije ne smiju odlagati zajedno s uobičajenim kućanskim otpadom.

Poštujte državne propise o zasebnom prikupljanju električnih proizvoda i baterija.

Zaštita okoliša

Nije upotrijebljena nepotrebna ambalaža. Pokušali smo napraviti ambalažu koja se može jednostavno razdvojiti na dva materijala: karton (kutija) i polietilen (vrećice, zaštitna pjena).

Vaš sustav sastoji se od materijala koji se mogu reciklirati i ponovo upotrebljavati ako ih rastavi specijalizirana tvrtka. Poštujte lokalne propise o odlaganju ambalaže, potrošenih baterija i stare opreme.

Vađenje integrirane baterije

Prilikom odlaganja uređaja u otpad ugrađenu punjivu bateriju smije ukloniti samo kvalificirani stručnjak. Prije uklanjanja baterije uređaj morate isključiti iz zidne utičnice, a baterija mora biti potpuno prazna.

Napomena: poduzmite sve sigurnosne mjere kad koristite alate za otvaranje uređaja i kad odlažete punjivu bateriju.

Napomena: Vodite računa da vam, tijekom rukovanja baterijama, ruke, proizvod i baterije budu suhi.

Napomena: Kako biste nakon uklanjanja izbjegli slučajno izazivanje kratkog spoja na baterijama, pazite da terminali baterije ne dođu u dodir s metalnim predmetima (npr. novčićima, ukosnicama ili prstenima). Baterije nemojte zamatati u aluminijsku foliju. Prije odlaganja baterija zalijepite im kontakte ili ih stavite u plastičnu vrećicu.

Postupak:

- 1 Uklonite dvije gumene nožice s dna roditeljske jedinice.
- 2 Uklonite dva vijka koji su sada vidljivi s dna roditeljske jedinice.
- 3 Postavite antenu u uspravan položaj i uklonite vijak iz stražnjega kućišta koje je sada vidljivo.
- 4 Uklonite stražnje kućište iz prednjega kućišta tako da ugurate odvijak između njih. Na novijim verzijama proizvedenima nakon kolovoza 2020.* ispod nazivne naljepnice još su dva vijka. Skinite nazivnu naljepnicu, uklonite vijke, otpustite kopču remena i gurnite poklopac odjeljka za baterije.
- 5 Odvojite baterijski priključak za kabel (crno-bijelo-crveni kabel).
- 6 Uklonite četiri vijka iz držača baterije. Bez vijaka na novijim verzijama proizvedenima nakon kolovoza 2020.
- 7 Izvadite bateriju.

*Šifra datuma proizvodnje DMMYY nalazi se ispod kopče remena, iznad dvije gumene nožice.

Ako u vašoj državi nema sustava za prikupljanje/reciklažu električnih proizvoda, okoliš možete zaštititi tako da prije bacanja proizvoda izvadite i reciklirate bateriju.

Prije uklanjanja baterije provjerite je li proizvod odspojen od navlake za punjenje.

Podrška

Podršku za sve proizvode potražite na web-mjestu www.philips.com/support.

Česta pitanja

U ovom je poglavlju sažetak većine osnovnih problema s uređajem s kojima se možete susresti. Ako problem ne možete riješiti s pomoću informacija u nastavku, posjetite www.philips.com/support kako biste pronašli popis često postavljanih pitanja ili se obratite centru za korisničku podršku u svojoj državi.

KAKO SE KORISTITI / POVEZIVANJE JEDINICA

Pitanje	Odgovor
Zašto se indikator napajanja jedinice za bebu ne uključi kada uključim jedinicu?	Jedinica za bebu možda nije priključena na napajanje. Priključite jedinicu za bebu na napajanje. Zatim prekidač za uključivanje/isključivanje na jedinici za bebu postavite u gornji položaj ON (uključeno) kako biste uspostavili vezu s roditeljskom jedinicom.
Zašto se roditeljska jedinica ne puni kad je uključim s pomoću kabela?	Adapter možda nije ispravno priključen. Provjerite je li adapter ispravno priključen u zidnu utičnicu. Roditeljska jedinica je možda već potpuno napunjena. Indikator statusa baterije bit će zelen kada je baterija potpuno napunjena, a uređaj je priključen na napajanje.
Zašto se jedinica za bebu ne puni kad je priključim?	Jedinica za bebu nema funkciju punjenja. Jedinica za bebu radi samo kada je spojena na napajanje.
Zašto ne mogu uspostaviti vezu? Zašto se veza povremeno gubi? Zašto se čuju prekidi zvuka?	Jedinica za bebu i roditeljska jedinica vjerojatno su preblizu vanjskih granica radnog dometa ili su prisutne smetnje od drugih bežičnih uređaja s 2,4 GHz. Pokušajte na drugoj lokaciji, smanjite udaljenost između jedinica ili isključite druge bežične uređaje s 2,4 GHz (prijenosna računala, mobilni telefoni, mikrovalne pećnice itd.). Može biti potrebno do 10 sekundi prije nego li se veza između jedinica bude mogla ponovno uspostaviti. Ako se signal izgubi, roditeljska jedinica proizvest će zvučni signal (3 brza signala svakih 20 sekundi). Jedinica za bebu i roditeljska jedinica možda su preblizu jedna drugoj, postavite ih na udaljenost od najmanje 1,5 metara kako biste spriječili smetnje.
Što se događa u slučaju nestanka struje?	S obzirom da roditeljska jedinica radi na punjivu bateriju, roditeljska jedinica nastavlja raditi ako je baterija dovoljno napunjena. Međutim, jedinica za bebu prestaje raditi jer nema punjivu bateriju i radi samo na električno napajanje. Roditeljska jedinica oglasit će se zvučnim signalom kako bi se naznačilo da je veza s jedinicom za bebu prekinuta. Možete privremeno spojiti jedinicu za dijete na uređaj za napajanje u slučaju nestanka struje. Nakon što se napajanje ponovno uspostavi, veza između roditeljske jedinice i jedinice za bebu automatski će se uspostaviti.

KAKO SE KORISTITI / POVEZIVANJE JEDINICA

Zašto punjenje roditeljske jedinice može premašiti 3 sata?

Možda je roditeljska jedinica uključena tijekom punjenja. Isključite roditeljsku jedinicu tijekom punjenja kako biste smanjili razdoblje punjenja. Kada je zaslon roditeljske jedinice neprestano uključen, punjenje roditeljske jedinice trajat će dulje.

Možda je temperatura prekoračila dopušteno odstupanje za punjenje koje bi iz sigurnosnih razloga moglo prekinuti strujni krug punjenja. Kako biste nastavili punjenje, stanicu za punjenje udaljite od izvora topline kao što su radijatori, otvori za topli zrak, štednjaci ili drugi uređaji koji proizvode toplinu (uključujući pojačala).

Zašto jedinicu za bebu i njezin kabel moram držati na udaljenosti od barem 1 metra od djeteta?

Kako biste spriječili gušenje kablom te radi optimalnog otkrivanja zvuka, jedinicu za bebu i njezin kabel uvijek postavite na udaljenost od najmanje 1 metra od djeteta.

Koja je razlika između različitih korisničkih načina rada roditeljske jedinice: Video, Audio, VOX i ECO?

Pogledajte popis u nastavku radi objašnjenja dostupnih načina rada vašeg monitora za bebu.

* Način rada Video: zaslon i zvuk roditeljske jedinice uvijek su uključeni.

* Način rada Audio: aktivirat će se samo zvuk. Zaslon roditeljske jedinice isključuje se kada je aktiviran način rada AUDIO. Indikator veze prikazuje da je roditeljska jedinica i dalje uključena i povezana s jedinicom za bebu. Kad jedinica za bebu otkrije zvuk, jedan ili više indikatora razine zvuka na roditeljskoj jedinici zasvijetlit će zeleno. Sva uobičajena komunikacija s jedinicom za bebu moguća je putem gumba za govor, uspavanke, izbornik i osjetljivost.

* Način rada VOX: zaslon i zvuk roditeljske jedinice isključuju se ako se ne otkrije zvuk tijekom 20 sekundi (ili nedovoljno zvuka višeg od postavke osjetljivosti). Zaslon i zvuk odmah će se aktivirati kada dijete zaplače i prag osjetljivosti je prijeđen. Kada se zvuk smanji ispod praga, videoprikaz ostat će aktivan još 20 sekundi. Kada pritisnete jedan od upravljačkih gumbi (svjetlina ili glasnoća), uređaj će prikazivati videoprikaz tijekom otprilike 5 sekundi. Također se može pristupiti izbornik za uspavanke.

* Način rada ECO: Zaslon i zvuk roditeljske jedinice isključuju se kada se tijekom 20 sekundi ne otkrije nikakav zvuk. Način rada Eco smanjuje potrošnju energije tijekom tih razdoblja istodobno održavajući vezu s vašim djetetom. U načinu rada ECO indikator ECO LED je zelen, a uređaj će raditi na drukčijem priključnom modusu. U načinu rada ECO roditeljska jedinica koristi se mehanizmom zvižduka od 2 sekunde kako bi provjerila vezu s jedinicom za bebu umjesto neprestane radiofrekvencijske povezanosti. Stoga će jedinica za bebu također trošiti manje energije u načinu rada ECO.

Gdje mogu uključiti noćno svjetlo?

Pritisnite gumb za uključivanje/isključivanje na jedinici za bebu kako biste uključili značajku noćnog svjetla. Nije moguće upravljati noćnim svjetlom s pomoću roditeljske jedinice. Noćno svjetlo se ne isključuje automatski, ponovno pritisnite gumb za uključivanje/isključivanje noćnog svjetla na jedinici za bebu kako biste ga isključili.

KAKO SE KORISTITI / POVEZIVANJE JEDINICA

Kako mogu ponovno postaviti roditeljsku jedinicu?

Roditeljsku jedinicu možete ponovno postaviti tako što ćete istovremeno pritisnuti „gumb za uključivanje/isključivanje“ i okrugli „gumb za navigaciju nadolje“ s prednje strane roditeljske jedinice oko 1 sekundu. Roditeljska jedinica će se isključiti. Za ponovno uključivanje roditeljske jedinice pritisnite „gumb za uključivanje/isključivanje“. Posebne korisničke informacije pohranjene u memoriji roditeljske jedinice, kao što su korisnički način rada, postavke svjetline, glasnoće, odabir uspavanke, odabir zumiranja i postavke vibracije, neće biti izbrisane.

OZNAKE NA RODITELJSKOJ JEDINICI

Pitanje

Odgovor

LED baterije na roditeljskoj jedinici svijetli crveno. Što da učinim?

Baterija je slaba. Ako roditeljsku jedinicu ne priključite da se puni na napajanje kada LED zasvijetli crveno i počne oglašavati zvučni signal, uređaj će prestati raditi nakon otprilike 60 minuta.

Postavite manju razinu svjetline i/ili glasnoće kako biste štedjeli potrošnju baterije i priključite roditeljsku jedinicu na napajanje s pomoću adaptera napajanja. (vidi poglavlje „Priprema za upotrebu“).

Zašto se iz roditeljske jedinice čuje zvučni signal?

Vaš monitor za bebu oglašava se na određen način kako bi vas obavijestio u čemu je problem.

1 signal: roditeljska jedinica je isključena.

1 signal, svakih 20 sekundi tijekom prve 3 minute, nakon toga, svaku minutu: baterija roditeljske jedinice je prazna.

2 brza signala svakih 20 sekundi: temperatura dječje sobe nije u rasponu koji je odredio korisnik, ikona temperature prikazana je zaslonu roditeljske jedinice.

3 brza signala svakih 20 sekundi: veza između roditeljske jedinice i jedinice za bebu je prekinuta, ikona veze prikazana je na zaslonu roditeljske jedinice i gumb za povezanost je crvene boje.

Što znači boja LED-a baterije (zelena, narančasta, crvena) ili isključeni LED za status moje baterije?

Kada je roditeljska jedinica priključena na napajanje boja indikatora baterije pokazivat će:

* Zeleno: baterija je puna.

* Narančasto: baterija se puni.

Kada je roditeljska jedinica nije priključena na napajanje boja indikatora baterije pokazivat će:

* Crveno: baterija je gotovo prazna (< 10 %).

* LED je isključen: roditeljska jedinica nije priključena na napajanje.

BUKA/ZVUK

Pitanje	Odgovor
Zašto roditeljska jedinica i/ili jedinica za bebu proizvode piskav zvuk?	<p>Roditeljska jedinica i jedinica za bebu možda su međusobno previše blizu. Pobrinite se da roditeljska jedinica i jedinica za bebu budu međusobno budu udaljene najmanje 2,5 metra.</p> <p>Možda je glasnoća roditeljske jedinice previsoko postavljena. Smanjite glasnoću roditeljske jedinice.</p> <p>Uzroke zvučnog signala iz roditeljske jedinice potražite u najčešće postavljanim pitanjima „Zašto se roditeljska jedinica oglašava?“</p>
Kako mogu isključiti zvuk?	<p>Isključite zvuk uređaja pritiskom na donji dio upravljačkoga gumba. Kada je traka za glasnoću na zaslonu potpuno prazna, glasnoća je isključena.</p>
Zašto ne čujem zvuk? Zašto ne mogu čuti kada moja beba plače? Zašto čujem zvukove samo djelomično, a ne u potpunosti?	<p>Možda je glasnoća roditeljske jedinice postavljena na prenisu razinu ili je možda isključena. Pritisnite gornji upravljačkoga gumba kako biste povećali razinu glasnoće.</p> <p>Možda je roditeljska jedinica stišana, povisite glasnoću pritiskom na gornji dio upravljačkoga gumba i podesite glasnoću.</p> <p>Osjetljivost je prenisko postavljena, podesite osjetljivost u izborniku roditeljske jedinice na višu razinu.</p> <p>Jedinica za bebu možda je previše udaljena od vašeg djeteta. Radi optimalnog otkrivanja zvuka pobrinite se da jedinica za bebu ne bude više od 1,5 metar od djeteta. Ako je bliže od 1 metra, povećava se opasnost od gušenja.</p>
Zašto roditeljska jedinica prebrzo reagira na ostale zvukove, osim onih koje dijete proizvodi?	<p>Jedinica za bebu također hvata druge zvukove osim onih koje stvara vaše dijete. Približite jedinicu za bebu bliže djetetu (ali pridržavajte se minimalne udaljenosti od 1 metra).</p> <p>Možda je razina osjetljivosti previsoka. Kada vaše dijete proizvodi tihe zvukove, osjetljivost mora biti viša. Međutim, ako se vaše dijete glasnije oglašava, razina osjetljivosti se može postaviti na nižu postavku. Osjetljivost monitora za bebu može se promijeniti u izborniku roditeljske jedinice.</p>
Zašto roditeljska jedinica proizvodi zujanje?	<p>Do smetnji može doći kada je roditeljska jedinica izvan dometa jedinice za bebu. Do smetnji također može doći ako je između roditeljske jedinice i jedinice za bebu previše zidova ili stropova ili kada su uključeni drugi bežični uređaji od 2,4 GHz.</p> <p>Postavite roditeljsku jedinicu na drugo mjesto, bliže jedinici za bebu ili isključite druge bežične uređaje.</p> <p>Ako vam ovaj odgovor ne pomaže, provjerite u često postavljanim pitanjima u „Zašto roditeljska jedinica i/ili jedinica za bebu proizvode piskutav zvuk?“</p>

BUKA/ZVUK

Koliko će se dugo pjesma uspavanke reproducirati na jedinici za bebu? Nakon što odaberete uspavanku, neprestano će se ponavljati tijekom otprilike 15 minuta. U slučaju da želite reproducirati sve pjesme koje su dostupne, odaberite zadnju opciju u popisu uspavanki.

Kako mogu povisiti glasnoću uspavanke? Glasnoću uspavanke možete podesiti na roditeljskoj jedinici, ne na jedinici za bebu. Pritisnite gumb za uspavanke na roditeljskoj jedinici kako biste otvorili izbornik za uspavanke i podesili glasnoću.

VRIJEME RADA / RADNI DOMET

Pitanje

Zašto moj monitor za bebu ima puno manji domet od onoga što je navedeno u ovom korisničkom priručniku?

Odgovor

Određeni radni domet od 300 metara vrijedi samo za vanjski prostor na otvorenom zraku i u vidokrugu. Ovisno o okruženju i drugim ometajućim čimbenicima, radni domet može biti manji (vidi također tablicu u poglavlju o određivanju položaja roditeljske jedinice i jedinice za bebu).

U kući je radni domet do 50 metara što je također ograničeno brojem i vrstom zidova i/ili stropova između roditeljske jedinice i jedinice za bebu.

Vrijeme rada roditeljske jedinice trebalo bi biti do 10 sati. Zašto je vrijeme rada moje roditeljske jedinice kraće?

Svjetlina videoprikaza roditeljske jedinice možda je postavljena na previsoku razinu, a zbog toga roditeljska jedinica troši puno energije. Smanjite svjetlinu roditeljske jedinice.

Roditeljska jedinica troši mnogo energije kada je videozaslon neprekidno uključen. Aktivirajte način rada AUDIO, VOX ili ECO u izborniku roditeljske jedinice kako biste produljili vrijeme rada (vidi poglavlje „Značajke“, odjelci „Način rada AUDIO“, „Način rada VOX“ ili „Način rada ECO“).

Glasnoća roditeljske jedinice možda je postavljena na previsoku razinu, a zbog toga roditeljska jedinica troši puno energije. Smanjite glasnoću roditeljske jedinice.

Kao i svaki drugi punjivi elektronički uređaj, kapacitet baterije smanjuje se nakon duljih razdoblja upotrebe.

VIDEOZASLON

Pitanje

Zašto se javljaju smetnje na roditeljskoj jedinici? Zašto videozaslon roditeljske jedinice treperi?

Odgovor

Do smetnji može doći kada je roditeljska jedinica izvan dometa jedinice za bebu. Do smetnji također može doći ako je između roditeljske jedinice i jedinice za bebu previše zidova ili stropova ili kada su uključeni drugi bežični uređaji od 2,4 GHz.

Možda imate više od 2 kompleta monitora za bebe pa dolazi do smetnji. Držite te 2 jedinice za bebu dalje jednu od druge, idealno u odvojenim sobama.

Postavite roditeljsku jedinicu na drugo mjesto, bliže jedinici za bebu ili isključite druge bežične uređaje.

Možda je potrebno napuniti punjivu bateriju roditeljske jedinice.

VIDEOZASLON

Zašto nema slike na videozaslonu dok indikator veze svijetli zeleno?

Roditeljska jedinica možda je u načinu rada AUDIO, VOX ili ECO. Pritisnite gumb za način rada s desne strane roditeljske jedinice kako biste izmjenjivali načine rada (vidi 'Načini rada').

Zašto slika na videozaslonu nije jasna?

Svjetlina zaslona možda je na preniskoj razini. Povećajte razinu svjetline zaslona na roditeljskoj jedinici koristeći se upravljačkim gumbom u sredini (vidi 'Svjetlina').

Možda je prljav objektiv jedinice za bebu. Očistite objektiv suhom krpom.

Jedinica za bebu možda je previše udaljena od vašeg djeteta. Radi optimalne videokvalitete pobrinite se da jedinica za bebu ne bude više od 1,5 metar od djeteta. Ako je bliže od 1 metra, povećava se opasnost od gušenja.

Opće informacije

Li-ion baterija s mogućnošću punjenja (2600 mAh)

Frekvencijski pojas FHSS: 2,4 GHz.

Maksimalna snaga radijske frekvencije: ≤ 20 dBm

Jedinica napajanja:

Model: ASSA105E-050100 (utikač za EU) / ASSA105B-050100 (utikač za UK)

Ulaz: 100 – 240 V ~ 50/60 Hz 0,35 A

Model: PSAC05E-050L6 (utikač za EU) / PSAC05K-050L6 (utikač za UK)

Ulaz: 100 – 240 V ~ 50/60 Hz 0,2 A

Izlaz: 5,0 V \equiv 1,0 A, 5,0 W

Prosječna aktivna učinkovitost: $\geq 73,62\%$

Potrošnja energije bez opterećenja (W): 0,1 W

Postavljanje na zid

Upute za ispis:

Ispišite ovu stranicu u omjeru 100 % i upotrijebite predložak kako biste točno označili položaj otvora za vijke na zidu.

