

PHILIPS

AVENT

SCD841
SCD843
SCD845



Uživatelská příručka

Obsah

Úvod.....	4
Všeobecný popis.....	4
Důležité bezpečnostní informace	5
DŮLEŽITÉ	5
Příprava k použití.....	8
Dětská jednotka.....	8
Rodičovská jednotka	8
Použití elektronické chůvičky	9
Navázání spojení rodičovské jednotky a dětské jednotky	9
Umístění elektronické chůvičky	11
Funkce a nastavení.....	13
Hlasitost	13
Jasnost.....	13
Kontrolky úrovně hlasitosti.....	14
Režimy	14
Noční osvětlení	17
Ukolébavky.....	18
Hovor	20
Funkce nabídky.....	21
Spona na opasek.....	26
Čištění a údržba	26
Skladování.....	28
Objednávání příslušenství.....	28
Recyklace	28
Informace o ochraně životního prostředí	28
Vyjmutí integrované baterie	29
Podpora.....	29
Nejčastější dotazy.....	30
Montáž na stěnu.....	36

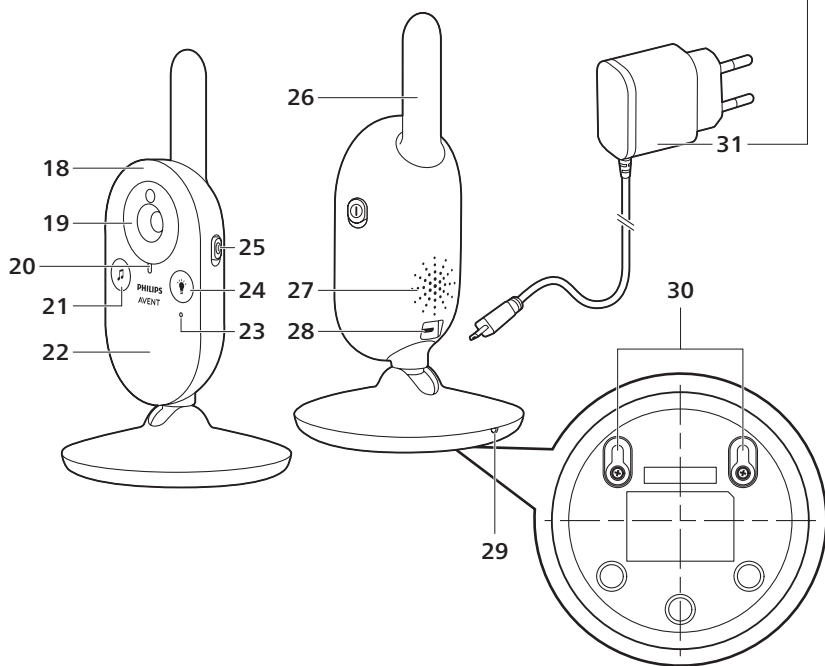
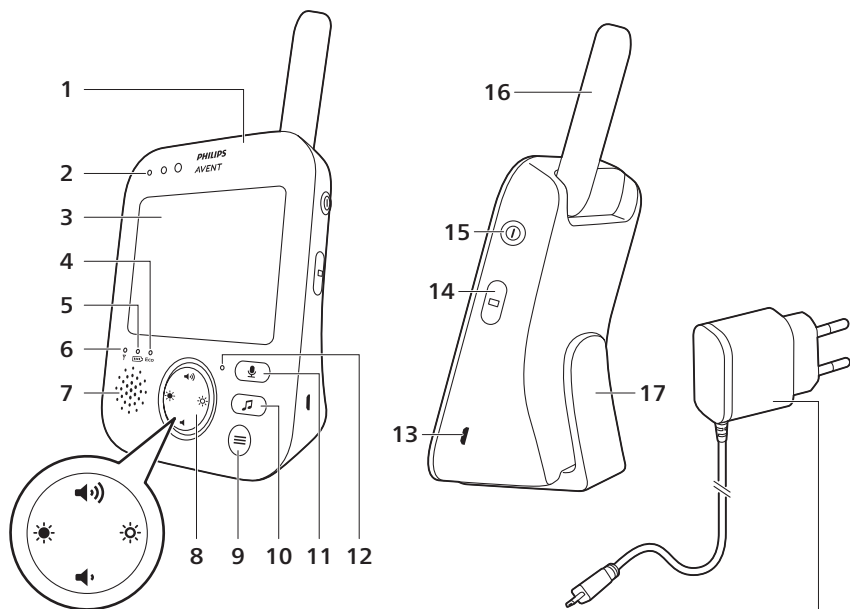

Úvod

Společnost Philips Avent vám blahopřeje ke koupi a vítá vás! Chcete-li plně využívat výhod, které nabízí společnost Philips Avent, zaregistrujte výrobek na adrese www.philips.com/welcome.

Elektronická videochůvička Philips Avent poskytuje nepřetržitou podporu a zajišťuje, že své dítě vždy zřetelně uslyšíte na kterémkoli místě v domě. Nejmodernější digitální technologie zaručuje čistý zvuk i jasný obraz vašeho dítěte. Přináší vám tak zvýšený pocit bezpečí, aniž byste museli spící dítě rušit vstupováním do dětského pokoje.

Všeobecný popis

- 1 Rodičovská jednotka
- 2 Kontrolky hladiny hlasitosti
- 3 Displej
- 4 Kontrolka režimu ECO
- 5 Kontrolka stavu baterie
- 6 Kontrolka spojení
- 7 Reproduktor
- 8 Ovládací tlačítko (procházení nabídky / hlasitost / jas)
- 9 Tlačítko nabídky
- 10 Tlačítko ukolébavky
- 11 Tlačítko hovoru
- 12 Mikrofon
- 13 Zásuvka pro napájecí adaptér
- 14 Přepínač režimů
- 15 Vypínač
- 16 Anténa
- 17 Spona na opasek
- 18 Dětská jednotka
- 19 Kamera
- 20 Kontrolka zapnutí přístroje
- 21 Vypínač ukolébavky
- 22 Noční osvětlení
- 23 Mikrofon
- 24 Vypínač nočního osvětlení
- 25 Posuvný vypínač
- 26 Anténa
- 27 Reproduktor
- 28 Zásuvka pro malou zástrčku
- 29 Teplotní čidlo
- 30 Otvory pro montáž na stěnu
- 31 Adaptér (2x)

Důležité bezpečnostní informace

Před použitím přístroje si pečlivě přečtěte tuto příručku s důležitými informacemi a uschovejte ji pro budoucí použití.

DŮLEŽITÉ

Tato elektronická chůvička má sloužit jako pomůcka. Nepředstavuje náhradu odpovědného a řádného dohledu dospělou osobou a nelze ji tímto způsobem používat.

Nikdy nenechávejte dítě doma samotné. Vždy je třeba, aby s dítětem někdo byl, dohlížel na ně a staral se o jeho potřeby.

Vyloučení odpovědnosti

Vezměte, prosím, na vědomí, že tuto elektronickou chůvičku používáte na vlastní nebezpečí. Koninklijke Philips N.V. a její dceřiné společnosti nenesou odpovědnost za provoz této elektronické chůvičky ani za její používání z vaší strany, a tudíž nepřijímají žádnou odpovědnost za škody související s vaším používáním elektronické chůvičky.

Nebezpečí

- Nikdy neponořujte elektronickou chůvičku ani její součást do vody nebo jiné kapaliny. Přístroj nepokládejte na místo, kde na něj může kapat nebo stříkat voda či jiná kapalina. Nepoužívejte elektronickou chůvičku na vlhkých místech nebo blízko vody.
- Na elektronickou chůvičku nikdy nepokládejte žádné předměty a nezakrývejte ji. Neblokujte větrací otvory. Instalaci proveďte podle pokynů výrobce.

Varování: Nebezpečí uškrcení! Děti se mohou kabely UŠKRTIT. Kabel uchovávejte mimo dosah dětí (ve vzdálenosti větší než 1 m). Tento štítek neodstraňujte.



Varování

- Dříve než přístroj připojíte k síti, zkontrolujte, zda napětí uvedené na adaptéru souhlasí s napětím v místní elektrické síti.
- Žádnou část adaptéru ani jeho kabelu neupravujte ani neodřezávejte. Mohlo by to vést k nebezpečné situaci.
- Používejte pouze dodaný síťový adaptér.
- Pokud dojde k poškození adaptéru, musíte jej vždy nahradit adaptérem původního typu, abyste předešli možnému nebezpečí.
- Tento přístroj mohou používat děti od 8 let věku a osoby s omezenými fyzickými, smyslovými nebo duševními schopnostmi nebo nedostatkem zkušeností a znalostí, pokud jsou pod dohledem nebo byly poučeny o bezpečném používání přístroje a pokud chápou související rizika. Děti si s přístrojem nesmí hrát. Děti nesmí provádět čištění a uživatelskou údržbu bez dozoru.
- Napájecí kabel chraňte před pošlapáním nebo přiskřípnutím. Zvláštní pozornost je třeba věnovat zástrčkám, zásuvkám a místu, kde kabel vychází z přístroje.
- Elektronickou chůvičku je nutné instalovat tak, aby kabel nepřekážel ve dveřích nebo v chodbě. Pokud elektronickou chůvičku umístíte na stůl nebo nízkou skříňku, nenechávejte napájecí kabel viset přes okraj stolu nebo skříňky. Ujistěte se, že kabel neleží na zemi v místech, kde představuje nebezpečí zakopnutí.
- Balicí materiály (plastové sáčky, kartonové výztuže apod.) uložte mimo dosah dětí. Nejedná se o hračky.
- Aby nedošlo k úrazu elektrickým proudem, neotvírejte plášť dětské jednotky ani rodičovské jednotky.

Bezpečnostní pokyny k bateriím

- Výrobek používejte pouze k zamýšlenému účelu. Před použitím přístroje, baterií a příslušenství si pečlivě přečtěte tyto informace a uschovejte je pro budoucí použití. Nevhodné použití s sebou může nést rizika a závažné zranění. Dodané příslušenství se může u různých produktů lišit.
- Používejte pouze originální příslušenství a spotřební materiál Philips. Používejte pouze odpojitelnou napájecí jednotku řady ASSA105x-050100 (x = B nebo E) nebo řady PSAC05x-050L6 (x = E nebo K).
- Výrobek nabíjejte, uchovávejte a používejte při teplotě od 0 °C do 40 °C.
- Výrobek a baterie udržujte mimo dosah ohně a nevystavujte přímému slunečnímu světlu ani vysokým teplotám.
- Pokud se výrobek nenormálně zahřeje, vydává zápach, změní barvu nebo pokud nabíjení trvá mnohem déle než obvykle, přestaňte výrobek používat nebo nabíjet a obraťte se na společnost Philips.
- Nedávejte výrobky ani jejich baterie do mikrovlnné trouby ani na indukční sporáky.
- Výrobek ani baterie neotvírejte, neupravujte, nepropichujte, nepoškozujte ani nerozebírejte ve snaze zabránit přehřívání baterií nebo uvolňování jedovatých či nebezpečných látek. Zabraňte zkratování, přebíjení nebo záměně pólů baterií.

- Pokud jsou baterie poškozené nebo z nich uniká jakákoli látka, vyhněte se kontaktu takové baterie s kůží nebo očima. Pokud by k něčemu takovému došlo, příslušné místo oplachujte vodou a vyhledejte lékařskou pomoc.

Upozornění

- Přístroj neinstalujte v blízkosti zdrojů tepla, např. radiátorů, vývodů ústředního topení, sporáků ani jiných přístrojů (včetně zesilovačů) produkujících teplo.
- Při manipulaci s adaptéry, zástrčkami a napájecím kabelem musí být vaše ruce suché.
- Veškeré požadované značení na dětské jednotce, rodičovské jednotce a napájecím adaptéru je umístěno na spodním krytu dětské jednotky, rodičovské jednotky a napájecího adaptéru.

Prohlášení o shodě

Společnost Philips Consumer Lifestyle B.V. tímto prohlašuje, že tento výrobek vyhovuje zásadním požadavkům a dalším příslušným ustanovením směrnice 2014/53/EU. Kopie Prohlášení o shodě EC je k dispozici online na webové stránce **www.philips.com/support**.

Soulad se standardy EMP

Tento výrobek odpovídá všem platným normám a předpisům týkajícím se elektromagnetických polí.

Příprava k použití

Dětská jednotka

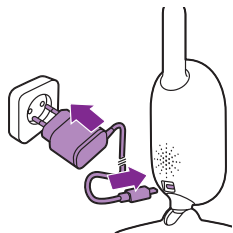

Připojte napájecí adaptér k dětské jednotce a do síťové zásuvky.

Rodičovská jednotka

Rodičovská jednotka je napájena integrovanou nabíjecí baterií Li-ion. Při nabíjení rodičovské jednotky postupujte podle následujících kroků.:

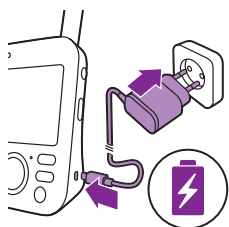

- 1 Připojte napájecí adaptér k rodičovské jednotce a zapojte jej do síťové zásuvky.
 - Kontrolka stavu baterie se rozsvítí oranžově, což indikuje, že se přístroj nabíjí.



- Když je baterie nabitá, kontrolka stavu baterie svítí zeleně.

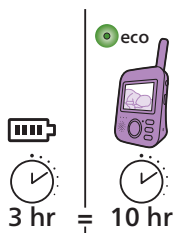

- Když rodičovskou jednotku nabíjíte po dobu 3 hodin, lze ji bez napájení používat přibližně po dobu 10 hodin (režim ECO).
- Pokud je rodičovská jednotka během nabíjení zapnuta, bude nabíjení trvat přibližně dvojnásobně dlouho.

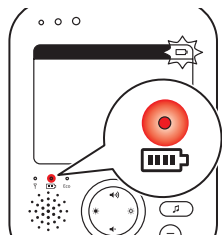

- Pokud dochází energie v nabíjecí baterii rodičovské jednotky, kontrolka stavu baterie se rozsvítí červeně a rodičovská jednotka začne pípat.
- Pokud je baterie zcela vybitá a rodičovská jednotka není připojena k síťovému napájení, jednotka se automaticky vypne a ztratí kontakt s dětskou jednotkou.

Poznámka: Integrovanou nabíjecí baterii nelze z výrobku vyjmout.

Poznámka: Baterie se postupně pomalu vybijí, i když je rodičovská jednotka vypnutá.

Tip: Chcete-li baterii šetřit, vypněte rodičovskou jednotku, pokud ji nepoužíváte.

Poznámka: V zájmu úspory energie z baterií doporučujeme ponechat rodičovskou jednotku celou noc připojenou k napájení ze sítě. Pokud během noci začne docházet energie v baterii rodičovské jednotky, začne rodičovská jednotka pípat a může vás vzbudit.

Použití elektronické chůvičky

Navázání spojení rodičovské jednotky a dětské jednotky

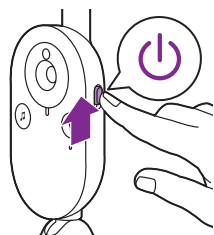

- 1 Dětskou jednotku zapnete posunutím vypínače směrem vzhůru.

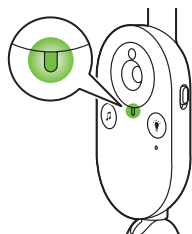

- 2 Když je dětská jednotka zapnutá, kontrolka zapnutí bude svítit zeleně.

Poznámka: Kontrolka zapnutí dětské jednotky svítí vždy zeleně, i když není navázáno spojení s rodičovskou jednotkou.

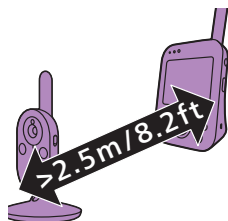

- 3 Zkontrolujte, zda rodičovská a dětská jednotka jsou od sebe vzdáleny alespoň 2,5 metru (8,2 stopy), aby nedocházelo k akustické zpětné vazbě.

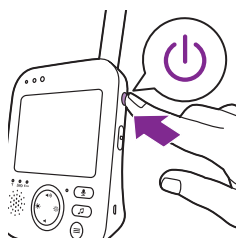

- 4 Rodičovskou jednotku zapnete stisknutím vypínače na rodičovské jednotce po dobu 1 sekundy.



- Displej se rozsvítí, zobrazí se na něm ikona spojení a kontrolka spojení se rozsvítí červeně. Rodičovská jednotka začne vyhledávat dětskou jednotku.



- Když jsou rodičovská a dětská jednotka připojeny, kontrolka spojení na rodičovské jednotce začne svítit zeleně a na displeji se zobrazí ukazatel síly signálu.

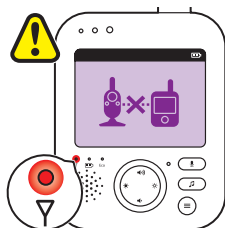

Poznámka: Navázání spojení mezi rodičovskou jednotkou a dětskou jednotkou trvá necelých 10 sekund.

- Když je dětská jednotka vypnutá, bude se na rodičovské jednotce zobrazovat ikona mimo dosah. Zkontrolujte, zda je dětská jednotka zapnutá.
- Pokud není spojení navázáno, bude kontrolka spojení svítit červeně, rodičovská jednotka každých 20 sekund třikrát krátce zapípá a na displeji se zobrazí ikona mimo dosah.

Umístění elektronické chůvičky

Varování: Kabel dětské jednotky představuje možné nebezpečí uškrcení. Dbejte na to, aby byla dětská jednotka se svým napájecím kabelem vzdálena nejméně 1 metr (3,5 stopy) od dítěte. Nikdy neumísťujte elektronickou chůvičku do dětské postýlky nebo ohrádky.

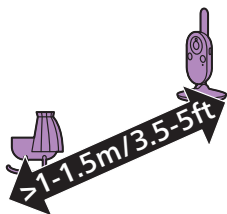

- 1 Pro optimální detekci zvuku je nutné, aby dětská jednotka nebyla od dítěte dále než 1,5 metru (5 stop). Dbejte na to, aby byla dětská jednotka vzdálena nejméně 1 metr (3,5 stopy) od dítěte. V opačném případě hrozí možné nebezpečí uškrcení.

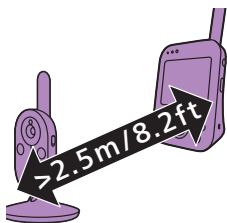

- 2 Umístěte rodičovskou jednotku tak, aby byla v provozním dosahu dětské jednotky. Rodičovská a dětská jednotka musí být od sebe vzdáleny alespoň 2,5 metru (8,2 stopy), aby nedocházelo k akustické zpětné vazbě.

Poznámka: Pokud používáte bezdrátový telefon, bezdrátové video, síť Wi-Fi, mikrovlnnou troubu nebo zařízení Bluetooth v pásmu 2,4 GHz a dochází k rušení na rodičovské nebo dětské jednotce, přemístěte rodičovskou jednotku, dokud rušení nezmizí.

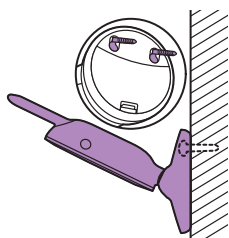

- 3 Dětskou jednotku lze umístit dvěma způsoby:
 - a Dětskou jednotku umístěte na stabilní, vyrovnanou a vodorovnou podložku.

b Pomocí šroubů připevněte dětskou jednotku na zeď.

Tip: Šablonu (viz 'Montáž na stěnu') pro montáž na stěnu naleznete na konci této uživatelské příručky.

Tip: Přesné umístění otvorů pro šrouby na zdi si označte pomocí dodané šablony.

Tip: Umístěte dětskou jednotku do dostatečné výšky, abyste měli dobrý přehled o dětské postýlce nebo ohrádce.

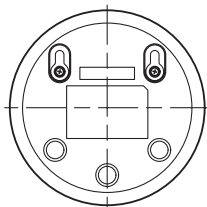

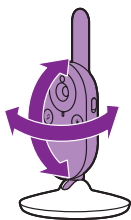

Upravte pozici dětské jednotky tak, abyste na dítě viděli co nejlépe. Dětskou jednotku lze otočit tak, aby byla umístěna požadovaným způsobem.

Provozní dosah

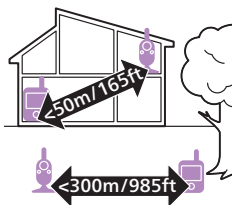

Provozní dosah je 50 metrů (165 stop) uvnitř budov a až 300 metrů (985 stop) venku. Provozní dosah elektronické chůvičky je proměnlivý v závislosti na okolí a na faktorech, které způsobují rušení. Mokrý a vlhký materiál způsobují tolik rušení, že ztráta dosahu stoupá až ke 100 %.

Suché materiály

Tloušťka materiálu

Ztráta dosahu

Dřevo, sádra, karton, sklo (bez kovu, drátů a olova) < 30 cm (12 palců) 0-10 %

Cihly, překližka < 30 cm (12 palců) 5-35 %

Vyztužený beton < 30 cm (12 palců) 30-100 %

Kovové mříže nebo zábradlí < 1 cm (0,4 palce) 90-100 %

Kovový nebo hliníkový plech < 1 cm (0,4 palce) 100 %

Funkce a nastavení

Hlasitost

Hlasitost reproduktoru rodičovské jednotky lze nastavit na požadovanou úroveň.

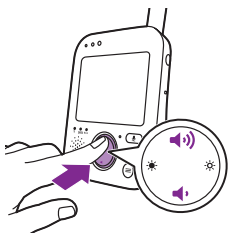

- 1 Hlasitost nastavíte stisknutím horní nebo dolní části ovládacího tlačítka.

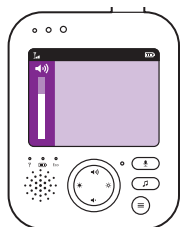

Tip: Ujistěte se, že nastavení hlasitosti odpovídá aktuálním podmínkám. V hlučném prostředí lze rovněž zapnout upozornění vibracemi.

Na displeji se zobrazí ukazatel úrovně hlasitosti označující vybranou hlasitost.

Poznámka: Pokud je hlasitost nastavena na příliš vysokou hodnotu, rodičovská jednotka spotřebovává více energie.

Poznámka: Když je ukazatel hlasitosti na minimu, znamená to, že je hlasitost ztlumená. Rodičovská jednotka zobrazuje ikonu ztlumení na ukazateli stavu a k dispozici budou pouze výstrahy a video.

Jasnost

Jas displeje rodičovské jednotky lze nastavit na požadovanou úroveň.

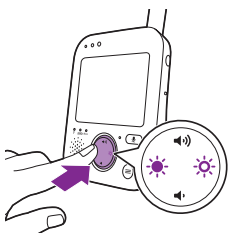

- 1 Jas displeje nastavíte stisknutím levé či pravé části ovládacího tlačítka na rodičovské jednotce.



Na displeji se zobrazí ukazatel úrovně jasu označující nastavenou úroveň jasu.

Poznámka: Pokud je jas nastaven na příliš vysokou hodnotu, rodičovská jednotka spotřebovává více energie.

Kontrolky úrovně hlasitosti

Rodičovská jednotka nepřetržitě sleduje hlasitost zvuku v dětském pokoji a kontrolky hlasitosti na rodičovské jednotce vás upozorní na jakýkoli zvuk v dětském pokoji, který dětská jednotka zaznamená.

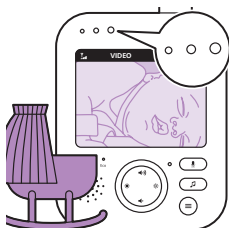

Pokud není zjištěn žádný zvuk, kontrolky hladiny zvuku jsou zhasnuté.



Když dětská jednotka zaznamená nějaký zvuk, na rodičovské jednotce se zeleně rozsvítí jedna nebo několik kontrolkek úrovně hlasitosti. Počet svítících kontrolkek závisí na hlasitosti zaznamenaného zvuku. Čím hlasitěji dítě pláče, tím více zelených kontrolkek bude svítit.

Režimy

Tato dětská chůvička má čtyři režimy, které vám umožňují zvolit způsob hlídání dítěte: VIDEO, AUDIO, VOX a ECO.

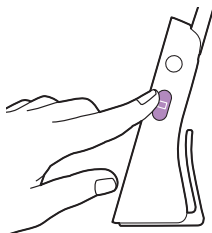

Když je elektronická chůvička zapnutá, můžete stisknutím přepínače režimů na boku rodičovské jednotky přepínat mezi 4 různými režimy. Na displeji se zobrazí zvolený režim. Zvolený režim je rovněž znázorněn na ukazateli stavu. Při zapnutí přístroje bude aktivní ten režim, který byl použit naposledy.

Režim VIDEO

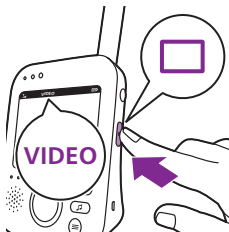

Stisknutím přepínače režimů na straně rodičovské jednotky zvolte režim VIDEO.



Když je aktivní režim VIDEO, displej je vždy zapnutý, takže můžete dítě sledovat. Všechny zvuky jsou vysílány přímo do rodičovské jednotky.

Poznámka: Chcete-li zvuk z rodičovské jednotky poslouchat nepřetržitě, nastavte velmi vysokou úroveň citlivosti. Další informace naleznete v kapitole věnované úrovni citlivosti.



Pokud dítě pláče, budou svítit zelené kontrolky podle úrovně hlasitosti. Pokud není zaznamenán žádný zvuk, kontrolky zvuku budou zhasnuté.

Režim AUDIO



- 1 Stisknutím přepínače režimů na straně rodičovské jednotky přepněte do režimu AUDIO.

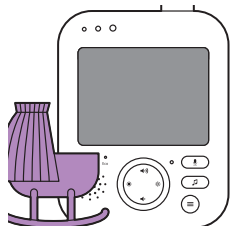

Když je aktivní režim AUDIO, displej rodičovské jednotky se vypne. Po 3 sekundách se displej zcela vypne a ukazatel stavu zmizí.

Poznámka: Ukazatel stavu se nezobrazuje, pokud je displej vypnutý.

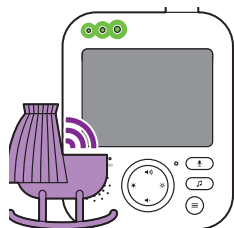

Poznámka: Kontrolka spojení signalizuje, že rodičovská jednotka je stále zapnutá a připojená k dětské jednotce.

Poznámka: Pokud nenastavíte velmi vysokou úroveň citlivosti, budou slabé zvuky ztlumeny.

Poznámka: Chcete-li zvuk z rodičovské jednotky poslouchat nepřetržitě, nastavte velmi vysokou úroveň citlivosti. Další informace naleznete v kapitole věnované úrovni citlivosti.

Všechny zvuky jsou neustále vysílány do rodičovské jednotky. Pokud dítě pláče, displej rodičovské jednotky zůstane vypnutý, ale kontrolky úrovně hlasitosti se rozsvítí zeleně a zvuk zaznamenaný dětskou jednotkou bude vysílán do rodičovské jednotky. Pokud není zaznamenan žádný zvuk, kontrolky zvuku budou zhasnuté.

Režim VOX



- 1 Stisknutím přepínače režimů na straně rodičovské jednotky přepněte do režimu VOX.

Poznámka: Když je displej zapnutý, je zvolený režim zobrazen na ukazateli stavu. Ukazatel stavu se nezobrazuje, pokud je displej vypnutý.

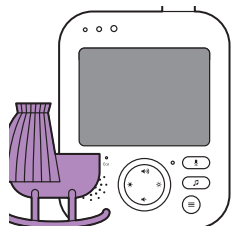

Když je aktivní režim VOX, displej i zvuk rodičovské jednotky se vypnou, pokud není po dobu 20 sekund zaznamenan žádný zvuk.



Když dětská jednotka zaznamená zvuk, na rodičovské jednotce se okamžitě zapne displej i zvuk. Zvuky jsou přenášeny do rodičovské jednotky a kontrolky úrovně hlasitosti budou svítit zeleně. Pokud není zaznamenan žádný zvuk, kontrolky zvuku budou zhasnuté.

Poznámka: Minimální úroveň hlasitosti nutná pro aktivaci zvuku a displeje je dána nastavením citlivosti.

Režim ECO



- 1 Stisknutím přepínače režimů na straně rodičovské jednotky přepněte do režimu ECO.

Poznámka: Když je displej zapnutý, je zvolený režim viditelný na ukazateli stavu. Ukazatel stavu se nezobrazuje, pokud je displej vypnutý.



Když je aktivní režim ECO, displej i zvuk rodičovské jednotky se vypnou, pokud není po dobu 20 sekund zaznamenán žádný zvuk. Kontrolka režimu ECO svítí zeleně, což indukuje, že je režim ECO aktivní. V režimu ECO je přenos obrazu i zvuku vypnutý.

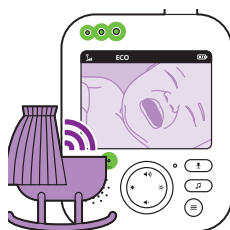

Když dětská jednotka zaznamená zvuk, na rodičovské jednotce se okamžitě zapne displej i zvuk. Zvuky jsou přenášeny do rodičovské jednotky a kontrolky úrovně hlasitosti budou svítit zeleně. Pokud není zaznamenán žádný zvuk, kontrolky zvuku budou zhasnuté.

Poznámka: Minimální úroveň hlasitosti nutná pro aktivaci zvuku a displeje je dána nastavením citlivosti.

Noční osvětlení

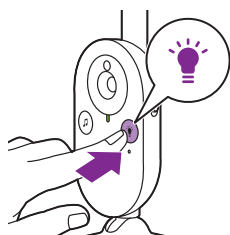

- 1 Noční osvětlení zapnete stisknutím vypínače nočního osvětlení na dětské jednotce.

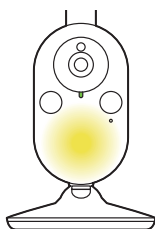

Rozsvítí se noční osvětlení na dětské jednotce.

Poznámka: Noční osvětlení nelze ovládat pomocí rodičovské jednotky. Noční osvětlení můžete zapnout a vypnout pouze tlačítkem na dětské jednotce.

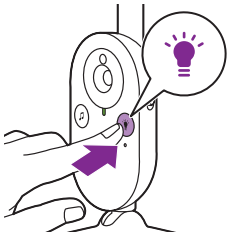

- 2 Noční osvětlení vypnete opětovným stisknutím vypínače nočního osvětlení.

Ukolébavky

Funkci ukolébavky můžete aktivovat pomocí rodičovské i dětské jednotky. Chcete-li aktivovat funkci ukolébavky pomocí rodičovské jednotky, postupujte podle následujících pokynů.:

Výběr ukolébavky

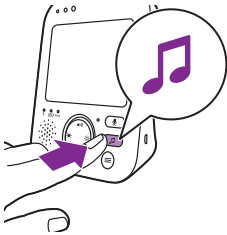

- 1 Stisknutím tlačítka ukolébavky na rodičovské jednotce otevřete nabídku ukolébavek.

Poznámka: Stisknutím tlačítka ukolébavky otevřenou nabídku ukolébavek zavřete.

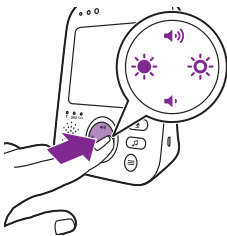

- 2 Chcete-li přejít na seznam ukolébavek, stiskněte pravou část ovládacího tlačítka.



- 3 Stisknutím horní nebo dolní části ovládacího tlačítka můžete procházet seznamem ukolébavek.



- 4 Stisknutím pravé části ovládacího tlačítka spustíte přehrávání příslušné ukolébavky. Chcete-li přejít na seznam ukolébavek, stiskněte pravou část ovládacího tlačítka.
- 5 Na ukazateli stavu rodičovské jednotky se zobrazuje počet ukolébavek, které budou opakovaně přehrávány.



Ukolébavka se začne přehrávat na dětské jednotce a přehrávání se bude opakovat přibližně po dobu 15 minut.

Tip: Pokud chcete opakovaně přehrát všechny dostupné ukolébavky, zvolte poslední možnost v seznamu.

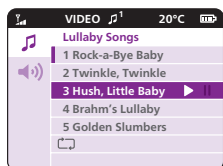

- 6 Chcete-li zvolit jinou ukolébavku, přejděte nahoru nebo dolů pomocí ovládacího tlačítka a zvolte ze seznamu jinou skladbu. Stisknutím pravé části ovládacího tlačítka spustíte přehrávání zvolené skladby.
- 7 Chcete-li přehrávání ukolébavky zastavit, stiskněte tlačítko ukolébavky na rodičovské jednotce a dalším stisknutím pravé části ovládacího tlačítka přehrávání aktuální skladby pozastavte.

Hlasitost ukolébavky

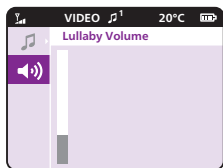

- 1 Stiskněte tlačítko ukolébavky a poté stisknutím dolní části ovládacího tlačítka zvolte nastavení hlasitosti v nabídce ukolébavek. Chcete-li přejít na nastavení úrovně hlasitosti ukolébavky, stiskněte pravou část ovládacího tlačítka.

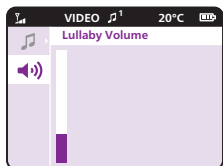

- 2 Hlasitost nastavíte stisknutím horní nebo dolní části ovládacího tlačítka.

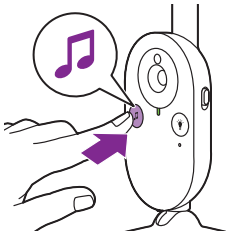

Chcete-li funkci ukolébavky aktivovat prostřednictvím dětské jednotky, stiskněte vypínač ukolébavky na dětské jednotce.



Na dětské jednotce se začne přehrávat ukolébavka, kterou jste naposledy zvolili na rodičovské jednotce. Přehrávání se bude opakovat přibližně po dobu 15 minut.

Chcete-li přehrávání ukolébavky zastavit prostřednictvím dětské jednotky, stiskněte vypínač ukolébavky na dětské jednotce.

Hovor

Tlačítko hovoru na rodičovské jednotce můžete použít k promlouvání k dítěti.

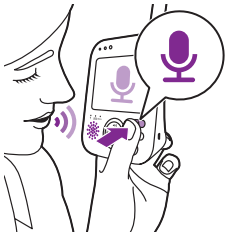

- 1 Stiskněte a podržte tlačítko hovoru na rodičovské jednotce.
- 2 Zřetelně mluvte do mikrofону na přední straně rodičovské jednotky ze vzdálenosti 15 až 30 cm (0,5 až 1 stopa).

Zvukové spojení s dětskou jednotkou je aktivní, dokud držíte tlačítko hovoru stisknuté. Na displeji rodičovské jednotky se zobrazí ikona hovoru, která indikuje, že spojení je aktivní.



- 3 Po ukončení hovoru tlačítko hovoru pusťte.

Poznámka: Dokud držíte tlačítko hovoru stisknuté, rodičovská jednotka nemůže přijímat zvuky přicházející z dětské jednotky.

Funkce nabídky

Všechny funkce uvedené v následujících částech lze ovládat prostřednictvím nabídky rodičovské jednotky.

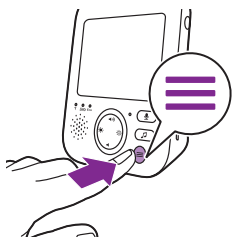

- 1 Stisknutím tlačítka nabídky přejdete do nabídky.

Poznámka: Dalším stisknutím tlačítka nabídku opustíte.

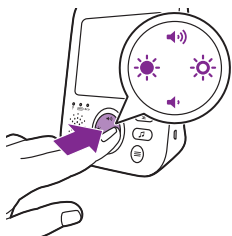

- 2 K procházení nabídkou používejte ovládací tlačítko. Zvolená položka nabídky je zvýrazněna fialově.

Poznámka: Pokud jste již přešli do některé z podnabídek a chcete přepnout mezi jednotlivými prvky nabídky, stisknutím levé části ovládacího tlačítka se vrátíte zpět do hlavní nabídky.

- 3 Stisknutím horní nebo dolní části ovládacího tlačítka můžete procházet položkami nabídky.

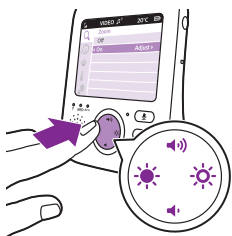

Pokud při procházení nabídky nechcete uložit provedené změny, stiskněte tlačítko nabídky. Ukončíte tak nabídku bez provedení změn v nastavení.

Poznámka: Pokud během zobrazení nabídky nestisknete žádné tlačítko po dobu 5 sekund, bude nabídka ukončena bez provedení změn v nastavení.

Lupa

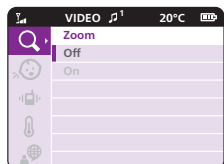

- 1 Stisknutím pravé části ovládacího tlačítka přejdete do nabídky lupy.

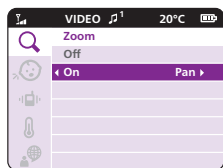

- 2 Stisknutím dolní části ovládacího tlačítka funkci lupy zapnete.



- 3 Chcete-li upravit obraz videa, stiskněte pravou část ovládacího tlačítka. Nyní můžete pomocí horní, dolní, pravé a levé části ovládacího tlačítka zvolit obraz, který se ukáže na rodičovské jednotce.
- 4 Stisknutím tlačítka nabídky nové nastavení uložíte. Po uplynutí 5 sekund se obraz automaticky uloží.
- 5 Chcete-li na rodičovské jednotce zobrazit celý obraz, přejděte do nabídky lupy a funkci lupy vypněte.

Citlivost

Úroveň citlivosti dětské jednotky určíte to, co uslyšíte prostřednictvím rodičovské jednotky. Když je nastavena vysoká úroveň, uslyšíte mnoho zvuků včetně tichých zvuků na pozadí. Když je nastavena nízká úroveň citlivosti, uslyšíte pouze hlasitější zvuky.

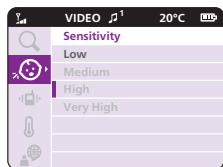

- 1 Chcete-li přejít na nastavení úrovně citlivosti, stiskněte pravou část ovládacího tlačítka.

Poznámka: Stisknutím levé části ovládacího tlačítka nabídku opustíte.

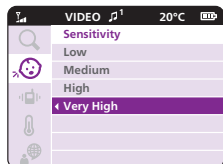

- 2 Pomocí horní nebo dolní části ovládacího tlačítka zvolte požadovanou úroveň citlivosti.

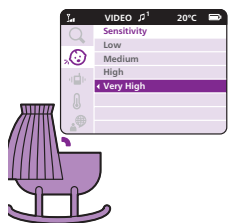

Pokud dítě vydává pouze tiché zvuky, je nutné na rodičovské jednotce nastavit vysokou úroveň citlivosti dětské jednotky.



Čím hlasitější zvuky vaše dítě vydává, tím nižší citlivost lze na rodičovské jednotce nastavit.

Poznámka: V režimech AUDIO a VIDEO bude zvuk znít nepřetržitě, pokud je nastavena velmi vysoká úroveň citlivosti. V opačném případě budou slabé zvuky ztlumeny.

Tip: Úroveň citlivosti lze upravit tak, abyste slyšeli pouze dítě a nebyli rušeni jinými zvuky. Pokud je hluk na pozadí příliš hlasitý, nastavte nižší úroveň citlivosti, aby tyto zvuky nebyly přenášeny do rodičovské jednotky.

- 3 Stisknutím levé části ovládacího tlačítka nové nastavení uložíte a vrátíte se do hlavní nabídky.

Vibrace

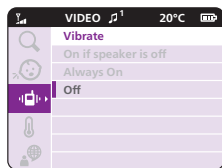

- 1 Chcete-li přejít na nastavení možností vibrace, stiskněte pravou část ovládacího tlačítka.

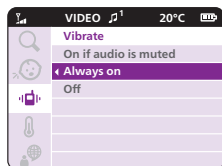

- 2 K dispozici jsou tři možnosti vibrace:
 - a „On if audio is muted“ (Zapnuto při ztlumení zvuku): Pokud je hlasitost nastavena na minimum (zvuk je ztlumen), bude rodičovská jednotka vibrovat, jestliže dětská jednotka zaznamená zvuk překračující nastavenou úroveň citlivosti.
 - b „Always on“ (Vždy zapnuto): Rodičovská jednotka bude vibrovat vždy, když dětská jednotka zaznamená zvuk nad úrovní citlivosti.
 - c „Off“ (Vypnuto): Rodičovská jednotka nebude vibrovat.

Když je funkce vibrace zapnutá, začne rodičovská jednotka vibrovat, pokud dítě začne plakat nebo vydávat zvuky, a to v závislosti na zvolené úrovni citlivosti. Rodičovská jednotka bude rovněž vibrovat při aktivaci teplotní výstrahy a dosažení maximální nebo minimální teploty a také při ztrátě spojení mezi rodičovskou a dětskou jednotkou.



- 3 Stisknutím levé části ovládacího tlačítka nové nastavení uložíte a vrátíte se do hlavní nabídky.

Teplota

Díky teplotnímu čidlu můžete sledovat teplotu v dětském pokoji.

Poznámka: Aktuální teplota v dětském pokoji se zobrazuje na ukazateli stavu na rodičovské jednotce.

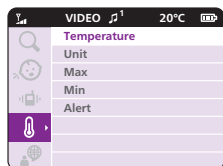

- 1 Chcete-li přejít na nastavení možností teploty, stiskněte pravou část ovládacího tlačítka.

Tip: Pomocí možnosti nastavení jednotek můžete přepínat mezi stupni Celsia (°C) a Fahrenheit (°F).

Ujistěte se, že senzor teploty není umístěn příliš blízko zdroje, který by mohl ovlivnit jeho přesnost, např. topné těleso, výstup klimatizace, ventilátor nebo okno.

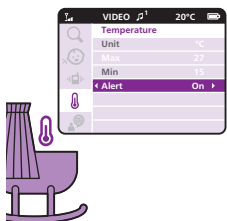

- 2 V nabídce nastavení teploty můžete zapnout či vypnout teplotní výstrahu.

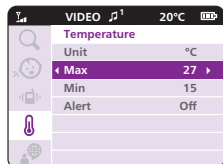

- 3 Zvolením možnosti výstrahy teploty výstrahu zapnete. Chcete-li změnit maximální a minimální teplotu pro teplotní výstrahu, zvolte požadované hodnoty teploty pro položky nabídky „Max“ a „Min“.

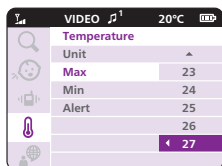

- 4 Stisknutím levé části ovládacího tlačítka nové nastavení uložíte a vrátíte se do hlavní nabídky.



- 5 Rodičovská jednotka aktivuje tuto výstrahu, pokud dojde k dosažení nebo překročení zvolených hodnot teploty.

Jazyk

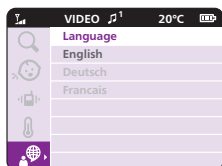

- 1 Chcete-li přejít na seznam jazyků, stiskněte pravou část ovládacího tlačítka.
- 2 Pomocí horní nebo dolní části ovládacího tlačítka zvolte požadovaný jazyk.

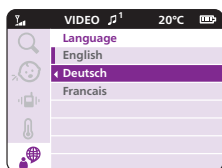

- 3 Stisknutím levé části ovládacího tlačítka nové nastavení uložíte a vrátíte se do hlavní nabídky.

Spona na opasek

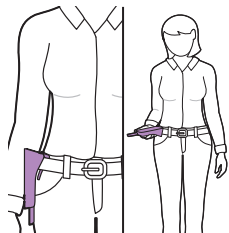

Rodičovskou jednotku s sebou můžete nosit v domě i venku. Pomocí spony ji připevníte na opasek nebo k oblečení. Svě dítě tak máte pod dohledem, aniž byste museli zůstat na jednom místě.

Poznámka: Displej je nyní obrácen vzhůru nohama, abyste mohli své dítě sledovat prostým zvednutím rodičovské jednotky.

Čištění a údržba

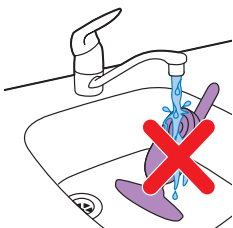

Varování: Rodičovskou či dětskou jednotku ani napájecí adaptéry neponořujte do vody ani je nečistěte pod tekoucí vodou.



Varování: Nepoužívejte čisticí spreje ani tekuté čisticí prostředky.

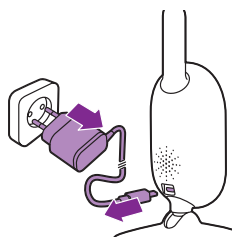

1 Vypněte dětskou jednotku, odpojte adaptér od dětské jednotky a vytáhněte jej ze zásuvky.

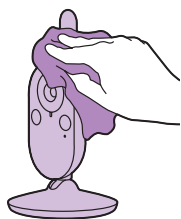

2 Dětskou jednotku čistěte suchým hadříkem.

Poznámka: Otisky prstů a nečistoty na čočce dětské jednotky mohou ovlivnit činnost kamery. Nikdy se čočky nedotýkejte prsty.

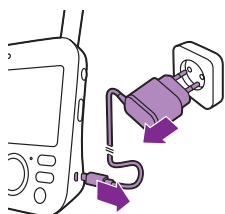

3 Vypněte rodičovskou jednotku, odpojte adaptér od rodičovské jednotky a vytáhněte jej ze zásuvky.

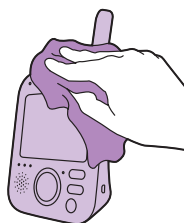

4 Rodičovskou jednotku čistěte suchým hadříkem.

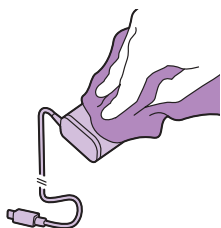

5 Adaptéry čistěte suchým hadříkem.

Skladování

Pokud nebudete elektronickou chůvičku po nějakou dobu používat, vyjměte baterie a obě jednotky společně s adaptérem uložte na chladném a suchém místě.

Objednávání příslušenství

Chcete-li koupit příslušenství nebo náhradní díly, navštivte adresu www.philips.com/parts-and-accessories nebo se obraťte na prodejce výrobků Philips. Můžete se také obrátit na středisko péče o zákazníky společnosti Philips ve své zemi (kontaktní údaje naleznete na mezinárodním záručním listu).

Recyklace



Tento symbol znamená, že elektrické výrobky a baterie nesmí být likvidovány společně s běžným domácím odpadem.

Dodržujte předpisy vaší země týkající se odděleného sběru odpadních elektrických výrobků a baterií.

Informace o ochraně životního prostředí

Veškerý zbytečný obalový materiál byl vynechán. Snažili jsme se, aby bylo možné obalový materiál snadno rozdělit na dva druhy: lepenku (krabice) a polyetylen (sáčky, ochranné fólie z lehčeného plastu).

Systém se skládá z materiálů, které je možné v případě demontáže odbornou firmou recyklovat a opětovně použít. Při likvidaci obalových materiálů, vybitých baterií a starého zařízení se řiďte místními předpisy.

Vyjmutí integrované baterie

Vestavěný dobíjecí akumulátor smí v případě likvidace výrobku vyjmout pouze kvalifikovaný odborník. Před vyjmutím akumulátoru ověřte, zda je přístroj odpojen z elektrické zásuvky a zda je akumulátor zcela vybitý.

Poznámka: Při manipulaci s nářadím potřebným k otevření přístroje a při likvidaci akumulátoru dbejte všech nezbytných bezpečnostních opatření.

Poznámka: Při manipulaci s bateriemi se ujistěte, že máte suché ruce a že výrobek i baterie jsou suché.

Poznámka: Aby nedošlo k náhodnému zkratu baterií po vyjmutí, dbejte, aby se svorky baterie nedostaly do kontaktu s kovovými předměty (např. mincemi, sponkami, prstýnky). Nezabalujte baterie do hliníkové fólie. Před likvidací póly baterií přelepte páskou nebo je umístěte do plastového sáčku.

Postup:

- 1 Odstraňte 2 gumové nožičky ze spodní strany rodičovské jednotky.
- 2 Vyšroubujte 2 šrouby na spodní straně rodičovské jednotky, které jsou nyní odkryté.
- 3 Zvedněte anténu do vzpřímené polohy a vyšroubujte šroub na zadním krytu, který je nyní odkrytý.
- 4 Sejměte zadní kryt vložením šroubováku do mezery mezi kryty. U novějších modelů vyrobených po srpnu 2020* jsou pod štítkem další 2 šrouby. Štítek odtrhněte, vyšroubujte šrouby, uvolněte sponu na opasek a sejměte násuvný kryt přihrádky pro baterii.
- 5 Odpojte spojovací kabel baterie (černo-bílo-červený).
- 6 Vyšroubujte 4 šrouby z držáku baterie. U nových modelů vyrobených po srpnu 2020 nejsou žádné šrouby.
- 7 Vyjměte baterii.

*Kód s datem výroby DDMRR je umístěn pod sponou na opasek, nad 2 pryžovými patkami.

Pokud ve vaší zemi neexistuje sběrný/recyklační systém pro elektronické produkty, můžete přispět k ochraně životního prostředí, když před likvidací výrobku vyjmete baterii a necháte ji recyklovat.

Než vyjmete baterii, ověřte si, zda je od výrobku odpojeno nabíjecí pouzdro.

Podpora

Veškerou podporu k výrobku naleznete na webu www.philips.com/support.

Nejčastější dotazy

V této kapitole jsou shrnuty nejběžnější problémy, se kterými se můžete u přístroje setkat. Pokud se vám nepodaří problém vyřešit podle následujících informací, navštivte web www.philips.com/support, kde jsou uvedeny odpovědi na nejčastější dotazy, nebo kontaktujte Středisko péče o zákazníky ve své zemi.

POUŽITÍ / PŘIPOJENÍ JEDNOTEK

Otázka	Odpověď
Proč se po zapnutí dětské jednotky nerozsvítí na jednotce kontrolka zapnutí?	Dětská jednotka není pravděpodobně připojena k síťovému napájení. Připojte dětskou jednotku k síti. Přepněte vypínač dětské jednotky nahoru do zapnuté polohy, aby došlo k navázání spojení s rodičovskou jednotkou.
Proč se rodičovská jednotka po zapojení do sítě nenabíjí?	Adaptér možná není správně zapojený. Ujistěte se, že je zástrčka adaptéru řádně zasunuta do síťové zásuvky. Je možné, že rodičovská jednotka je již plně nabitá. Kontrolka stavu baterie bude zelená, pokud je baterie plně nabitá a přístroj je připojen k síťovému napájení.
Proč se dětská jednotka po zapojení do sítě nenabíjí?	Dětská jednotka nemá funkci nabíjení. Dětská jednotka funguje pouze, když je připojená k síťovému napájení.
Proč se mi nedaří navázat spojení? Proč opakovaně dochází k přerušení spojení? Proč dochází k přerušení zvuku?	Vzdálenost mezi dětskou a rodičovskou jednotkou je pravděpodobně blízká mezní hodnotě provozního dosahu nebo dochází k rušení jinými bezdrátovými zařízeními v pásmu 2,4 GHz. Vyzkoušejte jiné umístění, zkrátte vzdálenost mezi jednotkami nebo vypněte ostatní bezdrátová zařízení v pásmu 2,4 GHz (notebooky, mobilní telefony, mikrovlnné trouby atd.). Obnovení spojení mezi jednotkami může trvat až 10 sekund. Pokud dojde ke ztrátě signálu, rodičovská jednotka zapípá (3 krátká pípnutí každých 20 sekund). Dětská a rodičovská jednotka jsou možná příliš blízko u sebe. Jednotky musí být od sebe vzdáleny alespoň 1,5 metru (5 stop), aby nedocházelo k rušení.
Co se stane při výpadku elektřiny ze sítě?	Protože je rodičovská jednotka napájena baterií, bude fungovat tak dlouho, dokud bude baterie dostatečně nabitá. Dětská jednotka však baterii nemá a je napájena pouze ze sítě. Rodičovská jednotka zapípá, čímž indikuje, že ztratila spojení s dětskou jednotkou. Při výpadku síťového napájení můžete dětskou jednotku dočasně připojit k powerbance. Po obnovení síťového napájení dojde k automatickému navázání spojení mezi rodičovskou a dětskou jednotkou.

POUŽITÍ / PŘIPOJENÍ JEDNOTEK

Proč doba nabíjení rodičovské jednotky někdy přesahuje 3 hodiny?

Je možné, že rodičovská jednotka je během nabíjení zapnuta. Rodičovskou jednotku během nabíjení vypněte, abyste zkrátili dobu nabíjení. Pokud je displej rodičovské jednotky nepřetržitě zapnutý, bude nabíjení rodičovské jednotky trvat delší dobu.

Teplota možná překročila toleranci pro nabíjení, což by potenciálně mohlo vést k přerušení nabíjecího obvodu v rámci bezpečnostního ochranného mechanismu. Chcete-li obnovit nabíjení, přesuňte nabíjecí stanici z dosahu jakýchkoli zdrojů tepla, jako jsou radiátory, přímotopy, sporáky nebo jiná zařízení (včetně zesilovačů), která produkují teplo.

Proč je nutné udržovat dětskou jednotku a kabel nejméně 1 metr (3,5 stopy) od dítěte?

Aby nedošlo k uškrcení kabelem a byla zajištěna optimální detekce zvuku, vždy umísťujte dětskou jednotku a kabel alespoň 1 metr (3,5 stopy) od dítěte.

Jaké jsou rozdíly mezi různými uživatelskými režimy na rodičovské jednotce: Video, Audio, VOX a ECO?

V následujícím seznamu naleznete vysvětlení k jednotlivým režimům, které jsou u dětské chůvičky dostupné.

* Režim Video: Displej i zvuk na rodičovské jednotce jsou nepřetržitě zapnuty.

* Režim Audio: Je aktivní pouze zvuk. Při aktivaci režimu AUDIO se displej rodičovské jednotky vypne. Kontrolka spojení signalizuje, že rodičovská jednotka je stále zapnutá a připojená k dětské jednotce. Kontrolky úrovně hlasitosti zvuku nad displejem se rozsvítí zeleně, když je zaznamenán zvuk z dětské jednotky. Veškerá normální komunikace mezi dětskou jednotkou je možná pomocí tlačítek pro ovládání hovoru, ukolébavky, nabídky a citlivosti.

* Režim VOX: Displej a zvuk rodičovské jednotky se vypnou, pokud není zaznamenán žádný zvuk po dobu 20 sekund (nebo není zaznamenán dostatečně hlasitý zvuk v závislosti na nastavení citlivosti). Displej i zvuk se okamžitě aktivují, když dítě začne plakat a dojde k překročení nastavené úrovně citlivosti. Když hlasitost klesne pod nastavenou mez, zůstane video aktivní po dobu 20 sekund. Při stisknutí ovládacího tlačítka (jasu nebo hlasitosti) zobrazí přístroj video přibližně na 5 sekund. Nabídka ukolébavek je rovněž přístupná.

* Režim ECO: Displej a zvuk rodičovské jednotky se vypnou, pokud není zaznamenán žádný zvuk po dobu 20 sekund. Režim ECO snižuje spotřebu energie, když je dítě v klidu, ale neustále zachovává spojení s dítětem. V režimu ECO svítí kontrolka LED režimu ECO zeleně a přístroj využívá jinou metodu připojení. V režimu ECO využívá rodičovská jednotka využívá signálu ping, kterým každé 2 sekundy kontroluje spojení s dětskou jednotkou, namísto nepřetržitého radiofrekvenčního spojení. Dětská jednotka tak v režimu ECO rovněž spotřebovává méně energie.

Kdy mohou zapnout noční osvětlení?

Noční osvětlení zapnete stisknutím vypínače nočního osvětlení na dětské jednotce. Noční osvětlení nelze ovládat pomocí rodičovské jednotky. Noční osvětlení se nevypíná automaticky. Chcete-li je vypnout, stiskněte znovu vypínač nočního osvětlení na dětské jednotce.

POUŽITÍ / PŘIPOJENÍ JEDNOTEK

Jak mohu resetovat rodičovskou jednotku? Rodičovskou jednotku můžete resetovat současným stisknutím tlačítka pro zapnutí/vypnutí přístroje a kulatého tlačítka pro navigaci směrem dolů na přední straně rodičovské jednotky přibližně na 1 sekundu. Rodičovská jednotka se vypne. Stisknutím tlačítka zap/vyp potom rodičovskou jednotkou opět zapněte. Konkrétní uživatelské informace uložené v paměti rodičovské jednotky jako uživatelský režim, nastavení jasu, hlasitosti, volba ukolébavky, volba lupy a nastavení vibrací zůstanou zachovány.

UKAZATELE NA RODIČOVSKÉ JEDNOTCE

Otázka	Odpověď
Kontrolka LED baterie na rodičovské jednotce svítí červeně. Co mám dělat?	<p>Baterie je téměř vybitá. Pokud rodičovskou jednotku nepřipojíte k síťovému napájení, když kontrolka LED baterie svítí červeně a jednotka začne pípat, dojde přibližně po 60 minutách k vypnutí jednotky.</p> <p>Přepněte na nižší jas a/nebo snižte hlasitost, abyste omezili spotřebu baterie, a připojte rodičovskou jednotku k síťovému napájení prostřednictvím napájecího adaptéru. (Viz kapitola „Příprava k použití“.)</p>
Proč rodičovská jednotka pípá?	<p>Pípání dětské chůvičky má různou podobu, která signalizuje určitý problém.</p> <p>1 pípnutí: rodičovská jednotka je vypnuta.</p> <p>1 pípnutí každých 20 sekund během prvních 3 minut a poté každou minutu: baterie v rodičovské jednotce je téměř vybitá.</p> <p>2 krátká pípnutí každých 20 sekund: teplota v dětském pokoji je mimo rozsah nastavený uživatelem; na displeji rodičovské jednotky se zobrazí ikona teploty.</p> <p>3 krátká pípnutí každých 20 sekund: spojení mezi rodičovskou a dětskou jednotkou bylo ztraceno; na displeji rodičovské jednotky se zobrazí ikona spojení a kontrolka spojení bude svítit červeně.</p>
Co znamenají jednotlivé barvy kontrolky LED (zelená, oranžová, červená) a zhasnutá kontrolka LED stavu baterie?	<p>Když je rodičovská jednotka zapojena do sítě, má kontrolka stavu baterie následující význam:</p> <ul style="list-style-type: none">* Zelená: baterie je plně nabitá* Oranžová: baterie se nabíjí. <p>Když rodičovská jednotka není zapojena do sítě, má kontrolka stavu baterie následující význam:</p> <ul style="list-style-type: none">* Červená: baterie je téměř vybitá (<10 %).* LED nesvítí: rodičovská jednotka není připojena k síti.

ŠUM/ZVUK

Otázka	Odpověď
Proč rodičovská a/nebo dětská jednotka vydává vysoké zvuky?	<p>Rodičovská a dětská jednotka mohou být příliš blízko u sebe. Rodičovská a dětská jednotka od sebe musí být vzdáleny alespoň 2,5 metru (8,2 stopy).</p> <p>Pravděpodobně je nastavena příliš vysoká hlasitost rodičovské jednotky. Snižte hlasitost rodičovské jednotky.</p> <p>Stavy signalizované pípáním rodičovské jednotky jsou popsány v části „Proč rodičovská jednotka pípá?“.</p>
Jak mohu zvuk ztlumit?	<p>Přístroj ztlumíte stisknutím dolní části ovládacího tlačítka. Když je ukazatel hlasitosti na displeji zcela prázdný, je hlasitost ztlumena.</p>
Proč není slyšet zvuk? Proč neslyším své dítě, když pláče? Proč se zvuk přenáší jen částečně a nikoli celý?	<p>Hlasitost rodičovské jednotky může být příliš nízká nebo je úplně vypnuta. Stisknutím horní části ovládacího tlačítka úroveň hlasitosti zvýšíte.</p> <p>Rodičovská jednotka je možná ztlumená. Zapněte zvuk stisknutím horní části ovládacího tlačítka a upravte hlasitost.</p> <p>Je nastavena příliš nízká úroveň citlivosti mikrofonu. V nabídce rodičovské jednotky nastavte vyšší úroveň citlivosti.</p> <p>Dětská jednotka je možná příliš daleko od dítěte. Pro optimální detekci zvuku je nutné, aby dětská jednotka nebyla od dítěte dále než 1,5 metru (5 stop). Kratší vzdálenost než 1 metr (3,5 stopy) však představuje nebezpečí uškrcení.</p>
Proč reaguje rodičovská jednotka příliš rychle na jiné zvuky než ty, které vydává dítě?	<p>Dětská jednotka rovněž detekuje jiné zvuky než ty, které vydává dítě. Přemístěte dětskou jednotku blíže k dítěti. (Dbejte však na minimální vzdálenost 1 metr (3,5 stopy).)</p> <p>Pravděpodobně je nastavena příliš vysoká úroveň citlivosti. Pokud dítě vydává slabé zvuky, je nutné nastavit vyšší citlivost. Pokud je však dítě hlasitější, můžete nastavit nižší úroveň hlasitosti. Citlivost dětské chůvičky můžete změnit prostřednictvím nabídky rodičovské jednotky.</p>
Proč rodičovská jednotka vydává bzučivý zvuk?	<p>Pokud je rodičovská jednotka mimo dosah dětské jednotky, může docházet k rušení. K rušení může docházet rovněž v případech, kdy je mezi rodičovskou a dětskou jednotkou příliš mnoho stěn nebo stropů nebo pokud jsou v blízkosti zapnuta jiná bezdrátová zařízení v pásmu 2,4 GHz (např. mikrovlnná trouba, směrovač Wi-Fi).</p> <p>Umístěte rodičovskou jednotku na jiné místo či blíže k dětské jednotce nebo vypněte jiná bezdrátová zařízení.</p> <p>Pokud vám toto řešení nepomůže, přejděte na otázky v části „Proč rodičovská a/nebo dětská jednotka vydává vysoké zvuky?“.</p>
Jak dlouho přehrává dětská jednotka ukolébavku?	<p>Když zvolíte ukolébavku, bude opakovaně přehrávána přibližně 15 minut. Pokud chcete přehrávat všechny dostupné ukolébavky, zvolte poslední možnost v seznamu ukolébavek.</p>

ŠUM/ZVUK

Jak mohu zvýšit hlasitost ukolébavky? Hlasitost ukolébavky lze nastavit na rodičovské jednotce, nikoli na dětské jednotce. Stisknutím tlačítka ukolébavky na rodičovské jednotce otevřete nabídku ukolébavek a můžete upravit hlasitost.

PROVOZNÍ DOBA / DOSAH

Otázka	Odpověď
Proč elektronická chůvička funguje pouze na mnohem menší vzdálenosti, než je uvedeno v uživatelské příručce?	Uváděný provozní dosah 300 metrů (985 stop) platí pouze venku na volném prostranství při přímé viditelnosti. V závislosti na okolí a dalších rušivých faktorech může být provozní dosah kratší (viz také tabulka v kapitole věnované umístění rodičovské a dětské jednotky). Uvnitř budovy je provozní dosah omezen v závislosti na množství a typu stěn či stropů mezi jednotkami. Provozní dosah uvnitř budovy může být až 50 metrů (165 stop).
Předpokládaná provozní doba rodičovské jednotky je až 10 hodin. Proč je provozní doba rodičovské jednotky kratší?	Pravděpodobně je nastaven příliš vysoký jas videa rodičovské jednotky. Rodičovská jednotka proto spotřebovává mnoho energie. Snižte jas rodičovské jednotky. Rodičovská jednotka spotřebovává hodně energie, pokud je obrazovka videa nepřetržitě zapnutá. Chcete-li prodloužit provozní dobu, aktivujte režim AUDIO, VOX nebo ECO v nabídce rodičovské jednotky (viz kapitola „Funkce“, části „Režim AUDIO“, „Režim VOX“ nebo „Režim ECO“). Pravděpodobně je nastavena příliš vysoká hlasitost rodičovské jednotky. Rodičovská jednotka proto spotřebovává mnoho energie. Snižte hlasitost rodičovské jednotky. Stejně jako u jiných nabíjecích elektronických zařízení se kapacita baterie po dlouhodobém používání snižuje.

OBRAZOVKA VIDEO

Otázka	Odpověď
Proč se na rodičovské jednotce objevuje rušení? Proč obrazovka videa na rodičovské jednotce bliká?	Pokud je rodičovská jednotka mimo dosah dětské jednotky, může docházet k rušení. K rušení může docházet rovněž v případech, kdy je mezi rodičovskou a dětskou jednotkou příliš mnoho stěn nebo stropů nebo pokud jsou v blízkosti zapnuta jiná bezdrátová zařízení v pásmu 2,4 GHz (např. mikrovlnná trouba, směrovač Wi-Fi). Je možné, že máte více než 2 sady dětských chůviček a může docházet k vzájemnému rušení. Tyto 2 dětské jednotky udržujte mimo sebe, ideálně v oddělených místnostech. Umístěte rodičovskou jednotku na jiné místo či blíže k dětské jednotce nebo vypněte jiná bezdrátová zařízení. Je možné, že nabíjecí baterie rodičovské jednotky potřebuje nabít.

OBRAZOVKA VIDEO

Proč není na obrazovce videa žádný obraz, i když kontrolka spojení svítí zeleně?

Je možné že rodičovská jednotka je v režimu AUDIO, VOX nebo ECO. Režimy (viz 'Režimy') můžete přepínat pomocí přepínače režimů na pravé straně rodičovské jednotky.

Proč není obraz na obrazovce displeje jasný?

Pravděpodobně je nastaven příliš nízký jas displeje. Zvyšte jas displeje na rodičovské jednotce pomocí tlačítka uprostřed (viz 'Jasnost').

Čočka na dětské jednotce může být znečištěná. Očistěte čočku suchým hadříkem.

Dětská jednotka je možná příliš daleko od dítěte. Dětská jednotka je možná příliš daleko od dítěte. Pro optimální kvalitu videa je nutné, aby dětská jednotka nebyla od dítěte dále než 1,5 metru (5 stop). Kratší vzdálenost než 1 metr (3,5 stopy) však představuje nebezpečí úškrcení.

Obecné informace

Nabíjecí baterie Li-ion (2 600 mAh)

Frekvenční pásmo FHSS 2,4 GHz.

Maximální radiofrekvenční výkon: ≤ 20 dBm

Napájecí jednotka:

Model: ASSA105E-050100 (zástrčka pro EU) /
ASSA105B-050100 (zástrčka pro Velkou Británii)

Vstup: 100-240 V~ 50/60 Hz 0,35 A

Model: PSAC05E-050L6 (zástrčka pro EU) /
PSAC05K-050L6 (zástrčka pro Velkou Británii)

Vstup: 100-240 V~ 50/60 Hz 0,2 A

Výstup: 5,0 V \equiv 1,0 A, 5,0 W

Průměrná aktivní účinnost: $\geq 73,62\%$

Spotřeba energie bez zátěže (W): 0,1 W

Montáž na stěnu

Pokyny k tisku:

Vytiskněte tuto stránku v měřítku 100 % a použijte jako šablonu pro přesné vyznačení umístění otvorů pro šrouby na zdi.

