

**PHILIPS**

Nose trimmer



フィリップス  
フェイススタイリングキット

品番 **NT5172/16**

**取扱説明書**

フィリップス フェイススタイリングキットをお買い上げいただき、まことにありがとうございます。長い間ご愛用いただくために、ご使用前にこの取扱説明書をよくお読みのうえ、正しくお使いください。

また、お読みになった後は、お使いになる方がいつでも見られるところに必ず保管してください。

## 商品のご確認

商品をご確認ください

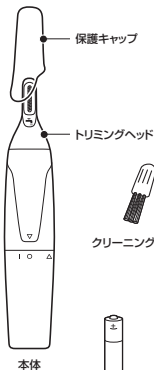

髭用スタイラー



スタイラーコーム



クリーニングブラシ



眉用コーム  
(ショートタイプ)



眉用コーム  
(ロングタイプ)



単3形乾電池

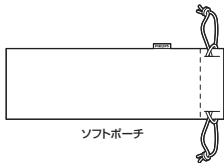

ソフトポーチ

※改良の為、仕様を予告なく変更することがあります。

# 目次

●はじめに	商品のご確認 ..... 1 目次 ..... 2 必ずお守りください ..... 3・4 各部の名称 ..... 5・6
●ご使用方法	乾電池の入れ方 ..... 7 アタッチメントの取り付け・取り外し ..... 8 基本的な使い方 ..... 9 トリミングヘッドの使い方 ..... 10・11 ヒゲスタイラーの使い方 ..... 12 お手入れ方法 ..... 13・14 保管の仕方／製品を廃棄するとき ..... 15
●困ったとき	故障かな?と思ったら ..... 16
●英文解説	Guidance in English ..... 17~36
●保証証	保証とアフターサービス ..... 39 仕様 ..... 40 無料修理規定 ..... 42 保証書 ..... 最終ページ

# 必ずお守り ください

## 安全上のご注意

- ここに示した注意事項は、安全に関する重要な内容ですので、必ず守ってください。
- 誤った取扱いをしたときに想定される内容を「警告」と「注意」とに区別しています。

### ○絵表示について



記号は、「危険、警告、注意」を示します。  
図の中や近くに具体的な注意内容を示します。



**警告** 人が死亡または重傷を負う可能性が想定される内容。



**注意** 人が傷害を負う可能性及び物的損害のみの発生が想定される内容。

### ○絵表示の例



・記号は、してはいけない「禁止」を示します。図の中や近くに具体的な禁止内容(左図の場合は分解禁止)を示します。



・記号は、必ずしていただく「強制」を示します。図の中や近くに具体的な強制内容(左図の場合は電源プラグをコンセントから抜くこと)を示します。



## 注意



●炎症やアレルギー症状が見られた場合は、直ちにご使用をおやめください。過敏肌や炎症肌の方はご使用にならないでください。









●乳幼児の手の届くところでの放置、使用はしないでください。やけど、感電、ケガをすることがあります。



●本体を改造しないでください。また、修理技術者以外の方は、分解したり修理をしないでください。火災、感電、ケガの原因となります。修理はフィリップスサポートセンターにお問い合わせください。

## ⚠ 注意

-  ●刃は強く押さえないでください。破損して皮膚を傷つけることがあります。
-  ●本製品は、鼻毛・耳毛・眉毛・ヒゲ・もみあげをカットするためのものです。それ以外の目的で使用しないでください。
-  ●本製品でまつげをお手入れすることは、絶対にしないでください。
-  ●本体を落としたり、ぶつけたりしないでください。ケガや故障の原因になります。
-  ●ご使用前に刃の変形や破損がないか確認してください。肌を傷つけることがあります。
-  ●本体や付属品が破損または故障した場合は、本製品を使用しないでください。ケガの原因になります。交換の際には必ずフィリップス社製の同型部品と取り替えてください。
-  ●乾電池に表示してある注意内容は必ずお守りください。
  - ・乾電池は＋端子と－端子の向きを確かめ、正しく入れてください。
  - ・使い切った乾電池は、すぐに取り出してください。
  - ・長期間使用しないときは、乾電池を取り出しておいてください。
  - ・使用推奨期限内の乾電池を使用してください。乾電池の発熱、破裂、液漏れによるケガや周囲汚損の原因になります。

## 使用上のご注意

1. 本製品の使用、保管は室温15℃～35℃の環境下で行ってください。(尚、低温や高温で使用する、乾電池の寿命が短くなります。)
2. 室温、気圧、湿度が急激に変化する状況でご使用になる場合は、本製品をその環境下で30分ほど慣らしてからお使いください。
3. 極端に高温または低温の場所、直射日光の当たる場所には保管しないでください。夏場、車の中に放置しないでください。
4. 刃は、薄く仕上げてありますので、刃部を強く押さえたり、硬いものに当てないように扱ってください。
5. 付属品やコームの着脱、清掃は必ずスイッチを切ってから行ってください。
6. 切れ味が衰えてきた場合は、必ず新しい同型部品と交換してください。
7. 本製品は、使用の都度、掃除をしてください。
8. 本製品は防水加工をしておりますが、水や液体の中に浸けないでください。

# 各部の名称

## 本体

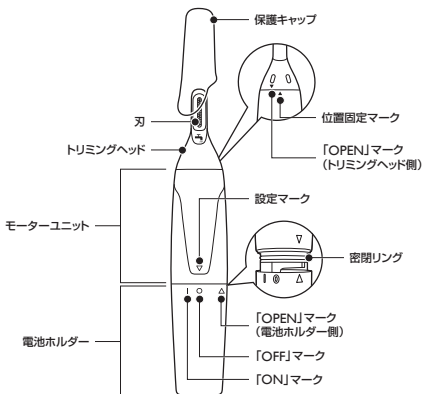

クリーニングブラシ ▶ P.13

単3形乾電池 ▶ P.7



## ヒゲスタイラー ▶P.12

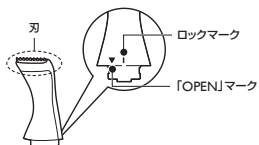

## コーム

●ヒゲスタイラー用 ▶P.12



スタイラーコーム  
(3mm)

●トリミングヘッド用 ▶P.11



眉毛コーム  
(ショートタイプ・3mm)



眉毛コーム  
(ロングタイプ・5mm)

## ソフトポーチ

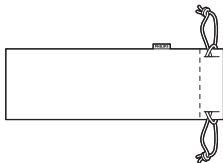

# 乾電池の入れ方

新品の単3形アルカリ乾電池1本で約2時間使用できます。

単3形アルカリ乾電池以外は使用しないでください。

本製品は乾電池式です。ご使用前に本体に乾電池がセットされているか確認してください。新品の単3形アルカリ乾電池1本で、約2時間ご使用になれます。

- 1 電池ホルダーを左へ回し、「OPEN」マーク(△)を設定マーク(▽)の位置に合わせ(図①)、電池ホルダーを引き抜きます(図②)。

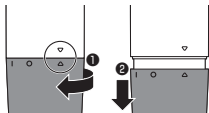

- 3 モーターユニットに電池ホルダーを差し込み(図①)、「OFF」マーク(○)を設定マーク(▽)の位置に合わせます(図②)。

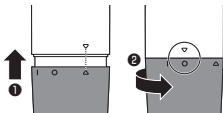

- 2 電池ホルダーに乾電池を挿入します。

※+端子と-端子の向きにご注意ください。

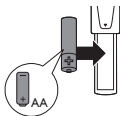

※密閉リングが正しく取まっていることをご確認ください。

乾電池を取り出す場合は同様の手順で電池ホルダーから乾電池を取り出してください。



※本製品は、単3形アルカリ乾電池(付属品)1本で作動します。新品の単3形アルカリ乾電池では、最長約2時間の使用が可能です。



注意

乾電池の液漏れによる故障を防ぐために、次のことをお守りください。

- ・本製品を直射日光の当たる場所に放置しないでください。
- ・本製品の使用、保管は室温15℃～35℃の環境下で行ってください。(尚、低温や高温で使用すると、乾電池の寿命が短くなります。)
- ・長期間ご使用にならない場合は、本製品から乾電池を取り外してください。
- ・消耗した乾電池を本製品に入れたままにしないでください。

また、ご使用済みの乾電池は、各自治体の指示に従って処理してください。



## アタッチメントの 取り付け・取り外し

### アタッチメント (トリミングヘッド/ヒゲスタイラー) を取り付ける

アタッチメントを取り付けるには、アタッチメントの「OPEN」マーク(▼)を、位置固定マーク(▲)に合わせて差し込み(図①)、左へ回してロックマーク(┆)を位置固定マーク(▲)に合わせます(図②)。

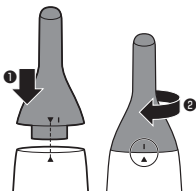

### アタッチメント (トリミングヘッド/ヒゲスタイラー) を取り外す

アタッチメントを取り外すには、アタッチメントを右へ回し(図①)、「OPEN」マーク(▼)を位置固定マーク(▲)の位置に合わせ、引き抜きます(図②)。

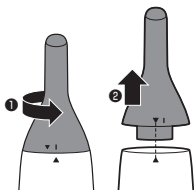

# 基本的な使い方

## 1 電源をONにする

電池ホルダーを右へ回し、設定マーク(▼)を「ON」マーク(■)の位置に合わせると、電源スイッチがONになります。

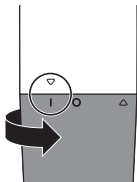

## 2 電源をOFFにする

電池ホルダーを左へ回し、設定マーク(▼)を「OFF」マーク(○)の位置に合わせると、電源スイッチがOFFになります。

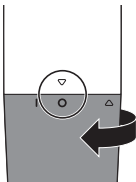

## 3 使用後について

ご使用の都度、必ずお手入れしてください(P13・14「お手入れ方法」)。



### 注意

- 本製品を初めてお使いになる場合は、腕または脚などでお試しください。
- 炎症やアレルギー症状が見られた場合は、直ちにご使用をおやめください。過敏肌や炎症肌の方はご使用にならないでください。
- ご使用の都度、必ずアタッチメントやコームをクリーニングブラシか、ぬるま湯または水でお手入れしてください。お手入れを怠りますと、故障の原因となる場合があります。

## トリミングヘッドの 使い方

保護のため、お手入れ後はトリミングヘッドに保護キャップを取り付けてください。



### 注意

ケガをする恐れがあるため、トリミングヘッドの先端は5mm以上挿入しないでください。

### 鼻毛のトリミングをする

ご使用前に、鼻孔内は必ず清潔にしておいてください。

- 1 本体にトリミングヘッドを取り付けます。  
(P8「アタッチメントを取り付ける」)電源スイッチをONにし、注意深く鼻孔内へ挿入します。

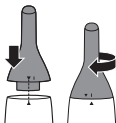

- 2 本体をゆっくりと動かし、鼻孔内のムダ毛を除去します。



### 耳毛のトリミングをする

ご使用前に、耳は必ず清潔にしておいてください。耳垢なども取り除いてください。

- 1 本体にトリミングヘッドを取り付けます。  
(P8「アタッチメントを取り付ける」)電源スイッチをONにし、耳に沿ってゆっくりと動かし、耳からはみ出ているムダ毛を除去します。

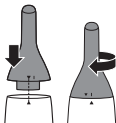

- 2 トリミングヘッドを注意深く耳へ挿入します。

- 3 本体をゆっくり回転させ、耳のムダ毛を除去します。





## 警告

まつげのトリミングは絶対にしないでください。また本製品を目に近づけすぎないようにご注意ください。

## 眉毛のトリミングをする

付属のショートタイプまたはロングタイプの眉毛コームをご使用いただくと、眉毛の長さを均一にそろえることができます。

- 1 眉毛を、毛の生えている方向に向かってときます。



- 3 本体に取り付けたトリミングヘッドに眉毛コームを取り付けます。眉毛コームが両サイドの溝に正しく装着されていることを確認してください。

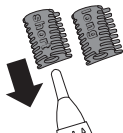

- 2 お好みに応じて、眉毛コームを選びます。眉毛コームには「ショートタイプ」「ロングタイプ」の2種類があります。大きい方がロングタイプです。

※はじめはロングタイプでトリミングすることをおすすめします。それでも眉毛が長いと感じる場合、ショートタイプをご使用ください。

ショートタイプ	3mm
ロングタイプ	5mm

- 4 電源スイッチをONにし、眉毛コームを眉毛にあて、眉尻から眉頭の方向(眉毛の生えている逆方向)へゆっくりと動かします。



# ヒゲスタイラー の使い方

初めてヒゲスタイラーを使う時は、スタイラーコームを取り付けてご使用ください。



**注意**

ヒゲスタイラー・スタイラーコームの表面を常に皮膚に密着させ、強く押し付けず、すべらせるように動かしてください。

## ヒゲのトリミングをする

ヒゲスタイラーでトリミングをすると、無精ヒゲに適した0.5mmの長さにすることができます。

- 1** 本体にヒゲスタイラーを取り付けます (P8「アタッチメントを取り付ける」)。

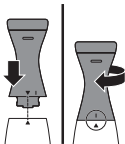

- 2** 電源スイッチをONにしたら、トリミングします。効率よくトリミングするには、毛の流れに逆らって本体を動かしてください。



## スタイラーコームを付けてトリミングする

ヒゲスタイラーに、スタイラーコームを取り付けると、3mmの長さでトリミングできます。

- 1** 本体に取り付けたヒゲスタイラーにスタイラーコームを装着します。



- 2** 電源スイッチをONにしたら、トリミングします。効率よくトリミングするには、毛の流れに逆らって本体を動かしてください。



# お手入れ方法

※本製品はご使用の都度、掃除をしてください。



## 注意

- 圧縮空気、研磨パッド、研磨洗浄剤、ペトロロールやアセトンなどの刺激性の強い液体を絶対に使わないでください。
- 本製品に潤滑剤を使う必要はありません。
- アタッチメントやコームに強い衝撃を与えないでください。
- お手入れの際には、先の尖ったものを使わないでください。
- モーターユニットと電池ホルダーを水や液体の中に浸したり、水道水ですすいだりしないでください。
- トリミングヘッドの刃を固定しているオレンジ色のプラスチックカバーを取り外さないでください。

ご使用の都度、必ずクリーニングブラシか、ぬるま湯または水でお手入れしてください。お手入れを怠りますと、刃に汚れが詰まり故障の原因となる場合があります。

※洗剤は使用しないでください。

※40℃前後のぬるま湯でのお手入れをおすすめします。(熱湯はお止めください。故障の原因となります。)

- 1 トリミングヘッドは、電源スイッチをONにし、ぬるま湯または水で付着した汚れを洗い流します。

※クリーニングブラシで掃除することもできます(電源スイッチはOFFにしてください)。

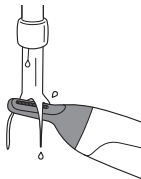
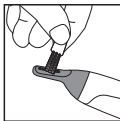

ぬるま湯を入れたガラスの中にトリミングヘッド部を入れ、約2分程度置いた後スイッチを「ON」にすると、より効果的なお手入れが可能です。

※トリミングヘッド部以外は入れないでください。



- 2 電源スイッチをOFFにして、乾かします。

**3** 眉毛コーム、ヒゲスタイラー、スタイラーコームは、それぞれぬるま湯または水で付着した汚れを洗い流します。

※クリーニングブラシを使用することもできますが、ヒゲスタイラーのお取り扱いには十分ご注意ください。

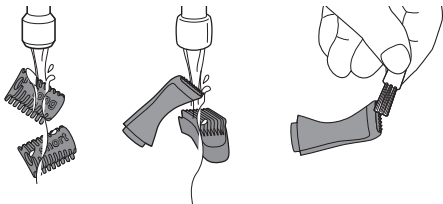

**4** すべてのパーツを完全に乾かしてください。

**部品の取り替え**

付属品が破損、消耗した場合は、フィリップスサポートセンターにお問い合わせいただき、同型部品をご注文ください。

## 保管の仕方

- 1 トリミングヘッドに保護キャップを取り付けます。



- 2 付属のソフトポーチに入れて保管してください。

## 製品を 廃棄するとき

- 古くなった製品を廃棄するときは、乾電池を取り出してください。乾電池には環境を汚染するおそれのある物質が含まれています。各自治体の指示に従って処理してください。



## 故障かな？ と思ったら

故障かな？と思ったら、  
お調べください。

### 使用時間が極端に短い

▶ 刃の掃除はしていますか？

それでも改善されないときは、乾電池の寿命です。  
新しい乾電池に取り替えてください。

### だんだん切れ味が悪くなった

▶ 刃が損傷または摩耗していませんか？

損傷または摩耗している時は、新しい同型部品とお取り替えてください。

### 電源スイッチを入れても作動しない

▶ 乾電池が逆方向に入っていませんか？

乾電池の方向を確認してください。

▶ 乾電池が切れていませんか？

新しい乾電池に取り替えてください。

※乾電池を取り替えても作動しない場合は、絶対にご自身で分解したり修理したりせずに、フィリップスサポートセンターにお問い合わせください。

▶ 刃が動かなくなるほど汚れているか、刃にキズがあるか、または刃が破損していませんか？

アタッチメントをお手入れするか、刃を交換してください。

### 異常な音がする

▶ 刃に傷が付いていませんか？

▶ アタッチメントやコームが正しくセットされていますか？

### 使用中、本体が熱くなる

▶ アタッチメントが汚れていたり、長い毛が入り込んでいませんか？

アタッチメントは、必ずご使用の都度お手入れしてください。

以上の点検により、正常な状態に戻らない場合は、  
フィリップスサポートセンターにお問い合わせください。



1

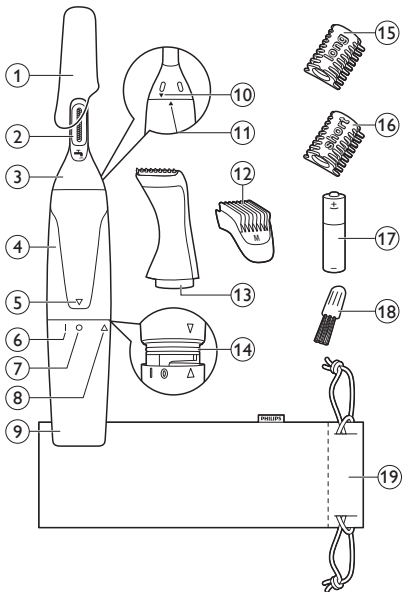

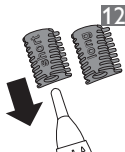
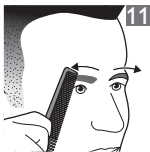
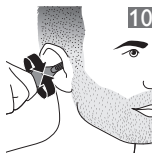
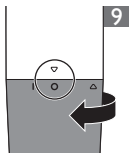
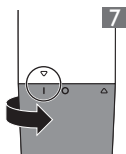
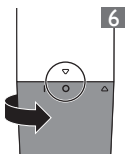
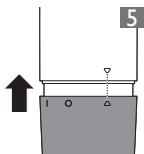
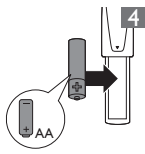
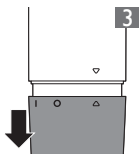
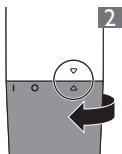

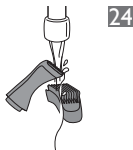
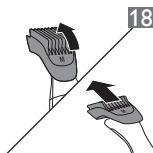
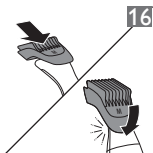
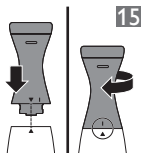
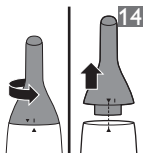

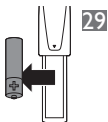
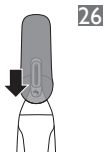

## Introduction

Congratulations on your purchase and welcome to Philips! To fully benefit from the support that Philips offers, register your product at **[www.philips.com/welcome](http://www.philips.com/welcome)**.

## General description (Fig. 1)

- 1 Protection cap
- 2 Cutting element
- 3 Trimming head
- 4 Handle
- 5 Setting indicator
- 6 'On' indication
- 7 'Off' indication
- 8 'Open' indication
- 9 Battery compartment cover
- 10 Locking indication
- 11 'Unlocked' indication
- 12 Precision trimming comb (3mm/0.12in)
- 13 Precision trimming head
- 14 Sealing ring
- 15 Long eyebrow comb (5mm/0.2in)
- 16 Short eyebrow comb (3mm/0.12in)
- 17 Disposable AA alkaline battery
- 18 Cleaning brush

# ENGLISH

## 19 Storage pouch

### **Important**

Read this user manual carefully before you use the appliance and save it for future reference.

#### **Warning**

- This appliance can be used by children aged from 8 years and above and persons with reduced physical, sensory or mental capabilities or lack of experience and knowledge if they have been given supervision or instruction concerning use of the appliance in a safe way and understand the hazards involved. Children shall not play with the appliance. Cleaning and user maintenance shall not be made by children without supervision.

#### **Caution**

- Do not immerse the motor unit in water or any other liquid, nor rinse it under the tap.
- This appliance can only be operated on a battery.
- Do not use the appliance when the cutting elements of the nose/ear trimming head and the precision trimming head, the combs or the



motor unit are damaged or broken, as this may cause injury.

- Use and store the appliance at a temperature between 15°C and 35°C.
- This appliance is only intended for trimming nose or ear hair and to shape the contours of facial hair. With the eyebrow combs, you can use the appliance to trim eyebrows. With the precision trimming head you can also trim neck hair. Do not use the appliance for any other purpose.
- Remove the battery from the appliance if you are not going to use it for some time.
- If the appliance is subjected to a major change in temperature, pressure or humidity, let the appliance acclimatise for 30 minutes before you use it.
- For hygienic reasons, the appliance should only be used by one person.

### **Electromagnetic fields (EMF)**

This Philips appliance complies with all applicable standards and regulations regarding exposure to electromagnetic fields (EMF).

# ENGLISH

## ■ Preparing for use ■

- 1** To remove the battery compartment cover, turn it to clockwise until the setting indicator points to the 'open' indication (▼). (Fig. 2)
- 2** Pull the battery compartment cover off the handle (Fig. 3).
- 3** Put the battery in the battery compartment (Fig. 4).

Make sure the + and - poles of the battery point in the right direction.

*Note: The appliance operates on one R6 AA 1.5-volt battery (included). Preferably use Philips alkaline batteries. A new AA alkaline battery has an operating time of up to 2 hours.*

- 4** Slide the battery compartment cover back onto the handle. (Fig. 5)
- 5** Turn the battery compartment cover anticlockwise until the setting indicator points to the 'off' indication (0). (Fig. 6)

### **To avoid damage due to battery leakage:**

- do not expose the appliance to direct sunlight.

- do not expose the appliance to temperatures higher than 35°C.
- remove the battery if you are not going to use the appliance for a month or more.
- do not leave an empty battery in the appliance.

### **Using the appliance**

You can use the trimming head to trim your nose hair and ear hair. If you put one of the eyebrow combs onto the trimming head, you can also use it to trim your eyebrows and neck hair.

#### **Trimming nose hair**

---

Make sure your nostrils are clean.

- 1** To switch on the appliance, turn the battery compartment cover from the 'off' position (0) to the 'on' position (I) (Fig. 7).
- 2** Carefully insert the trimming head into one of your nostrils.

Do not insert the trimming head more than 0.5cm into your nostrils.

## ENGLISH

- 3 Slowly move the trimming head around to remove all unwanted hairs in your nostrils. (Fig. 8)
- 4 To switch off the appliance, turn the battery compartment cover to the 'off' indication (0) (Fig. 9).

### Trimming ear hair

---

Make sure your outer ear channels are clean and free from wax.

- 1 To switch on the appliance, turn the battery compartment cover from the 'off' position (0) to the 'on' position (I) (Fig. 7).
- 2 Slowly move the trimming head along the rim of the ear to remove hairs that stick out beyond the rim.
- 3 Insert the trimming head into the outer ear channel.

Do not insert the trimming head more than 0.5cm into your ear channel, as this could damage the eardrum.

- 4 Slowly turn the trimming head around to remove all unwanted hairs from your outer ear channel (Fig. 10).
- 5 To switch off the appliance, turn the battery compartment cover to the 'off' indication (0) (Fig. 9).

### **Trimming eyebrows with the eyebrow combs**

---

- 1 Comb your eyebrows in the direction of hair growth (Fig. 11).
- 2 Choose the short or long comb, depending on the desired hair length.
  - short comb: 3mm/0.12in
  - long comb: 5mm/0.2in

*Tip: We advise you to start trimming with the long comb. If you think your eyebrows are still too long after this, use the short comb.*

- 3 Slide the eyebrow comb onto the trimming head (Fig. 12).

Make sure that the eyebrow comb has been properly slid into the grooves on both sides.

## ENGLISH

- 4 Move the comb over the eyebrow from the outer tip of the eyebrow towards the base of the nose (against the direction of hair growth) (Fig. 13).

### **Shaping with the precision trimming head**

---

You can use the precision trimming head to shape and maintain your beard, sideburns and neck hair. You can also use the precision trimming head to trim neck hair.

#### **General**

- 1 To detach the trimming head from the motor unit, turn the trimming head anticlockwise until the locking indicator points to the 'unlocked' indication. Then pull the trimming head off the handle. (Fig. 14)
- 2 To attach the precision trimming head, align the locking indicator with the 'unlocked' indication and put the precision trimming head on the handle. Then turn the precision trimming head clockwise until the locking indicator points to the 'locked' indication (I). (Fig. 15)

- 3** To switch on the appliance, turn the battery compartment cover to the right until the setting indicator points to the 'on' indication (I) (Fig. 7).
- 4** Use the appliance as described in the sections below 'Precision trimming with precision trimming comb' and 'Precision trimming without precision trimming comb'.
- 5** To switch off the appliance, turn the battery compartment cover clockwise until the setting indicator points to the 'off' indication (0) (Fig. 9).

### **Precision trimming with precision trimming comb**

With the precision trimming comb, you can trim to a length of 3mm.

*Note: When you use the precision trimming head for the first time, always put the precision trimming comb on the precision trimming head.*

- 1** Slide the precision trimming comb onto the front of the precision trimming head and push it onto the back until it locks into place ('click') (Fig. 16).

## ENGLISH

- 2** To trim most effectively, move the appliance against the direction of hair growth. (Fig. 17)

*Note: Make smooth and gentle movements and make sure the surface of the precision trimming comb always stays in contact with the skin.*

### **Precision trimming without precision trimming comb**

With the precision trimming head without comb, you can trim to a length of 0.5mm, the so-called 'stubble look'.

- 1** Push the back of the precision trimming comb off the precision trimming head and slide it off the precision trimming head (Fig. 18).
- 2** To trim most effectively, move the appliance against the direction of hair growth, (Fig. 19)

*Note: Make smooth and gentle movements and make sure the surface of the precision trimming head always stays in contact with the skin.*

### **Cleaning**

Clean the appliance immediately after use and when a lot of hair or dirt has accumulated on the cutting elements.



Caution: Do not immerse the motor unit in water or any other liquid, nor rinse it under the tap.

Never use compressed air, scouring pads, abrasive cleaning agents or aggressive liquids such as petrol or acetone to clean the appliance.

Do not tap on the cutting elements.

Do not use any sharp objects to clean the cutting elements.

- 1** Make sure the appliance is switched off.
- 2** Rinse the cutting element of the nose/ear trimming head with hot water (Fig. 20).
- 3** Switch on the appliance and rinse the cutting element once more to remove any remaining hairs. Then switch off the appliance again.

*Tip: The best way to clean the cutting element is to immerse it in a bowl with warm water for a few minutes and then switch on the appliance (Fig. 21).*

*Note: You can also use the cleaning brush to clean the nose/ear trimming head (Fig. 22).*

## ENGLISH

- 4 Rinse the eyebrow combs with lukewarm water. (Fig. 23)

*Note: You can also use the cleaning brush to clean the eyebrow combs.*

- 5 Rinse the precision trimming head and the precision trimming comb with lukewarm water (Fig. 24).

*Note: You can also use the cleaning brush to clean the precision trimming head (Fig. 25).*

- 6 Let all parts dry completely before you use the appliance again.

### Storage

- 1 Place the protection cap on the trimming head (Fig. 26).
- 2 Store the appliance in the pouch supplied.

### Replacement

If the cutting element, precision trimming head or combs are damaged or worn, always replace them with original Philips parts.

To buy accessories or spare parts, visit **www.philips.com/service** or go to your Philips

dealer. You can also contact the Philips Consumer Care Centre in your country (see the worldwide guarantee leaflet for contact details).

### **Environment**

- This symbol on a product means that the product is covered by European Directive 2012/19/EU (Fig. 27).
- This symbol means that the product contains batteries covered by European Directive 2006/66/EC which cannot be disposed of with normal household waste (Fig. 28).
- Inform yourself about the local separate collection system for electrical and electronic products and batteries. Follow local rules and never dispose of the product and batteries with normal household waste. Correct disposal of old products and batteries helps prevent negative consequences for the environment and human health.

### **Removing the disposable batteries**

- 1** To remove the battery compartment cover, turn it to clockwise until the setting indicator points to the 'open' indication (▼). (Fig. 2)

## ENGLISH

- 2** Pull the battery compartment cover off the handle (Fig. 3).
- 3** Remove the battery from the battery compartment (Fig. 29).

### ■ **Guarantee and support** ■

If you need information or support, please visit **[www.philips.com/support](http://www.philips.com/support)** or read the separate worldwide guarantee leaflet.

#### **Guarantee restrictions**

Cutting units are not covered by the terms of the international guarantee because they are subject to wear.

### ■ **Troubleshooting** ■

This chapter summarises the most common problems you could encounter with the appliance. If you are unable to solve the problem with the information below, visit **[www.philips.com/support](http://www.philips.com/support)** for a list of frequently asked questions or contact the Consumer Care Centre in your country.

Problem	Possible cause	Solution
The appliance pulls at the hairs.	You move the appliance too fast.	Do not move the appliance too fast.
	The disposable battery is empty.	Insert a new battery.
The appliance does not work.	The disposable battery is empty or has been inserted incorrectly.	Replace the battery or insert it correctly.
	The cutting element of the nose/ear/eyebrow trimming head is very dirty, for instance because some nasal mucus has dried inside the cutting element.	To clean the cutting element, immerse it in a bowl with warm water for a few minutes. Then switch on the appliance.





# 保証と アフターサービス

保証書と修理サービスについて  
(必ずお読みください)

## 〈保証書・最終ページに付属〉

- 保証書は、必ず「お買い上げ日・販売店名」等の記入をお確かめのうえ、販売店から受け取っていただき内容をよくお読みのあと大切に保管してください。

保証期間	お買い上げ日から2年間
対象部分	本体(トリミングヘッド・ヒゲスタイラー・その他各コム・付属品を除く)

## 【補修用性能部品の保有期間】

- 補修用性能部品の保有期間は製造打ち切り後6年です。
- 性能部品とは、その製品の機能を維持するために必要な部品です。

## 【ご不明な点や修理に関するご相談は】

- 修理に関するご相談ならびにご不明な点は、フィリップスサポートセンターにお問い合わせください。

## 【修理を依頼されるときは】

- 修理をご依頼される前に、この取扱説明書をよくお読みいただき、再度点検ください。尚、異常のあるときはご使用を中止し、フィリップスサポートセンターにお問い合わせください。

## 【保証期間中は】

- 製品と保証書をご用意いただき、フィリップスサポートセンターにお問い合わせください。保証書の記載内容により無料修理いたします。

## 【保証期間が過ぎているときは】

- 修理によって製品の機能が維持できる場合は、補修用性能部品の保有期間内であれば、ご希望により有料で修理させていただきます。

## 【海外での本製品の保証及びアフターサービスについて】

- 本製品の保証は海外においても有効です。(同シリーズ製品の取り扱いがある国に限ります)
- 日本国以外のフィリップスサービス部門においても保証期間内及び保証期間の経過後のアフターサービスを受けることができますが、この場合多少日数を要することもあります。
- 海外にてアフターサービスを受けられる場合は、現地のフィリップスサービス部門にお問い合わせください。尚、お困りの点がございましたら下記までご連絡ください。

Philips Consumer Lifestyle Service Department P.O.Box 20100 9200 CA DRACHTEN  
The Netherlands Fax:+31 51 259 2785

## 【お客様の個人情報のお取り扱いについて】

- お受けましたお客様の個人情報は、株式会社フィリップス・ジャパンのホームページ <http://www.philips.co.jp/> に掲載されている「お客様の個人情報の取り扱いについての当社の方針」に基づき適切に管理いたします。



便利メモ

お買い上げ日	年 月 日	お買い上げ店名	TEL. ( )
--------	-------	---------	----------

ご使用の時、このような症状はありませんか？

- 本体にさわると時々電気を感じる。
- こげくさい臭いがする。
- その他の異常、故障がある。

長年ご使用の製品の点検を!



愛情点検

このような症状の時は、故障や事故防止のため、電源をOFFにし、必ずフィリップスサポートセンターにお問い合わせください。

仕 様

品 番	NT5172/16
電 源 方 式	乾電池式(単3形 1本)
本 体 質 量	約69g (乾電池含まず)

※改良の為、仕様を予告なく変更することがあります。

株式会社 フィリップス・ジャパン

〒108-8507 東京都港区港南2-13-37 フィリップスビル



### 〈無料修理規定〉

1. 取扱説明書、本体貼付ラベル等の注意書に従った正常な使用状態で保証期間内に故障した場合には、無料修理します。
2. 保証期間内に故障して無料修理をお受けになる場合には、フィリップスサポートセンターにお問い合わせください。
3. ご贈答品の修理に関するご相談は、フィリップスサポートセンターにお問い合わせください。
4. 保証期間内でも次の場合には有料修理になります。
  - ① 使用上の誤り及び不当な修理や改造による故障及び損傷。
  - ② お買い上げ後の輸送、移動、落下等による故障及び損傷。
  - ③ 火災、地震、水害、落雷、その他の天災地変、公害や異常電圧による故障及び損傷。
  - ④ 一般家庭以外(例えば、業務用の長時間使用)に使用された場合の故障及び損傷。
  - ⑤ 保証書の提示がない場合。
  - ⑥ 保証書にお買い上げ年月日、お客様名、販売店名の記入のない場合、或は字句を書き換えられた場合。

※保証書は、本書に明示した条件のもとにおいて無料修理をお約束するものです。従って保証書を発行している者(保証責任者)、及びそれ以外の事業者に対するお客様の法律上の権利を制限するものではありません。

保証期間経過後の修理についてご不明の場合は、フィリップスサポートセンターにお問い合わせください。

※保証期間経過後の修理・補修用性能部品の保有期間について詳しくは取扱説明書の保証とアフターサービスの項目をご覧ください。

※お客様にご記入いただいた個人情報(保証書の控え)は保証期間内のサービス活動及びその後の安全点検活動のために利用させていただく場合がございます。ご了承ください。また個人情報は、株式会社フィリップス・ジャパンのホームページ <http://www.philips.co.jp/> に掲載されている「お客様の個人情報の取り扱いについての当社の方針」に基づき適切に管理いたします。

# フィリップス フェイススタイリングキット 保証書

## CERTIFICATE OF PURCHASE

この保証書は、「無料修理規定」記載内容で無料修理を行うことをお約束するものです。お買い上げの日から下記期間中に故障が発生した場合は、フィリップスサポートセンターにお問い合わせください。お客様にご記入いただいた個人情報(保証書の控え)は、株式会社フィリップス・ジャパンのホームページ <http://www.philips.co.jp/> に掲載されている「お客様の個人情報の取り扱いについての当社の方針」に基づき適切に管理いたします。

品名	フェイススタイリングキット
品番	NT5172/16
保証期間	お買い上げ日より2年
対象部分	本体(トリミングヘッド・ヒゲスタイラー・その他各コーム・付属品を除く)
お買い上げ日	年 月 日
お客様	ご住所 〒
	ご芳名
	電話番号
★ 販売店	販売店名・住所・電話番号

- ★ 保証書は再発行しませんので、大切に保管してください。
- ★ ご販売店様へ この保証書はお客様へのアフターサービスの実施と責任を明確にするものです。贈答品、記念品の場合も含めて必ず記入捺印してお客様にお渡しください。

★ 製品の使用方法や修理に関するお問い合わせ

▼ Webからの  
お問い合わせ

フィリップスサポートセンター  
**0120(944)859**

受付時間:9:00~18:00  
(年末年始除く)



### MyPhilips登録のご案内

フィリップスでは、製品をより快適にご使用いただくために製品登録をおすすめしております。

- ◀ MyPhilipsでは製品の保証書や購入証明書の写真も保管でき、万が一購入証明書を紛失された場合にも安心です。

URL <http://www.philips.co.jp/myphilips-about>