

PHILIPS

NORELCO

BG3010



Manufactured for: Philips Personal Health
a division of Philips North America LLC
P.O. Box 10313, Stamford, CT 06904, USA



This symbol on the product's nameplate means it is listed by Underwriters' Laboratories, Inc.

Norelco is a registered trademark of Philips North America LLC.

PHILIPS and Philips shield are registered trademarks of Koninklijke Philips N.V.

©2020 Philips North America LLC. All rights reserved.

4222.002.9312.1 (5/7/2020)



>75 % recycled paper
>75 % papier recyclé

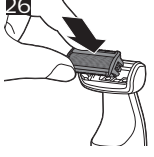
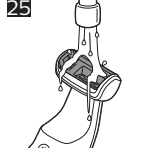
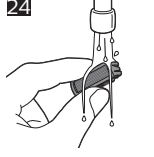
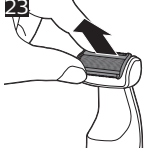
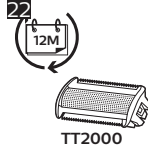
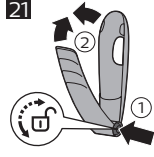
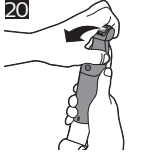
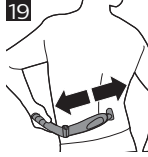
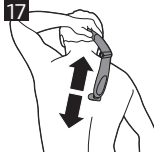
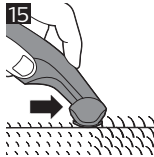
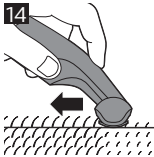
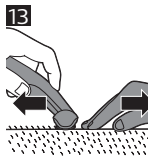
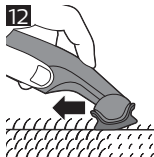
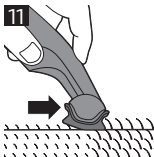
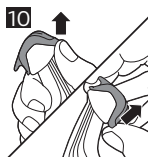
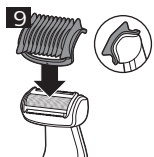
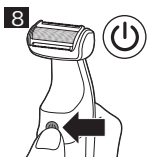
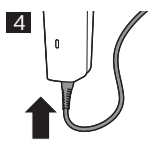
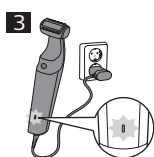
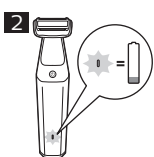

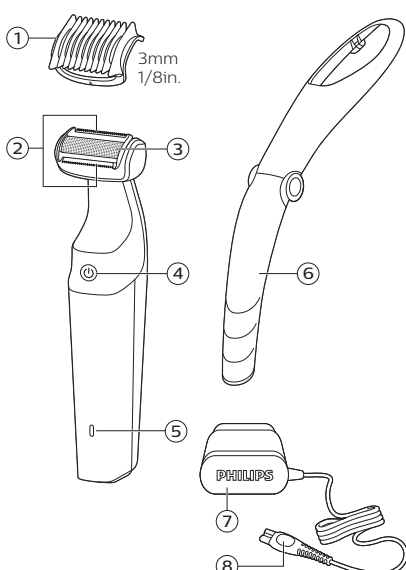
1

English

IMPORTANT SAFETY INSTRUCTIONS

When using an electric product, basic precautions should always be followed, including the following:

Read all instructions before using this product.

DANGER

To reduce the risk of electric shock:

- Do not reach for a corded product that has fallen into water. Unplug immediately.
- Power plug and the accessories connected to it are not for immersion or for use in shower.
- Do not use an extension cord with this product.
- Do not place or store the product where it can fall or be pulled into a tub or sink, water or other liquid while plugged in.
- Always unplug this product from the electrical outlet immediately after use, except when product is (re)charging.
- Unplug and remove power supply cord from the product before cleaning.

WARNING

To reduce the risk of burns, fire, electric shock, or injury to persons:

- Close supervision is required when this product is used by, on, or near children, or persons with limited physical, sensory, or mental capabilities or invalids.
- Use this product only for its intended household use as described in this manual. Do not use attachments not recommended by Philips North America LLC.
- This product is only intended for shaving and trimming body parts below the neckline. Do not use it to shave or trim hair on your face or head.
- Never operate this product if it has a damaged power cord or charging plug, if it is not working properly, if it has been dropped or damaged, or dropped into water while plugged in. For assistance call 1-800-243-3050.
- Keep the product, cord, charging plug and any attachments away from heated surfaces.
- Never drop or insert any object into any opening.
- Do not use the adapter in or near a power outlet that contains an electric air freshener to prevent damage to the adapter.
- Do not charge, clean or plug in product outdoors or operate where aerosol (spray) products are being used or where oxygen is being administered.
- Always check cutters, foil, cutting unit and guards before using the product. Do not use the product if cutters, cutting unit or guards are damaged, as injury may occur.

- Always attach power cord to product first, then to outlet. Be certain plug is inserted firmly into product up to mark indicated on plug. To disconnect, turn product off then remove power cord from outlet.
- Keep the power cord dry at all times. Do not handle with wet hands.
- Use only the cord provided to charge the product.
- Never put the product in direct sunlight or store at a temperature above 140 °F (60 °C).
- This product is water-safe and can be rinsed under running tap water or used in shower. Do not submerge product in water.
- To prevent possible damage to the cord, do not wrap cord around the product.
- This product is for use on human hair only. Do not use the product for any other purpose.
- Always store the product, attachments and power cord in a moisture-free area. Make sure the cord is disconnected from the product.
- Do not attempt to open the product to remove or replace the built-in rechargeable battery.
- Only use the power plug and other accessories supplied with the product.

SAVE THESE INSTRUCTIONS

IMPORTANT: The power plug contains a transformer. Do not cut off the power plug to replace it with another plug as this will cause a hazardous condition.

Introduction

Congratulations on your purchase and welcome to Philips Norelco!

To fully benefit from the support that Philips Norelco offers, register your product at www.norelco.com/register.

General description (Fig. 1)

- 1 Trimming guard (3mm/ 1/8in.)
- 2 Shaving unit
- 3 Shaving foil
- 4 On/off button
- 5 Battery status indicator
- 6 Back shaving attachment
- 7 Power plug
- 8 Small plug



This symbol indicates that the product can be used in the bath or shower.

Charging

Battery status indications

- When the battery is almost empty, the battery status indicator flashes orange (Fig. 2).
- When the product is charging, the battery status indicator flashes green (Fig. 3).
- When the battery is fully charged, the battery status indicator lights up green continuously.

Note: After approx. 30 minutes, the light goes out automatically.

Charging

Charge the product before you use it for the first time and when the battery status indicator indicates that the battery is almost empty.

Charging takes approx. 8 hours.

- Charging or using the product at temperatures below 40 °F (4.5 °C) or higher than 95 °F (35 °C) adversely affects the lifespan of the battery.
 - If the product is subjected to a major change in temperature, pressure or humidity, let the product acclimatize for 30 minutes before using.
- 1 Make sure the product is switched off.
 - 2 Insert the small plug into the product and put the power plug in any 120V AC outlet (Fig. 4).
 - 3 After charging, remove the power plug from the wall outlet and pull the small plug out of the product.

Note: An adapter plug may be necessary for cord usage in some foreign countries. Use

an attachment plug adapter of the proper configuration for the power outlet.

Operating time

When the product is fully charged, it has a cordless running time of up to 50 minutes.

Using the product

You can use the product wet or dry to shave or trim hair on all parts of the body below the neckline (Fig. 5 Fig. 6).

Always check the product and all accessories before you use it. Do not use the product or any accessory if it is damaged, as this may cause injury. Always replace a damaged part with one of the original type.

- Use this product for its intended household use as described in this manual.
- For hygienic reasons, the product should only be used by one person.
- Trimming is easier when the skin and hair are dry

Note: This product is waterproof. It is suitable for use in the bath or shower and for cleaning under the tap. For safety reasons, this product can therefore only be used without cord (Fig. 7).

Switching the product on and off

- 1 Press the on/off button once to switch the product on or off (Fig. 8).

Attaching and detaching guards

- 1 To attach a guard, snap the front part of the guard onto the teeth and push the projection at the back of the guard into the product ('click') (Fig. 9).
- 2 To detach a guard, carefully pull the back part off the product and then click it off the cutting element (Fig. 10).

Trimming length setting

The trimming guard allows you to cut hair to a length of 3mm/ 1/8in.

Trimming

- If you are trimming for the first time, be careful. Do not move the product too fast. Make smooth and gentle movements.
- Since all hairs do not grow in the same direction, you may want to try different trimming positions (i.e. upwards, downwards, or across). Practice is best for optimum results.
- Always make smooth and gentle movements and be sure the surface of the guard always stays in contact with your skin.
- For body trimming, make sure hair is clean and dry as wet hair tends to stick to the body and when trimming sensitive areas, always use a trimming guard.

Trimming

- 1 Snap the desired trimming guard onto the product (Fig. 9).
- 2 Press the on/off button to turn on the product.
- 3 Trim against the hair grain for optimal performance (Fig. 11 Fig. 12).

Note: Make sure that the flat part of the trimming guard is always fully in contact with the skin.

- 4 Turn off and clean the product after each use (see 'Cleaning').

Shaving

Do not use this shaving unit to shave or trim facial or scalp hair.

- When shaving sensitive areas for the first time, you may feel some discomfort, irritation or reddening of the skin. This is normal as your skin needs time to adjust to shaving.
- If your hair is longer than 13/32in. (10 mm), trim hair to a length of 1/8in. (3mm) first for optimum shaving results.
- For dry use, be certain that your skin is clean and dry before using the shaving unit.
- For wet use, prepare your skin with lathered soap or shaving foam before using the shaving unit.

- 1 Remove any trimming guard from the product.

- 2 Press the on/off button to turn on the product.
- 3 Stretch your skin taut with your free hand (Fig. 13). Gently press the shaving unit to skin and move it slowly and smoothly against the direction of the hair growth (Fig. 14 Fig. 15).
 - Do not press too hard. Too much pressure can distort the foil and cause skin irritation.
 - Make sure the shaving unit is always in full contact with your skin.
 - The shaver is bi-directional, which means that you can shave by moving the product up and down. Shave against the hair grain for optimal performance.
- 4 Switch off and clean the product after each use (see 'Cleaning').

Shaving with the back shaving attachment

Note: The back shaving attachment is suitable for both wet and dry use.

- 1 Press and hold the release button (1) and open the back shaving attachment (2) in the preferred setting.
- 2 Place the bottom of the product in the lower part of the back shaving attachment. Then press the top against the top part of the holder until it locks into place with a click (Fig. 16).
- 3 Press the on/off button to turn on the product.
- 4 Shave your back by moving the back shaving attachment up and down by its handle (Fig. 17).

Note: For your ease of use, the back shaving attachment can be folded to different angles (Fig. 18). Use a smaller angle to shave your lower back (Fig. 19).

- 5 To remove the product from the back shaving attachment, pull the top of the product towards you until it unlocks from the holder (Fig. 20).
- 6 To close the back shaving attachment, press and hold the release button (1) and push the handle against the holder (2) (Fig. 21).

Cleaning

Clean the product after every use.

Never use scouring pads, abrasive cleaning agents or aggressive liquids such as gasoline or acetone to clean the product.

Never dry trimmer or shaving foil head with a towel, brush or tissue, as this may cause damage.

- 1 Turn off the product.
- 2 Remove any trimming guard from the product.
- 3 Rinse the back shaving attachment and product handle under warm water and wipe dry with a dry cloth.
- 4 Remove the shaving foil head by pulling it off the product (Fig. 23).
 - Hold the shaving foil head by the plastic housing only.
- 5 Rinse the shaving foil head with warm running tap water (Fig. 24).
- 6 Allow the shaving foil head to air dry completely.
 - Never dry trimmer or shaving foil head with a towel, brush or tissue, as this may cause damage.
- 7 Rinse the hair chamber under warm running tap water to remove any residual debris (Fig. 25).
- 8 Reattach the shaving foil head by snapping it back onto the product (Fig. 26). You will hear a click.

Storage

- Be sure the product is switched off. Remove the power cord from power outlet and the product before storing it in a safe, dry location where it will not be crushed, banged, or subject to damage.
- Do not wrap cord around the product when storing.
- Store cord and other accessories in a safe location where these will not be cut or damaged.
- Do not place or store the product where it can fall or be pulled into a tub or sink, water or other liquid while plugged in.

This product has no other user-serviceable parts. For assistance call 1-800-243-3050.

Accessories

Replacement parts may be purchased on our website www.philips.com/store. For maximum product performance, replace shaving foil head once a year.

- Model BG2000 Philips Norelco Replacement Shaving Foil Head.

Replacement

Replacing the shaving foil head

For maximum shaving performance, we advise you to replace the shaving foil head and cutters every year (TT2000) (Fig. 22). If shaving head foil and cutters are worn or damaged, do not use the product and replace immediately. Always replace the shaving foil head and cutters with original Philips Norelco shaving foil head Accessories (see 'Accessories').

1 Switch off the product and disconnect it from the wall outlet.

2 Remove the shaving foil head by pulling it off the product (Fig. 23).

Note: The foil is a precision part. Handle with care.

3 Place the new shaving foil head on the product by snapping it into place (Fig. 26). You will hear a click.

4 After replacing the shaving foil head, check that the shaving head is firmly attached before using product.

Assistance

For assistance, visit our website:

www.philips.com/support or call toll free 1-800-243-3050.

Online information is available 24 hours a day, 7 days a week.

Disposal

- This product contains a rechargeable nickel metal hydride battery which must be disposed of properly (Fig. 27).
- The built-in battery should not be disposed of with normal household waste
- Contact your local town or city officials for battery disposal information. You can also call 1-800-822-8837 or visit www.call2recycle.org for battery drop-off locations.
- For assistance, visit our website www.philips.com/support or call 1-800-243-3050 toll free.
- Your product is designed and manufactured with high quality materials and components, which can be recycled and reused. For recycling information, please contact your local waste management facilities or visit www.recycle.philips.com

Full Two-Year Warranty

Philips North America LLC warrants this new product (except foil, cutters and guards) against defects in materials or workmanship for a period of two years from the date of purchase, and agrees to repair or replace any defective product without charge.

IMPORTANT: This warranty does not cover damage resulting from accident, misuse or abuse, lack of reasonable care, the affixing of any attachment not provided with the product or loss of parts or subjecting the product to any but the specified voltage or batteries.*

NO RESPONSIBILITY IS ASSUMED FOR ANY SPECIAL, INCIDENTAL OR CONSEQUENTIAL DAMAGES.

In order to obtain warranty service, simply go to www.philips.com/support for assistance. It is suggested that for your protection you return shipments of product by insured mail, insurance prepaid. Damage occurring during shipment is not covered by this warranty.

NOTE: No other warranty, written or oral, is authorized by Philips Personal Health, a division of Philips North America LLC.

This warranty gives you specific legal rights, and you may also have other rights which vary from state to state. Some states do not allow the exclusion or limitation of incidental or consequential damages, so the

above exclusion and limitations may not apply to you.

*Read enclosed instructions carefully.

45-DAY MONEY-BACK GUARANTEE

If you are not fully satisfied with your product send the product back and we'll refund you the full purchase price.

The product must be shipped prepaid by insured mail, insurance prepaid, have the original sales receipt, indicating purchase price and date of purchase, and the money-back guarantee return authorization form enclosed.

We cannot be responsible for lost mail.

The product must be postmarked no later than 45 days after the date of purchase. Philips reserves the right to verify the purchase price of the product and limit refunds not to exceed suggested retail price.

To obtain the money-back guarantee service, please go to www.PhilipsMoneyBack.com and follow the simple 3-step process.

Delivery of refund check will occur 6–8 weeks after receipt of returned product.

Español

INSTRUCCIONES IMPORTANTES DE SEGURIDAD

Cuando utilice un producto eléctrico, siempre debe seguir las precauciones básicas, incluidas las siguientes:

Lea todas las instrucciones antes de usar este producto.

PELIGRO

Para reducir el riesgo de descarga eléctrica:

- No intente recoger un producto con cable que haya caído al agua. Desenchúfelo inmediatamente.
- El enchufe de alimentación y los accesorios conectados a este no deben sumergirse ni usarse en la ducha.
- No utilice este producto con un cable de extensión.
- No coloque ni guarde el producto en un lugar desde donde pueda, de algún modo, caerse a una bañera, lavabo o dentro de cualquier recipiente que contenga agua o líquido.
- Siempre desenchufe este producto del tomacorriente eléctrico inmediatamente después de usarlo, excepto cuando se esté cargando.
- Desenchufe y desconecte el cable de alimentación del producto antes de limpiarlo.

ADVERTENCIA

Para reducir el riesgo de quemaduras, incendio, descarga eléctrica o lesiones:

- El uso de este dispositivo debe estar bajo estricta supervisión cuando esté operado por niños, por personas con capacidades mentales, sensoriales o físicas limitadas o por personas con discapacidades, o cuando se emplee en o cerca de estos.
- Use este producto solo para el uso doméstico previsto como se describe en este manual. No use accesorios que no estén recomendados por la corporación Philips North America LLC.
- Este producto solo está diseñado para afeitar y recortar en las partes del cuerpo del cuello para abajo. No lo use para afeitar o recortar el vello facial o el cabello.
- Nunca emplee este producto si el cable eléctrico o el enchufe de carga están dañados, si no funciona correctamente, si se cayó, si está dañado o si se sumergió en agua mientras estaba conectado a la alimentación eléctrica. Para solicitar asistencia, comuníquese al 1-800-243-3050.
- Mantenga el producto, el cable, el enchufe de carga y cualquier accesorio lejos de superficies calientes.
- No deje caer ni introduzca ningún objeto en ninguna abertura.

- No utilice el adaptador dentro o cerca de una salida de corriente que contenga un aromatizador eléctrico para prevenir daño al adaptador.
- No cargue, limpie o conecte el producto a la intemperie ni lo use donde se estén usando productos de aerosol (atomizador) o donde se esté administrando oxígeno.
- Siempre revise las cuchillas, el aluminio, la unidad de corte y los protectores antes de usar el producto. No use el producto si las cuchillas, la unidad de corte o los protectores están dañados, ya que puede producirse una lesión.
- Siempre conecte primero el cable de alimentación al producto, después a la toma de corriente. Asegúrese de que el enchufe esté insertado firmemente en el producto hasta la marca indicada en el enchufe. Para desconectar, apague el producto y luego desconecte el cable de alimentación de la toma de corriente.
- Mantenga el cable de alimentación siempre seco. No lo use con las manos mojadas.
- Utilice solo el cable provisto para cargar el producto.
- Nunca exponga el producto a la luz directa del sol ni lo guarde en lugares con temperaturas superiores a los 140 °F (60 °C).
- Este producto es resistente al agua y se puede enjuagar bajo agua corriente o usarse en la regadera. No sumerja el producto en agua.
- Para evitar dañar el cable, no lo enrolle alrededor del producto.
- Este producto es para uso en cabello humano solamente. No use el producto para ningún otro propósito.
- Siempre guarde el producto, los accesorios y el enchufe en un lugar sin humedad. Asegúrese de que el cable esté desconectado del producto.
- No intente abrir el producto para retirar o reemplazar la batería recargable integrada.
- Utilice únicamente la clavija de alimentación y los accesorios suministrados con el producto

CONSERVE ESTAS INSTRUCCIONES

¡IMPORTANTE! El enchufe eléctrico contiene un transformador. No corte el enchufe eléctrico para reemplazarlo con otro ya que esto puede producir una condición de peligro.

Introducción

¡Felicitaciones por su compra y bienvenido a Philips Norelco!

Para beneficiarse completamente del soporte que ofrece Philips Norelco, registre el producto en www.norelco.com/register.

Descripción general (Fig. 1)

- 1 Protector recortador (3 mm/ 1/8 pulg.)
- 2 Unidad de afeitado
- 3 Lámina de afeitado
- 4 Botón de encendido/apagado
- 5 Indicador de estado de la batería
- 6 Accesorio de afeitado trasero
- 7 Conector eléctrico
- 8 Enchufe pequeño



Este símbolo indica que el producto puede utilizarse en el baño o en la ducha.

Carga

Indicaciones de estado de batería

- Cuando la batería está casi agotada, el indicador del estado de carga destella en color naranja (Fig. 2).
- Cuando el producto se está cargando, el indicador de estado de la batería destella en color verde (Fig. 3).
- Cuando la batería está totalmente cargada, el indicador de estado de la batería se ilumina en verde continuamente.

Nota: Después de aproximadamente 30 minutos, la luz se apaga automáticamente.

Carga

Cargue el producto antes de usarlo por primera vez y cuando el indicador de

estado de la batería indique que la batería está casi agotada.

El proceso de carga tarda aproximadamente 8 horas.

- La carga o el uso del producto a temperaturas por debajo de los 40 °F (4.5 °C) o superiores a los de 95 °F (35 °C) afecta la vida útil de la batería.
 - Si el producto está sujeto a un cambio de temperatura, presión o humedad de consideración, deje aclimatar el producto durante 30 minutos antes de utilizarlo.
- 1 Asegúrese de que el producto esté apagado.
 - 2 Inserte la clavija pequeña en el producto y conecte la clavija de alimentación en cualquier tomacorriente de pared de 120 V CA (Fig. 4).
 - 3 Después de realizar la carga, retire el enchufe del tomacorriente y retire la clavija pequeña del producto.

Nota: Es posible que se requiera un enchufe adaptador para el uso del cable en algunos países extranjeros. Use un adaptador de enchufe apropiado para el tipo de configuración de la toma de corriente.

Tiempo de operación

Cuando el producto está totalmente cargado, posee una autonomía de funcionamiento de hasta 50 minutos sin cable.

Uso del producto

Puede usar el producto en seco o mojado para afeitar o cortar vello en todas las partes del cuerpo debajo del cuello.

Revise siempre el producto y accesorios antes de usarlo. No use el producto y accesorios si está dañado, ya que esto puede causar alguna lesión. Siempre reemplace una pieza dañada con una del tipo original.

- Use este producto para su uso previsto en el hogar, según se describe en este manual.
- Por motivos de higiene, el producto debe emplearse únicamente por una persona.
- El recorte es más fácil cuando la piel y el vello están secos.

Nota: Este producto es a prueba de agua. Es apropiado para su uso en el baño o la ducha y puede lavarse en la llave. Por lo cual por razones de seguridad, este producto solo se puede usar sin cable (Fig. 7).

Encendido y apagado del producto

- 1 Presione el botón de encendido/apagado una vez para encender o apagar el producto (Fig. 8).

Poner y quitar los protectores

- 1 Para poner un protector, ajuste la parte frontal de la guardia en la parte dentada del elemento de cortado e inserte la parte saliente de la parte posterior del protector en el producto ("clic") (Fig. 9).
- 2 Para quitar el protector, jale con cuidado la parte posterior del producto y luego retírelo del elemento (Fig. 10) de cortado con un clic.

Ajustes de longitud de cortado

El protector de cortado permite cortar el cabello a una longitud de 3mm/ 1/8 pulg.

Recorte

- Si está recortando por primera vez, tenga cuidado. No mueva el producto demasiado rápido. Realice movimientos suaves y agradables.
- Ya que todo el cabello no crece en la misma dirección, sería recomendable que tratara diferentes posiciones de cortado (por ejemplo, hacia arriba, hacia abajo o hacia los lados). La práctica le ayudará a lograr óptimos resultados.
- Realice siempre movimientos suaves y delicados y asegúrese de que la superficie del protector esté siempre en contacto con la piel.
- Para recortar alguna parte del cuerpo, asegúrese de que el vello esté limpio y seco ya que el vello mojado tiende a pegarse al cuerpo y cuando recorte en zonas sensibles, use siempre el protector de cortado.

Recorte

- 1 Inserte el protector para cortar deseado en el producto (Fig. 9).
- 2 Presione brevemente el botón de encendido/apagado para encender el producto.
- 3 Recorte siempre a contrapelo para un óptimo rendimiento (Fig. 11Fig. 12).

Nota: Asegúrese de que la superficie plana del protector esté siempre en completo contacto con la piel.

- 4 Apague y limpie el producto después de usarlo (ver 'Limpieza').

Afeitado

No use esta unidad de afeitado para afeitar o recortar el vello facial ni el cabello

- Cuando afeite zonas sensibles por primera vez, puede sentir cierta molestia, irritación o enrojecimiento de la piel. Esto es normal, ya que la piel necesitan tiempo para ajustarse a la afeitada.
 - Si su cabello es más largo de 13/32 pulg. (10 mm), corte el cabello a un largo de 1/8 pulg. (3 mm) primero para mejores resultados de afeitado.
 - Para uso en seco, asegúrese de que la piel esté limpia y seca antes de usar la unidad de afeitado.
 - Para uso en mojado, prepare la piel con espuma de jabón o con espuma para afeitar antes de usar la unidad de afeitado.
- 1 Quite cualquier protector de recorte del producto.
 - 2 Presione brevemente el botón de encendido/apagado para encender el producto.
 - 3 Estire bien la piel con su mano libre (Fig. 13). Presione suavemente la unidad de afeitado en la piel y muévela despacio y suavemente a contrapelo (Fig. 14Fig. 15).
- No presione demasiado fuerte. Demasiada presión puede distorsionar el aluminio y producir irritación en la piel
 - Asegúrese de que la unidad de afeitado esté siempre en contacto total con la piel.
 - La afeitadora es bidireccional lo que significa que puede afeitar moviendo el producto hacia arriba o hacia abajo. Afeite siempre a contrapelo para un óptimo rendimiento.
- 4 Desconecte y limpie el producto después de cada uso (ver 'Limpieza').

Afeitar con el accesorio para afeitar la espalda

Nota: El accesorio para afeitar la espalda se puede usar en seco o en mojado.

- 1 Mantenga presionado el botón de liberación (1) y abra el accesorio para afeitar la espalda (2) en el ajuste que desee.
- 2 Coloque la parte inferior del producto en la parte inferior del accesorio para afeitar la espalda. Luego, presione la parte superior en la parte superior del soporte hasta que ajuste en su lugar con un clic (Fig. 16).
- 3 Presione brevemente el botón de encendido/apagado para encender el producto.
- 4 Afeite la parte posterior moviendo el accesorio para afeitar la espalda hacia arriba y hacia abajo por el mango (Fig. 17).

Nota: Para facilitar el uso, el accesorio para afeitar la espalda se puede doblar en diferentes ángulos (Fig. 18). Use un menor ángulo para afeitar la espalda baja (Fig. 19).

- 5 Para retirar el producto del accesorio para afeitar la espalda, jale la parte superior del producto hacia usted hasta que se desbloquee del soporte (Fig. 20).
- 6 Para cerrar el accesorio para afeitar la espalda, mantenga presionado el botón (1) y empuje el mango en contra del sostenedor (2) (Fig. 21).

Limpieza

Limpie el producto después de usarlo.

Nunca use estropajos, agentes de limpieza abrasivos ni líquidos agresivos como

gasolina o acetona para limpiar el producto.

Nunca seque la cortadora o la lámina de afeitado con una toalla, cepillo o pañuelo desechable, ya que esto puede dañarla.

- 1 Apague el producto.
- 2 Quite cualquier protector de recorte del producto.
- 3 Enjuague el accesorio para afeitar la espalda y el mango del producto con agua caliente y seque con un paño.
- 4 Quite el cabezal de lámina de afeitado desprendiéndolo del producto (Fig. 23).
 - Sostenga el cabezal de lámina de afeitado por la carcasa de plástico solamente.
- 5 Enjuague el cabezal de lámina de afeitado con agua caliente de la llave (Fig. 24).
- 6 Deje secar completamente el cabezal de lámina de afeitado.
 - Nunca seque la cortadora o la lámina de afeitado con una toalla, cepillo o pañuelo desechable, ya que esto puede dañarla.
- 7 Enjuague la cámara de acumulación de vello con agua corriente caliente para limpiar los residuos (Fig. 25).
- 8 Vuelva a colocar el cabezal de lámina de afeitado ajustándolo de nuevo en el producto (Fig. 26). Escuchará un clic.

Almacenamiento

- Asegúrese de que el producto esté apagado. Retire el cable del enchufe y del producto antes de guardarlo. Guarde el producto en un lugar seguro y seco donde no pueda aplastarse, golpearse o dañarse.
- No enrolle el cable alrededor del producto para guardarlo.
- Guarde el cable y otros accesorios en un lugar seguro donde no sufran cortes ni daños.
- No coloque ni guarde el producto en un lugar desde donde pueda, de algún modo, caerse a una bañera, lavabo o dentro de cualquier recipiente que contenga agua o líquido.

Este producto no contiene otras piezas que requieran mantenimiento. Para solicitar asistencia, comuníquese al 1-800-243-3050.

Accesorios

Las piezas de repuesto se pueden adquirir en nuestro sitio web

www.philips.com/store. Para un rendimiento óptimo del producto, reemplace el cabezal de lámina de afeitado cada año.

- Modelo BG2000 Cabezal de lámina de afeitado Philips Norelco.

Sustitución

Reemplazo de la lámina de afeitado

Para un rendimiento de afeitado óptimo, le aconsejamos que reemplace el cabezal de aluminio y los cortadores cada año (TT2000) (Fig. 22). Si el cabezal de lámina de afeitado y los cortadores están gastados o dañados, no use el producto y reemplácelo inmediatamente. Siempre reemplace el cabezal de lámina de afeitado y los cortadores con Accesorios (ver 'Accesorios') originales de Philips Norelco.

1 Apague el producto y desconéctelo del tomacorriente.

2 Quite el cabezal de lámina de afeitado desprendiéndolo del producto (Fig. 23).

Nota: El aluminio es una pieza de precisión. Manipúlela con cuidado.

3 Coloque el nuevo cabezal de lámina de afeitado en el producto ajustándolo en su lugar (Fig. 26). Escuchará un clic.

4 Después de reemplazar el cabezal de lámina de afeitado, verifique que esté bien ajustado antes de usar el producto.

Asistencia

Para asistencia, visite nuestro sitio web:

www.philips.com/support o llame al número gratuito 1-800-243-3050.

La información en línea está disponible las 24 horas, los siete días de la semana.

Desecho

- Este producto contiene una batería recargable de níquel-metalhidruro que se debe desechar apropiadamente (Fig. 27).
- La batería integrada no se debe desechar en la basura normal de la casa.
- Contacte a sus funcionarios locales o de la ciudad para mayor información acerca del manejo final de la batería. También puede llamar al 1-800-822-8837 o visitar www.call2recycle.org para las ubicaciones donde se pueden desechar las baterías.
- Para obtener ayuda visite nuestro sitio web www.philips.com/support o llame gratuitamente al número 1-800-243-3050.
- Su producto está diseñado y fabricado con materiales y componentes de alta calidad, que pueden ser reciclados y reusados. Para obtener información sobre reciclado, comuníquese con las oficinas locales de manejo de desechos o visite www.recycle.philips.com

Garantía Total de Dos Años

Philips North America LLC garantiza este producto nuevo (excepto la lámina, los cortadores y los protectores) contra defectos en los materiales o en la mano de obra por un período de dos años desde la fecha de compra y acepta reparar o reemplazar cualquier producto defectuoso sin cargo.

IMPORTANTE: Esta garantía no cubre ningún daño que surja como resultado de un accidente, de un uso indebido o abuso, de la falta de cuidado razonable, del uso de cualquier accesorio no provisto con el producto ni la pérdida de piezas, así como tampoco ningún daño derivado del uso del producto con una tensión o con baterías que no sean las establecidas.*

NINGUNA RESPONSABILIDAD ES ASUMIDA POR CUALQUIER DAÑO, INCIDENTAL O RESULTANTE.

Para obtener el servicio de garantía, simplemente vaya a

www.philips.com/support para asistencia.

Para su protección, se sugiere que el envío de las devoluciones del producto se realice por correo certificado con seguro pagado. Cualquier daño que ocurra durante el envío no será cubierto por esta garantía.

NOTA: Philips Personal Health, una división de Philips North America LLC no extienden ninguna otra garantía, escrita ni oral.

Esta garantía le proporciona derechos legales específicos; asimismo, es posible que goce de otros derechos que pueden variar de estado a estado. En algunos estados no se permite la exclusión o la limitación de los daños fortuitos o resultantes, de modo que es posible que las limitaciones o exclusiones arriba mencionadas no apliquen a su caso.

*Lea las instrucciones adjuntas atentamente.

GARANTÍA DE DEVOLUCIÓN DE SU DINERO POR 45 DÍAS

Si no está completamente satisfecho con su producto, envíelo de regreso y le reembolsaremos el total de la compra.

El producto debe enviarse por correo certificado pago, con seguro prepago, junto con el recibo original de compra, donde se indique el precio y la fecha de compra, así como el formulario de autorización para la garantía de devolución de dinero.

No asumimos ninguna responsabilidad por los paquetes perdidos.

El paquete del producto debe contar con matasellos que no supere los 45 días a partir de la fecha de compra. Philips se reserva el derecho a verificar el precio de compra del producto y limita los reembolsos al precio de venta minorista sugerido.

Para obtener el servicio de la garantía de devolución del dinero, diríjase a www.PhilipsMoneyBack.com y siga el proceso sencillo de 3 pasos.

La entrega del cheque de reembolso ocurrirá de 6 a 8 semanas después de la recepción del producto devuelto.