

BT3216

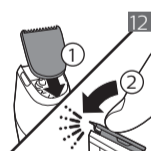

© 2017 Koninklijke Philips N.V.
All rights reserved
Tous droits réservés
4222.002.8900.1 (18/9/2017)

 >75% recycled paper
>75% papier recyclé

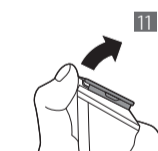
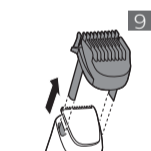
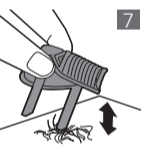
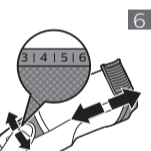
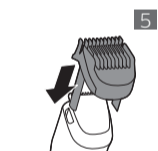
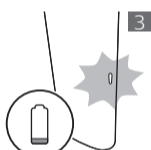
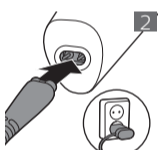

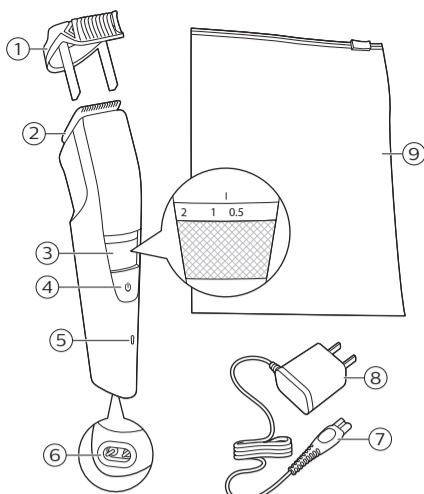

English

General description (fig. 1)

- 1 Trimming guard
- 2 Cutting unit
- 3 Zoom wheel
- 4 On/off button
- 5 Battery status indicator
- 6 Socket for small plug
- 7 Small plug
- 8 Adapter
- 9 Pouch

Not shown: Cleaning brush

Important safety information

Read this important information carefully before you use the appliance and its accessories and save it for future reference. The accessories supplied may vary for different products.

Danger

- Keep the supply unit dry.

Warning

- To charge the battery, only use the detachable supply unit (HQ8505) provided with the appliance.
- The supply unit contains a transformer. Do not cut off the supply unit to replace it with another plug, as this causes a hazardous situation.
- Children shall not play with the appliance. Cleaning and user maintenance shall not be made by children without supervision.
- Always check the appliance before you use it. Do not use the appliance if it is damaged, as this may cause injury. Always replace a damaged part with one of the original type.
- Do not open the appliance to replace the rechargeable battery.

Caution

- This appliance is not washable. Never immerse the appliance in water and do not rinse it under the tap.
- Only use this appliance for its intended purpose as shown in the user manual.
- For hygienic reasons, the appliance should only be used by one person.
- Never use compressed air, scouring pads, abrasive cleaning agents or aggressive liquids such as petrol or acetone to clean the appliance.
- Do not use the supply unit in or near wall sockets that contain an electric air freshener to prevent irreparable damage to the supply unit.

Electromagnetic fields (EMF)

This Philips appliance complies with all applicable standards and regulations regarding exposure to electromagnetic fields.

General

- The supply unit is suitable for mains voltages ranging from 100 to 240 volts.
- The supply unit transforms 100-240 volts to a safe low voltage of less than 24 volts.

Introduction

Congratulations on your purchase and welcome to Philips! To fully benefit from the support that Philips offers, register your product at www.philips.com/welcome.

Charging

Charge the product fully before you use it for the first time and after a long period of disuse. It takes approximately 1 hour to fully charge the product. When it is fully charged, the appliance has a cordless operating time of up to 60 minutes.

- 1 Make sure the product is switched off.
- 2 Insert the small plug into the product (Fig. 2).
- 3 Put the adapter in the wall socket.
- 4 After charging, remove the adapter from the wall socket and pull the small plug out of the product.

Optimizing the lifetime of the rechargeable battery

When you have charged the product for the first time, we advise you to use it until the battery is completely empty. Continue to use the product until the motor almost stops running during a session. Then recharge the battery. Follow this procedure at least twice a year.

Note: An adapter plug may be necessary for cord usage in some foreign countries. Use an attachment plug adapter of the proper configuration for power outlet.

Battery status indicator

- When the battery is almost empty, the battery charge indicator flashes orange (Fig. 3).
- When the product is charging, the battery charge indicator flashes green.
- When the battery is fully charged, the battery charge indicator lights up green continuously.

Note: The lights switch off automatically after 30 minutes.

Using the product

Always check the product and all accessories before using. Do not use the product or any accessory if it is damaged, as this may cause injury. Always replace a damaged part with one of the original type.

Note: Switch off and clean the product and attachments after each use.

- Use this product for its intended household use as described in this manual.
- For hygienic reasons, the product should only be used by one person.
- Trimming is easier when the skin and hair are dry.
- Always comb your beard and/or moustache with a fine comb before you start trimming.

Be careful when you trim for the first time. Do not move the trimmer too fast. Make smooth and gentle movements.

Switching the product on and off

- Press the on/off button once to switch the product on or off (Fig. 4).

Trimming with guard

Note: When you trim for the first time, start at the highest length setting to familiarize yourself with the product.

Use the trimming guard attached to the cutting element to trim your beard and moustache in your preferred style. Turn the zoom wheel to choose from 11 length settings ranging from 0.5mm to 10mm (1/32in. to 13/32in.).

- 1 Slide the trimming guard straight into the guiding groove of the product (Fig. 5).
- 2 Turn the zoom wheel to the desired setting (Fig. 6). The desired hair length setting is shown in the center of the zoom wheel.
- 3 Switch the product on.
- 4 To trim most effectively, move the product against the hair growth direction. Make sure that the surface of the guard always stays in contact with the skin.

Note: Since all hairs do not grow in the same direction, you may want to try different trimming positions (i.e., upwards, downwards, or across). Practice is best for optimum results.

- 5 Regularly remove cut hair from the guard. If a lot of hair has accumulated in the guard, remove it from the product and blow and/or shake out the hairs (Fig. 7). The selected hair length setting does not change when the guard is removed.
- 6 Switch off and clean the product after each use.

Trimming for 'stubble look'

- 1 Be certain trimming guard is on product and use setting 0.5mm (1/32in.) to create a 'stubble look' trim (Fig. 8).

Trimming without guard

Use the trimmer without the trimming guard to trim the edges and single hairs.

Be careful when you trim without the guard as the cutting unit will remove every hair it touches.

- 1 Pull the trimming guard straight off the product (Fig. 9).
- 2 Switch the product on.
- 3 Make well-controlled movements. Touch the hair lightly with the trimmer (Fig. 10).

Cleaning

Never use scouring pads, abrasive cleaning agents or aggressive liquids such as gasoline or acetone to clean the product.

Never dry the trimmer teeth with a towel or tissue, as this may damage the trimmer teeth.

- 1 Switch the product off and disconnect it from the power outlet.
- 2 Wipe the housing of the product with a dry cloth.

Caution: Never immerse the product in water, or rinse it under the tap. Only the cutting unit and guard can be rinsed under the tap.

- 3 Remove the guard (Fig. 9) and clean it with the cleaning brush and/or rinse it under the tap.
- 4 Remove the cutting unit by pushing against the teeth of the cutting unit (Fig. 11) and clean it with the brush or rinse it under the tap.
- 5 Carefully shake off excess water and let air dry completely.
- 6 Insert the lug of the cutting unit into the guiding slot and push the cutting unit back onto the product (Fig. 12).

Storage

- Store the product in the pouch supplied. Make sure the product is dry before you store it in the pouch.

Ordering accessories

To buy accessories or spare parts, visit www.shop.philips.com/service or go to your Philips dealer. You can also contact the Philips Consumer Care Center in your country (see the international warranty leaflet for contact details).

Disposal

- This product contains a rechargeable NiMH battery which must be disposed of properly.
- Contact your local town or city officials for battery disposal information. You can also call 1-888-224-9764 or visit www.call2recycle.ca for battery drop-off locations.
- For assistance, visit our website www.philips.com/support or call 1-844-531-6861 toll free.
- Your product is designed and manufactured with high quality materials and components, which can be recycled and reused. For recycling information, please contact your local waste management facilities or visit www.recycle.philips.com.

Warranty and support

If you need information or support, please visit www.philips.com/support or call toll free: 1-866-800-9311. To locate the nearest Philips warranty depot, visit our website www.philips.com.

Guarantee restrictions

- Philips Consumer Lifestyle warrants its products for a period of two years after the date of purchase. If any defect due to faulty materials and workmanship occurs within this two-year warranty period, Philips Consumer Lifestyle will repair or replace the product at its expense.
- Philips Consumer Lifestyle will only pay for repair or replacement if convincing proof is provided, for instance by means of a receipt, that the day on which service is claimed is within the guarantee period. Parts that are subject to wear (such as cutting units and shaving heads) are not covered by the terms of the international guarantee.
- The guarantee is not valid if a defect is due to damage caused by incorrect use, poor maintenance (e.g. parts blocked by scale) or if alterations or repairs have been carried out by persons not authorized by Philips Consumer Lifestyle.
- For the appliance to be used correctly, the user should strictly adhere to all instructions included in the user manual and should abstain from any actions or uses that are described as undesired or which are warned against in the user manual.
- These warranty restrictions do not affect your statutory rights.

Français (Canada)

Description générale (fig. 1)

- 1 Sabot
- 2 Bloc tondeuse
- 3 Molette de verrouillage
- 4 Bouton marche/arrêt
- 5 Témoin d'état de la batterie
- 6 Prise pour petite fiche
- 7 Petite fiche
- 8 Adaptateur
- 9 Étui

Non illustré : Brosse de nettoyage

Renseignements importants sur la sécurité

Lisez attentivement ces informations importantes avant d'utiliser l'appareil et ses accessoires et conservez-les pour un usage ultérieur. Les accessoires fournis peuvent varier selon les différents produits.

Danger

- Gardez le bloc d'alimentation au sec.

Avertissement

- Pour charger la batterie, utilisez uniquement le bloc d'alimentation détachable (HQ8505) fourni avec l'appareil.
- Le bloc d'alimentation contient un transformateur. Pour éviter tout risque d'accident, ne coupez pas la fiche du bloc d'alimentation pour la remplacer par une autre.
- Les enfants ne doivent pas jouer avec l'appareil. Le nettoyage et l'entretien ne doivent pas être effectués par des enfants sans surveillance.
- Vérifiez toujours l'appareil avant utilisation. Afin d'éviter tout accident, n'utilisez pas l'appareil s'il est endommagé. Remplacez toujours une pièce endommagée par une pièce du même type.
- N'ouvrez pas l'appareil pour remplacer la pile rechargeable.

Attention

- Cet appareil n'est pas étanche. Ne plongez jamais l'appareil dans de l'eau et ne le rincez pas sous le robinet.
- N'utilisez cet appareil qu'aux fins décrites dans le mode d'emploi.
- Pour des raisons d'hygiène, l'appareil doit être utilisé par une seule personne.
- N'utilisez jamais d'air comprimé, de tampons à récurer, de produits abrasifs ou de détergents agressifs tels que de l'essence ou de l'acétone pour nettoyer l'appareil.
- Ne branchez pas le bloc d'alimentation sur une prise de courant ou près d'une prise de courant qui contient un désodorisant électrique afin d'éviter des dommages irréparables au bloc d'alimentation.

Champs électromagnétiques (CEM)

Cet Philips appareil est conforme à toutes les normes et à tous les règlements applicables relatifs à l'exposition aux champs électromagnétiques.

Général

- L'appareil est conçu pour une tension secteur comprise entre 100 V et 240 V.
- Le bloc d'alimentation transforme la tension de 100-240 volts en tension plus faible et plus sécuritaire de 24 volts.

Introduction

Félicitations pour votre achat et bienvenue dans l'univers Philips! Pour profiter pleinement des avantages de l'assistance Philips, enregistrez votre produit à l'adresse www.philips.com/welcome.

Charge en cours

Chargez l'appareil complètement avant la première utilisation ou après une période d'inutilisation prolongée.

La durée de charge complète de l'appareil est d'environ 1 heure. Une fois complètement rechargé, l'appareil dispose d'une autonomie sans fil maximale de 60 minutes.

- 1 Assurez-vous que l'appareil est bien éteint.
- 2 Insérez la petite fiche dans l'appareil (fig. 2).
- 3 Branchez l'adaptateur sur une prise murale.
- 4 Une fois la charge terminée, débranchez l'adaptateur de la prise murale, puis retirez la petite fiche de l'appareil.

Optimisation de la durée de vie de la batterie rechargeable

Après avoir chargé l'appareil pour la première fois, il est conseillé de l'utiliser jusqu'à ce que la batterie soit complètement déchargée. Laissez l'appareil fonctionner jusqu'à ce que le moteur s'arrête pendant une séance. Ensuite, rechargez la pile. Effectuez cette opération au moins deux fois par an.

Remarque : Un adaptateur de prises d'accessoires peut être nécessaire pour l'utilisation du cordon dans certains pays. Utilisez un adaptateur de prises d'accessoires dont la configuration convient à la prise de courant.

Indications du niveau des piles

- Lorsque la batterie est presque vide, le témoin de charge de la batterie clignote en orange (fig. 3).
- Lorsque l'appareil est en cours de charge, le témoin de charge de la batterie clignote en vert.
- Le témoin reste allumé en vert lorsque la batterie est entièrement chargée.

Remarque : Après 30 minutes, les témoins s'éteignent automatiquement.

Utilisation de l'appareil

Avertissement : Vérifiez toujours l'appareil avant utilisation. Afin d'éviter tout accident, n'utilisez pas l'appareil s'il est endommagé. Remplacez toujours une pièce endommagée par une pièce du même type.

Remarque : Cet appareil est uniquement conçu pour une utilisation sans fil.

Remarque : Éteignez et nettoyez l'appareil et les accessoires après chaque utilisation.

- Il ne doit être utilisé que pour l'usage domestique décrit dans ce manuel.
- Pour des raisons d'hygiène, l'appareil ne doit être utilisé que par une seule personne.
- Vous obtiendrez une meilleure taille si vous utilisez le rasoir sur une peau ou des poils secs.
- Peignez toujours la barbe et la moustache avec un peigne fin avant de commencer la taille.

Faites attention lors de la première utilisation. Ne faites pas des mouvements rapides avec la tondeuse. Faites des mouvements lents et doux.

Mise en marche et arrêt de l'appareil

- Pour éteindre ou allumer l'appareil, appuyez une fois sur le bouton marche/arrêt (fig. 4).

Taille à l'aide du sabot

Remarque : Si vous utilisez l'appareil pour la première fois, commencez par sélectionner la longueur de coupe maximale pour vous familiariser avec l'appareil.

Utilisez le sabot fixé sur le bloc tondeuse pour tailler votre barbe et votre moustache à votre goût. Faites tourner la molette de verrouillage pour choisir un réglage parmi les 11 longueurs de 0,5 mm à 10 mm.

- 1 Faites glisser le sabot dans la rainure de l'appareil (fig. 5).
- 2 Réglez la longueur à l'aide de la molette de verrouillage (fig. 6). Vous pouvez voir la longueur de coupe sélectionnée au centre de la molette de verrouillage.
- 3 Allumez l'appareil.
- 4 Pour un fonctionnement plus efficace, déplacez l'appareil dans la direction opposée à la pousse des poils. Veillez à ce que la surface du sabot reste toujours en contact avec la peau.

Remarque : Comme les poils ne poussent pas tous dans le même sens, vous devrez adapter vos mouvements (vers le haut, vers le bas ou en diagonale). Vous obtiendrez de meilleurs résultats en vous exerçant.

- 5 Retirez fréquemment les poils coupés qui se trouvent dans le sabot. Si des poils se sont accumulés dans le sabot, retirez-le de l'appareil et enlevez les poils en soufflant sur le sabot ou en le secouant (fig. 7). Le retrait du sabot ne modifie pas la longueur de coupe sélectionnée.
- 6 Éteignez et nettoyez l'appareil après chaque utilisation.

Réglage pour un effet « barbe de plusieurs jours »

- 1 Pour obtenir un effet « barbe de plusieurs jours », utilisez le sabot réglé sur la longueur de 0,5 mm (fig. 8).

Taille sans sabot

Utilisez la tondeuse sans sabot pour raser les côtés et les poils rebelles.

Faites attention lorsque vous procédez au rasage sans sabot, car le bloc tondeuse coupe tous les poils avec lesquels il vient en contact.

- 1 Détachez le sabot de l'appareil (fig. 9).
- 2 Allumez l'appareil.

- 3 Faites toujours des mouvements précis.
Touchez légèrement les poils avec la tondeuse (fig. 10).

Nettoyage

N'utilisez jamais de tampons à récurer, de nettoyeurs abrasifs ni de produits puissants tels que l'essence ou l'acétone pour nettoyer le produit.

Ne séchez jamais les dents de tonte à l'aide d'une serviette ou d'un mouchoir, car vous risqueriez de les endommager.

- 1 Éteignez l'appareil et débranchez-le de la prise de courant.
- 2 Essuyez le boîtier de l'appareil à l'aide d'un chiffon sec.

Attention : Ne plongez jamais l'appareil dans l'eau et ne le rincez pas sous le robinet. Seuls le bloc tondeuse et le sabot peuvent être rincés sous le robinet.

- 3 Retirez le sabot (fig. 9) et nettoyez-le à l'aide de la brosse ou rincez-le sous le robinet.
- 4 Retirez le bloc tondeuse (fig. 11) en poussant sur ses dents et nettoyez-le à l'aide de la brosse ou rincez-le sous le robinet.
- 5 Enlevez soigneusement l'excédent d'eau et laissez sécher complètement.
- 6 Insérez la languette du bloc tondeuse dans la fente de guidage, puis repoussez le du bloc tondeuse dans l'appareil (fig. 12).

Rangement

- Rangez l'appareil dans l'étui fourni. Assurez-vous que l'appareil est sec avant de le ranger dans l'étui.

Commande d'accessoires

Pour acheter des accessoires ou des pièces de rechange, visitez le site Web www.shop.philips.com/service ou rendez-vous chez votre revendeur Philips. Vous pouvez également communiquer avec le Service Consommateurs Philips de votre pays (consultez le dépliant de garantie internationale pour obtenir les coordonnées).

Mise au rebut

- Cet appareil contient une batterie NiMH rechargeable qui doit être mise au rebut de façon appropriée.
- Communiquez avec les responsables locaux de votre ville pour obtenir des renseignements. Vous pouvez également appeler au 1 888 224-9764 ou consulter le site www.call2recycle.ca pour connaître les lieux de mise au rebut des batteries.
- Pour obtenir de l'aide, visitez le site Web www.philips.com/support ou composez le numéro sans frais 1-844-531-6861.
- Votre produit a été conçu et fabriqué avec des matériaux et composants de grande qualité, qui peuvent être recyclés et réutilisés. Pour obtenir des informations sur le recyclage, contactez vos installations locales de gestion des déchets ou visitez le site www.recycle.philips.com.

Garantie et support

Si vous avez besoin d'aide ou d'informations supplémentaires, consultez le site Web www.philips.com/support, ou appelez le numéro sans frais : 1-866-800-9311. Pour localiser le dépôt de garantie Philips le plus proche, visitez notre site Web www.philips.com.

Limites de la garantie

- Philips Consumer Lifestyle garantit ses produits pendant deux ans à compter de la date d'achat. En cas de défaillance de l'appareil signalée au cours de la période de garantie, Philips Consumer Lifestyle s'engage à réparer ou à remplacer le produit à ses frais.
- Philips Consumer Lifestyle prend en charge les frais de réparation ou de remplacement uniquement sur présentation de la preuve d'achat (un reçu par exemple) prouvant que le produit est couvert par la garantie au moment de la demande. Étant susceptibles de s'user, les têtes de rasage (lames et dresse-poils) ne sont pas couvertes par la garantie internationale.
- Cette garantie n'est pas valide si le produit ne fonctionne pas en raison d'un dommage causé par une utilisation inadéquate, un mauvais entretien (p. ex. pièces bloquées par un dépôt calcaire) ou si des modifications ou des réparations ont été effectuées par une personne non autorisée par Philips Consumer Lifestyle.
- Pour garantir une utilisation correcte du produit, l'utilisateur est tenu de respecter scrupuleusement toutes les instructions du mode d'emploi et doit éviter toute action déconseillée voire même contre-indiquée dans ce mode d'emploi.
- Les limites de cette garantie n'ont aucune incidence sur vos droits prévus par la loi.