

QP2531, QP2530, QP2522, QP2521, QP2520

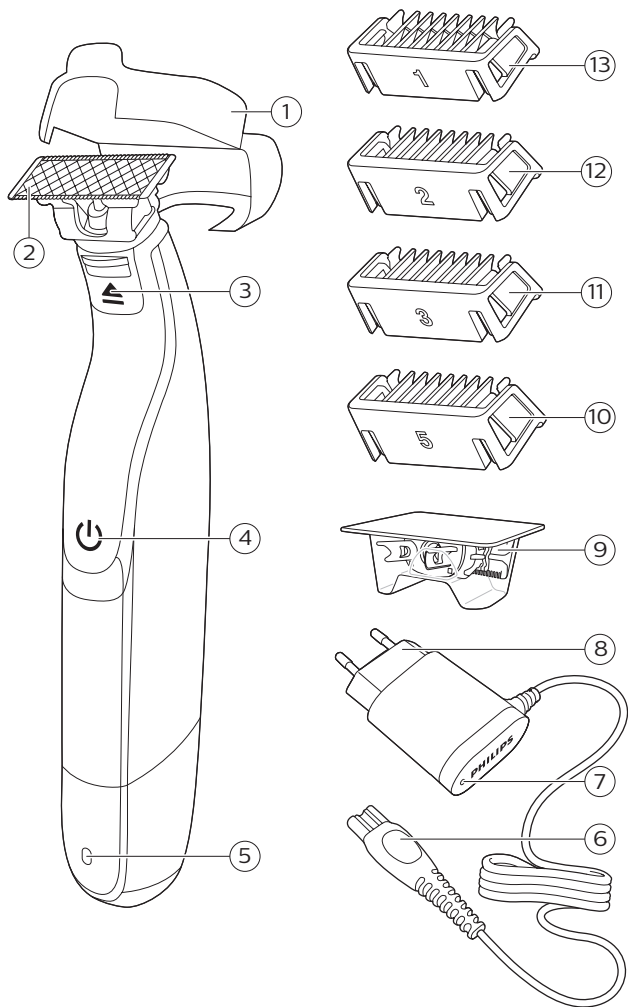





English	6
Dansk	23
Deutsch	41
Español	60
Français	78
Italiano	97
Nederlands	116
Norsk	135
Português	152
Suomi	171
Svenska	189
Türkçe	207
Ελληνικά	224

Introduction

Congratulations on your purchase and welcome to Philips! To fully benefit from the support that Philips offers, register your product at www.philips.com/welcome.

General description (Fig. 1)

- 1 Protection cap
- 2 Blade
- 3 Blade release slide
- 4 On/off button
- 5 Battery status indicator (QP2531, QP2530 only)
- 6 Small plug
- 7 Battery charge indicator (QP2522, QP2521, QP2520 only)
- 8 Supply unit (QP2531, QP2530: adapter type HQ850. QP2522, QP2521, QP2520: adapter type A00390.)
- 9 Replacement blade (QP2531, QP2522 only)
- 10 Click-on stubble comb 5mm
- 11 Click-on stubble comb 3mm (QP2531, QP2530, QP2520 only)
- 12 Click-on stubble comb 2mm (QP2531, QP2530 only)
- 13 Click- on stubble comb 1mm

Important safety information

Read this important information carefully before you use the appliance and its accessories and save it for future reference. The accessories supplied may vary for different products.

Danger

- Keep the supply unit dry.

Warning

- The supply unit contains a transformer. Do not cut off the supply unit to replace it with another plug, as this causes a hazardous situation.
- Only charge the appliance with the supply unit provided.

- This appliance can be used by children aged from 8 years and above and persons with reduced physical, sensory or mental capabilities or lack of experience and knowledge if they have been given supervision or instruction concerning use of the appliance in a safe way and understand the hazards involved. Children shall not play with the appliance. Cleaning and user maintenance shall not be made by children without supervision.
- Always unplug the appliance before you clean it under the tap.
- Always check the appliance before you use it. Do not use the appliance if it is damaged, as this may cause injury. Always replace a damaged part with one of the original type.

- Do not open the appliance to replace the rechargeable battery.

Caution



- Never immerse the charging stand in water and do not rinse it under the tap.
- Never use water hotter than 80°C to rinse the appliance.
- Only use this appliance for its intended purpose as shown in the user manual.
- For hygienic reasons, the appliance should only be used by one person.
- Never use compressed air, scouring pads, abrasive cleaning agents or aggressive liquids such as petrol or acetone to clean the appliance.
- Do not use the supply unit in or near wall sockets that contain or have contained an electric air freshener to prevent irreparable damage to the supply unit.

Electromagnetic fields (EMF)

- This Philips appliance complies with all applicable standards and regulations regarding exposure to electromagnetic fields.

General



- This appliance is waterproof. It is suitable for use in the bath or shower and for cleaning under the tap. For safety reasons, the appliance can therefore only be used without cord.
- The appliance is suitable for mains voltages ranging from 100 to 240 volts.
- The supply unit transforms 100-240 volts to a safe low voltage of less than 24 volts.

Charging

Note: This appliance can only be used without cord.

QP2531, QP2530: Charging normally takes approx. 4 hours.

QP2522, QP2521, QP2520: Charging normally takes approx. 8 hours.

A fully charged appliance has an operating time of up to 60 minutes (QP2531, QP2530) or 45 minutes (QP2522, QP2521, QP2520).

Charge the appliance before you use it for the first time and when the battery charge indicator indicates that the battery is almost empty.

Battery status indicator QP2531, QP2530:

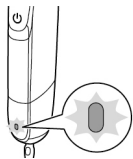

When the battery status indicator light flashes orange, the battery is almost empty.

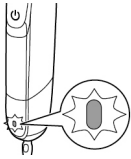

To indicate that the appliance is charging, the battery status indicator light flashes green.

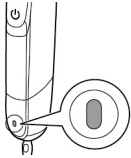

When the battery is fully charged, the battery status light lights up green continuously.

Approx. 30 minutes after the battery is fully charged or when you disconnect the appliance from the mains, the light of the battery status indicator switches off automatically.

Battery charge indicator QP2522, QP2521, QP2520:

The battery status is indicated by the performance of the appliance. When the appliance starts working more slowly, the battery is almost empty and needs to be charged for optimal performance.

Charging with the adapter

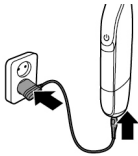

- 1 Insert the small plug into the appliance and put the adapter in the wall socket.
- 2 QP2522, QP2521, QP2520 only: The battery charge indicator on the adapter lights up continuously, when the appliance is connected to the mains.
- 3 After charging, remove the adapter from the wall socket and pull the small plug out of the appliance.

Using the appliance

You can use the appliance to trim, edge or shave facial hair (beard, moustache and sideburns). Shave for a smooth result, trim to obtain a certain length and edge to create perfect edges and sharp lines. This appliance is not intended for shaving,

edging or trimming hairs on lower body parts or scalp hair. Take your time when you first start to use the appliance. You have to acquire practice with the appliance.

Note: This appliance can only be used without cord.



Switching the appliance on and off

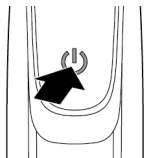

- 1 To switch on the appliance, press the on/off button once.
- 2 To switch off the appliance, press the on/off button once.

Shaving

Warning: Before you use the appliance, always check the blade for damage or wear. If the blade is damaged or worn, do not use the appliance, as injury may occur. Replace a damaged blade before you use the appliance (see chapter 'Replacement').

Shaving tips and tricks

- Make sure that the blade is in full contact with the skin by placing it flat on the skin.
- For the best result, move the appliance against the grain.
- Make long strokes while you press lightly.
- You can use the appliance dry or wet with gel or foam, even in the shower.
- Shaving a clean beard and face gives the best results.

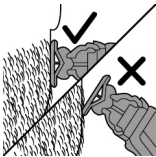

Edging

- 1 Switch on the appliance.
- 2 Place the blade on the skin and move the appliance up or against the grain in long strokes while you press it lightly.

Note: Make sure you hold the surface of the blade flat against your skin.

- 3 Switch off and clean the appliance after every use (see 'Cleaning and maintenance').

You can also use both edges of the blade to create sharp lines and perfect edges. Hold the appliance in such a way that the blade is perpendicular to the skin and one of its edges touches the skin. This allows more precise detailing of sideburns and the area around the mouth and nose.

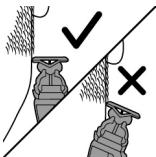
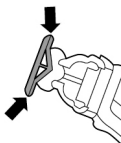

- 1 To use the blade for creating sharp edges and lines, use either edge of the blade.
- 2 Switch on the appliance.
- 3 Place the edge of the blade perpendicular onto the skin.

14 English



- Make straight strokes while applying gentle pressure.
- 4** Switch off and clean the appliance after every use (see 'Cleaning and maintenance').

Trimming with comb

The click-on stubble combs allow you to trim hair to different lengths.

QP2531, QP2530 come with 4 click-on stubble combs: 5mm, 3mm, 2mm, 1mm.

QP2520 comes with 3 click-on stubble combs: 5mm, 3mm, 1mm.

QP2522, QP2521 come with 2 click-on stubble combs: 5mm, 1mm.

Start with the 5mm comb to acquire practice with this appliance.

The indication on each comb corresponds to the hair length in millimeters.

Tips

- Always make sure that the tips of the click-on stubble comb point in the direction in which you move the appliance.
- Make sure that the flat part of the comb is always in full contact with the skin to obtain an even trimming result.
- Since hair grows in different directions, you need to move the appliance in different directions as well (upward, downward or across).
- Trimming is easier when the skin and hair are dry.

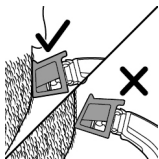



- 1 Place the comb onto the blade, with the teeth of the comb pointing upwards.

Note: Always trim in the direction of the teeth of the comb. This will give you the best results.

- 2 Switch on the appliance.



- 3 Place the comb onto the skin and move the appliance in the direction of the teeth of the comb.

Note: For the best result, move it against the grain.

- 4 Switch off and clean the appliance after every use (see 'Cleaning and maintenance').

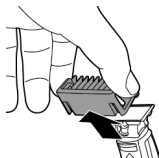

- 5 To remove the comb, hold it on both sides and pull it off the blade.

Cleaning and maintenance

Clean the appliance after every use.

Caution: Never use compressed air, scouring pads, abrasive cleaning agents or aggressive liquids such as petrol or acetone to clean the appliance.

Caution: Do not tap the appliance against a surface to remove water from it, as this may cause damage. Replace the blade if it is damaged.

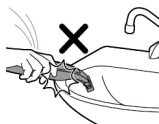

Cleaning the appliance

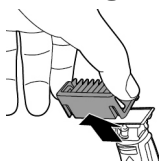

- 1 Remove the comb from the blade. Always turn the appliance off before putting on or taking off combs.



- 2 If a lot of hairs have accumulated on the comb, first blow them off.



- 3 If a lot of hairs have accumulated on the appliance, first blow them off.



- 4 Then switch on the appliance and rinse the blade with lukewarm water.

Caution: Do not dry the blade with a towel or a tissue as this may cause damage.



- 5 Then rinse the comb with lukewarm water.
- 6 Let the appliance and comb dry.

Note: The blade is fragile. Handle it carefully. Replace the blade if it is damaged.

Storage

Always attach the protection cap on the blade to protect the blade from damage during travelling or storage.

We advise you to let the appliance and its attachments dry before you store them for the next use.

- 1 Place the protection cap onto the edge of the blade.



- 2 Close the protection cap.



Replacement

Replacing the blade

For optimal cutting and gliding performance of the blade, we advise you to replace the blade every 4 months or when it no longer provides the shaving or trimming results you expect. The advice of replacing every 4 months is based on two full shaves a week. Depending on your usage behavior the exact lifetime of the blade could be longer or shorter. Similar to what you would experience with a manual blade, the blade becomes blunt over time, which results in increased hair pulling and reduced cutting performance.

18 English

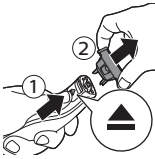

- 1 Push the blade release slide upwards carefully, and hold the blade on its sides to remove the blade and prevent it from flying away.



- 2 Hold the new blade on its sides and press it onto the handle ('click').

Note: When you hear a click the new blade is placed correctly and ready for use.

Ordering accessories

To buy accessories or spare parts, visit www.shop.philips.com/service or go to your Philips dealer. You can also contact the Philips Consumer Care Center in your country (see the international warranty leaflet for contact details).

The following parts are available:

- QP210 Blade 1-pack
- QP220 Blade 2-pack

Recycling



- This symbol means that this product shall not be disposed of with normal household waste (2012/19/EU).



- This symbol means that this product contains a built-in rechargeable battery which shall not be disposed of with normal household waste (2006/66/EC). We strongly advise you to take your product to an official collection point or a Philips service centre to have a professional remove the rechargeable battery.
- Follow your country's rules for the separate collection of electrical and electronic products and rechargeable batteries. Correct disposal helps prevent negative consequences for the environment and human health.

Removing the rechargeable battery

Caution: Only remove the rechargeable battery when you discard the appliance. Make sure the battery is completely empty when you remove it.

Note: We strongly advise you to have a professional remove the rechargeable battery.

- 1 Disconnect the appliance from the mains and let the appliance run until the motor stops.
- 2 Remove the blade from the appliance.
- 3 Remove the bottom of the appliance by bending it downwards and pull it off.

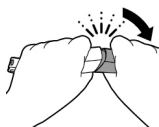

- 4 Take out the battery compartment by separating the bottom part from the top part.

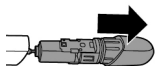

- 5 Separate the battery section from the bottom part.

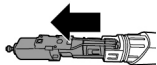

- 6 Lift the battery out of the inner body with the screwdriver. The battery is connected with double-sided tape.

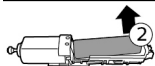

Warning: Be careful, the battery strips are very sharp.

Warranty and support

If you need information or support, please visit www.philips.com/support or read the international warranty leaflet.

Guarantee restrictions

The blade is not covered by the terms of the international guarantee because it is subject to wear.

Troubleshooting

This chapter summarizes the most common problems you could encounter with the appliance. If you are unable to solve the problem with the information below, visit www.philips.com/support for a list of frequently asked questions or contact the Consumer Care Center in your country.

Problem	Possible cause	Solution
The appliance does not charge when it is connected to the mains.	The appliance has to be switched off when you charge it.	Switch off the appliance.
I cannot switch on the appliance when it is connected to the mains.	You cannot use the appliance when it is charging. You can only use the appliance without cord.	Disconnect the appliance from the mains before use.
The appliance does not work anymore.	The rechargeable battery is empty.	Charge the appliance (see chapter 'Charging'). QP2530: During charging, the battery charge indicator flashes. QP2520: During charging, the charge indicator on the adapter lights up. If the battery charge indicator does not flash or light up, check whether there is a power failure or if the wall socket is live. If there is no power failure and the wall socket is live but the battery charge indicator still does not flash or light up, take the appliance to your dealer or a Philips service center.
	The blade is blocked by dirt.	Switch on the appliance and rinse the blade under the tap with warm water.
		Hold the blade in a cup with warm water (60°C and no hotter) for approx.30 seconds.

22 English

Problem	Possible cause	Solution
The appliance doesn't cut hairs anymore.	The blade is placed on the handle incorrectly.	Push the blade onto the appliance until you hear a click.
	The blade is damaged or worn.	Replace the blade with a new one. See chapter 'Replacement'.
The appliance makes a strange noise.	The blade is damaged or worn.	Replace the blade with a new one. See chapter 'Replacement'.
	The blade is placed onto the handle incorrectly.	Remove and reattach the blade. Push it onto the appliance until you hear a click.
	The blade is blocked by dirt.	Remove the blade and clean it thoroughly.
The appliance doesn't function optimally anymore.	The blade is blocked by dirt.	Remove the blade and clean it thoroughly.
	The blade is subject to wear and therefore its performance decreases over time.	Replace the blade with a new one. See chapter 'Replacement'.
	The blade is a delicate part of the appliance and can easily be damaged. If the blade is damaged, it may not function optimally anymore.	Replace the blade with a new one. See chapter 'Replacement'.

Introduktion

Tillykke med dit køb, og velkommen til Philips! For at få fuldt udbytte af den support, Philips tilbyder, skal du registrere dit produkt på www.philips.com/welcome.

Generel beskrivelse (fig. 1)

- 1 Beskyttelseshætte
- 2 Knivenhed
- 3 Udløser til knivenhed
- 4 On/off-knap
- 5 Batteristatusindikator (kun QP2531, QP2530)
- 6 Lille stik
- 7 Batteriopladningsindikator (kun QP2522, QP2521, QP2520)
- 8 Forsyningsenhed (QP2531, QP2530: adaptertype HQ850. QP2522, QP2521, QP2520: adaptertype A00390).
- 9 Udskiftningsknivenhed (kun QP2531, QP2522)
- 10 Stubbekam til at klikke på 5 mm
- 11 Stubbekam til at klikke på 3 mm (kun QP2531, QP2530, QP2520)
- 12 Stubbekam til at klikke på 2 mm (kun QP2531, QP2530)
- 13 Stubbekam til at klikke på 1 mm

Vigtige sikkerhedsoplysninger

Læs disse vigtige oplysninger omhyggeligt igennem, inden apparatet og tilbehøret tages i brug, og gem dem til eventuel senere brug. Det medfølgende tilbehør kan variere for forskellige produkter.

Fare



- Hold forsyningsenheden tør.

Advarsel

- Strømforsyningsenheden indeholder en transformator. Klip ikke strømforsyningsenheden af og udskift den med et andet stik, da dette vil føre til farlige situationer.
- Brug kun den medfølgende strømforsyningsenhed ved opladning af apparatet.

- Dette apparat må bruges af børn fra 8 år og opefter og personer med reducerede fysiske, sensoriske eller mentale evner eller manglende erfaring og viden, hvis de er blevet instrueret i sikker brug af apparatet og forstår de medfølgende risici. Lad ikke børn lege med apparatet. Rengøring og vedligeholdelse må ikke foretages af børn uden opsyn.
- Tag altid stikket ud af apparatet, inden det skylles under vandhanen.
- Kontroller altid apparatet, inden du anvender det. Anvend ikke apparatet, hvis det er beskadiget, da dette kan forårsage personskade. Udskift altid en beskadiget del med en tilsvarende original type.

- Apparatet må ikke åbnes i forbindelse med udskiftning af det genopladelige batteri.

Forsigtig



- Opladeren må aldrig kommes ned i vand eller skylles under vandhanen.
- Rens aldrig apparatet med vand, der er varmere end 80°C.
- Brug kun apparatet til det tilsigtede formål som vist i brugervejledningen.
- Af hygiejniske grunde bør apparatet kun anvendes af en og samme person.
- Brug aldrig trykluft, skuresvampe eller skrappe rengøringsmidler, som f.eks. benzin, acetone eller lignende, til rengøring af apparatet.

- Brug ikke strømforsyningsenheden i eller i nærheden af stikkontakter, som indeholder eller har indeholdt en elektrisk luftfrisker, for at forhindre uoprettelig beskadigelse af strømforsyningsenheden.

Elektromagnetiske felter (EMF)

- Dette Philips-apparat overholder alle branchens gældende standarder og regler angående eksponering for elektromagnetiske felter.

Generelt



- Dette apparat er vandtæt. Apparatet er velegnet til brug i badet eller under bruseren og kan rengøres under vandhanen. Af sikkerhedsmæssige årsager kan apparatet kun betjenes trådløst.
- Apparatet kan tilsluttes netspændinger mellem 100 og 240 V.
- Strømforsyningsenheden omformer 100-240 Volt til en lav sikkerhedsspænding under 24 Volt.

Opladning

Bemærk: Dette apparat kan kun bruges uden ledning.

QP2531, QP2530: Opladning tager normalt ca. 4 timer.

QP2522, QP2521, QP2520: Opladning tager normalt ca. 8 timer.

Et fuldt opladet apparat har en brugstid på op til 60 minutter (QP2531, QP2530) eller 45 minutter (QP2522, QP2521, QP2520).

Oplad apparatet, før du bruger det første gang, og når batteriopladningsindikatoren viser, at batteriet næsten er tomt.

Batteristatusindikator QP2531, QP2530:

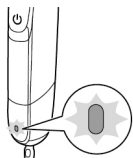

Når batteristatusindikatoren blinker orange, er batteriet næsten tomt.

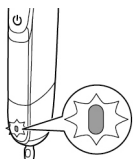

For at indikere, at apparatet oplades, blinker batteristatusindikatoren grønt.

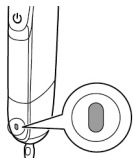

Når batteriet er fuldt opladet, lyser batteristatusindikatoren konstant grønt. Ca. 30 minutter efter at batteriet er fuldt opladet, eller når du kobler apparatet fra stikkontakten, slukkes batteristatusindikatorens lys automatisk.

Batteriopladningsindikator QP2522, QP2521, QP2520:

Batteristatus angives af apparatets ydeevne. Når apparatet begynder at køre langsommere, er batteriet næsten tomt og skal oplades for at opnå optimal ydeevne.

Opladning med adapter

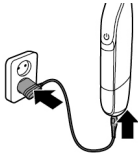

- 1 Sæt det lille stik i apparatet, og sæt adapteren i stikkontakten.
- 2 Kun QP2522, QP2521, QP2520:
Batteriopladningsindikatoren på adapterens lyser konstant, når apparatet er koblet til stikkontakten.
- 3 Efter opladning skal du tage adapteren ud af stikkontakten og tage det lille stik ud af apparatet.

Sådan bruges apparatet

Du kan bruge apparatet til at trimme, rette kanter på eller barbere ansigtshår (skæg, overskæg og bakkenbarter). Barber for at opnå et glat resultat, trim for at opnå en bestemt længde, og ret kanter for at skabe perfekte kanter og skarpe linjer. Dette apparat er ikke beregnet til barbering, kantretning eller trimning af hår på de nedre kropsdele eller hovedhår. Tag dig god tid, når du begynder at bruge apparatet første gang. Du skal vænne dig lidt til at bruge apparatet.

Bemærk: Dette apparat kan kun bruges uden ledning.



Sådan tændes og slukkes apparatet

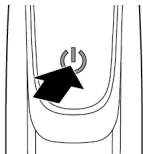

- 1 Apparatet tændes ved at trykke én gang på tænd/sluk-knappen.
- 2 Apparatet slukkes ved at trykke én gang på on/off-knappen.

Barbering

Advarsel: Inden du bruger apparatet, skal du altid kontrollere, om knivenheden er beskadiget eller slidt. Hvis knivenheden er beskadiget eller slidt, må du ikke bruge apparatet, da du kan risikere at komme til skade. Udskift en beskadiget knivenhed, inden du bruger apparatet (se afsnittet "Udskiftning").

Barberingstips og tricks

- Sørg for, at knivenheden er i fuld kontakt med huden ved at anbringe den fladt på huden.
- Bevæg apparatet mod hårene for at opnå det bedste resultat.
- Brug lange strøg, mens du trykker let.
- Du kan bruge apparatet på et tørt eller vådt ansigt med sæbe eller skum, også under bruseren.
- Resultatet bliver bedst, hvis skægget og ansigtet er rent.

- 1 Tænd for apparatet.
- 2 Anbring knivenheden på huden, og før apparatet op eller mod hårene med lange strøg, mens du trykker let.

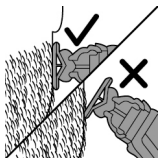

Bemærk: Sørg for at holde knivenhedens overflade fladt mod huden.

- 3 Sluk for apparatet, og rengør apparatet før hver brug (se "Rengøring og vedligeholdelse").

Kantretning

Du kan også bruge begge knivenhedens kanter til at skabe skarpe linjer og perfekte kanter. Hold apparatet i en sådan vinkel, at knivenheden er vinkelret på huden, og en af dens kanter berører huden. Dette gør det muligt at tilrette bakkenbarter og området omkring munden og næsen mere præcist.

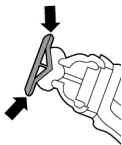

- 1 Du kan bruge en af knivenhedens kanter til at skabe skarpe kanter og linjer.
- 2 Tænd for apparatet.



- 3 Placer knivenhedens kant vinkelret på huden.



- Brug lige strøg, mens du trykker let.
- 4 Sluk for apparatet, og rengør apparatet før hver brug (se "Rengøring og vedligeholdelse").

Trimning med kam

Med kammene, der kan klikkes på, kan du trimme hår til forskellige længder.

QP2531, QP2530 leveres med fire stubbekamme, der kan klikkes på: 5 mm, 3 mm, 2 mm, 1 mm.

QP2520 leveres med tre stubbekamme, der kan klikkes på: 5 mm, 3 mm, 1 mm.

QP2522, QP2521 leveres med to stubbekamme, der kan klikkes på: 5 mm, 1 mm.

Begynd med 5 mm-kammen for at vænne dig til at bruge apparatet.

Angivelsen på den enkelte kam svarer til hårlængden i millimeter.

Gode råd

- Sørg altid for, at spidserne på stubbekammen, der kan klikkes på, peger i den retning, du bevæger apparatet.
- Sørg for, at den flade del af kammen altid er i fuld kontakt med huden for at opnå et ensartet trimningsresultat.
- Da hår vokser i forskellige retninger, skal du også bevæge apparatet i forskellige retninger (opad, nedad eller på tværs).
- Trimningen er nemmest på tør hud og hår.

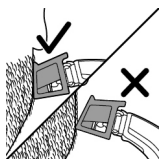

- 1 Anbring kammen på knivenheden, så kammens tænder peger opad.

Bemærk: Trim altid i retning med tænderne på kammen. Dette giver det bedste resultat.

- 2 Tænd for apparatet.

- 3 Anbring kammen på huden, og før apparatet i samme retning som kammens tænder.

Bemærk: Bevæg apparatet mod hårene for at opnå det bedste resultat.

- 4 Sluk for apparatet, og rengør apparatet før hver brug (se "Rengøring og vedligeholdelse").



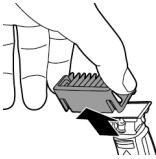

- 5 Tag kammen af ved at holde i begge sider af den og trække den af knivenheden.

Rengøring og vedligeholdelse

Rengør altid apparatet efter brug.

Forsigtig: Brug aldrig trykluft, skuresvampe eller skrappe rengøringsmidler, som f.eks. benzin, acetone eller lignende, til rengøring af apparatet.

Forsigtig: Bank ikke apparatet mod en overflade for at fjerne vand fra det, da det kan beskadige apparatet. Udskift knivenheden, hvis den er beskadiget.

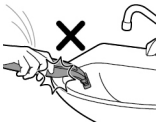

Rengøring af apparatet

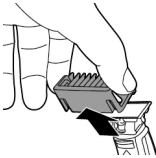

- 1 Fjern kammen fra knivenheden. Sluk altid for apparatet, inden du monterer eller afmonterer kamme.



- 2 Hvis der har samlet sig en masse hår på kammen, skal du først blæse dem af.



- 3 Hvis der har samlet sig en masse hår på apparatet, skal du først blæse dem af.



- 4 Tænd derefter for apparatet, og skyl knivenheden med lunkent vand.

Forsigtig: Tør ikke knivenheden med et håndklæde eller køkkenrulle, da dette kan beskadige apparatet.

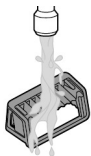

- 5 Skyl derefter kammen med lunkent vand.
6 Lad apparatet og kammen tørre.

Bemærk: Knivenheden er sart. Behandl den forsigtigt. Udskift knivenheden, hvis den er beskadiget.

Opbevaring

Sæt altid beskyttelseskappen på knivenheden for at beskytte den mod beskadigelse på rejser eller under opbevaring.

Vi anbefaler, at du lader apparatet og tilbehørsdelene tørre, før du opbevarer dem til næste brug.

- 1 Sæt beskyttelseskappen på kanten af kniven.



- 2 Luk beskyttelseskappen.



Udskiftning

Udskiftning af knivenheden

For at knivenheden skal skære og glide perfekt anbefaler vi, at du udskifter knivenheden hver fjerde måned, eller når den ikke længere giver de barberings- og trimningsresultater, du forventer. Rådet om at udskifte knivenheden hver fjerde måned er baseret på to fulde barberinger om ugen. Afhængigt af dine brugsvaner kan knivenhedens levetid være længere eller kortere end det angivne. På samme måde som et almindeligt barberblad bliver knivenheden sløv med tiden, hvilket medfører at den hiver mere i hårene skærer dårligere.

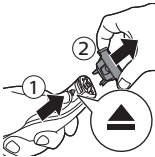

- 1 Skub udløseren til knivenheden forsigtigt opad, og hold på siderne af knivenheden for at tage knivenheden af og forhindre den i at flyve væk.



- 2 Hold på siderne af den nye knivenhed, og tryk den på håndtaget ("klik").

Bemærk: Når du hører et klik, sidder den nye knivenhed korrekt og er klar til brug.

Bestilling af tilbehør

Du kan købe tilbehør og reservedele på www.shop.philips.com/service eller hos din Philips-forhandler. Du kan også kontakte det lokale Philips-kundecenter (du kan finde kontaktoplysninger i folderen "World-Wide Guarantee").

Der findes følgende dele:

- QP210-knivenhed, pakke med 1
- QP220-knivenhed, pakke med 2

Genanvendelse



- Dette symbol betyder, at dette produkt ikke må bortskaffes sammen med almindeligt husholdningsaffald (2012/19/EU).



- Dette symbol betyder, at dette produkt indeholder et indbygget genopladeligt batteri, som ikke må bortskaffes sammen med almindeligt husholdningsaffald (2006/66/EF). Vi anbefaler på det kraftigste, at du afleverer produktet på et officielt indsamlingssted eller hos en Philips-forhandler, hvor du kan få en fagmand til at tage det genopladelige batteri ud.
- Følg den nationale lovgivning om særskilt indsamling af elektriske og elektroniske produkter og genopladelige batterier. Korrekt bortskaffelse er med til at forhindre negativ påvirkning af miljøet og menneskers helbred.

Udtagning af det genopladelige batteri

Forsigtig: Det genopladelige batteri må kun tages ud af apparatet, når det skal bortskaffes. Sørg

for, at batteriet er fuldstændig tomt, når du tager det ud.

Bemærk: Vi anbefaler på det kraftigste, at du får en fagmand til at tage det genopladelige batteri ud.

- 1 Tag stikket ud af stikkontakten, og lad apparatet køre, indtil motoren stopper af sig selv.
- 2 Fjern knivenheden fra apparatet.
- 3 Fjern den nederste del af apparatet ved at bøje den nedad og trække den af.

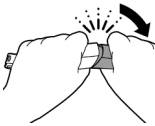

- 4 Tag batterirummet ud ved at adskille den nederste del fra den øverste del.

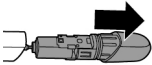

- 5 Adskil batteridelen fra den nederste del.

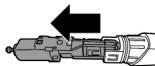

- 6 Løft batteriet ud af den indvendige del med skruetrækkeren. Batteriet er tilsluttet med dobbeltsidet tape.

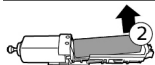
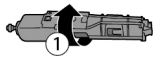

Advarsel: Pas på - strimlerne på batteriet er meget skarpe.

Reklamationsret og support

Hvis du har brug for hjælp eller support, bedes du besøge **www.philips.com/support** eller læse i folderen om international garanti.

Gældende forbehold i reklamationsretten

Knivenheden er ikke omfattet af den internationale garanti, da den udsættes for slitage.

Fejlfinding

Dette afsnit opsummerer de mest almindelige problemer, der kan forekomme ved brug af enheden. Har du brug for yderligere hjælp og vejledning, så besøg www.philips.com/support for at få en liste med ofte stillede spørgsmål, eller kontakt dit lokale Philips Kundecenter.

Problem	Mulig årsag	Løsning
Apparatet virker ikke, selvom det er tilsluttet stikkontakten.	Apparatet skal være slukket, når opladningen påbegyndes.	Sluk for apparatet.
Du kan ikke tænde apparatet, mens det er tilsluttet en stikkontakt.	Du kan ikke bruge apparatet, mens det oplader. Du kan kun bruge apparatet uden ledning.	Tag stikket ud af stikkontakten, før apparatet bruges.

Problem	Mulig årsag	Løsning
Apparatet fungerer ikke mere.	Det genopladelige batteri er afladet.	Oplad apparatet (se afsnittet "Opladning"). QP2530: Under opladning blinker batteriopladningsindikatoren. QP2520: Under opladningen lyser opladningsindikatoren på adapteren. Hvis batteriopladningsindikatoren ikke blinker eller lyser, skal du kontrollere, om der er strømsvigt, eller om der er noget galt med stikkontakten. Hvis der ikke er strømsvigt, og der ikke er noget galt med stikkontakten, men batteriopladningsindikatoren stadig ikke blinker eller lyser, skal du tage apparatet med til din forhandler eller et Philips-servicecenter.
	Knivenheden er blokeret af snavs.	Tænd for apparatet, og skyl knivenheden under vandhanen med varmt vand.
		Hold knivenheden nede i en kop med varmt vand (højest 60 °C) i ca. 30 sekunder.
Apparatet klipper ikke hår mere.	Knivenheden sidder forkert på håndtaget.	Skub knivenheden på apparatet, indtil du hører et klik.
	Knivenheden er beskadiget eller slidt.	Udskift knivenheden med en ny. Se afsnittet "Udskiftning".

Problem	Mulig årsag	Løsning
Apparatet siger en mærkelig lyd.	Knivenheden er beskadiget eller slidt.	Udskift knivenheden med en ny. Se afsnittet "Udskiftning".
	Knivenheden sidder forkert på håndtaget.	Tag knivenheden af, og sæt den på igen. Skub den på apparatet, indtil du hører et klik.
	Knivenheden er blokeret af snavs.	Tag knivenheden af, og rengør den grundigt.
Apparatet fungerer ikke optimalt mere.	Knivenheden er blokeret af snavs.	Tag knivenheden af, og rengør den grundigt.
	Knivenheden bliver slidt, og dens ydeevne forringes med tiden.	Udskift knivenheden med en ny. Se afsnittet "Udskiftning".
	Knivenheden er en sart del af apparatet og kan nemt blive beskadiget. Hvis knivenheden beskadiges, fungerer den muligvis ikke optimalt længere.	Udskift knivenheden med en ny. Se afsnittet "Udskiftning".

Einführung

Herzlichen Glückwunsch zu Ihrem Kauf und willkommen bei Philips! Um die Unterstützung von Philips optimal nutzen zu können, sollten Sie Ihr Produkt unter www.philips.com/welcome registrieren.

Allgemeine Beschreibung (Abb. 1)

- 1 Schutzkappe
- 2 Scherblatt
- 3 Entriegelungsschieber für Scherblatt
- 4 Ein-/Ausschalter
- 5 Akkustands-Anzeige (nur QP2531 und QP2530)
- 6 Gerätestecker
- 7 Akkuladestands-Anzeige (nur QP2522, QP2521, QP2520)
- 8 Stromversorgungseinheit (QP2531, QP2530: Adaptertyp HQ850. QP2522, QP2521, QP2520: Adaptertyp A00390.)
- 9 Ersatz-Scherblatt (nur QP2531, QP2522)
- 10 Stoppelkamm 5 mm zum Anstecken
- 11 Stoppelkamm 3 mm zum Anstecken (nur QP2531, QP2530, QP2520)
- 12 Stoppelkamm 2 mm zum Anstecken (nur QP2531, QP2530)
- 13 Stoppelkamm 1 mm zum Anstecken

Wichtige Sicherheitsinformationen

Lesen Sie diese wichtigen Informationen vor dem Gebrauch des Geräts und des Zubehörs aufmerksam durch, und bewahren Sie sie für eine spätere Verwendung auf. Das mitgelieferte Zubehör kann für verschiedene Produkte variieren.

Gefahr



- Halten Sie das Netzteil trocken.

Warnhinweis

- Das Netzteil enthält einen Transformator. Schneiden Sie das Netzteil keinesfalls auf, um einen anderen Stecker anzubringen, weil dies eine gefährliche Situation verursachen könnte.
- Laden Sie das Gerät nur unter Verwendung des im Lieferumfang enthaltenen Netzteils auf.

- Dieses Gerät kann von Kindern ab 8 Jahren und Personen mit verringerten physischen, sensorischen oder psychischen Fähigkeiten oder Mangel an Erfahrung und Kenntnis verwendet werden, wenn sie bei der Verwendung beaufsichtigt werden oder Anleitung zum sicheren Gebrauch des Geräts erhalten und die Gefahren verstanden haben. Kinder dürfen nicht mit dem Gerät spielen. Die Reinigung und Pflege des Geräts darf von Kindern nicht ohne Aufsicht durchgeführt werden.
- Ziehen Sie stets das Netzteil aus der Steckdose, bevor Sie das Gerät unter fließendem Wasser reinigen.

- Überprüfen Sie das Gerät vor jedem Gebrauch. Um Verletzungen zu vermeiden, benutzen Sie das Gerät nicht, wenn es beschädigt ist. Ersetzen Sie ein beschädigtes Teil nur durch Originalteile.
- Öffnen Sie das Gerät nicht, um den Akku zu ersetzen.

Achtung



- Tauchen Sie die Ladestation niemals in Wasser. Spülen Sie sie auch nicht unter fließendem Wasser ab.
- Das Wasser zur Reinigung des Geräts darf nicht heißer als 80 °C sein.
- Verwenden Sie dieses Gerät nur für den vorgesehenen Zweck wie in der Bedienungsanleitung angegeben.
- Aus hygienischen Gründen sollte das Gerät nur von einer Person verwendet werden.

- Benutzen Sie zum Reinigen des Geräts keine Druckluft, Scheuerschwämme und -mittel oder aggressive Flüssigkeiten wie Benzin oder Azeton.
- Verwenden Sie das Netzteil nicht in oder in der Nähe von Wandsteckdosen, die einen elektrischen Lüfterfrischer enthalten oder enthalten haben, um irreparable Schäden am Netzteil zu vermeiden.

Elektromagnetische Felder

- Dieses Philips-Gerät erfüllt alle einschlägigen Normen und Vorschriften zur Exposition gegenüber elektromagnetischen Feldern.

Allgemeines



- Dieses Gerät ist wasserdicht. Es ist für die Verwendung im Bad oder unter der Dusche geeignet ist und kann mit Leitungswasser gereinigt werden. Aus Sicherheitsgründen kann dieses Gerät daher nur kabellos verwendet werden.
- Er ist für Stromspannungen zwischen 100 und 240 Volt konzipiert.
- Das Netzteil wandelt Netzspannungen von 100 bis 240 Volt in eine sichere Betriebsspannung von unter 24 Volt um.

Laden

Hinweis: Dieses Gerät kann nur ohne Kabel verwendet werden.

QP2531, QP2530: Das Laden dauert normalerweise ca. 4 Stunden.

QP2522, QP2521, QP2520: Das Laden dauert normalerweise ca. 8 Stunden.

Wenn das Gerät vollständig aufgeladen ist, kann es bis zu 60 Minuten (QP2531, QP2530) bzw. 45 Minuten (QP2522, QP2521, QP2520) lang betrieben werden.

Laden Sie das Gerät vor dem ersten Gebrauch auf und wenn der Akkuladestands-Anzeiger anzeigt, dass der Akku fast leer ist.

Akkustands-Anzeige QP2531, QP2530:

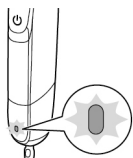

Die Akkuladestands-Anzeige blinkt orange, wenn der Akku fast leer ist.

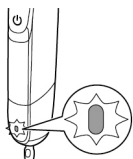

Um anzuzeigen, dass das Gerät aufgeladen wird, blinkt die Akkuladestands-Anzeige grün.

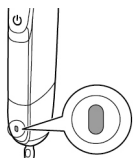

Ist der Akku vollständig geladen, leuchtet die Akkuladestands-Anzeige dauerhaft grün.

Rund 30 Minuten, nachdem der Akku vollständig aufgeladen ist, oder wenn Sie das Gerät vom Netz trennen, schaltet sich das Licht der Akkuladestands-Anzeige automatisch aus.

Akkuladestands-Anzeige QP2522, QP2521, QP2520:

Der Akkustand wird durch die Leistung des Geräts angezeigt. Sobald das Gerät langsamer wird, ist der Akku fast leer und muss für optimale Leistung aufgeladen werden.

Mit dem Ladegerät aufladen

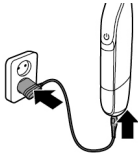

- 1 Führen Sie den Gerätestecker in das Gerät, und stecken Sie den Adapter in eine Steckdose.
- 2 Nur QP2522, QP2521, QP2520: Wenn das Gerät ans Netz angeschlossen ist, leuchtet der Akkuladestands-Anzeiger am Adapter dauerhaft.
- 3 Trennen Sie den Adapter nach dem Ladevorgang von der Steckdose und den kleinen Gerätestecker vom Gerät.

Das Gerät benutzen

Verwenden Sie das Gerät ausschließlich zum Trimmen, Konturieren oder Rasieren von Gesichtshaar (Bart, Schnurrbart und Koteletten). Um ein weiches Ergebnis zu erzielen, rasieren Sie. Zum Erreichen einer bestimmten Länge trimmen Sie. Für perfekte Kanten und scharfe Linien konturieren Sie. Dieses Gerät ist nicht zum Rasieren, Konturieren oder Trimmen von Haaren an unteren Körperteilen oder auf dem Kopf vorgesehen. Nehmen Sie sich beim ersten Gebrauch des Geräts Zeit. Sie müssen Übung mit dem Gerät bekommen.



Hinweis: Dieses Gerät kann nur ohne Kabel verwendet werden.

Das Gerät ein- und ausschalten

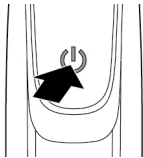

- 1 Um das Gerät einzuschalten, drücken Sie einmal den Ein-/Ausschalter.
- 2 Um das Gerät auszuschalten, drücken Sie einmal den Ein-/Ausschalter.

Rasieren

Warnhinweis: Überprüfen Sie das Scherblatt vor Gebrauch des Geräts immer auf Schäden oder Abnutzung. Wenn das Scherblatt beschädigt oder abgenutzt ist, verwenden Sie das Gerät nicht, um Verletzungen zu vermeiden. Ersetzen Sie ein beschädigtes Scherblatt immer vor Gebrauch des Geräts (siehe Kapitel „Ersatzteile“).

Tipps und Tricks zum Rasieren

- Achten Sie darauf, dass das Scherblatt vollständig in Kontakt mit der Haut ist, indem Sie es flach auflegen.
- Führen Sie das Gerät entgegen der Haarwuchsrichtung, um beste Ergebnisse zu erzielen.
- Streichen Sie in langen Bahnen und drücken Sie dabei leicht.
- Sie können das Gerät auch unter der Dusche oder auf einem angefeuchteten Gesicht mit Rasierschaum oder -gel verwenden.



Konturieren

- Die beste Rasur erzielen Sie bei sauberer Haut und einem sauberen Bart.
- 1** Schalten Sie das Gerät ein.
- 2** Setzen Sie die Schereinheit auf die Haut und bewegen Sie das Gerät unter leichtem Druck in langen Zügen nach oben oder gegen die Haarwuchsrichtung.

Hinweis: Achten Sie darauf, dass Sie die Oberfläche des Scherblatts flach an Ihre Haut halten.

- 3** Schalten Sie das Gerät nach jedem Gebrauch aus und reinigen Sie es (siehe Kapitel „Reinigung und Wartung“).

Die beiden Kanten des Scherblatts lassen sich auch nutzen, um scharfe Linien und perfekte Kanten zu erhalten. Halten Sie das Gerät so, dass sich das Scherblatt in einem Winkel zur Haut befindet und eine der Ecken die Haut berührt. So lassen sich Koteletten und die Gegend um Mund und Nase genauer herausarbeiten.

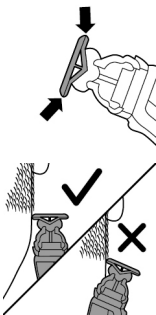

- 1** Um scharfe Linien und perfekte Kanten zu erhalten, lassen sich beide Kanten des Scherblatts nutzen.
- 2** Schalten Sie das Gerät ein.
- 3** Halten Sie die Ecke des Scherblatts in einem Winkel an die Haut.



- Führen Sie gerade Züge unter leichtem Druck aus.
- 4 Schalten Sie das Gerät nach jedem Gebrauch aus und reinigen Sie es (siehe Kapitel „Reinigung und Wartung“).

Mit Kammaufsatz schneiden

Mit den Stoppelkamm-Aufsätzen können Sie Haare auf verschiedene Schnittlängen kürzen. QP2531, QP2530 werden mit 4 Stoppelkämmen zum Anstecken geliefert: 5 mm, 3 mm, 2 mm, 1 mm. QP2520 wird mit 3 Stoppelkämmen zum Anstecken geliefert: 5 mm, 3 mm, 1 mm. QP2522, QP2521 werden mit 2 Stoppelkämmen zum Anstecken geliefert: 5 mm, 1 mm.

Beginnen Sie mit dem 5-mm-Kammaufsatz, um Erfahrungen beim Schneiden mit diesem Gerät zu sammeln.

Die Angabe auf jedem Kammaufsatz entspricht der Haarlänge in Millimetern.

Tipps

- Die Spitzen des Stoppelkamm-Aufsatzes müssen in die Richtung zeigen, in die Sie das Gerät bewegen.
- Die flache Seite des Kammaufsatzes muss immer vollständig auf der Haut aufliegen, um einen gleichmäßigen Schnitt zu erzielen.
- Da Haare in unterschiedliche Richtungen wachsen, müssen Sie das Gerät auch in unterschiedliche Richtungen bewegen (nach oben, nach unten, seitlich).

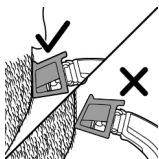

- Das Schneiden von Körperhaar ist bei trockener Haut und trockenem Haar am einfachsten.



- 1 Setzen Sie den Kamm auf das Scherblatt auf, wobei die Zähne des Kammaufsatzes nach oben zeigen.

Hinweis: Schneiden Sie immer in Richtung der Zähne des Kammaufsatzes. Damit erzielen Sie die besten Ergebnisse.



- 2 Schalten Sie das Gerät ein.
- 3 Halten Sie den Kammaufsatz an die Haut und führen Sie das Gerät in Richtung der Zähne des Kamms.

Hinweis: Führen Sie es entgegen der Haarwuchsrichtung, um beste Ergebnisse zu erzielen.

- 4 Schalten Sie das Gerät nach jedem Gebrauch aus und reinigen Sie es (siehe Kapitel „Reinigung und Wartung“).
- 5 Um den Kammaufsatz zu entfernen, halten Sie ihn auf beiden Seiten und ziehen Sie ihn vom Scherblatt ab.

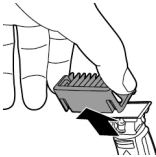

Reinigung und Pflege

Reinigen Sie das Gerät nach jedem Gebrauch.

Achtung: Benutzen Sie zum Reinigen des Geräts keine Druckluft, Scheuerschwämme und -mittel oder aggressive Flüssigkeiten wie Benzin oder Azeton.

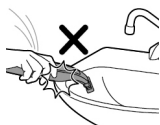

Achtung: Klopfen Sie nicht mit dem Gerät gegen eine Oberfläche, um Wasser zu entfernen, da das Gerät dadurch beschädigt werden könnte. Ersetzen Sie das Scherblatt, wenn es beschädigt ist.

Das Gerät reinigen



- 1 Nehmen Sie den Kammaufsatz vom Scherblatt ab. Schalten Sie das Gerät immer aus, bevor Sie Kämme aufstecken oder abnehmen.



- 2 Wenn sich viele Haare auf dem Kammaufsatz angesammelt haben, pusten Sie sie erst weg.



- 3 Wenn sich viele Haare auf dem Gerät angesammelt haben, pusten Sie sie erst weg.



- 4 Schalten Sie das Gerät dann ein und spülen Sie das Scherblatt mit lauwarmem Wasser.

Achtung: Trocknen Sie das Scherblatt nicht mit einem Handtuch oder Taschentuch ab, da dies das Scherblatt beschädigen kann.

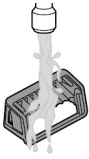

- 5 Spülen Sie dann den Kammaufsatz mit lauwarmem Wasser.
- 6 Lassen Sie das Gerät und den Kammaufsatz trocknen.

Hinweis: Das Scherblatt ist zerbrechlich. Seien Sie im Umgang mit ihm vorsichtig. Ersetzen Sie das Scherblatt, wenn das beschädigt ist.

Lagerräume

Setzen Sie die Schutzkappe immer auf das Scherblatt auf, damit das Scherblatt auf Reisen oder bei Nichtgebrauch geschützt ist.

Vergewissern Sie sich, dass das Gerät und die zugehörigen Aufsätze trocken sind, bevor Sie sie für den nächsten Einsatz verstauen.



- 1 Setzen Sie die Schutzkappe auf die Kante des Scherblatts.

- 2 Schließen Sie die Schutzkappe.



Ersatz

Austausch des Scherblatts

Für optimale Schneide- und Gleitleistung des Scherblatts empfehlen wir, es alle 4 Monate auszuwechseln, oder wenn nicht mehr die erwarteten Rasur- oder Trimming-Ergebnisse erzielt werden. Der Rat, die Einheit alle 4 Monate

auszuwechseln, gilt bei zwei Vollrasuren pro Woche. Je nach Nutzung ist die Lebensdauer des Scherblatts eventuell länger oder kürzer. Ähnlich wie bei einem Handrasierer wird das Scherblatt mit der Zeit stumpf. Dadurch werden mehr Haare ausgerissen und die Schneideleistung sinkt.

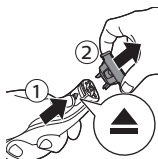

1 Zum Entfernen des Scherblatts drücken Sie den Entriegelungsschieber vorsichtig nach oben und halten Sie das Scherblatt an den Seiten fest, damit es nicht wegfiegt.



2 Halten Sie das neue Scherblatt seitlich fest und drücken Sie es auf den Halter, sodass es klickt.

Hinweis: Wenn Sie einen Klick hören, ist das neue Scherblatt korrekt eingesetzt und einsatzbereit.

Bestellen von Zubehör

Um Zubehör oder Ersatzteile zu kaufen, besuchen Sie www.shop.philips.com/service, oder suchen Sie Ihren Philips Händler auf. Sie können sich auch an das Philips Consumer Care Center in Ihrem Land wenden. Die Kontaktdaten finden Sie in der internationalen Garantieschrift.

Die folgenden Teile sind erhältlich:

- QP210 Scherblatt 1 Stück
- QP220 Scherblatt 2 Stück

Recycling



- Dieses Symbol bedeutet, dass das Produkt nicht mit dem normalen Hausmüll entsorgt werden kann (2012/19/EU).



- Dieses Symbol bedeutet, dass das Produkt einen Akku enthält, der nicht mit dem normalen Hausmüll entsorgt werden darf (2006/66/EG). Wir empfehlen dringend, das Produkt bei einer offiziellen Sammelstelle oder einem Philips Service-Center abzugeben, um den Akku fachgerecht ausbauen zu lassen.
- Beachten Sie die örtlichen Vorschriften zur getrennten Entsorgung von elektrischen und elektronischen Produkten, Akkus und Batterien. Die ordnungsgemäße Entsorgung dient dem Schutz von Umwelt und Gesundheit.

Den Akku entfernen

Achtung: Bauen Sie den wiederaufladbaren Akku nur zur Entsorgung des Geräts aus. Vergewissern Sie sich, dass der Akku ganz leer ist, bevor Sie ihn ausbauen.

Hinweis: Wir empfehlen Ihnen, den Akku von einem Fachmann entfernen zu lassen.

- 1 Trennen Sie das Gerät vom Stromnetz, und lassen Sie es so lange laufen, bis es zum Stillstand kommt.
- 2 Nehmen Sie das Scherblatt vom Gerät ab.

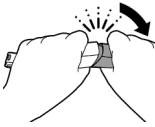

- 3 Entfernen Sie die Unterseite des Geräts, indem Sie sie nach unten biegen und dann abziehen.

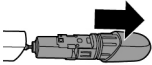

- 4 Nehmen Sie das Akkufach heraus, indem Sie das Unterteil vom Oberteil trennen.

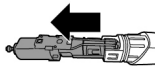

- 5 Trennen Sie das Akkufach vom Unterteil.

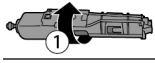

- 6 Heben Sie den Akku mit dem Schraubendreher aus dem inneren Rahmen. Der Akku ist mit doppelseitigem Klebeband angeschlossen.

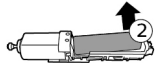

Warnhinweis: Vorsicht: Die Schienen am Akku sind sehr scharf!

Garantie und Support

Für Unterstützung und weitere Informationen besuchen Sie die Philips Website unter **www.philips.com/support**, oder lesen Sie die internationale Garantieschrift.

Garantieeinschränkungen

Die Schereinheit unterliegt nicht den Bedingungen der internationalen Garantie, da sie einem normalen Verschleiß ausgesetzt ist.

Fehlerbehebung

In diesem Kapitel sind die häufigsten Probleme aufgeführt, die beim Gebrauch des Geräts auftreten können. Sollten Sie ein Problem mithilfe der nachstehenden Informationen nicht beheben können, besuchen Sie unsere Website unter www.philips.com/support, und schauen Sie in der Liste „Häufig gestellte Fragen“ nach, oder wenden Sie sich an das Philips Service-Center in Ihrem Land.

Problem	Mögliche Ursache	Die Lösung
Das Gerät lädt nicht auf, obwohl es an die Steckdose angeschlossen ist.	Das Gerät muss ausgeschaltet sein, wenn Sie es aufladen.	Schalten Sie das Gerät aus.
Ich kann das Gerät nicht einschalten, wenn es ans Netz angeschlossen ist.	Sie können das Gerät nicht verwenden, während es aufgeladen wird. Das Gerät kann nur ohne Kabel verwendet werden.	Trennen Sie das Gerät von der Stromversorgung, bevor Sie es nutzen.

Problem	Mögliche Ursache	Die Lösung
Das Gerät funktioniert nicht mehr.	Der Akku ist leer.	Laden Sie das Gerät auf (siehe Kapitel „Laden“). QP2530: Während des Aufladens blinkt die Akkuladestands-Anzeige. QP2520: Während des Ladevorgangs leuchtet die Ladeanzeige am Adapter. Wenn die Akkuladestands-Anzeige nicht blinkt oder leuchtet, ist möglicherweise der Strom ausgefallen oder die Steckdose ist defekt. Falls der Strom nicht ausgefallen ist und die Steckdose funktioniert, die Akkuladestands-Anzeige aber immer noch nicht blinkt oder leuchtet, bringen Sie das Gerät zum Händler oder einem Philips Kundendienst.
	Das Scherblatt ist verstopft.	Schalten Sie das Gerät ein und spülen Sie das Scherblatt unter dem Wasserhahn mit warmem Wasser ab. Halten Sie das Scherblatt für ca. 30 Sekunden in eine Tasse mit warmem Wasser (maximal 60 °C).
Das Gerät schneidet keine Haare mehr.	Das Scherblatt steckt falsch auf dem Halter.	Drücken Sie das Scherblatt auf das Gerät, bis es klickt.
	Das Scherblatt ist beschädigt oder abgenutzt.	Ersetzen Sie das Scherblatt durch ein neues. Siehe Kapitel „Ersatzteile“.

Problem	Mögliche Ursache	Die Lösung
Das Gerät erzeugt ein seltsames Geräusch.	Das Scherblatt ist beschädigt oder abgenutzt.	Ersetzen Sie das Scherblatt durch ein neues. Siehe Kapitel „Ersatzteile“.
	Das Scherblatt steckt falsch auf dem Halter.	Entfernen Sie das Scherblatt und stecken Sie es neu auf. Drücken Sie es auf das Gerät, bis es klickt.
Das Gerät arbeitet nicht mehr optimal.	Das Scherblatt ist verstopft.	Entfernen Sie das Scherblatt und reinigen Sie es gründlich.
	Das Scherblatt ist verstopft.	Entfernen Sie das Scherblatt und reinigen Sie es gründlich.
	Das Scherblatt wird mit der Zeit abgenutzt, wodurch sich seine Leistung verringert.	Ersetzen Sie das Scherblatt durch ein neues. Siehe Kapitel „Ersatzteile“.
	Das Scherblatt ist ein zerbrechliches Teil des Geräts und kann leicht beschädigt werden. Wenn das Scherblatt beschädigt ist, arbeitet es möglicherweise nicht mehr optimal.	Ersetzen Sie das Scherblatt durch ein neues. Siehe Kapitel „Ersatzteile“.

Introducción

Enhorabuena por la adquisición de este producto, y bienvenido a Philips. Para sacar el mayor partido a la asistencia que Philips le ofrece, registre el producto en www.philips.com/welcome.

Descripción general (Fig. 1)

- 1 Tapa protectora
- 2 Cuchilla
- 3 Botón de liberación de la cuchilla
- 4 Botón de encendido/apagado
- 5 Indicador de estado de la batería (solo modelos QP2531 y QP2530)
- 6 Clavija pequeña
- 7 Indicador de carga de la batería (solo modelos QP2522, QP2521 y QP2520)
- 8 Unidad de alimentación (QP2531 y QP2530: adaptador HQ850, QP2522, QP2521 y QP2520: adaptador A00390).
- 9 Cuchilla de sustitución (solo modelos QP2531 y QP2522)
- 10 Peine-guía para barba de fácil montaje de 5 mm
- 11 Peine-guía para barba de 3 mm de fácil montaje (solo modelos QP2531, QP2530 y QP2520)
- 12 Peine-guía para barba de 2 mm de fácil montaje (solo modelos QP2531 y QP2530)
- 13 Peine-guía para barba de 1 mm de fácil montaje

Información de seguridad importante

Antes de utilizar el aparato y sus accesorios, lea atentamente esta información importante y consérvela por si necesitara consultarla en un futuro. Los accesorios suministrados pueden variar según los diferentes productos.

Peligro



- Mantenga seca la fuente de alimentación.

Advertencia

- La fuente de alimentación contiene un transformador. No corte la fuente de alimentación para sustituirla por otra clavija, ya que podría provocar situaciones de peligro.
- Cargue el aparato únicamente con la fuente de alimentación suministrada.

- Este aparato puede ser usado por niños a partir de 8 años y por personas con su capacidad física, psíquica o sensorial reducida y por quienes no tengan los conocimientos y la experiencia necesarios, si han sido supervisados o instruidos acerca del uso del aparato de forma segura y siempre que sepan los riesgos que conlleva su uso. No permita que los niños jueguen con el aparato. Los niños no deben limpiar el aparato ni realizar tareas de mantenimiento sin supervisión.
- Desenchufe siempre el aparato antes de limpiarlo bajo el grifo.
- Compruebe siempre el aparato antes de utilizarlo. No utilice el aparato si está dañado, ya que podría ocasionar lesiones. Sustituya las piezas dañadas por repuestos originales.

- No abra el aparato para cambiar la batería recargable.

Precaución



- No sumerja nunca el soporte de carga en agua ni lo enjuague bajo el grifo.
- Nunca enjuague el aparato con agua a una temperatura superior a 80 °C.
- Utilice este aparato solo para el uso al que está destinado como se indica en el manual de usuario.
- Por razones de higiene, el aparato debería ser usado únicamente por una persona.
- No utilice nunca aire comprimido, estropajos, agentes de limpieza abrasivos ni líquidos agresivos, como gasolina o acetona, para limpiar el aparato.

- No utilice la fuente de alimentación cerca o en tomas de corriente en las que esté o haya estado enchufado un ambientador eléctrico para evitar daños irreparables.

Campos electromagnéticos (CEM)

- Este Philips cumple los estándares y las normativas aplicables sobre exposición a campos electromagnéticos.

General



- Este aparato es resistente al agua. Puede utilizarse en la bañera o en la ducha y puede limpiarse bajo el agua del grifo. Así pues, por motivos de seguridad, el aparato solo puede utilizarse sin cable.
- Este aparato es adecuado para voltajes de red de 100 a 240 voltios.
- La fuente de alimentación transforma la corriente de 100 - 240 voltios en un bajo voltaje de seguridad inferior a 24 voltios.

Carga

Nota: Este aparato solo puede utilizarse sin cable.

QP2531 y QP2530: Normalmente el proceso de carga tarda aproximadamente 4 horas.

QP2522, QP2521 y QP2520: Normalmente el proceso de carga tarda aproximadamente 8 horas.

Cuando el aparato está totalmente cargado proporciona un tiempo de funcionamiento de hasta 60 minutos (QP2531 y QP2530) o 45 minutos (QP2522, QP2521 y QP2520).

Cargue el aparato antes de utilizarlo por primera vez y cuando el indicador de carga de la batería indique que la batería está casi vacía.

Indicador de estado de la batería QP2531 y QP2530:

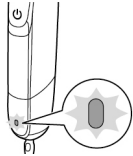

Cuando el indicador de carga de la batería parpadea en naranja, la batería está casi descargada.

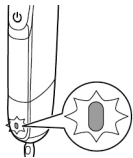

Para indicar que el aparato se está cargando, el indicador de estado de la batería parpadea en verde.

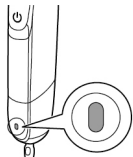

Cuando la batería está completamente cargada, el piloto de estado de la batería se ilumina en verde de forma continua.

Aproximadamente 30 minutos después de que la batería se cargue por completo o desconecte el aparato de la toma de corriente, la luz del indicador de estado de la batería se apaga automáticamente.

Indicador de carga de la batería QP2522, QP2521 y QP2520:

El rendimiento del aparato indica el estado de la batería. Cuando el aparato empieza a funcionar más despacio, significa que la batería está casi vacía y necesita cargarse para obtener los mejores resultados.

Carga con el adaptador

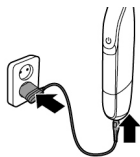

- 1 Inserte la clavija pequeña en el aparato y enchufe el adaptador a la toma de corriente.
- 2 QP2522, QP2521, QP2520 únicamente: El indicador de carga de la batería del adaptador se ilumina de forma continua cuando el aparato está conectado a la corriente.
- 3 Después de la carga, desenchufe el adaptador de la toma de corriente y la clavija pequeña del aparato.

Uso del aparato

Puede utilizar el aparato para recortar, perfilar o afeitar el vello facial (barba, bigote y patillas). Afeite para un resultado suave, recorte para obtener una longitud determinada y profile para crear las formas que desee. Este aparato no ha sido diseñado para afeitar, perfilar ni recortar las partes inferiores del cuerpo ni el pelo de la cabeza. Tómese su tiempo cuando utilice por primera vez el aparato. Debe adquirir práctica con el aparato.

Nota: Este aparato solo puede utilizarse sin cable.



Encendido y apagado del aparato

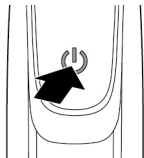

- 1 Para encender el aparato, pulse el botón de encendido/apagado una vez.
- 2 Para apagar el aparato, pulse el botón de encendido/apagado una vez.

Afeitarse

Advertencia: Antes de usar el aparato, compruebe siempre que la cuchilla no esté dañada o deteriorada. Si la cuchilla está dañada o deteriorada, no utilice el aparato, ya que podría ocasionar lesiones. Sustituya la cuchilla dañada antes de usar el aparato (consulte el capítulo "Sustitución").

Consejos y trucos de afeitado

- Asegúrese de que la cuchilla esté siempre en contacto con la piel colocándola de forma plana sobre la piel.
- Para obtener los mejores resultados, mueva el aparato a contrapelo.
- Realice pasadas largas presionando ligeramente.
- También puede usar el aparato en seco o en húmedo, con gel o con espuma, incluso en la ducha.
- Aféitese con la cara limpia y seca para obtener los mejores resultados..

- 1 Encienda el aparato.
- 2 Coloque la cuchilla sobre la piel y mueva el aparato hacia arriba o a contrapelo, en pasadas largas, ejerciendo una ligera presión.



Nota: Asegúrese de mantener la superficie de la cuchilla completamente en contacto con la piel.

- 3 Apague el aparato y límpielo después de cada uso (consulte el capítulo "Limpieza y mantenimiento").

Perfilar

Puede usar los bordes de la cuchilla para dibujar líneas y bordes perfectos. Incline el aparato de forma que la cuchilla esté en un ángulo perpendicular a la piel, con solo uno de sus bordes tocándola. Esto permite obtener una mayor precisión en las patillas y en la zona alrededor de la boca y la nariz.

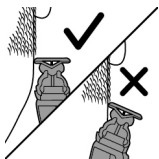
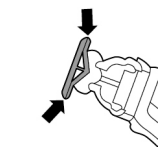

- 1 Para crear formas y líneas definidas, utilice cualquiera de los bordes de la cuchilla.
- 2 Encienda el aparato.
- 3 Coloque el borde de la cuchilla en un ángulo perpendicular a la piel.
 - Realice pasadas rectas ejerciendo una ligera presión.
- 4 Apague el aparato y límpielo después de cada uso (consulte el capítulo "Limpieza y mantenimiento").

Cómo recortar con el peine-guía

Los peines-guía de fácil montaje le permiten recortar el pelo con longitudes diferentes.

Los modelos QP2531 y QP2530 incluyen 4 peines-guía para barba de fácil montaje: 5 mm, 3 mm, 2 mm y 1 mm.

El modelo QP2520 incluye 3 peines-guía para barba de fácil montaje: 5 mm, 3 mm y 1 mm.

Los modelos QP2522 y QP2521 incluyen 2 peines-guía para barba de fácil montaje: 5 mm y 1 mm.

Empiece con el peine-guía de 5 mm para adquirir práctica con este aparato.

La indicación en cada peine-guía corresponde a la longitud de corte en milímetros.

Consejos

- Asegúrese siempre de que las puntas del peine-guía para barba de fácil montaje apunten en la dirección en la que mueve el aparato.
- Asegúrese de que la parte plana del peine-guía esté siempre totalmente en contacto con la piel para conseguir un corte uniforme.
- Debido a que el cabello crece en distintas direcciones, el aparato también hay que moverlo en diferentes direcciones (hacia arriba, hacia abajo o en diagonal).
- Es más fácil recortar cuando el vello y la piel están secos.

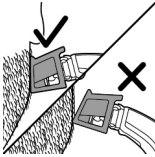

- 1** Coloque el peine-guía en la cuchilla con los dientes del peine-guía apuntando hacia arriba.

Nota: Recorte siempre en la dirección de los dientes del peine-guía. Esto le proporcionará los mejores resultados.

- 2** Encienda el aparato.
- 3** Coloque el peine-guía sobre la piel y mueva el aparato en la dirección de los dientes del peine-guía.

Nota: Para obtener los mejores resultados, mueva el aparato a contrapelo.

- 4** Apague el aparato y límpielo después de cada uso (consulte el capítulo "Limpieza y mantenimiento").

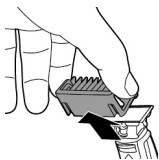

- 5 Para retirar el peine-guía, sujételo por ambos lados y tire de él para separarlo de la cuchilla.

Limpieza y mantenimiento

Limpie el aparato después de cada uso.

Precaución: No utilice nunca aire comprimido, estropajos, agentes de limpieza abrasivos ni líquidos agresivos, como gasolina o acetona, para limpiar el aparato.

Precaución: No golpee el aparato contra una superficie para eliminar el exceso de agua, ya que podría dañarlo. Sustituya la cuchilla si está dañada.

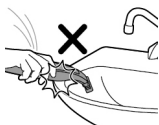

Limpieza del aparato

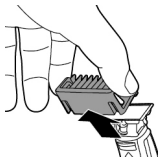

- 1 Quite el peine-guía de la cuchilla. Apague siempre el aparato antes de colocar o retirar los peines.



- 2 Si se ha acumulado mucho pelo en el peine-guía, sople para eliminarlo.



- 3** Si se ha acumulado mucho pelo en el aparato, sople para eliminarlo.



- 4** Encienda el aparato y enjuague la cuchilla con agua tibia.

Precaución: No seque la cuchilla con una toalla o pañuelo, ya que se podrían estropear.

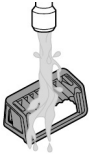

- 5** Enjuague el peine-guía con agua tibia.
6 Mantenga el aparato y el peine-guía siempre secos.

Nota: La cuchilla es frágil. Manipúlela con cuidado. Sustituya la cuchilla si está dañada.

Almacenamiento

Coloque siempre la tapa protectora en la cuchilla para protegerla de cualquier daño durante un viaje o al guardarla.

Le recomendamos secar el aparato y los accesorios antes de guardarlos hasta el próximo uso.

- 1** Coloque la tapa protectora en el filo de la cuchilla.



- 2 Cierre la tapa protectora.



Sustitución

Sustitución de la cuchilla

Para obtener un rendimiento óptimo de la cuchilla en el corte y el deslizamiento, le recomendamos que sustituya la cuchilla cada 4 meses o cuando ya no proporcione los resultados de afeitado o recorte que espera. La recomendación de sustituir la cuchilla cada 4 meses contempla dos afeitados completos a la semana. En función de su uso, la vida útil de la cuchilla puede ser mayor o menor. Igual que ocurre con una cuchilla manual, la cuchilla se vuelve roma con el tiempo y puede dar como resultado una mayor tirantez del vello y un rendimiento de corte reducido.

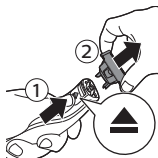

- 1 Deslice el botón de liberación de la cuchilla hacia arriba y sujete la cuchilla por ambos lados para retirarla y evitar que se pierda.



- 2 Sujete la nueva cuchilla por ambos lados e insértela en el aparato (oírá un clic).

Nota: Cuando oiga un clic, significa que la nueva cuchilla se ha colocado correctamente y está lista para usarse.

Solicitud de accesorios

Para comprar accesorios o piezas de repuesto, visite www.shop.philips.com/service o acuda a su distribuidor de Philips. También puede ponerse en contacto con el Servicio de Atención al Cliente de Philips en su país (consulte los datos de contacto en el folleto de la garantía mundial).

Las siguientes piezas de repuesto están disponibles:

- 1 pack de cuchillas para QP210
- 2 packs de cuchillas para QP220

Reciclaje



- Este símbolo significa que este producto no debe desecharse con la basura normal del hogar (2012/19/UE).



- Este símbolo significa que este producto contiene una batería recargable integrada, que no debe desecharse con los residuos domésticos normales (2006/66/EC). Recomendamos encarecidamente que se lleve la batería a un punto de recogida oficial o a un centro de asistencia de Philips, para desecharla de forma profesional.
- Siga la normativa de su país para la recogida selectiva de productos eléctricos y electrónicos y de baterías recargables. El desecho correcto ayuda a evitar consecuencias negativas para el medio ambiente y la salud humana.

Cómo extraer la batería recargable

Precaución: No quite la batería recargable hasta que desheche el aparato. Asegúrese de que la batería esté completamente descargada cuando la quite.

Nota: Le recomendamos encarecidamente que acuda a un profesional para que extraiga la batería recargable.

- 1 Desenchufe el aparato de la red y deje que funcione hasta que el motor se pare.
- 2 Extraiga la cuchilla del aparato.
- 3 Retire la parte inferior del aparato doblándola hacia abajo y tirando de ella.

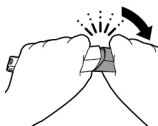

- 4 Retire el compartimento de la batería separando la parte inferior de la parte superior.

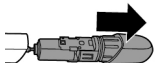

- 5 Separe la sección de la batería de la parte inferior.

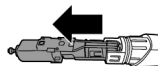

- 6 Saque la batería del cuerpo interior con el destornillador. La batería está conectada con cinta de doble cara.

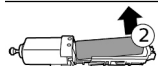
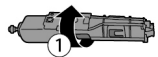

Advertencia: Tenga cuidado con las tiras de la batería, ya que están muy afiladas.

Garantía y asistencia

Si necesita asistencia o información, visite www.philips.com/support o lea el folleto de garantía internacional.

Restricciones de la garantía

La cuchilla no está cubierta por las condiciones de la garantía internacional debido a que está sujeta a desgaste.

Resolución de problemas

En este capítulo se resumen los problemas más comunes que pueden surgir al usar el aparato. Si no puede resolver el problema con la siguiente información, visite www.philips.com/support para consultar una lista de preguntas frecuentes o comuníquese con el servicio de atención al cliente en su país.

Problema	Posible causa	Solución
El aparato no se carga cuando está conectado a la red eléctrica.	El aparato debe estar apagado al cargarlo.	Apague el aparato.
No puedo encender el aparato cuando está conectado a la red eléctrica.	No puede usar el aparato mientras se carga. El aparato solo puede utilizarse sin cable.	Desenchufe el aparato de la red antes de usarlo.

Problema	Posible causa	Solución
El aparato ya no funciona.	La batería recargable está descargada.	Cargue el aparato (consulte el capítulo "Carga"). QP2530: Durante la carga, el indicador de carga de la batería parpadea. QP2520: Durante la carga, el indicador de carga del adaptador se ilumina. Si el indicador de carga de la batería no parpadea ni se enciende, compruebe si ha habido un corte en el suministro de energía o si la toma de corriente está activa. Si no ha habido ningún corte en el suministro de energía y la toma de corriente está activa, pero el indicador de carga de la batería sigue sin encenderse o parpadear, lleve el aparato a su distribuidor o a un centro de servicio Philips.
	La cuchilla está atascada por la acumulación de residuos.	Encienda el aparato y enjuague la cuchilla bajo el grifo con agua tibia.
		Coloque la cuchilla en un recipiente con agua tibia (no más de 60 °C) durante aproximadamente 30 segundos.
El aparato ya no corta el vello.	La cuchilla no se ha colocado correctamente.	Presione la cuchilla e insértela en el aparato hasta que oiga un clic.
	La cuchilla está dañada o deteriorada.	Sustituya la cuchilla por otra nueva. Consulte el capítulo "Sustitución".

Problema	Posible causa	Solución
El aparato hace un ruido extraño.	La cuchilla está dañada o deteriorada.	Sustituya la cuchilla por otra nueva. Consulte el capítulo "Sustitución".
	La cuchilla no se ha colocado correctamente.	Quite y vuelva a colocar la cuchilla. Presione la cuchilla e insértela en el aparato hasta que oiga un clic.
	La cuchilla está atascada por la acumulación de residuos.	Quite la cuchilla y límpiela bien.
El aparato ya no funciona correctamente.	La cuchilla está atascada por la acumulación de residuos.	Quite la cuchilla y límpiela bien.
	La cuchilla se va desgastando, por lo que el rendimiento va en descenso con el paso del tiempo.	Sustituya la cuchilla por otra nueva. Consulte el capítulo "Sustitución".
	La cuchilla es una pieza delicada del aparato y puede dañarse con facilidad. Si la cuchilla se daña, puede que no vuelva a funcionar correctamente.	Sustituya la cuchilla por otra nueva. Consulte el capítulo "Sustitución".

Introduction

Félicitations pour votre achat et bienvenue dans l'univers Philips ! Pour profiter pleinement de l'assistance offerte par Philips, enregistrez votre produit à l'adresse suivante :

www.philips.com/welcome.

Description générale (fig. 1)

- 1 Capuchon de protection
- 2 Lame
- 3 Bouton coulissant de déverrouillage de la lame
- 4 Bouton marche/arrêt
- 5 Témoin d'état de la batterie (QP2531, QP2530 uniquement)
- 6 Petite fiche
- 7 Témoin de charge de la batterie (QP2522, QP2521, QP2520 uniquement)
- 8 Bloc d'alimentation (QP2531, QP2530 : type d'adaptateur HQ850. QP2531, QP2530, QP2522, QP2521, QP2520 : type d'adaptateur A00390.)
- 9 Lame de rechange (QP2531, QP2522 uniquement)
- 10 Sabot à clipser pour barbe de 3 jours de 5 mm
- 11 Sabot à clipser pour barbe de 3 jours de 3 mm (QP2531, QP2530, QP2520 uniquement)
- 12 Sabot à clipser pour barbe de 3 jours de 2 mm (QP2531, QP2530 uniquement)
- 13 Sabot à clipser pour barbe de 3 jours de 1 mm

Informations de sécurité importantes

Lisez attentivement ces informations importantes avant d'utiliser l'appareil et ses accessoires et conservez-les pour un usage ultérieur. Les accessoires fournis peuvent varier selon les différents produits.

Danger



- Gardez le bloc d'alimentation au sec.

Avertissement

- Le bloc d'alimentation contient un transformateur. N'essayez pas de remplacer le bloc d'alimentation par une autre fiche afin d'éviter tout accident.
- Chargez toujours l'appareil à l'aide du bloc d'alimentation fourni.

- Cet appareil peut être utilisé par des enfants âgés de 8 ans ou plus, des personnes dont les capacités physiques, sensorielles ou intellectuelles sont réduites ou des personnes manquant d'expérience et de connaissances, à condition que ces enfants ou personnes soient sous surveillance ou qu'ils aient reçu des instructions quant à l'utilisation sécurisée de l'appareil et qu'ils aient pris connaissance des dangers encourus. Les enfants ne doivent pas jouer avec l'appareil. Le nettoyage et l'entretien ne doivent pas être effectués par des enfants sans surveillance.
- Débranchez toujours l'appareil avant de le nettoyer sous l'eau du robinet.

- Vérifiez toujours l'appareil avant utilisation. Afin d'éviter tout accident, n'utilisez pas l'appareil s'il est endommagé. Remplacez toujours une pièce endommagée par une pièce du même type.
- N'ouvrez pas l'appareil pour remplacer la pile rechargeable.

Attention



- Ne plongez jamais la base de recharge dans l'eau et ne la rincez pas sous le robinet.
- N'utilisez jamais une eau dont la température est supérieure à 80 °C pour rincer l'appareil.
- N'utilisez pas cet appareil à d'autres fins que celles pour lesquelles il a été conçu (voir le mode d'emploi).
- Pour des raisons d'hygiène, l'appareil doit être utilisé par une seule personne.

- N'utilisez jamais d'air comprimé, de tampons à récurer, de produits abrasifs ou de détergents agressifs tels que de l'essence ou de l'acétone pour nettoyer l'appareil.
- N'utilisez pas le bloc d'alimentation dans ou à proximité de prises murales qui contiennent ou ont contenu un assainisseur d'air électrique, afin d'éviter que le bloc d'alimentation ne subisse des dommages irréversibles.

Champs électromagnétiques (CEM)

- Cet appareil Philips est conforme à toutes les normes et à tous les règlements applicables relatifs à l'exposition aux champs électromagnétiques.

Informations d'ordre général



- Cet appareil est étanche. Il peut être utilisé dans la baignoire et sous la douche, et peut être nettoyé sous l'eau du robinet. Pour des raisons de sécurité, l'appareil est uniquement prévu pour une utilisation sans fil.
- L'appareil est conçu pour une tension secteur comprise entre 100 V et 240 V.
- Le bloc d'alimentation transforme la tension de 100-240 V en une tension de sécurité de moins de 24 V.

Charge

Remarque : Cet appareil est uniquement prévu pour une utilisation sans fil.

QP2531, QP2530 : Une charge normale dure environ 4 heures.

QP2531, QP2530, QP2522, QP2521, QP2520 : Une charge normale dure environ 8 heures.

Un appareil complètement chargé offre une autonomie de 60 minutes (QP2531, QP2530) ou 45 minutes (QP2522, QP2521, QP2520).

Mettez l'appareil en charge avant de l'utiliser pour la première fois et lorsque le témoin de charge de la batterie indique que celle-ci est presque déchargée.

Témoin d'état de la batterie QP2531, QP2530 :

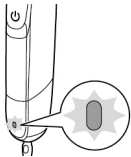

Lorsque le témoin d'état de la batterie clignote en orange, la batterie est presque vide.

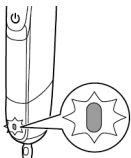

Pour indiquer que l'appareil est en charge, le témoin d'état de la batterie clignote en vert.

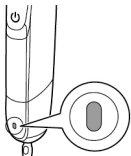

Lorsque la batterie est entièrement chargée, son voyant de charge reste allumé en vert. Environ 30 minutes après que la batterie est entièrement chargée, ou lorsque vous déconnectez l'appareil du secteur, la lumière de l'indicateur d'état de la batterie s'éteint automatiquement.

Témoin de charge de la batterie QP2522, QP2521, QP2520 :

L'état de la batterie est indiqué par les performances de l'appareil. Lorsque l'appareil commence à fonctionner plus lentement, cela signifie que la batterie est presque vide et doit être chargée pour qu'il fonctionne à nouveau parfaitement.

Charge avec l'adaptateur

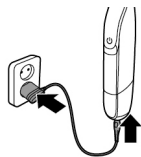

- 1 Insérez la petite fiche dans l'appareil et l'adaptateur secteur dans la prise secteur.
- 2 QP2522, QP2521, QP2520 uniquement : Le témoin de charge de la batterie sur l'adaptateur s'allume continuellement, lorsque l'appareil est branché au secteur.
- 3 Une fois la charge terminée, débranchez l'adaptateur de la prise murale, puis retirez la petite fiche de l'appareil.

Utilisation de l'appareil

Vous pouvez utiliser l'appareil pour tondre, tailler ou raser les poils du visage (barbe, moustache et pattes). Rasez pour un résultat uniforme, tondez pour obtenir une certaine longueur et taillez pour créer des bords parfaits et des lignes nettes. Cet appareil n'a pas été conçu pour raser, tailler ou tondre les poils des parties inférieures du corps ou pour tondre les cheveux. Prenez votre temps lorsque vous utilisez la tondeuse pour la première fois. Vous devez vous familiariser avec l'appareil.



Remarque : Cet appareil est uniquement prévu pour une utilisation sans fil.

Mise en marche et arrêt de l'appareil

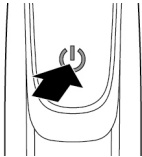

- 1 Pour allumer l'appareil, appuyez une fois sur le bouton marche/arrêt.
- 2 Pour éteindre l'appareil, appuyez sur le bouton marche/arrêt.

Se raser

Avertissement : Avant d'utiliser l'appareil, vérifiez toujours que la lame n'est pas endommagée ou usée. Si la lame est endommagée ou usée, évitez d'utiliser l'appareil, car vous risqueriez de vous blesser. Avant d'utiliser l'appareil, veillez à remplacer toute lame endommagée (voir le chapitre « Remplacement »).

Conseils et astuces de rasage

- Assurez-vous que la lame est totalement en contact avec la peau en la posant à plat sur celle-ci.
- Pour un résultat optimal, déplacez l'appareil dans le sens inverse de la pousse des poils.
- Effectuez de longs mouvements en exerçant une légère pression.
- Vous pouvez utiliser l'appareil sur peau sèche ou humidifiée avec du gel ou de la mousse, y compris sous la douche.
- Vous obtiendrez de meilleurs résultats de rasage sur une barbe et un visage propres..

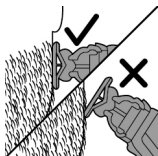

Tailler

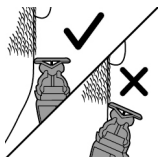
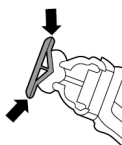

- 1 Allumez l'appareil.
- 2 Placez la lame sur la peau et déplacez l'appareil sur ou dans le sens inverse de la pousse des poils par le biais de mouvements longs tout en exerçant une faible pression.

Remarque : Veillez à maintenir la surface de la lame à plat contre votre peau.

- 3 Éteignez et nettoyez l'appareil après chaque utilisation (voir le chapitre « Nettoyage et maintenance »).

Vous pouvez également utiliser les deux tranchants de la lame pour créer des lignes nettes et des bords parfaits. Maintenez l'appareil de manière à ce que la lame soit perpendiculaire à la peau et qu'un de ses tranchants touche la peau. Cela permet de créer plus de détails sur les pattes et dans la zone autour de la bouche et du nez.

- 1 Pour créer des bords et des lignes nettes au moyen de la lame, utilisez un des deux tranchants de la lame.
- 2 Allumez l'appareil.
- 3 Placez le bord de la lame perpendiculairement à la peau.



- Effectuez des mouvements légers en exerçant une légère pression.
- 4** Éteignez et nettoyez l'appareil après chaque utilisation (voir le chapitre « Nettoyage et maintenance »).

Tonte avec le sabot

Les sabots à clipser pour barbe de 3 jours vous permettent de tondre les poils à différentes longueurs.

QP2531, QP2530 sont livrés avec 4 sabots à clipser pour barbe de 3 jours : 5 mm, 3 mm, 2 mm, 1 mm.

QP2520 est livré avec 3 sabots à clipser pour barbe de 3 jours : 5 mm, 3 mm, 1 mm.

QP2531, QP2530 sont livrés avec 2 sabots à clipser pour barbe de 3 jours : 5 mm, 1 mm.

Utilisez le sabot de 5 mm pour vous familiariser avec l'appareil.

L'indication sur chaque peigne correspond à la longueur de poils en millimètres.

Conseils

- Assurez-vous que les pointes du sabot à clipser pour barbe de 3 jours sont orientées dans le sens de déplacement de l'appareil.
- Assurez-vous que la partie plate du sabot est toujours bien en contact avec la peau pour obtenir une coupe régulière.
- Dans la mesure où les cheveux ne poussent pas tous dans le même sens, vous devez adapter les mouvements de l'appareil (vers le haut, le bas ou en travers).

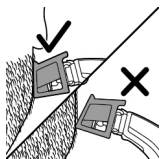

- Vous obtiendrez de meilleurs résultats si vous utilisez la tondeuse sur une peau ou des poils secs.



- 1 Placez le sabot sur la lame, avec les dents du sabot orientées vers le haut.

Remarque : Tondez toujours dans le sens des dents du sabot. Vous obtiendrez ainsi les meilleurs résultats.



- 2 Allumez l'appareil.
- 3 Placez le sabot sur la peau et orientez l'appareil vers les dents du sabot.

Remarque : Pour un résultat optimal, déplacez l'appareil dans le sens inverse de la pousse des poils.

- 4 Éteignez et nettoyez l'appareil après chaque utilisation (voir le chapitre « Nettoyage et maintenance »).
- 5 Pour retirer le sabot, maintenez-le sur les deux côtés et retirez-le de la lame.

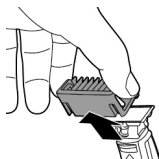

Nettoyage et entretien

Nettoyez l'appareil après chaque utilisation.

Attention : N'utilisez jamais d'air comprimé, de tampons à récurer, de produits abrasifs ou de détergents agressifs tels que de l'essence ou de l'acétone pour nettoyer l'appareil.

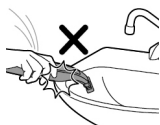

Attention : Ne tapotez pas l'appareil contre une surface pour en retirer l'eau, car il risque d'être endommagé. Remplacez la lame si elle est endommagée.

Nettoyage de l'appareil



- 1 Retirez le sabot de la lame. Éteignez toujours l'appareil avant de placer ou retirer des sabots.



- 2 Si beaucoup de poils se sont accumulés sur le sabot, retirez-les d'abord en soufflant dessus.



- 3 Si beaucoup de poils se sont accumulés sur l'appareil, retirez-les d'abord en soufflant dessus.



- 4 Allumez ensuite l'appareil et rincez la lame avec de l'eau tiède.

Attention : Ne séchez pas la lame avec une serviette ou un mouchoir afin d'éviter de l'endommager.



5 Rincez ensuite le sabot à l'eau tiède.

6 Laissez sécher l'appareil et le sabot.

Remarque : La lame est fragile. Manipulez-la soigneusement. Remplacez la lame si elle est endommagée.

Rangement

Veillez à toujours fixer la protection sur la lame afin de protéger celle-ci contre tout risque d'endommagement pendant vos déplacements ou son rangement.

E_Nous vous conseillons de laisser l'appareil et ses accessoires sécher avant de les ranger.

1 Placez la protection sur le bord de la lame.



2 Fermez la protection.



Remplacement

Remplacement de la lame

Pour une coupe et une glisse optimales, nous vous conseillons de remplacer la lame tous les 4 mois ou lorsqu'elle ne fournit plus les résultats de rasage ou de taille escomptés. Il est conseillé de la remplacer tous les 4 mois à raison de deux rasages complets par semaine. La durée de vie exacte de

la lame sera plus longue ou plus courte en fonction de vos habitudes d'utilisation. Comme pour une lame manuelle, la lame s'éémousse avec le temps, résultant en une traction accrue sur les poils et des performances de coupe réduites.

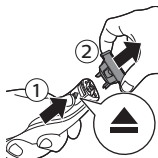

- 1 Poussez délicatement le bouton coulissant de déverrouillage de la lame vers le haut et saisissez la lame sur les côtés pour retirer la lame et l'empêcher de s'échapper.



- 2 Saisissez la nouvelle lame sur les côtés et fixez-la sur la poignée (vous devez entendre un clic).

Remarque : Lorsque vous entendez un clic, la nouvelle lame est placée correctement et prête à l'emploi.

Commande d'accessoires

Pour acheter des accessoires ou des pièces de rechange, consultez le site Web www.shop.philips.com/service ou rendez-vous chez votre revendeur Philips. Vous pouvez également contacter le Service Consommateurs Philips de votre pays (consultez le dépliant de garantie internationale pour obtenir les coordonnées).

Les pièces suivantes sont disponibles :

- Lame QP210 1 boîte
- Lame QP220 2 boîtes

Recyclage



- Ce symbole signifie que ce produit ne doit pas être jeté avec les déchets ménagers (2012/19/EU).



- Ce symbole signifie que ce produit contient une batterie rechargeable intégrée, qui ne doit pas être jetée avec les déchets ménagers (2006/66/CE). Nous vous recommandons vivement de déposer votre produit dans un point de collecte agréé ou un centre de service après-vente Philips pour faire retirer la batterie rechargeable par des professionnels.
- Respectez les réglementations de votre pays concernant la collecte séparée des appareils électriques et électroniques et des piles rechargeables. La mise au rebut appropriée des piles permet de protéger l'environnement et la santé.

Retrait de la batterie rechargeable

Attention : Ne retirez la pile rechargeable que lorsque vous mettez l'appareil au rebut. Veillez à ce que la pile soit totalement déchargée avant de la retirer.

Remarque : Nous vous conseillons vivement de faire retirer la batterie rechargeable par un professionnel.

- 1 Débranchez l'appareil de la prise secteur et laissez-le fonctionner jusqu'à l'arrêt complet du moteur.
- 2 Retirez la lame de l'appareil.

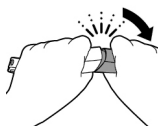

- 3 Retirez la partie inférieure de l'appareil en l'inclinant vers le bas et en la détachant.

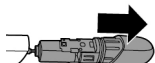

- 4 Retirez le compartiment à piles en séparant la partie inférieure de la partie supérieure.

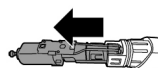

- 5 Séparez le compartiment de la batterie de la partie inférieure.

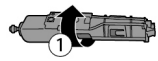

- 6 Sortez la batterie du boîtier interne à l'aide du tournevis. La batterie est attachée avec un ruban double face.



Avertissement : Soyez prudent car les languettes de la batterie sont coupantes.

Garantie et assistance

Si vous avez besoin d'une assistance ou d'informations supplémentaires, consultez le site Web www.philips.com/support ou lisez le dépliant sur la garantie internationale.

Restrictions de garantie

Étant susceptible de s'user, la lame n'est pas couverte par la garantie internationale.

Dépannage

Cette rubrique récapitule les problèmes les plus courants que vous pouvez rencontrer avec l'appareil. Si vous ne parvenez pas à résoudre un problème à l'aide des renseignements ci-dessous, rendez-vous sur le site www.philips.com/support et consultez la liste des questions fréquemment posées ou contactez le Service Consommateurs Philips de votre pays.

Problème	Cause possible	Solution
L'appareil ne charge pas lorsqu'il est branché sur le secteur.	L'appareil doit être éteint lorsque vous le chargez.	Éteignez l'appareil.
Je n'arrive pas à allumer l'appareil lorsqu'il est raccordé au secteur.	Vous ne pouvez pas utiliser l'appareil lorsqu'il est en charge. Vous pouvez uniquement utiliser l'appareil sans fil.	Débranchez l'appareil de la prise secteur avant de l'utiliser.

Problème	Cause possible	Solution
L'appareil ne fonctionne plus.	La batterie rechargeable est vide.	Rechargez l'appareil (voir le chapitre « Charge »). QP2530 : Pendant la charge, le voyant de charge de la batterie clignote. QP2520 : Pendant la charge, le voyant de charge sur l'adaptateur s'allume. Si le témoin de charge de la batterie ne clignote ou ne s'allume pas, vérifiez qu'il ne s'est pas produit de panne de courant ou que la prise secteur est alimentée. S'il ne s'agit pas d'une panne de courant et que la prise secteur est alimentée mais que le témoin de charge de la batterie ne clignote ni ne s'allume toujours pas, amenez l'appareil chez votre revendeur ou dans un Centre Service Agréé Philips.
	La lame est bloquée par la saleté.	Allumez l'appareil et rincez la lame sous le robinet avec de l'eau chaude.
		Maintenez la lame dans une tasse avec de l'eau chaude (60 C et pas plus chaud) pendant environ 30 secondes.
L'appareil ne coupe plus les poils.	La lame est placée de manière incorrecte sur la poignée.	Appuyez la lame sur l'appareil jusqu'à entendre un clic.

Problème	Cause possible	Solution
	La lame est endommagée ou usée.	Remplacez la lame par une nouvelle lame. Voir le chapitre « Remplacement ».
L'appareil émet un bruit inhabituel.	La lame est endommagée ou usée.	Remplacez la lame par une nouvelle lame. Voir le chapitre « Remplacement ».
	La lame est placée de manière incorrecte sur la poignée.	Retirez la lame et fixez-la à nouveau. Appuyez-la sur l'appareil jusqu'à entendre un clic.
	La lame est bloquée par la saleté.	Retirez la lame et nettoyez-la en profondeur.
L'appareil ne fonctionne plus de manière optimale.	La lame est bloquée par la saleté.	Retirez la lame et nettoyez-la en profondeur.
	La lame est sujette à l'usure, aussi ses performances diminuent-elles avec le temps.	Remplacez la lame par une nouvelle lame. Voir le chapitre « Remplacement ».
	La lame est une partie délicate de l'appareil et peut être aisément endommagée. Si la lame est endommagée, il se peut qu'elle ne fonctionne plus de manière optimale.	Remplacez la lame par une nouvelle lame. Voir le chapitre « Remplacement ».

Introduzione

Congratulazioni per l'acquisto e benvenuti in Philips! Per trarre il massimo vantaggio dall'assistenza fornita da Philips, registrate il vostro prodotto sul sito www.philips.com/welcome.

Descrizione generale (Fig. 1)

- 1 Cappuccio di protezione
- 2 Lama
- 3 cursore di sgancio della lama
- 4 Pulsante on/off
- 5 Indicatore dello stato della batteria (solo QP2531, QP2530)
- 6 Spinotto
- 7 Indicatore di ricarica della batteria (solo QP2522, QP2521, QP2520)
- 8 Unità di alimentazione (QP2531, QP2530: adattatore modello HQ850. QP2522, QP2521, QP2520: adattatore modello A00390).
- 9 Lama di sostituzione (solo QP2531, QP2522)
- 10 Pettine a scatto per peli corti 5 mm
- 11 Pettine a scatto per peli corti 3 mm (solo QP2531, QP2530, QP2520)
- 12 Pettine a scatto per peli corti 2 mm (solo QP2531, QP2530)
- 13 Pettine a scatto per peli corti 1 mm

Informazioni di sicurezza importanti

Prima di utilizzare l'apparecchio e i relativi accessori, leggete attentamente queste informazioni importanti e conservatele per eventuali riferimenti futuri. Gli accessori forniti potrebbero variare a seconda del prodotto.

Pericolo



- Tenete l'unità di alimentazione lontano dall'acqua.

Avvertenza

- L'unità di alimentazione contiene un trasformatore. Non tagliate l'unità di alimentazione per sostituirla con un'altra spina onde evitare situazioni pericolose.
- Ricaricate l'apparecchio solo con l'unità di alimentazione in dotazione.

- Questo apparecchio può essere usato da bambini a partire da 8 anni di età e da persone con capacità mentali, fisiche o sensoriali ridotte, prive di esperienza o conoscenze adatte a condizione che tali persone abbiano ricevuto assistenza o formazione per utilizzare l'apparecchio in maniera sicura e capiscano i potenziali pericoli associati a tale uso. Evitate che i bambini giochino con l'apparecchio. La manutenzione e la pulizia non devono essere eseguite da bambini se non in presenza di un adulto.
- Scollegate sempre la spina dall'apparecchio prima di pulirlo sotto l'acqua corrente.

- Controllate sempre l'apparecchio prima di utilizzarlo. Per evitare il rischio di lesioni, non utilizzate l'apparecchio nel caso in cui sia danneggiato. Sostituite sempre le parti danneggiate con ricambi originali.
- Non aprite l'apparecchio per sostituire la batteria ricaricabile.

Attenzione



- Non immergete mai il supporto di ricarica in acqua né sciacquatelo sotto l'acqua corrente.
- Non utilizzate acqua ad una temperatura superiore a 80° C per sciacquare l'apparecchio.
- Utilizzate questo apparecchio per lo scopo previsto come indicato nel manuale dell'utente.
- Per motivi igienici, l'apparecchio deve essere usato da una sola persona.

- Non usate aria compressa, prodotti o sostanze abrasive o detergenti aggressivi, come benzina o acetone, per pulire l'apparecchio.
- Per evitare danni irreparabili, non usate l'unità di alimentazione in o vicino a prese a muro che contengono o hanno contenuto un deodorante elettrico per ambienti.

Campi elettromagnetici (EMF)

- Questo apparecchio Philips è conforme a tutti gli standard e alle norme relativi all'esposizione ai campi elettromagnetici.

Indicazioni generali



- Questo apparecchio è impermeabile. Può essere usato in vasca o doccia e pulito sotto l'acqua corrente. Per ragioni di sicurezza, l'apparecchio può quindi essere utilizzato solo senza filo.
- L'apparecchio funziona con tensioni comprese fra 100 e 240 V.
- L'unità di alimentazione consente di trasformare la tensione a 100-240 volt in una tensione più bassa e sicura inferiore a 24 volt.

Come ricaricare il dispositivo

Nota: questo apparecchio può essere utilizzato solo senza filo.

QP2531, QP2530: Una normale ricarica richiede circa 4 ore.

QP2522, QP2521, QP2520: Una normale ricarica richiede circa 8 ore.

Quando l'apparecchio è completamente carico ha un'autonomia di funzionamento fino a 60 minuti (QP2531, QP2530) o 45 minuti (QP2522, QP2521, QP2520).

L'apparecchio deve essere caricato prima di utilizzarlo per la prima volta e quando l'indicatore di ricarica della batteria mostra che la batteria è quasi scarica.

Indicatore dello stato della batteria QP2531, QP2530:

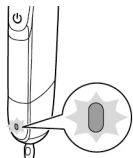

Quando la batteria è quasi scarica, l'indicatore di ricarica della batteria emette un luce arancione lampeggiante.

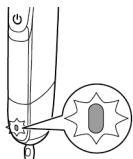

Per indicare che l'apparecchio è in carica, l'indicatore dello stato della batteria emette una luce verde lampeggiante.

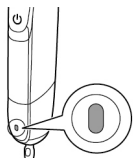

Quando la batteria è completamente carica, la spia dello stato della batteria emette una luce verde fissa.

Circa 30 minuti dopo avere caricato completamente la batteria o quando si scollega l'apparecchio dall'alimentazione, la luce

dell'indicatore dello stato della batteria si spegne automaticamente.

Indicatore di ricarica della batteria QP2522, QP2521, QP2520:

Lo stato della batteria è indicato dalle prestazioni dell'apparecchio. Quando l'apparecchio inizia a funzionare più lentamente, significa che la batteria è quasi scarica e deve essere ricaricata per garantire prestazioni ottimali.

Carica tramite adattatore

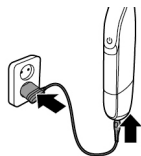

- 1** Inserite lo spinotto nella presa dell'apparecchio e l'adattatore nella presa di corrente.
- 2** Solo QP2522, QP2521, QP2520: quando l'apparecchio viene collegato all'alimentazione, l'indicatore di ricarica della batteria sull'adattatore emette una luce fissa.
- 3** Dopo la ricarica, scollegate l'adattatore dalla presa e lo spinotto dall'apparecchio.

Modalità d'uso dell'apparecchio

Potete utilizzare questo apparecchio per rifinire, contornare o rasare i peli del viso (barba, baffi e basette). Rasate per una pelle liscia, rifinite per ottenere la lunghezza desiderata e contornate per creare contorni e linee perfette. Questo apparecchio non è stato progettato per rasare, contornare o rifinire i peli di altre zone del corpo o i capelli. La prima volta che utilizzate l'apparecchio procedete con cautela. È necessario acquisire una certa dimestichezza con l'apparecchio.



Nota: questo apparecchio può essere utilizzato solo senza filo.

Accensione e spegnimento dell'apparecchio

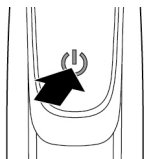

- 1 Per accendere l'apparecchio, premete il pulsante on/off una volta.
- 2 Per spegnere l'apparecchio, premete una volta il pulsante on/off.

Rasatura

Avvertenza: prima di utilizzare l'apparecchio, controllate sempre che la lama non sia danneggiata o usurata. Non utilizzate l'apparecchio nel caso in cui la lama sia danneggiata o usurata per evitare il rischio di lesioni. Se la lama è danneggiata, sostituirla prima di utilizzare l'apparecchio (vedere il capitolo "Sostituzione").

Trucchi e suggerimenti per la rasatura

- Assicuratevi di tenere la lama in posizione piatta affinché sia perfettamente a contatto con la pelle.
- Per risultati ottimali, muovete l'apparecchio nel senso opposto a quello della crescita dei peli.
- Effettuate passate ampie esercitando una leggera pressione.
- Potete usare l'apparecchio sia sulla pelle asciutta che bagnata con gel o schiuma, anche nella doccia.



Contorni

- Per ottenere risultati ottimali, assicuratevi che barba e viso siano puliti.

- 1 Accendete l'apparecchio.
- 2 Appoggiate la lama sulla pelle e muovete l'apparecchio in lunghe passate verso l'alto o nel senso opposto alla crescita dei peli esercitando una leggera pressione.

Nota: Assicuratevi di tenere la superficie della lama in posizione piatta sulla pelle.

- 3 Spegnete e pulite a fondo l'apparecchio dopo ogni utilizzo (vedere il capitolo "Pulizia e manutenzione").

Potete utilizzare entrambi i bordi della lama per creare linee e contorni perfetti. Tenete l'apparecchio in modo che la lama sia perpendicolare alla pelle e solo uno dei bordi entri in contatto con la pelle. Questo consente di ottenere dettagli più precisi delle basette e dell'area intorno alla bocca e al naso.

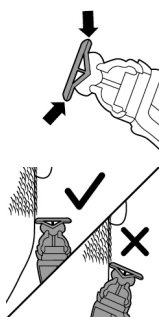

- 1 Per utilizzare la lama per creare contorni e linee perfette, utilizzate uno dei due bordi della lama.
- 2 Accendete l'apparecchio.
- 3 Tenete il bordo della lama in posizione perpendicolare sulla pelle.



- Effettuate passate lineari esercitando una leggera pressione.
- 4** Spegnete e pulite a fondo l'apparecchio dopo ogni utilizzo (vedere il capitolo "Pulizia e manutenzione").

Rifinitura con il pettine

I pettini a scatto per peli corti vi consentono di rifinire i peli su diverse lunghezze.

I modelli QP2531, QP2530 sono forniti con 4 pettini a scatto: 5 mm, 3 mm, 2 mm, 1 mm.

Il modello QP2520 è fornito con 3 pettini a scatto: 5 mm, 3 mm, 1 mm.

I modelli QP2522, QP2521 sono forniti con 2 pettini a scatto: 5 mm, 1 mm.

Utilizzate inizialmente il pettine da 5 mm per acquisire familiarità con l'apparecchio.

L'indicazione su ogni pettine corrisponde alla lunghezza dei peli in millimetri.

Consigli

- Controllate sempre che l'estremità del pettine a scatto per peli corti sia rivolta nella direzione nella quale state muovendo l'apparecchio.
- Per ottenere una rifinitura uniforme, controllate che la parte piatta del pettine sia sempre perfettamente a contatto con la pelle.
- Poiché i peli crescono in diverse direzioni, anche l'apparecchio deve essere passato in più direzioni (verso l'alto, verso il basso e in diagonale).

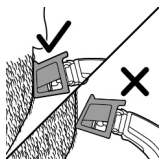

- La regolazione dell'altezza dei peli risulta più facile con la pelle e i peli asciutti.



- 1 Posizionate il pettine sulla lama, con i denti del pettine rivolti verso l'alto.

Nota: Seguite sempre la direzione dei denti del pettine. Questo vi consentirà di ottenere risultati ottimali.

- 2 Accendete l'apparecchio.
- 3 Posizionate il pettine sulla pelle e muovete l'apparecchio nella direzione dei denti del pettine.

Nota: per risultati ottimali, muovete l'apparecchio nel senso opposto a quello della crescita dei peli.

- 4 Spegnete e pulite a fondo l'apparecchio dopo ogni utilizzo (vedere il capitolo "Pulizia e manutenzione").
- 5 Per rimuovere il pettine, afferrate entrambi i lati ed estraetelo dalla lama.



Pulizia e manutenzione

Pulite l'apparecchio ogni volta che lo usate.

Attenzione: Non usate aria compressa, prodotti o sostanze abrasive o detergenti aggressivi, come benzina o acetone, per pulire l'apparecchio.

Attenzione: Non battete l'apparecchio su una superficie per rimuovere l'acqua, poiché questo potrebbe danneggiarlo. Sostituite la lama se è danneggiata.

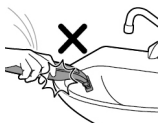

Pulizia dell'apparecchio



- 1 Rimuovete il pettine dalla lama. Spegnete sempre l'apparecchio prima di inserire o rimuovere i pettini.



- 2 Se sul pettine si è accumulata una quantità eccessiva di peli, soffiati via.



- 3 Se sull'apparecchio si è accumulata una quantità eccessiva di peli, soffiati via.



- 4 Accendete quindi l'apparecchio e sciacquate la lama con acqua tiepida.

Attenzione: Non asciugate la lama con un asciugamano o un panno, poiché questo potrebbe danneggiarla.

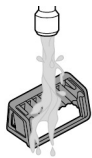

- 5 Sciacquate quindi il pettine con acqua tiepida.
- 6 Lasciate asciugare l'apparecchio e il pettine.

Nota: la lama è fragile. Maneggiatela con cura. Sostituite la lama se è danneggiata.

Conservazione

Quando portate l'apparecchio in viaggio o lo riponete, inserite sempre il cappuccio di protezione sulla lama per proteggerla.

Si consiglia di lasciare asciugare l'apparecchio e i suoi accessori prima di riporli per il successivo utilizzo.

1 Posizionate il cappuccio di protezione sul bordo della lama.



2 Chiudete il cappuccio di protezione.



Sostituzione

Sostituzione della lama

Per prestazioni ottimali di taglio e scorrevolezza della lama, consigliamo di sostituirla ogni 4 mesi o quando non offre più i risultati di rasatura e rifinitura previsti. Il tempo di sostituzione di 4 mesi si basa su due sessioni complete di rasatura alla settimana. A seconda della frequenza di utilizzo specifica, la durata della lama potrebbe essere superiore o inferiore. In modo analogo a quanto accade con un rasoio manuale, la lama diventa meno affilata nel corso del tempo, con conseguenti prestazioni di taglio ridotte.

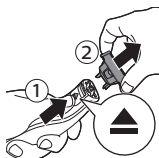

- 1 Spingete con cautela il cursore di sgancio della lama verso l'alto e afferrate la lama su entrambi i lati per rimuoverla ed evitare di farla cadere.



- 2 Tenete la nuova lama sui lati e premetela nell'impugnatura ("clic").

Nota: quando la lama scatta in posizione, significa che è fissata correttamente e pronta all'uso.

Ordinazione degli accessori

Per acquistare accessori o parti di ricambio, visitate il sito Web www.shop.philips.com/service o recatevi presso il vostro rivenditore Philips. Potete inoltre contattare il Centro Assistenza Clienti Philips del vostro paese. Per i dettagli, fate riferimento all'opuscolo della garanzia internazionale.

Sono disponibili le seguenti parti di ricambio:

- QP210 Confezione da 1 lama
- QP220 Confezione da 2 lame

Riciclaggio



- Questo simbolo indica che il prodotto non può essere smaltito con i normali rifiuti domestici (2012/19/UE).



- Questo simbolo indica che il prodotto contiene una batteria ricaricabile integrata conforme alla direttiva europea 2006/66/CE e che quindi non può essere smaltita con i normali rifiuti domestici. Vi consigliamo di portare il prodotto presso un punto di raccolta ufficiale o un centro assistenza Philips, dove un tecnico provvederà alla rimozione della batteria ricaricabile.
- Ci sono due situazioni in cui potete restituire gratuitamente il prodotto vecchio a un rivenditore:
 - 1 Quando acquistate un prodotto nuovo, potete restituire un prodotto simile al rivenditore.
 - 2 Se non acquistate un prodotto nuovo, potete restituire prodotti con dimensioni inferiori a 25 cm (lunghezza, altezza e larghezza) ai rivenditori con superficie dedicata alla vendita di prodotti elettrici ed elettronici superiore ai 400 m².
- In tutti gli altri casi, attenetevi alle normative di raccolta differenziata dei prodotti elettrici, elettronici e delle batterie ricaricabili in vigore nel vostro paese: un corretto smaltimento consente di evitare conseguenze negative per l'ambiente e la salute.

Rimozione della batteria ricaricabile

Attenzione: prima di smaltire l'apparecchio, rimuovere le batterie ricaricabili. Prima di rimuovere la batteria accertatevi che sia completamente scarica.

Nota: consigliamo di far rimuovere la batteria ricaricabile da un tecnico.

- 1 Scollegate l'apparecchio dalla presa di corrente e lasciatelo in funzione fino al completo arresto.
- 2 Rimuovete la lama dall'apparecchio.

112 Italiano

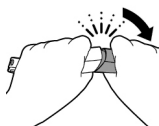

- 3 Rimuovete la parte inferiore dell'apparecchio piegandola verso il basso ed estraendola.

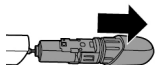

- 4 Estraiete il vano batterie separando la parte inferiore da quella superiore.

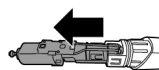

- 5 Separate la batteria dalla parte inferiore.

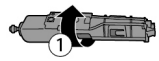

- 6 Sollevare la batteria dal corpo interno con un cacciavite. La batteria è fissata con nastro biadesivo.

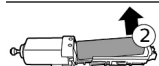

Avvertenza: Attenzione: le estremità delle batterie sono molto affilate.

Garanzia e assistenza

Per assistenza o informazioni, visitate il sito Web all'indirizzo **www.philips.com/support** oppure leggete l'opuscolo della garanzia internazionale.

Limitazioni della garanzia

La lama non è coperta dalla garanzia internazionale perché è un componente soggetto a usura.

Risoluzione dei problemi

Questo capitolo riassume i problemi più comuni che potreste riscontrare con il dispositivo. Se non riuscite a risolvere il problema con le informazioni riportate di seguito, visitate il sito www.philips.com/support per un elenco di domande frequenti oppure contattate il Centro Assistenza Clienti del vostro paese.

Problema	Possibile causa	Soluzione
L'apparecchio non si ricarica quando è collegato alla presa di corrente.	L'apparecchio deve essere spento quando è in ricarica.	Spegnete l'apparecchio.
Non riesco ad accendere l'apparecchio quando è collegato all'alimentazione principale.	Non potete usare l'apparecchio mentre è in ricarica. Potete usare l'apparecchio solo senza filo.	Scollegate l'apparecchio dall'alimentazione principale prima di usarlo.

Problema	Possibile causa	Soluzione
L'apparecchio non funziona.	La batteria ricaricabile è scarica.	Caricate l'apparecchio (vedere il capitolo "Come ricaricare l'apparecchio"). QP2530: durante la ricarica, l'indicatore di ricarica della batteria lampeggia. QP2520: durante la carica, l'indicatore di ricarica sull'adattatore si accende. Se l'indicatore di ricarica della batteria non lampeggia o non si accende, controllate che non si sia verificata un'interruzione di corrente e che la presa di corrente funzioni. Se non si è verificata un'interruzione di corrente e la presa di corrente funziona, ma l'indicatore di ricarica della batteria ancora non lampeggia o non si accende, portate l'apparecchio presso il vostro rivenditore o un centro di assistenza Philips.
	La lama è bloccata dallo sporco.	Accendete l'apparecchio e sciacquate la lama sotto il rubinetto con acqua calda.
		Immergete la lama in una tazza di acqua calda (massimo 60°C) per circa 30 secondi.
L'apparecchio non taglia più i peli.	La lama è fissata sull'impugnatura in modo errato.	Premere la lama nell'apparecchio fino a che non scatta in posizione.

Problema	Possibile causa	Soluzione
	La lama è danneggiata o usurata.	Sostituire la lama. Consultate il capitolo "Sostituzione".
L'apparecchio fa uno strano rumore.	La lama è danneggiata o usurata.	Sostituire la lama. Consultate il capitolo "Sostituzione".
	La lama è fissata sull'impugnatura in modo errato.	Rimuovetela e reinseritela. Premetela nell'apparecchio fino a che non scatta in posizione.
	La lama è bloccata dallo sporco.	Rimuovete la lama e pulitela accuratamente.
L'apparecchio non funziona più in modo ottimale.	La lama è bloccata dallo sporco.	Rimuovete la lama e pulitela accuratamente.
	La lama è soggetta a usura e pertanto le sue prestazioni diminuiscono nel corso del tempo.	Sostituire la lama. Consultate il capitolo "Sostituzione".
	La lama è una parte delicata dell'apparecchio e può facilmente danneggiarsi. Se la lama è danneggiata, potrebbe non funzionare più in modo ottimale.	Sostituire la lama. Consultate il capitolo "Sostituzione".

Introductie

Gefeliciteerd met uw aankoop en welkom bij Philips! Registreer uw product op www.philips.com/welcome om optimaal gebruik te kunnen maken van de door Philips geboden ondersteuning.

Algemene beschrijving (afb. 1)

- 1 Beschermkap
- 2 Mes
- 3 Mesontgrendelschuif
- 4 Aan/uitknop
- 5 Batterijstatusindicator (alleen QP2531, QP2530)
- 6 Kleine stekker
- 7 Batterijladingsindicator (alleen QP2522, QP2521, QP2520)
- 8 Voedingseenheid (QP2531, QP2530: adapter van het type HQ850; QP2522, QP2521, QP2520: adapter van het type A00390)
- 9 Vervangend mes (alleen QP2531, QP2522)
- 10 Opzetbare stoppelkam 5 mm
- 11 Opzetbare stoppelkam 3 mm (alleen QP2531, QP2530, QP2520)
- 12 Opzetbare stoppelkam 2 mm (alleen QP2531, QP2530)
- 13 Opzetbare stoppelkam 1 mm

Belangrijke veiligheidsinformatie

Lees deze belangrijke informatie zorgvuldig door voordat u het apparaat en de accessoires gaat gebruiken. Bewaar het boekje om het indien nodig later te kunnen raadplegen. De meegeleverde accessoires kunnen per product verschillen.

Gevaar



- Houd de voedingsunit droog.

Waarschuwing

- De voedingsunit bevat een transformator. Knip de voedingsunit niet af om deze te vervangen door een andere stekker. Dit leidt tot een gevaarlijke situatie.
- Laad het apparaat alleen op met de meegeleverde voedingsunit.

- Dit apparaat kan worden gebruikt door kinderen vanaf 8 jaar en door personen met verminderde lichamelijke, zintuiglijke of geestelijke capaciteiten of weinig ervaring en kennis, mits zij onder toezicht staan of instructies hebben gekregen voor veilig gebruik van het apparaat en mits zij begrijpen welke gevaren het gebruik met zich mee kan brengen. Kinderen mogen niet met het apparaat spelen. Kinderen mogen het apparaat niet reinigen en ook geen nieuwe batterijen plaatsen of ander gebruikersonderhoud uitvoeren zonder toezicht.
- Koppel altijd de stekker los voordat u het apparaat onder de kraan schoonspoelt.

- Controleer het apparaat altijd voordat u het gebruikt. Gebruik het apparaat niet als het beschadigd is, aangezien dit verwondingen kan veroorzaken. Vervang een beschadigd onderdeel altijd door een onderdeel van het oorspronkelijke type.
- Probeer het apparaat niet te openen om de herlaadbare batterij te vervangen.

Let op



- Dompel de oplader nooit in water en spoel deze ook niet af onder de kraan.
- Gebruik nooit water met een temperatuur hoger dan 80 °C om het apparaat schoon te spoelen.
- Gebruik dit apparaat alleen voor het beoogde doeleinde zoals beschreven in de gebruiksaanwijzing.

- Om hygiënische redenen dient het apparaat slechts door één persoon te worden gebruikt.
- Gebruik nooit perslucht, schuursponzen, schurende schoonmaakmiddelen of agressieve vloeistoffen zoals benzine of aceton om het apparaat schoon te maken.
- Gebruik de voedingsunit niet in of in de buurt van stopcontacten waar een elektrische luchtverfrisser in zit of in heeft gezeten. Dit kan de voedingsunit onherstelbaar beschadigen.

Elektromagnetische velden (EMV)

- Dit Philips-apparaat voldoet aan alle toepasselijke richtlijnen en voorschriften met betrekking tot blootstelling aan elektromagnetische velden.

Algemeen



- Dit apparaat is waterdicht. Dit betekent dat het in bad of onder de douche kan worden gebruikt en onder de kraan kan worden gereinigd. Het apparaat kan derhalve om veiligheidsredenen alleen snoerloos worden gebruikt.
- Het apparaat is geschikt voor een netspanning tussen 100 en 240 volt.

- De voedingsunit zet 100-240 volt om in een veilige laagspanning van minder dan 24 volt.

Opladen

Opmerking: Dit apparaat kan alleen snoerloos worden gebruikt.

QP2531, QP2530: Opladen duurt normaal gesproken ongeveer vier uur.

QP2522, QP2521, QP2520: Opladen duurt normaal gesproken ongeveer acht uur.

Als het apparaat volledig is opgeladen, kunt u het maximaal 60 minuten (QP2531, QP2530) of 45 minuten (QP2522, QP2521, QP2520) gebruiken.

Laad het apparaat op voordat u het voor de eerste keer gebruikt en wanneer de batterijladingindicator aangeeft dat de batterij bijna leeg is.

Batterijstatusindicator QP2531, QP2530:

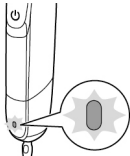

Wanneer de batterijstatusindicator oranje knippert, is de batterij bijna leeg.

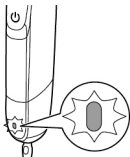

De batterijstatusindicator knippert groen om aan te geven dat het apparaat wordt opgeladen.

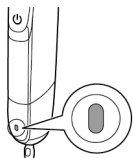

Wanneer de batterij volledig is opgeladen, brandt het batterijstatuslampje ononderbroken groen. Het lampje van de batterijstatusindicator gaat automatisch uit na ongeveer 30 minuten nadat de batterij volledig is opgeladen of als u de stekker van het apparaat uit het stopcontact trekt.

Batterijladingsindicator QP2522, QP2521, QP2520:

De batterijstatus wordt aangegeven door de prestaties van het apparaat. Wanneer het apparaat trager begint te werken, is de batterij bijna leeg en moet u de batterij opladen voor optimale prestaties.

Opladen met de adapter

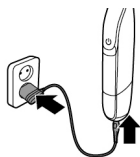

- 1 Steek de kleine stekker in het apparaat en steek de adapter in het stopcontact.
- 2 Alleen QP2522, QP2521, QP2520: Wanneer het apparaat is aangesloten op een stopcontact, blijft de batterijstatusindicator branden.
- 3 Haal de adapter na het opladen uit het stopcontact en trek de kleine stekker uit het apparaat.

Het apparaat gebruiken

U kunt het apparaat gebruiken om gezichtshaar (baard, snor en bakkebaarden) te trimmen, te stileren of af te scheren. Met scheren krijgt u een glad resultaat, met trimmen kunt u gezichtshaar op een bepaalde lengte knippen en met stileren kunt u perfecte randen en scherpe lijnen maken. Dit apparaat is niet bedoeld voor het scheren, stileren en trimmen van hoofdhaar of haar op uw onderlichaam. Neem in het begin de tijd wanneer u het apparaat gaat gebruiken. U moet namelijk



vaardigheid krijgen in het gebruik van het apparaat.

Opmerking: Dit apparaat kan alleen snoerloos worden gebruikt.

Het apparaat in- en uitschakelen

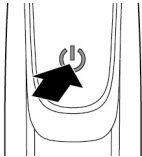

- 1 Druk één keer op de aan-uitknop om het apparaat in te schakelen.
- 2 Als u het apparaat wilt uitschakelen, drukt u één keer op de aan-uitknop.

Scheren

Waarschuwing: Controleer altijd het mes op schade of slijtage voordat u het apparaat gebruikt. Als het mes is beschadigd of versleten, moet u het apparaat niet gebruiken omdat dit verwondingen kan veroorzaken. Vervang een beschadigd mes voordat u het apparaat gaat gebruiken (zie hoofdstuk 'Vervanging').

Scheertips en -aanwijzingen

- Zorg ervoor dat het mes altijd volledig contact maakt met de huid door het mes plat op de huid te plaatsen.
- Beweeg het apparaat tegen de haargroeirichting in voor het beste resultaat.
- Maak lange banen terwijl u lichte druk uitoefent.
- Het apparaat is geschikt voor droog gebruik of voor nat gebruik met gel of scheerschuim, zelfs onder de douche.

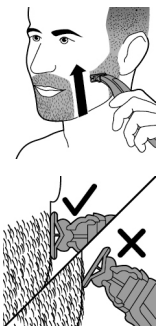

- Een baard stileren of uw gezicht gladscheren geeft het beste resultaat.
- 1 Schakel het apparaat in.
 - 2 Plaats het mes voorzichtig op de huid en beweeg het apparaat in lange banen omhoog of omlaag tegen de haargroeirichting in terwijl u lichte druk uitoefent.

Opmerking: Plaats het oppervlak van het mes plat tegen uw huid.

- 3 Schakel na elk gebruik het apparaat uit en maak het schoon (zie 'Schoonmaken en onderhoud').

Stileren

U kunt ook beide randen van het mes gebruiken om scherpe lijnen en perfecte randen te maken. Houd het apparaat hiervoor zo vast dat het mes loodrecht op de huid staat en een van de randen van het mes in contact staat met de huid. Zo kunt u bakkebaarden en het gebied rond mond en neus nauwkeurig bijwerken.

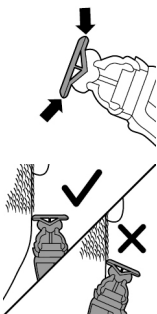

- 1 U kunt beide zijden van het mes gebruiken om scherpe randen en lijnen te maken.
- 2 Schakel het apparaat in.
- 3 Plaats de rand van het mes loodrecht op de huid.



- Maak rechte banen terwijl u lichte druk uitoefent.
- 4 Schakel na elk gebruik het apparaat uit en maak het schoon (zie 'Schoonmaken en onderhoud').

Trimmen met kam

Met de opzetbare stoppelkammen kunt u haar op verschillende lengten trimmen.

QP2531 en QP2530 worden geleverd met vier opzetbare stoppelkammen: 5 mm, 3 mm, 2 mm en 1 mm.

QP2520 wordt geleverd met drie opzetbare stoppelkammen: 5 mm, 3 mm en 1 mm.

QP2522 en QP2521 worden geleverd met twee opzetbare stoppelkammen: 5 mm en 1 mm.

Begin met de kam van 5 mm om ervaring op te doen met het knippen met dit apparaat.

De aanduiding op elke kam komt overeen met de haarlengte in millimeter.

Tips

- Zorg ervoor dat de uiteinden van de opzetbare stoppelkam altijd in de richting wijzen waarin u het apparaat beweegt.
- Zorg ervoor dat de vlakke zijde van de kam steeds goed in contact blijft met de huid voor een gelijkmatig trimresultaat.
- Omdat haar in verschillende richtingen groeit, moet u het apparaat ook in verschillende richtingen bewegen (omhoog, omlaag of zijdelings).
- Het trimmen gaat gemakkelijker als de huid en het haar droog zijn.

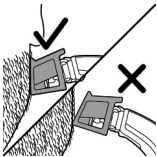



- 1 Plaats de kam op het mes en zorg dat de tanden van de kam omhoog wijzen.

Opmerking: Trim altijd in de richting van de tanden van de kam. hiermee krijgt u het best resultaat.

- 2 Schakel het apparaat in.
- 3 Plaats de kam op de huid en beweeg het apparaat in de richting van de tanden van de kam.

Opmerking: beweeg het apparaat tegen de haargroeirichting in voor het beste resultaat.

- 4 Schakel na elk gebruik het apparaat uit en maak het schoon (zie 'Schoonmaken en onderhoud').
- 5 Houd de kam aan beide zijden vast en trek de kam van het mes om de kam te verwijderen.

Schoonmaken en onderhoud

Maak het apparaat na elk gebruik schoon.

Let op: Gebruik nooit perslucht, schuursponzen, schurende schoonmaakmiddelen of agressieve vloeistoffen, zoals benzine of aceton, om het apparaat schoon te maken.

Let op: Tik niet met het apparaat tegen een oppervlak om water uit het apparaat te verwijderen. Hierdoor kan het beschadigd raken. Vervang het mes als het beschadigd is.

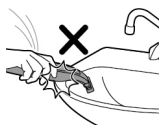

Het apparaat schoonmaken

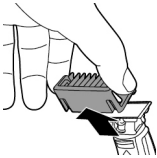

- 1 Verwijder de kam van het mes. Schakel het apparaat uit voor u kammen plaatst of verwijdert.



- 2 Als zich veel haar heeft verzameld op de kam, blaast u het haar eraf.



- 3 Als zich veel haar heeft verzameld op het apparaat, blaast u het haar eraf.



- 4 Schakel het apparaat vervolgens in en spoel het mes af met lauw water.

Let op: Droog het mes niet af met een handdoek of tissue omdat dit schade kan veroorzaken.

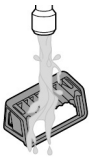

- 5 Spoel vervolgens de kam af met lauw water.
- 6 Laat het apparaat en de kam drogen.

Opmerking: Het mes is kwetsbaar. Behandel het mes voorzichtig. Vervang het mes als het beschadigd is.

Opbergen

Plaats altijd de beschermkap op het mes, zodat het mes niet beschadigd raakt wanneer u op reis bent of het apparaat opbergt.

Wij raden u aan om het apparaat en de hulpstukken te laten drogen voordat u deze opbergt.

- 1 Plaats de beschermkap op de rand van het mes.



- 2 Sluit de beschermkap.



Vervanging

Het mes vervangen

Voor de beste prestaties adviseren we u om het mes elke vier maanden te vervangen of wanneer het scheren of trimmen niet meer het verwachte resultaat heeft. Het advies voor vervanging na elke vier maanden is gebaseerd op twee volledige scheerbeurten per week. Afhankelijk van uw gebruik kan het mes mogelijk langer of korter meegaan. Net als bij handmatig scheren wordt het mes na verloop van tijd bot waardoor er meer haren worden uitgetrokken en de knipresultaten minder worden.

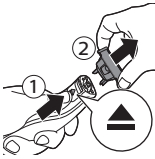

- 1 Druk de mesontgrendelsleuf voorzichtig omhoog en houd het mes aan de zijkanten vast om het mes te verwijderen en te voorkomen dat het mes wegschiet.



- 2 Houd het nieuwe mes aan beide zijden vast en druk het mes in de handgreep ('vastklikken').

Opmerking: als u een klik hoort, is het nieuwe mes correct geplaatst en klaar voor gebruik.

Accessoires bestellen

Ga naar www.shop.philips.com/service of uw Philips-dealer om accessoires of reserveonderdelen aan te schaffen. U kunt ook contact opnemen met het Philips Consumer Care Centrum in uw land (zie de meegeleverde internationale garantieverklaring voor contactgegevens).

De volgende onderdelen zijn verkrijgbaar:

- Verpakking met 1 mes voor QP210
- Verpakking met 2 messen voor QP220

Recyclen



- Dit symbool betekent dat dit product niet samen met het gewone huishoudelijke afval mag worden weggegooid (2012/19/EU).



- Dit symbool betekent dat dit product een ingebouwde oplaadbare batterij bevat die niet samen met het gewone huishoudelijke afval mag worden weggegooid (2006/66/EC). Wij raden u aan om uw product in te leveren bij een officieel inzamelpunt of een Philips servicecentrum zodat een professional de oplaadbare batterij kan verwijderen.
- Volg de in uw land geldende regels voor de gescheiden inzameling van elektrische en elektronische producten en accu's. Als u oude producten correct verwijdert, voorkomt u negatieve gevolgen voor het milieu en de volksgezondheid.

De oplaadbare batterij verwijderen

Let op: Verwijder de oplaadbare batterij alleen wanneer u het apparaat weggooit. Zorg ervoor dat de batterij helemaal leeg is wanneer u deze verwijdert.

Opmerking: We raden u sterk aan om een vakman de accu te laten verwijderen.

- 1 Haal het apparaat van de netspanning en laat de motor lopen totdat deze stopt.
- 2 Verwijder het mes uit het apparaat.
- 3 Verwijder de onderzijde van het apparaat door de onderzijde naar beneden te buigen en van het apparaat te trekken.

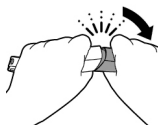

- 4 Verwijder het batterijvak door het onderste gedeelte los te maken van het bovenste gedeelte.

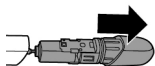

- 5 Maak het gedeelte met de batterij los van het onderste gedeelte.

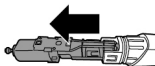

- 6 Til de batterij uit het apparaat met de schroevendraaier. De batterij is bevestigd met dubbelzijdig plakband.

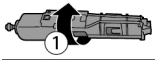

Waarschuwing: Pas op: de batterijstrips zijn zeer scherp.

Garantie en ondersteuning

Hebt u informatie of ondersteuning nodig, ga dan naar www.philips.com/support of lees de internationale garantieverklaring.

Garantiebeperkingen

Het mes is onderhevig aan slijtage en valt daarom niet onder de internationale garantie.

Problemen oplossen

In dit hoofdstuk worden in het kort de meest voorkomende problemen behandeld die zich kunnen voordoen tijdens het gebruik van het apparaat. Als u het probleem niet kunt oplossen met behulp van de onderstaande informatie, gaat u naar www.philips.com/support voor een lijst met

veelgestelde vragen of neemt u contact op met het Consumer Care Center in uw land.

Probleem	Mogelijke oorzaak	Oplossing
Het apparaat wordt niet opgeladen wanneer het is aangesloten op een stopcontact.	Het apparaat moet zijn uitgeschakeld wanneer u het oplaadt.	Schakel het apparaat uit.
Ik kan het apparaat niet inschakelen wanneer het is aangesloten op een stopcontact.	U kunt het apparaat niet gebruiken tijdens het opladen. U kunt het apparaat alleen snoerloos gebruiken.	Trek de stekker van het apparaat uit het stopcontact voordat u het apparaat gaat gebruiken.
Het apparaat werkt niet meer.	De oplaadbare batterij is leeg.	Laad het apparaat op (zie hoofdstuk 'Opladen'). QP2530: de batterijladingsindicator knippert tijdens het opladen. QP2520: de ladingsindicator gaat branden tijdens het opladen. Als de batterijladingsindicator niet gaan knipperen of branden, controleert u of de stroom is uitgevallen en of het stopcontact werkt. Als de stroom niet is uitgevallen en stopcontact werkt maar de batterijladingsindicator gaat niet branden, brengt u het apparaat naar de dealer of een Philips-servicecentrum.

Probleem	Mogelijke oorzaak	Oplossing
	Het mes wordt geblokkeerd door vuil.	Schakel het apparaat in en spoel het mes af onder de kraan met warm water.
		Houd het mes ongeveer dertig seconden in een beker met warm water (maximaal 60°C).
Het apparaat knipt geen haren meer.	Het mes is verkeerd op de handgreep geplaatst.	Druk het mes op het apparaat tot u een klik hoort.
	Het mes is beschadigd of versleten.	Vervang het mes door een nieuw exemplaar. Zie hoofdstuk 'Vervanging'.
Het apparaat maakt een vreemd geluid.	Het mes is beschadigd of versleten.	Vervang het mes door een nieuw exemplaar. Zie hoofdstuk 'Vervanging'.
	Het mes is verkeerd op de handgreep geplaatst.	Verwijder het mes en bevestig het opnieuw. Druk het mes op het apparaat tot u een klik hoort.
	Het mes wordt geblokkeerd door vuil.	Verwijder het mes om dit grondig schoon te maken.
Het apparaat werkt niet meer optimaal.	Het mes wordt geblokkeerd door vuil.	Verwijder het mes om dit grondig schoon te maken.
	Het mes is onderhevig aan slijtage waardoor de prestaties in de loop van de tijd afnemen.	Vervang het mes door een nieuw exemplaar. Zie hoofdstuk 'Vervanging'.

134 Nederlands

Probleem	Mogelijke oorzaak	Oplossing
	Het mes is een kwetsbaar onderdeel van het apparaat en kan gemakkelijk worden beschadigd. Als het mes is beschadigd, is de werking mogelijk niet meer optimaal.	Vervang het mes door een nieuw exemplaar. Zie hoofdstuk 'Vervanging'.

Innledning

Gratulerer med kjøpet og velkommen til Philips!
Registrer produktet på www.philips.com/welcome
for å dra full nytte av støtten som Philips tilbyr.

Generell beskrivelse (fig. 1)

- 1 Beskyttelsesdeksel
- 2 Blad
- 3 Bladets utløserbryter
- 4 Av/på-knapp
- 5 Statusindikator for batteri (kun QP2531 og QP2530)
- 6 Liten kontakt
- 7 Ladeindikator for batteri (bare QP2522, QP2521 og QP2520)
- 8 Forsyningsenhet (QP2531, QP2530):
adaptertype HQ850. QP2522, QP2521, QP2520:
adaptertype A00390.)
- 9 Erstatningsblad (kun QP2531, QP2522)
- 10 Klikk-på skjeggstubbkam 5 mm
- 11 Klikk-på skjeggstubbkam 3 mm (bare QP2531, QP2530 og QP2520)
- 12 Klikk-på skjeggstubbkam 2 mm (kun QP2531, QP2530)
- 13 Klikk-på skjeggstubbkam 1 mm

Viktig sikkerhetsinformasjon

Les denne viktige informasjonen nøye før du bruker apparatet og tilbehøret, og ta vare på den for senere referanse. Tilbehøret som følger med, kan variere for de ulike produktene.

Fare



- Hold forsyningsenheten tørr.

Advarsel

- Strømadapteren inneholder en omformer. Ikke skjær av strømadapteren for å erstatte den med en annen kontakt. Da kan det oppstå en farlig situasjon.
- Lad bare apparatet med forsyningsenheten levert med.

- Dette apparatet kan brukes av barn over 8 år og av personer med nedsatt sansevne eller fysisk eller psykisk funksjonsevne, eller personer med manglende erfaring eller kunnskap, hvis de får instruksjoner om sikker bruk av apparatet eller tilsyn som sikrer sikker bruk, og hvis de er klar over risikoen. Barn skal ikke leke med apparatet. Barn skal ikke rengjøre eller vedlikeholde apparatet uten tilsyn.
- Trekk alltid ut støpselet før du rengjør apparatet under springen.
- Sjekk alltid apparatet før du bruker det. Ikke bruk apparatet hvis det er skadet, da dette kan føre til personskade. Bytt alltid ut en ødelagt del med tilsvarende originaldel.
- Ikke prøv å åpne apparatet for å bytte det oppladbare batteriet.

Forsiktig



- Ladestativet må aldri senkes ned i vann eller skylles under springen.
- Apparatet må aldri rengjøres med vann som er varmere enn 80 °C.
- Bruk bare dette apparatet til beregnet formål som vist i brukerhåndboken.
- Apparatet bør bare brukes av én person av hygieniske årsaker.
- Ikke bruk trykkluft, skurebørster, skuremidler eller væsker som bensin eller aceton for å rengjøre apparatet.
- For å unngå skader som ikke kan repareres, skal du ikke bruke strømadapteren i eller i nærheten av vegguttak som inneholder eller har inneholdt elektriske luftfriskere.

Elektromagnetiske felt (EMF)

- Dette Philips-apparatet overholder alle aktuelle standarder og forskrifter for eksponering for elektromagnetiske felt.

Generelt



- Dette apparatet er vanntett. Det kan brukes både i badekaret og i dusjen, og det kan rengjøres i springen. Av sikkerhetsmessige årsaker kan apparatet derfor bare brukes uten ledning.
- Apparatet kan brukes med nettspenninger fra 100 til 240 volt.
- Strømadapteren omformer 100–240 V til en sikker lavspenning på under 24 V.

Lading

Merk: Dette apparatet kan bare brukes trådløst.

QP2531, QP2530: Det tar normalt omtrent 4 timer å lade.

QP2522, QP2521, QP2520: Det tar normalt omtrent 8 timer å lade.

Et fulladet apparat har en brukstid på opp til 60 minutter (QP2531, QP2530) eller 45 minutter (QP2522, QP2521, QP2520).

Lad apparatet før du bruker det for første gang og når ladeindikatoren for batteriet indikerer at batteriet er nesten tomt.

Statusindikator for batteri QP2531, QP2530:

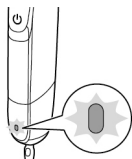

Når indikatorlysene for batteristatus blinker oransje, er batteriet nesten tomt.

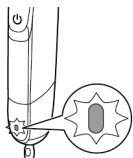

For å indikere at apparatet lader, vil indikatorlysene for batteristatus blinke grønt.

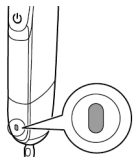

Når batteriet er fulladet, lyser batteristatuslampen grønt konstant. Omtrent 30 minutter etter at batteriet er fulladet, eller når du kobler apparatet fra strøm, slås indikatorlyset for batteristatus av automatisk.

Ladeindikator for batteri QP2522, QP2521, QP2520:

Batteristatus indikeres av ytelsen til apparatet. Når apparatet begynner å fungere saktere, er batteriet nesten tomt og må lades for optimal ytelse.

Lade med adapteren

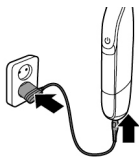

- 1 Sett det lille støpselet i apparatet, og koble adapteren til stikkontakten.
- 2 Bare QP2522, QP2521, QP2520: Ladeindikatoren for batteriet på adapteren lyser kontinuerlig når apparatet er koblet til strømmettet.
- 3 Etter ladingen trekker du ut adapteren fra stikkontakten, og den lille kontakten ut av apparatet.

Bruke apparatet

Du kan bruke apparatet for å trimme, lage kant eller barbere ansiktshår (skjegg, bart og kinnskjegg). Barber for et glatt resultat, trim for å få en bestemt lengde og kantklipp for å lage perfekte kanter og skarpe linjer. Dette apparatet er ikke ment for barbering, kantklipp eller trimming av hår



på nedre deler av kroppen eller hår på hodet. Ta deg god tid når du først begynner å bruke apparatet. Du må få øve deg i å bruke apparatet. Merk: Dette apparatet kan bare brukes trådløst.

Slå apparatet av eller på

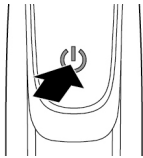

- 1 Du slår på apparatet ved å trykke på av/på-knappen én gang.
- 2 Du slår av apparatet ved å trykke på av/på-knappen én gang.

Barbering

Advarsel: Sjekk alltid bladet for skade eller slitasje, før du bruker apparatet. Ikke bruk apparatet hvis bladet er skadet eller slitt, da personskade kan oppstå. Skift ut et skadet blad før du bruker apparatet (se kapitlet «Utskiftning»).

Tips og triks til barbering

- Sørg for at knivbladet er helt inntil huden ved å legge det flatt mot huden.
- Beveg apparatet mot den retningen håret vokser i for best resultat.
- Foreta lange strykebevegelser mens du utøver lett trykk.
- Du kan bruke apparatet tørt eller vått med gel eller skum, selv i dusjen.
- Barbering av rent skjegg og ansikt gir best resultater.

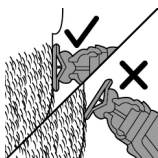

- 1 Slå på apparatet.
- 2 Sett bladet på huden og beveg apparatet opp eller mot retningen håret vokser med lange strykebevegelser mens du utøver lett trykk.

Merk: Sørg for at du holder overflaten av bladet flatt mot huden.

- 3 Slå av og gjør rent apparatet etter hver bruk (se «Rengjøring og vedlikehold»).

Kantklipping

Du kan også bruke begge kantene på bladet for å lage skarpe linjer og perfekte kanter. Hold apparatet slik at bladet er vertikalt mot huden og en av kantene berører huden. Dette gir mer presis detaljering av kinnskjegget og området rundt munn og nese.

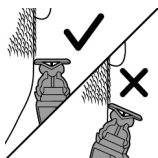
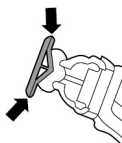

- 1 For å bruke bladet til å lage skarpe kanter og linjer, bruk hvilken som helst side av bladet.
- 2 Slå på apparatet.
- 3 Sett kanten av bladet vinkelrett på huden.



- Foreta rette strykebevegelser med et lett trykk.
- 4** Slå av og gjør rent apparatet etter hver bruk (se «Rengjøring og vedlikehold»).

Trimming med kammen

Klikk-på skjeggstubbkammene lar deg trimme håret i ulike lengder.

QP2531, QP2530 kommer med 4 klikk-på skjeggstubbkammer: 5 mm, 3 mm, 2mm, 1 mm.

QP2520 kommer med 3 klikk-på skjeggstubbkammer: 5 mm, 3 mm, 1 mm.

QP2522, QP2521 kommer med 2 klikk-på skjeggstubbkammer: 5 mm, 1 mm.

Start med 5 mm kammen for å få øvelse i å bruke apparatet.

Indikasjonen på hver kam tilsvarer hårlengden i millimeter.

Tips

- Sørg alltid for at tuppene på klikk-på skjeggstubbkammen peker i den retningen du beveger apparatet.
- Sørg for at den flate delen av kammen alltid er i kontakt med huden for å få et jevnt trimmeresultat.
- Siden hår vokser i forskjellige retninger, må du bevege apparatet i forskjellige retninger (oppover, nedover eller på tvers).
- Det er enklere å trimme håret når huden og håret er tørt.

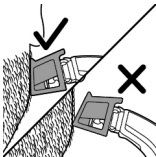

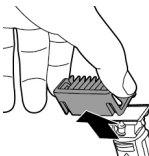
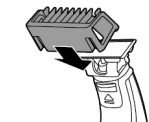

- 1 Sett kammen på bladet, med tennene på kammen pekende oppover.

Merk: Foreta alltid trimming i samme retning som tennene i kammen. Dette vil gi deg de beste resultater.

- 2 Slå på apparatet.
- 3 Sett kammen på huden og beveg apparatet i retningen til tennene på kammen.

Merk: For best resultat, beveg den mot hårets vekstretning.

- 4 Slå av og gjør rent apparatet etter hver bruk (se «Rengjøring og vedlikehold»).
- 5 For å fjerne kammen, hold den på begge sider og dra den av bladet.

Rengjøring og vedlikehold

Rengjør alltid apparatet etter bruk.

Forsiktig: Bruk ikke trykkluft, skureputer, rengjøringsmidler med skure-effekt eller væsker som bensin eller aceton for å rengjøre apparatet.

Forsiktig: Ikke dunk apparatet mot en overflate for å fjerne vann fra det, da dette kan forårsake skade. Skift ut bladet hvis det er skadet.

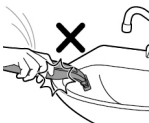

Rengjøre apparatet

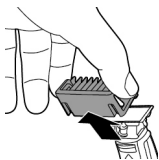

- 1 Fjern kammen fra bladet. Slå alltid av apparatet før du setter på eller tar av kammer.



- 2 Hvis det har samlet seg mye hår på kammen, må disse først blåses bort.



- 3 Hvis det har samlet seg mye hår på apparatet, må disse først blåses bort.



- 4 Slå så på apparatet og skyll bladet med lunkent vann.

Forsiktig: Tørk ikke bladet med et håndkle eller en papirklut da dette kan forårsake skade.

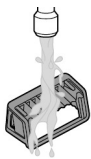

- 5 Skyll kammen med lunkent vann.
- 6 La apparatet og kammen tørke.

Merk: Bladet er skjørt. Behandle det forsiktig. Skift ut bladet hvis det er skadet.

Oppbevaring

Fest alltid beskyttelsesdekselet på bladet for å unngå at det skades under transport eller oppbevaring.

Vi råder deg til å la apparatet med tilbehør tørke før du lagrer dem for neste gangs bruk.

1 Plasser beskyttelsesdekselet på kanten av bladet.



2 Lukk beskyttelsesdekselet.



Utskiftning

Utskiftning av bladet

For optimal kutting og glideytelse for bladet, anbefaler vi deg å skifte ut bladet hver fjerde måned, eller når det ikke lenger gir de resultatene for barbering eller trimming som du forventer. Anbefalingen om utskifting hver fjerde måned er basert på to fulle barberinger i uken. Varigheten til bladet kan være lengre eller kortere avhengig av din bruksmåte. På lignende måte som du vil oppleve med et manuelt blad, blir bladet sløvt over tid, noe som resulterer i mer hårdraging og redusert kutteytelse.

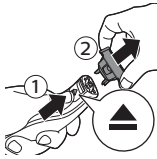

- 1 Skyv bladløseren forsiktig oppover og hold bladet på sidene for å fjerne bladet og hindre det i å fly avgårde.



- 2 Hold det nye bladet på sidene og trykk det inn i håndtaket («klikk»).

Merk: Når du hører et klikk, er det nye bladet riktig plassert og klar til bruk.

Bestille tilbehør

Gå til www.shop.philips.com/service eller din lokale Philips-forhandler for å kjøpe tilbehør eller reservedeler. Du kan også kontakte Philips Forbrukerstøttesenter i ditt eget land (se garantiheftet for hele verden for kontaktdetaljer).

Følgende deler er tilgjengelig:

- QP210 Blad enkeltpakning
- QP220 Blad 2-pakning

Resirkulering



- Dette symbolet betyr at dette produktet ikke må avhendes i vanlig husholdningsavfall (2012/19/EU).



- Dette symbolet betyr at dette produktet inneholder et innebygd oppladbart batteri som ikke skal kastes i vanlig husholdningsavfall (2006/66/EC). Vi anbefaler deg å ta med produktet til et offentlig innsamlingssted eller til et Philips-servicesenter, slik at det oppladbare batteriet kan fjernes av en faglært.
- Følg nasjonale bestemmelser om avfallsdeponering av elektriske og elektroniske produkter samt oppladbare batterier. Riktig avfallshåndtering bidrar til å forhindre negative konsekvenser for helse og miljø.

Fjerne det oppladbare batteriet

Forsiktig: Det oppladbare batteriet skal bare fjernes når apparatet skal kastes. Sørg for at batteriet er helt utladet før du fjerner det.

Merk: Vi anbefaler på det sterkeste at du får en faglært til å fjerne det oppladbare batteriet.

- 1 Koble apparatet fra stikkontakten, og la det gå til motoren stopper.
- 2 Fjern bladet fra apparatet.
- 3 Fjern bunnen av apparatet ved å bøye det nedover og dra det av.
- 4 Ta ut batterirommet ved å ta den nederste delen fra den øverste delen.

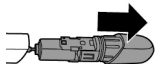
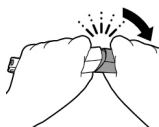

- 5 Separer batteriseksjonen fra den nederste delen.

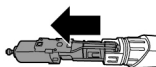

- 6 Løft batteriet ut av den indre delen med skrujernet. Batteriet er koblet til med dobbeltsidig tape.

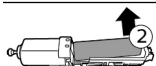
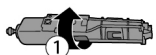

Advarsel: Vær forsiktig, batteristriklene er veldig skarpe.

Garanti og støtte

Besøk www.philips.com/support eller se det internasjonale garantiheftet for mer informasjon eller hjelp.

Begrensninger i garantien

Knivbladet er ikke dekket av betingelsene i den internasjonale garantien fordi dette er en slitasjedel.

Feilsøking

Dette kapitlet oppsummerer de vanligste problemene som kan oppstå med apparatet. Hvis du ikke kan løse problemet ved hjelp av informasjonen under, gå til www.philips.com/support for en liste med ofte stilte spørsmål, eller ta kontakt med Philips Forbrukerstøttesenter i ditt eget land.

Problem	Mulig årsak	Løsning
Apparatet lader ikke når det er koblet til strømnettet.	Apparatet må være slått av når du lader det.	Slå av apparatet.

Problem	Mulig årsak	Løsning
Jeg får ikke slått på apparatet når det er koblet til strømnettet.	Du kan ikke bruke apparatet når det lader. Du kan bare bruke apparatet uten ledning.	Koble apparatet fra strømnettet før bruk.
Apparatet virker ikke lenger.	Det oppladbare batteriet er utladet.	Lade apparatet (se kapitlet «Lading»). QP2530: Under lading blinker ladeindikatoren for batteriet. QP2520: Under lading lyser ladeindikatoren på adapteren. Hvis ladeindikatoren for batteriet ikke blinker eller lyser, sjekk om strømmen er gått eller om stikkkontakten fungerer. Hvis strømmen ikke er gått og stikkkontakten fungerer, men ladeindikatoren for batteriet likevel ikke blinker eller lyser, ta apparatet til din forhandler eller et Philips kundestøttesenter.
	Bladet er blokkert av skitt.	Slå på apparatet og skyll bladet under springen med varmt vann.
		Hold bladet i en kopp med varmt vann (60 °C og ikke varmere) i om lag 30 sekunder.
Apparatet kutter ikke hår lenger.	Bladet er satt feil på håndtaket.	Skyv bladet på apparatet til du hører et klikk.
	Bladet er skadet eller slitt.	Skift ut bladet med et nytt. Se kapitlet «Utskiftning».
Apparatet lager en merkelig lyd.	Bladet er skadet eller slitt.	Skift ut bladet med et nytt. Se kapitlet «Utskiftning».

Problem	Mulig årsak	Løsning
	Bladet er satt feil på håndtaket.	Fjern og fest bladet på nytt. Skyv det på apparatet til du hører et klikk.
	Bladet er blokkert av skitt.	Fjern bladet og rengjør det grundig.
Apparatet fungerer ikke optimalt lenger.	Bladet er blokkert av skitt.	Fjern bladet og rengjør det grundig.
	Bladet er utsettes for slitasje og derfor reduseres ytelsen over tid.	Skift ut bladet med et nytt. Se kapitlet «Utskiftning».
	Bladet er en ømfintlig del av apparatet og kan lett bli skadet. Hvis bladet er skadet, fungerer det gjerne ikke optimalt lenger.	Skift ut bladet med et nytt. Se kapitlet «Utskiftning».

Introdução

Parabéns pela sua compra e seja bem-vindo à Philips! Para beneficiar na totalidade da assistência que a Philips oferece, registre o seu produto em www.philips.com/welcome.

Descrição geral (Fig. 1)

- 1 Tampa de proteção
- 2 Lâmina
- 3 Cursor de libertação da lâmina
- 4 Botão ligar/desligar
- 5 Indicador do estado da bateria (apenas QP2531 e QP2530)
- 6 Ficha pequena
- 7 Indicador de carga da bateria (apenas QP2522, QP2521 e QP2520)
- 8 Unidade de alimentação (QP2531 e QP2530: adaptador tipo HQ850. QP2522, QP2521 e QP2520: adaptador tipo A00390).
- 9 Lâmina de substituição (apenas QP2531 e QP2522)
- 10 Pente para pelos curtos de encaixe de 5 mm
- 11 Pente para pelos curtos de encaixe de 3 mm (apenas QP2531, QP2530 e QP2520)
- 12 Pente para pelos curtos de encaixe de 2 mm (apenas QP2531 e QP2530)
- 13 Pente para pelos curtos de encaixe de 1 mm

Informações de segurança importantes

Leia cuidadosamente estas informações importantes antes de utilizar os aparelhos e respetivos acessórios e guarde-as para uma eventual consulta futura. Os acessórios fornecidos podem variar consoante os produtos.

Perigo



- Mantenha a unidade de alimentação seca.

Aviso

- A unidade de alimentação contém um transformador. Não corte a unidade de alimentação para a substituir por outra ficha, pois isto representa uma situação de perigo.
- Carregue apenas o aparelho com a unidade de alimentação fornecida.

- Este aparelho pode ser utilizado por crianças com idade igual ou superior a 8 anos e por pessoas com capacidades físicas, sensoriais ou mentais reduzidas ou sem experiência e conhecimentos, caso sejam supervisionadas ou lhes tenham sido dadas instruções relativas à utilização segura do aparelho e se compreenderem os perigos envolvidos. As crianças não devem brincar com o aparelho. A limpeza e manutenção não devem ser efectuadas por crianças sem supervisão.
- Antes de lavar em água corrente, desligue sempre a ficha do aparelho.

- Verifique sempre o aparelho antes de o utilizar. Não utilize o aparelho se este estiver danificado ou partido, pois isto pode provocar ferimentos. Substitua sempre uma peça danificada por uma equivalente de origem.
- Não abra o aparelho para substituir a bateria recarregável.

Cuidado



- Nunca imerja a base de carga em água, nem a enxague em água corrente.
- Não lave o aparelho em água a uma temperatura superior a 80 °C.
- Utilize este aparelho apenas para o fim a que se destina, conforme indicado no manual do utilizador.
- Por questões de higiene, o aparelho só deve ser utilizado por uma pessoa.

- Nunca utilize ar comprimido, esfregões, agentes de limpeza abrasivos ou líquidos agressivos, tais como petróleo ou acetona, para limpar o aparelho.
- Não utilize a unidade de alimentação em/perto de tomadas que tenham ou tenham tido um ambientador elétrico, para evitar danos irreparáveis à unidade de alimentação.

Campos electromagnéticos (CEM)

- Este aparelho Philips cumpre todas as normas e regulamentos aplicáveis relativos à exposição a campos electromagnéticos.

Geral



- Este aparelho é à prova de água. É adequado para utilização durante o banho ou duche e para lavar na torneira. Por motivos de segurança, o aparelho só pode ser utilizado sem o fio.
- Este aparelho é indicado para voltagens entre 100 e 240 volts.
- A unidade de alimentação transforma 100-240 volts numa tensão segura e baixa inferior a 24 volts.

Carregamento

Nota: Este aparelho só pode ser utilizado sem fios.

QP2531 e QP2530: Normalmente, o carregamento demora cerca de 4 horas.

QP2522, QP2521 e QP2520: Normalmente, o carregamento demora cerca de 8 horas.

Um aparelho completamente carregado possui uma autonomia de até 60 minutos (QP2531 e QP2530) ou até 45 minutos (QP2522, QP2521 e QP2520).

Carregue o aparelho antes de o utilizar pela primeira vez e quando o indicador de carga da bateria indicar que a bateria está quase vazia.

Indicador de estado das pilhas QP2531, QP2530:

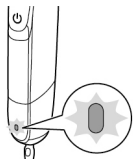

Quando o indicador do estado da bateria fica intermitente a cor de laranja, a bateria está quase vazia.

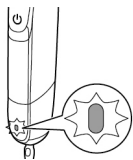

O indicador do estado da bateria fica intermitente a verde para indicar que o aparelho está a carregar.

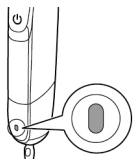

Quando a bateria está completamente carregada, a luz do estado da bateria permanece continuamente acesa a verde.

Aproximadamente 30 minutos após a bateria estar completamente carregada ou quando desligar o aparelho da corrente elétrica, a luz do indicador do estado da bateria desliga-se automaticamente.

Indicador de carga da bateria QP2522, QP2521, QP2520:

O estado da bateria é indicado pelo desempenho do aparelho. Quando o aparelho começa a funcionar mais lentamente, a bateria está quase vazia e precisa de ser carregada para obter um desempenho ideal.

Carregar com o adaptador

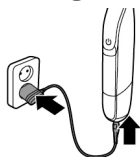

- 1 Introduza a ficha pequena no aparelho e coloque o adaptador na tomada elétrica.
- 2 Apenas QP2522, QP2521, QP2520: O indicador de carga da bateria no adaptador mantém-se aceso continuamente quando o aparelho está ligado à corrente elétrica.
- 3 Após a carga, retire o transformador da tomada elétrica e puxe a ficha de ligação para fora do aparelho.

Utilizar o aparelho

Pode utilizar o aparelho para aparar, delinear os limites ou cortar os pelos faciais (a barba, o bigode e as patilhas). Barbeie para obter um resultado suave, apare para obter um determinado comprimento e delinear linhas e limites perfeitos. Este aparelho não se destina a cortar, delinear os limites ou aparar os pelos na área inferior do corpo nem o cabelo. Demore o tempo necessário na primeira vez que utilizar o aparelho. Deve ganhar prática com o aparelho.



Nota: Este aparelho só pode ser utilizado sem fios.

Ligar e desligar o aparelho

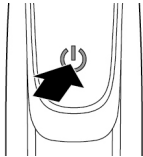

- 1 Para ligar o aparelho, prima o botão ligar/desligar uma vez.
- 2 Para desligar o aparelho, prima o botão ligar/desligar uma vez.

Corte

Aviso: Antes de utilizar o aparelho, verifique sempre se a lâmina apresenta danos ou desgaste. Se as lâminas estiverem danificadas ou desgastadas, não utilize o aparelho, visto que isto pode provocar ferimentos. Substitua as lâminas danificadas antes de utilizar o aparelho (consulte o capítulo "Substituição").

Sugestões e dicas para barbear

- Certifique-se de que a lâmina está totalmente em contacto com a pele ao colocá-la sobre a pele.
- Para obter o melhor resultado, mova o aparelho no sentido oposto ao crescimento do pelo.
- Efetue passagens longas enquanto pressiona ligeiramente.
- Pode utilizar o aparelho seco ou molhado, com gel ou espuma, mesmo no duche.
- Se a barba e o rosto estiverem limpos, obtém os melhores resultados.



- 1 Ligue o aparelho.
- 2 Coloque a lâmina sobre a pele e mova o aparelho para cima ou no sentido oposto ao crescimento do pelo, efetuando passagens longas enquanto o pressiona ligeiramente.

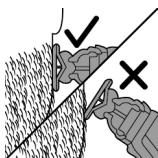

Nota: Certifique-se de que coloca a superfície da lâmina sobre a sua pele.

- 3 Desligue e limpe o aparelho após cada utilização (consulte o capítulo "Limpeza e manutenção").

Delinear os limites

Igualmente, pode utilizar ambos os rebordos das lâminas para criar linhas e limites perfeitos. Segure no aparelho numa posição em que a lâmina fique perpendicular à pele e um dos respetivos rebordos toque na pele. Deste modo, pode aparar as patilhas e a zona em torno da boca e do nariz com maior precisão.

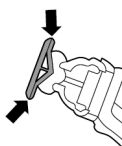

- 1 Para utilizar a lâmina para criar linhas e limites perfeitos, utilize um dos rebordos da lâmina.
- 2 Ligue o aparelho.



- 3 Coloque a extremidade da lâmina perpendicularmente sobre a pele.



- Efetue passagens retas, enquanto aplica uma leve pressão.
- 4 Desligue e limpe o aparelho após cada utilização (consulte o capítulo "Limpeza e manutenção").

Aparar com pente

Os pentes para pelos curtos de encaixe permitem aparar o pelo a comprimentos diferentes.

Os modelos QP2531 e QP2530 são fornecidos com 4 pentes para pelos curtos de encaixe: 5 mm, 3 mm, 2 mm e 1 mm.

O modelo QP2520 é fornecido com 3 pentes para pelos curtos de encaixe: 5 mm, 3 mm e 1 mm.

Os modelos QP2522 e QP2521 são fornecidos com 2 pentes para pelos curtos de encaixe: 5 mm e 1 mm.

Comece pelo pente de 5 mm para ganhar prática com a utilização deste aparelho.

A indicação em cada pente corresponde ao comprimento do pelo em milímetros.

Sugestões

- Certifique-se sempre de que as pontas do pente para pelos curtos de encaixe estão voltadas na direção em que movimentar o aparelho.
- Certifique-se de que a parte plana do pente está sempre em contacto total com a pele para garantir que os pelos são aparados uniformemente.

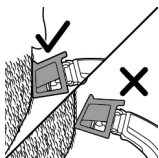

- Visto que os pelos crescem em diferentes direções, o aparelho tem também de ser movimentado em diferentes direções (para cima, para baixo ou transversalmente).
- É mais fácil aparar quando a pele e os pelos estão secos.



- 1 Coloque o pente na lâmina, com os dentes do pente a apontar para cima.

Nota: Apare sempre na direção dos dentes do pente. Deste modo, obtém os melhores resultados.



- 2 Ligue o aparelho.
- 3 Coloque o pente sobre a pele e mova o aparelho na direção dos dentes do pente.

Nota: Para obter o melhor resultado, mova-o no sentido oposto ao do crescimento do pelo.

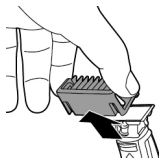

- 4 Desligue e limpe o aparelho após cada utilização (consulte o capítulo "Limpeza e manutenção").
- 5 Para remover o pente, segure-o pelos dois lados e puxe-o para fora da lâmina.

Limpeza e manutenção

Limpe o aparelho após cada utilização.

Atenção: Nunca utilize ar comprimido, esfregões, agentes de limpeza abrasivos ou líquidos agressivos, tais como petróleo ou acetona, para limpar o aparelho.

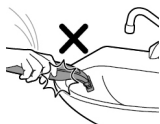

Atenção: Não deixe que o aparelho toque numa superfície para remover a água do mesmo, visto que isto pode causar danos. Substitua a lâmina se esta estiver danificada.

Limpeza do aparelho



- 1 Retire o pente da lâmina. Desligue sempre o aparelho antes de colocar ou de retirar pentes.



- 2 Se se tiverem acumulado muitos pelos no pente, sopre para que estes saiam.



- 3 Se se tiverem acumulado muitos pelos no aparelho, sopre para que estes saiam.



- 4 Em seguida, ligue o aparelho e lave a lâmina com água tépida.

Atenção: Não seque as lâminas com uma toalha ou com papel, visto que isto pode causar danos.

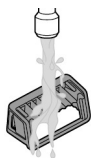

5 A seguir, enxague o pente com água tépida.

6 Deixe o aparelho e o pente secarem.

Nota: A lâmina é frágil. Manuseie-a com cuidado. Substitua a lâmina se esta estiver danificada.

Arrumação

Insira sempre a tampa de proteção na lâmina para protegê-la contra danos durante o transporte ou o armazenamento.

Aconselhamo-lo a deixar secar o aparelho e os respetivos acessórios antes de os armazenar para a próxima utilização.

1 Coloque a tampa de proteção na extremidade da lâmina.



2 Feche a tampa de proteção.



Substituição

Substituir a lâmina

Para obter um desempenho da lâmina ideal ao nível do corte e do deslizamento, recomendamos que substitua a lâmina a cada 4 meses ou quando deixar de fornecer os resultados esperados ao cortar ou ao aparar. A recomendação de substituição a cada 4 meses baseia-se em dois

cortes completos por semana. A vida útil exata da lâmina pode ser mais longa ou mais curta, dependendo do tipo de utilização que faz. Tal como no caso de uma lâmina manual, a lâmina desgasta-se ao longo do tempo, o que faz puxar mais os pelos e reduzir o desempenho de corte.

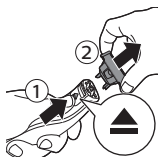

1 Empurre cuidadosamente o cursor de libertação da lâmina para cima e segure na lâmina pelos lados para a remover e impedir que seja projetada.



2 Segure na nova lâmina pelos lados e pressione-a contra a pega (ouve-se um estalido).

Nota: Quando ouvir um estalido, a nova lâmina estará posicionada corretamente e pronta para ser utilizada.

Encomendar acessórios

Para comprar acessórios ou peças sobresselentes, visite www.shop.philips.com/service ou dirija-se ao seu revendedor Philips. Também pode contactar o Centro de Apoio ao Cliente da Philips no seu país (consulte os dados de contacto no folheto de garantia mundial).

Estão disponíveis as seguintes peças:

- Conjunto de 1 lâmina QP210
- Conjunto de 2 lâminas QP220

Reciclagem



- Este símbolo significa que este produto não deve ser eliminado juntamente com os resíduos domésticos comuns (2012/19/UE).



- Este símbolo significa que este produto contém uma bateria recarregável incorporada que não deve ser eliminada juntamente com os resíduos domésticos comuns (2006/66/CE). Recomendamos vivamente que leve o seu produto a um ponto de recolha oficial ou a um centro de assistência da Philips para que um técnico qualificado retire a bateria recarregável.
- Cumpra as regras nacionais de recolha selectiva de produtos eléctricos e electrónicos, e pilhas recarregáveis. A eliminação correcta ajuda a evitar consequências prejudiciais para o meio ambiente e a saúde pública.

Retirar a bateria recarregável

Atenção: Retire a bateria recarregável apenas quando se desfizer do aparelho. Certifique-se de que a bateria está completamente vazia quando a retirar.

Nota: Recomenda-se vivamente que a bateria recarregável seja removida por um técnico qualificado.

- 1 Desligue o aparelho da corrente e deixe-o a trabalhar até o motor parar.
- 2 Retire a lâmina do aparelho.

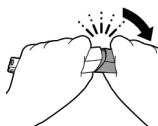

- 3 Para retirar a parte inferior do aparelho deve dobrá-la para baixo e puxá-la para fora.

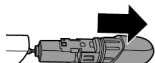

- 4 Retire o compartimento da bateria ao separar a parte inferior da parte superior.

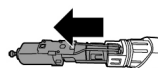

- 5 Separe a secção da bateria da parte inferior.

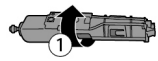

- 6 Levante a bateria, retirando-a do corpo interior com a chave de fendas. A bateria está fixa com fita adesiva de dupla face.

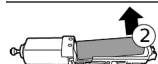

Aviso: Tenha cuidado porque as bandas da bateria são muito aguçadas.

Garantia e assistência

Se precisar de informações ou assistência, visite **www.philips.com/support** ou leia o folheto da garantia internacional.

Restrições à garantia

O acessório de corte não está coberto pelos termos da garantia internacional porque está sujeito a desgaste.

Resolução de problemas

Este capítulo resume os problemas mais comuns que pode ter com o aparelho. Se não conseguir resolver o problema com as informações fornecidas a seguir, visite www.philips.com/support para consultar uma lista de perguntas frequentes ou contacte o Centro de Apoio ao Cliente no seu país.

Problema	Possível causa	Solução
O aparelho não carrega quando está ligado à corrente elétrica.	O aparelho tem de estar desligado durante o carregamento.	Desligue o aparelho.
Não consigo ligar o aparelho embora esteja ligado à corrente.	Não pode utilizar o aparelho enquanto este está a carregar. Apenas pode utilizar o aparelho sem fios.	Desligue o aparelho da corrente elétrica antes de o utilizar.

Problema	Possível causa	Solução
O aparelho deixou de funcionar.	A bateria recarregável está vazia.	Carregue o aparelho (consulte o capítulo "Carga"). QP2530: Durante o carregamento, o indicador de carga da bateria fica intermitente. QP2520: Durante o carregamento, o indicador de carga no adaptador acende-se. Se o indicador de carga da bateria não ficar intermitente nem se acender, verifique se existe uma falha de energia ou se a tomada de parede tem corrente. Se apesar de não haver falha de energia e a tomada de parede ter corrente o indicador de carga da bateria não ficar intermitente nem se acender, deve levar o aparelho ao seu revendedor ou a um centro de assistência Philips.
	A lâmina está bloqueada com sujidade.	Ligue o aparelho e lave a lâmina com água quente da torneira. Coloque a lâmina num copo com água quente (a uma temperatura máxima de 60 °C) durante aproximadamente 30 segundos.
O aparelho deixou de cortar pelos.	A lâmina está colocada incorretamente na pega.	Empurre a lâmina na direção do aparelho até ouvir um estalido.

170 Português

Problema	Possível causa	Solução
	A lâmina está danificada ou gasta.	Substitua a lâmina por uma nova. Consulte o capítulo "Substituição".
O aparelho faz um ruído estranho.	A lâmina está danificada ou gasta.	Substitua a lâmina por uma nova. Consulte o capítulo "Substituição".
	A lâmina está incorretamente colocada na pega.	Retire a lâmina e volte a colocá-la. Empurre-a na direção do aparelho até ouvir um estalido.
	A lâmina está bloqueada com sujidade.	Retire a lâmina e limpe-a cuidadosamente.
O aparelho deixou de funcionar corretamente.	A lâmina está bloqueada com sujidade.	Retire a lâmina e limpe-a cuidadosamente.
	A lâmina está sujeita a desgaste e, como tal, o respetivo desempenho diminui ao longo do tempo.	Substitua a lâmina por uma nova. Consulte o capítulo "Substituição".
	A lâmina é uma peça delicada do aparelho e pode ser facilmente danificada. Se a lâmina estiver danificada, poderá deixar de funcionar corretamente.	Substitua a lâmina por uma nova. Consulte o capítulo "Substituição".

Johdanto

Onnittelut ostoksestasi – ja tervetuloa Philips-käyttäjien joukkoon! Saat parhaan mahdollisen hyödyn Philipsin palveluista rekisteröimällä tuotteesi osoitteessa www.philips.com/welcome.

Laitteen osat (kuva 1)

- 1 Teräsuojus
- 2 Terä
- 3 Terän vapautuskytkin
- 4 Virtapainike
- 5 Akun latauksen ilmaisin (vain QP2531, QP2530)
- 6 Pieni liitin
- 7 Akun latauksen ilmaisin (vain QP2522, QP2521, QP2520)
- 8 Virtalähde (QP2531, QP2530: sovittimen tyyppi HQ850. QP2522, QP2521, QP2520: sovittimen tyyppi A00390.)
- 9 Vaihtoterä (vain QP2531, QP2522)
- 10 Helposti kiinnitettävä sänkikampa, 5 mm
- 11 Helposti kiinnitettävä sänkikampa, 3 mm (vain QP2531, QP2530, QP2520)
- 12 Helposti kiinnitettävä sänkikampa, 2 mm (vain QP2531, QP2530)
- 13 Helposti kiinnitettävä sänkikampa, 1 mm

Tärkeitä turvallisuustietoja

Lue nämä tärkeät tiedot huolellisesti ennen laitteen ja sen lisäosien ensimmäistä käyttökertaa ja säilytä ne myöhempää käyttöä varten. Toimitukseen sisältyvät lisäosat voivat vaihdella tuotekohtaisesti.

Vaara



- Pidä virtalähde kuivana.

Varoitus

- Virtalähteessä on jännitemuuntaja. Älä katkaise virtalähteen johtoa ja vaihda siihen toista pistoketta, koska tämä aiheuttaa vaaratilanteen.
- Käytä laitteen lataamiseen vain mukana toimitettua virtalähdettä.

- Laitetta voivat käyttää myös yli 8-vuotiaat lapset ja henkilöt, joiden fyysinen tai henkinen toimintakyky on rajoittunut tai joilla ei ole kokemusta tai tietoa laitteen käytöstä, jos heitä on neuvottu laitteen turvallisesta käytöstä tai tarjolla on turvallisen käytön edellyttämä valvonta ja jos he ymmärtävät laitteeseen liittyvät vaarat. Lasten ei pidä leikkiä laitteella. Lasten ei saa antaa puhdistaa tai huoltaa laitetta ilman valvontaa.
- Irrota laite sähköverkosta aina ennen sen puhdistamista vesihanalla.

- Tarkista laite aina ennen kuin käytät sitä. Älä käytä laitetta, jos se on vaurioitunut, koska sen käyttö saattaa tällöin aiheuttaa vammoja. Vaihda vahingoittuneen osan tilalle aina alkuperäisen tyyppinen osa.
- Älä avaa laitetta akun vaihtamista varten.

Varoitus



- Älä upota lataustelinettä veteen, äläkä huuhtele sitä vesihanalla.
- Huuhtele laite korkeintaan 80-asteisella vedellä.
- Käytä tätä laitetta vain tarkoituksenmukaisesti käyttöoppaassa esitetyllä tavalla.
- Hygieniasyistä laitetta suositellaan vain yhden henkilön käyttöön.

- Älä käytä paineilmaa, naarmuttavia tai syövyttäviä puhdistusaineita tai -välineitä (kuten bensiiniä tai asetonia) laitteen puhdistamiseen.
- Älä käytä virtalähdettä sellaisissa pistorasioissa tai sellaisten pistorasioiden lähellä, joissa on tai joissa on ollut sähköisiä ilmanraikastimia, sillä virtalähde voi vahingoittua pysyvästi.

Sähkömagneettiset kentät (EMF)

- Tämä laite (Philips) vastaa kaikkia sähkömagneettisille kentille (EMF) altistumista koskevia standardeja ja säännöksiä.

Yleistä



- Tämä laite on vesitiivis. Se sopii käytettäväksi kylvyssä tai suihkussa, ja se voidaan puhdistaa juoksevalla vedellä. Turvallisuussyistä laitetta voi käyttää vain ilman johtoa.
- Laite soveltuu 100–240 voltin verkkojännitteelle.
- Virtalähde muuttaa 100–240 voltin jännitteen turvallisiksi alle 24 voltin jännitteeksi.

Lataaminen

Huomautus: tätä laitetta voi käyttää vain ilman johtoa.

QP2531, QP2530: Tavallisesti lataaminen kestää noin 4 tuntia.

QP2522, QP2521, QP2520: Tavallisesti lataaminen kestää noin 8 tuntia.

Täyteen ladatun laitteen ajoaika on 60 minuuttia (QP2531, QP2530) tai 45 minuuttia (QP2522, QP2521, QP2520).

Lataa laite ennen ensimmäistä käyttökertaa tai kun akun latauksen ilmaisain osoittaa, että akku on lähes tyhjä.

Akun latauksen ilmaisain QP2531, QP2530:

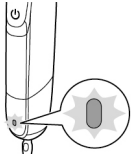

Kun akku on lähes tyhjä, akun latauksen merkkivalo vilkkuu oranssina.

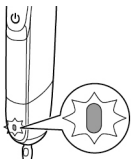

Akun latauksen ilmaisain vilkkuu vihreänä, kun lataus on käynnissä.

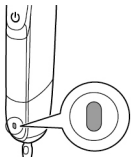

Kun akku on ladattu täyteen, akun merkkivalo palaa jatkuvasti vihreänä. Akun varauksen ilmaisain sammuu automaattisesti noin 30 minuuttia sen jälkeen, kun akku on latautunut täyteen, tai kun irrotat laitteen pistokkeen pistorasiasta.

Akun latauksen ilmaisain QP2522, QP2521, QP2520:

Akun lataustila ilmenee laitteen suorituskyvystä. Kun laite alkaa toimia tavallista hitaammin, akku on lähes tyhjä, ja se on ladattava optimaalisen suorituskyvyn varmistamiseksi.

Lataaminen verkkolaitteella

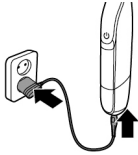

- 1 Työnnä pieni liitin laitteeseen ja kytke latauslaite pistorasiaan.
- 2 Vain QP2522, QP2521, QP2520: Verkkolaitteessa oleva akun latauksen ilmainen palaa jatkuvasti, kun laite on liitetty pistorasiaan.
- 3 Irrota lataamisen jälkeen verkkolaite pistorasiasta ja pieni liitin laitteesta.

Käyttö

Voit käyttää laitetta kasvojen alueen karvojen (parta, viikset, pulisongit) muotoiluun, rajaamiseen tai ajamiseen. Aja, jos haluat saada sileän tuloksen, muotoile, jos haluat saavuttaa tietyn pituuden, ja muotoile, jos haluat luoda täydellisiä reunoja ja teräviä viivoja. Tätä laitetta ei ole tarkoitettu kehon alaosan karvojen tai hiusten ajamiseen, rajaamiseen tai muotoiluun. Varaa reilusti aikaa laitteen ensimmäistä käyttökertaa varten. Sinun on saatava tuntuma laitteeseen.

Huomautus: tätä laitetta voi käyttää vain ilman johtoa.



Laitteen virran kytkeminen ja katkaiseminen

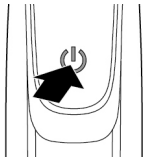

- 1 Käynnistä laite painamalla virtapainiketta kerran.
- 2 Sammuta laite painamalla kerran virtapainiketta.

Parran ajaminen

Varoitus: Tarkista aina ennen laitteen käyttöä, ettei siinä ole merkkejä vaurioista tai kulumisesta. Älä käytä laitetta, jos terä on vaurioitunut tai kulunut, koska laitteen käyttö saattaa tällöin aiheuttaa vammoja. Vaihda vaurioitunut terä ennen laitteen käyttöä (katso kohtaa Varaosat).

Parranajon vinkkejä

- Aseta terä ihoa vasten ja varmista, että se koskettaa kokonaan ihoa.
- Saat parhaat tulokset liikuttamalla laitetta karvojen kasvusuuntaa vastaan.
- Tee pitkiä vetoja painamalla samalla kevyesti.
- Voit käyttää laitetta kuiva- tai märkäajoon geelin tai vaahdon kanssa jopa suihkussa.
- Paras tulos saadaan ajamalla parta ja kasvat sileiksi.

1 Käynnistä laite.

2 Aseta terä ihoa vasten ja liikuta laitetta pitkillä vedoilla ylöspäin tai karvojen kasvusuuntaa vastaan painaen sitä samalla kevyesti.

Huomautus: Pidä terän pintaa ihoa vasten.

3 Katkaise laitteesta virta ja puhdista laite jokaisen käytön jälkeen (katso kohtaa Puhdistus ja hoito).



Rajaaminen

Terän terävillä reunoilla voit luoda teräviä viivoja ja täydellisiä reunoja. Pitele laitetta niin, että terä on

kohtisuorassa ihoa vasten ja yksi sen reunoista koskettaa ihoa. Tämä mahdollistaa pulisonkien sekä suun ja nenän ympärillä olevien alueiden tavallista tarkemman rajaamisen.

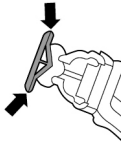

- 1 Jos haluat luoda teräviä reunoja ja viivoja terän avulla, käytä terän jompaakumpaa reunaa.
- 2 Käynnistä laite.

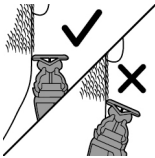

- 3 Aseta terän reuna kohtisuorassa ihoa vasten.



- Tee suoria vetoja painamalla samalla kevyesti.
- 4 Katkaise laitteesta virta ja puhdista laite jokaisen käytön jälkeen (katso kohtaa Puhdistus ja hoito).

Käyttö ohjauskammalla

Helposti kiinnitettävien sänkikampojen avulla voit tasata karvat eri pituuksille.

Mallien QP2531 ja QP2530 mukana toimitetaan neljä helposti kiinnitettävää sänkikampaa: 5 mm, 3 mm, 2 mm ja 1 mm.

Mallin QP2520 mukana toimitetaan kolme helposti kiinnitettävää sänkikampaa: 5 mm, 3 mm ja 1 mm.

Mallien QP2522 ja QP2521 mukana toimitetaan kaksi helposti kiinnitettävää sänkikampaa: 5 mm ja 1 mm.

Aloita 5 mm:n kammalla, jotta saat tuntumaa laitteeseen.

Ohjaukampojen merkinnät vastaavat karvojen kasvua millimetreinä.

Vinkkejä

- Varmista aina, että helposti kiinnitettävän sänkikamman kärjet osoittavat suuntaan, johon liikutat laitetta.
- Varmista, että ohjaukammadan sileä osa on aina tiiviisti kiinni ihossa, jotta saat tasaisen trimmaustuloksen.
- Hiukset kasvavat eri suuntiin, joten liikuta myös laitetta eri suuntiin (ylös- ja alaspäin sekä sivusuunnassa).
- Muotoileminen on helpompaa ihon ja ihokarvojen ollessa kuivat.

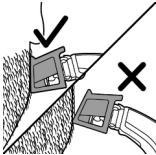

- 1 Aseta ohjaukampa terän päälle niin, että ohjaukammadan hampaat osoittavat ylöspäin.

Huomautus: Liikuta laitetta aina ohjaukammadan hampaiden suuntaan. Tämä takaa parhaat tulokset.



- 2 Käynnistä laite.

- 3 Aseta ohjaukampa ihoa vasten ja liikuta laitetta ohjaukammadan hampaiden suuntaan.

Huomautus: Saat parhaat tulokset liikuttamalla laitetta karvojen kasvusuuntaa vastaan.

- 4 Katkaise laitteesta virta ja puhdista laite jokaisen käytön jälkeen (katso kohta Puhdistus ja hoito).





- 5 Voit irrottaa ohjauskamman pitelemällä sitä molemmin puolin ja vetämällä sen irti terästä.

Puhdistus ja huolto

Puhdista laite aina käytön jälkeen.

Varoitus: Älä käytä paineilmaa, naarmuttavia tai syövyttäviä puhdistusaineita tai -välineitä (kuten bensiiniä tai asetonia) laitteen puhdistamiseen.

Varoitus: Älä kopauta laitetta jotakin pintaa vasten siinä olevan veden poistamista varten, sillä tämä voi aiheuttaa vahinkoa. Vaihda terä, jos se on vaurioitunut.

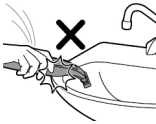

Laitteen puhdistaminen

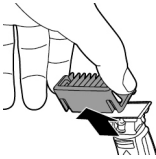

- 1 Irrota ohjauskampa terästä. Sammuta laite aina ennen ohjauskampojen asentamista tai poistamista.



- 2 Jos ohjauskampaan on kertynyt paljon karvoja, poista ne ensin puhaltamalla.



- 3 Jos laitteeseen on kertynyt paljon karvoja, poista ne ensin puhaltamalla.



- 4 Käynnistä laite ja huuhtele terä haalealla vedellä.

Varoitus: Älä kuivaa terää pyyheliinalla tai paperipyyhkeellä, sillä tämä voi aiheuttaa vahinkoa.



- 5 Huuhtele sitten ohjauskampa haalealla vedellä.
6 Anna laitteen ja ohjauskamman kuivua.

Huomautus: Terä rikkoutuu helposti. Käsittele sitä varovasti. Vaihda terä, jos se on vaurioitunut.

Säilytys

Kiinnitä suojus aina terään, jotta terä ei pääse rikkoutumaan matkan tai säilytyksen aikana. Suosittelemme, että annat laitteen ja sen lisäosien kuivua, ennen kuin asetat ne säilytykseen seuraavaa käyttökertaa varten.

- 1 Aseta suojus terän reunaan.



2 Sulje suojus.



Varaosat

Terän vaihtaminen

Terän optimaalisten leikkaus- ja liukumisominaisuuksien varmistamiseksi suosittelemme, että vaihdat terän neljän kuukauden välein tai kun ajo- tai trimmaustulokset eivät enää vastaa odotuksiasi. Neljän kuukauden vaihtosuositus perustuu kahteen täydelliseen ajoon viikossa. Käytöstä riippuen terän todellinen käyttöikä voi olla tätä pidempi tai lyhyempi. Manuaalisen terän tapaan terä muuttuu ajan myötä tylsäksi, mikä lisää karvojen vetämistä ja huonontaa leikkaustulosta.

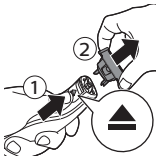

- 1 Irrota terä painamalla terän vapautuskytkintä varovasti ylöspäin ja pitele terää sen reunoista, jotta se ei pääse lennähtämään pois.



- 2 Pitele uutta terää sen reunoista ja paina se kiinni kahvaan niin, että se napsahtaa paikalleen.

Huomautus: Kun kuulet napsahduksen, uusi terä on asetettu paikalleen oikein ja se on valmiina käyttöön.

Tarvikkeiden tilaaminen

Voit ostaa tarvikkeita ja varaosia osoitteesta www.shop.philips.com/service ja Philips-jälleenmyyjiltä. Voit myös ottaa yhteyttä oman maasi Philips-asiakaspalveluun (eri maiden tukipuhelinnumerot on lueteltu takuulehtisessä).

Saatavissa on seuraavia varaosia:

- QP210 Yhden terän pakkaus
- QP220 Kahden terän pakkaus

Kierrätys



- Tämä merkki tarkoittaa sitä, että tätä tuotetta ei saa hävittää tavallisen kotitalousjätteen mukana (2012/19/EU).



- Tämä merkki tarkoittaa, että tuote sisältää kiinteän ladattavan akun, jota ei saa hävittää tavallisen kotitalousjätteen mukana (2006/66/EY). Suosittelemme, että viet laitteen viralliseen keräyspisteeseen tai Philipsin valtuuttamaan huoltoliikkeeseen, jossa ammattilaiset irrottavat ladattavan akun.
- Noudata oman maasi sähkö- ja elektroniikkalaitteiden sekä akkujen ja paristojen kierrätystä ja hävittämistä koskevia sääntöjä. Asianmukainen hävittäminen auttaa ehkäisemään ympäristölle ja ihmisille koituvia haittavaikutuksia.

Akun poistaminen

Varoitus: Poista akku vain laitetta hävitettäessä. Varmista, että akku on täysin tyhjä, kun poistat sen.

Huomautus: Suosittelemme, että laitteen akun poistaa alan ammattilainen.

- 1 Irrota laite sähköverkosta ja anna laitteen käydä, kunnes moottori pysähtyy.
- 2 Irrota terä laitteesta.
- 3 Irrota laitteen takaosa taivuttamalla sitä alaspäin ja vetämällä se irti.

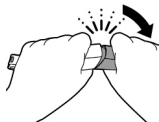

- 4 Irrota akkulokero erottamalla sen ala- ja yläosat toisistaan.

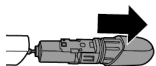

- 5 Irrota akku alaosasta.

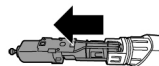

- 6 Nosta akku sisäosasta ruuvimeisselillä. Akku on kiinnitetty kaksipuolisella teipillä.

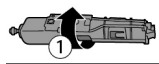

Varoitus: Ole varovainen, sillä akun metalliliuskat ovat teräviä.

Takuu ja tuki

Jos haluat tukea tai lisätietoja, käy Philipsin verkkosivuilla osoitteessa

www.philips.com/support tai lue kansainvälinen takuulehtinen.

Takuun rajoitukset

Kansainvälinen takuu ei kata terää, koska se on kuluva osa.

Vianmääritys

Tähän osaan on koottu tavallisimmat laitteen käytössä ilmenevät ongelmat. Ellet löydä ongelmaasi ratkaisua seuraavista tiedoista, lue osoitteesta www.philips.com/support vastauksia usein kysytyihin kysymyksiin tai ota yhteys maasi asiakaspalveluun.

Ongelma	Mahdollinen syy	Ratkaisu
Laite ei lataudu, vaikka se on liitetty verkkovirtaan.	Varmista, että laitteen virta on katkaistu, kun aloitat lataamisen.	Katkaise laitteesta virta.
Laitetta ei voi käynnistää, kun se on kytketty verkkovirtaan.	Laitetta ei voi käyttää lataamisen aikana. Laitetta voi käyttää vain ilman johtoa.	Irrota laite verkkovirrasta ennen käyttöä.

Ongelma	Mahdollinen syy	Ratkaisu
Laite ei toimi.	Ladattava akku on tyhjä.	Lataa laite (katso kohta Lataaminen). QP2530: Akun latauksen ilmaisin vilkkuu lataamisen aikana. QP2520: Verkkolaitteessa oleva latauksen ilmaisin palaa lataamisen aikana. Jos akun latauksen ilmaisin ei vilku tai pala, tarkista, että onko ilmennyt sähköhäiriö tai että pistorasia toimii. Jos sähköhäiriötä ei ole ja pistorasia toimii, mutta akun latauksen ilmaisin ei silti vilku tai pala, vie laite tarkistettavaksi jälleenmyyjälle tai Philipsin huoltoliikkeeseen.
	Terä on tukkeutunut.	Käynnistä laite ja huuhtelee terä vesihanan alla lämpimällä vedellä.
		Pidä terää lämpimällä vedellä (enintään 60 °C) täytetyssä kupissa noin 30 sekunnin ajan.
Laite ei enää leikkaa karvoja.	Terä on asetettu kahvaan väärin.	Työnnä terää laitteeseen, kunnes kuulet napsahduksen.
	Terä on vaurioitunut tai kulunut.	Vaihda terä uuteen. Katso kohta Varaosat.
Laitteesta kuuluu omituista ääntä.	Terä on vaurioitunut tai kulunut.	Vaihda terä uuteen. Katso kohta Varaosat.

Ongelma	Mahdollinen syy	Ratkaisu
	Terä on asetettu kahvaan väärin.	Irrota terä ja kiinnitä se uudelleen. Työnnä terää laitteeseen, kunnes kuulet napsahduksen.
	Terä on tukkeutunut.	Irrota terä ja puhdista se huolellisesti.
Laite ei enää toimi optimaalisesti.	Terä on tukkeutunut.	Irrota terä ja puhdista se huolellisesti.
	Terä on kuluva osa, joten sen suorituskyky heikkenee ajan myötä.	Vaihda terä uuteen. Katso kohtaa Varaosat.
	Terä on laitteen herkkä osa, joka voi helposti vaurioitua. Jos terä vaurioituu, se ei ehkä enää toimi optimaalisesti.	Vaihda terä uuteen. Katso kohtaa Varaosat.

Inledning

Grattis till ditt inköp och välkommen till Philips! Få ut mesta möjliga av den support Philips erbjuder genom att registrera din produkt på www.philips.com/welcome.

Allmän beskrivning (bild 1)

- 1 Skyddskåpa
- 2 Skärblad
- 3 Frigöringsknapp för skärblad
- 4 På/av-knapp
- 5 Batteristatusindikator (endast QP2531 och QP2530)
- 6 Liten kontakt
- 7 Batteriladdningsindikator (endast QP2522, QP2521 och QP2520)
- 8 Strömförsörjningsenhet (QP2531 och QP2530: HQ850-adapter. QP2522, QP2521 och QP2520: A00390-adapter.)
- 9 Ersättningsblad (endast QP2531 och QP2522)
- 10 5 mm stubbkam med klickfäste
- 11 3 mm stubbkam med klickfäste (endast QP2531, QP2530 och QP2520)
- 12 2 mm stubbkam med klickfäste (endast QP2531 och QP2530)
- 13 1 mm stubbkam med klickfäste

Viktig säkerhetsinformation

Läs den här viktiga informationen noggrant innan du använder apparaten och dess tillbehör. Spara det här häftet för framtida bruk. Olika tillbehör kan medfölja olika modeller.

Fara



- Blöt inte ned strömförsörjningsenheten.

Varning

- Nätadaptern innehåller en transformator. Modifiera inte strömförsörjningsenheten med någon annan typ av kontakt, eftersom det kan medföra risker.
- Använd endast den medföljande strömförsörjningsenheten för att ladda apparaten.

- Den här apparaten kan användas av barn från 8 år och uppåt och av personer med olika funktionshinder, eller som inte har kunskap om hur apparaten används, så länge de övervakas och får anvisningar om säker användning och förstår vilka risker som föreligger. Barn ska inte leka med apparaten. Rengöring och underhåll ska inte utföras av barn utan övervakning.
- Dra alltid ur nätsladden innan du rengör apparaten under rinnande vatten.
- Kontrollera alltid apparaten innan du använder den. Använd inte apparaten om den är skadad eftersom det kan medföra risk för personskador. Skadade delar ska alltid bytas ut mot originaldelar.

- Öppna inte apparaten för att byta ut det laddningsbara batteriet.

Varning!



- Sänk aldrig ned laddningsstället i vatten och spola inte av det under kranen.
- Använd aldrig vatten som är varmare än 80 °C när du sköljer apparaten.
- Använd endast apparaten för de ändamål som framgår av användarhandboken.
- Av hygieniska skäl bör apparaten endast användas av en person.
- Använd aldrig tryckluft, skursvampar, slipande rengöringsmedel eller vätskor som bensin eller aceton för att rengöra enheten.

- Använd inte strömförsörjningsenheten i eller nära vägguttag där det finns eller har funnits en elektrisk luftrenare eftersom detta kan ge upphov till permanenta skador på strömförsörjningsenheten.

Elektromagnetiska fält (EMF)

- Den här Philips-apparaten uppfyller alla tillämpliga standarder och regler gällande exponering av elektromagnetiska fält.

Allmänt



- Apparaten är vattentät. Den kan användas både i badet och duschen och kan rengöras under vattenkranen. Av säkerhetsskäl kan apparaten därför endast användas sladdlöst.
- Apparaten är avsedd för nätspänningar på 100–240 volt.
- Strömförsörjningsenheten omvandlar 100–240 volt till en säker låg spänning på under 24 volt.

Laddning

Obs! Den här apparaten kan endast användas utan sladd.

QP2531 och QP2530: Laddningen tar normalt ca 4 timmar.

QP2522, QP2521 och QP2520: Laddningen tar normalt ca 8 timmar.

När apparaten är fulladdad har den en drifttid på upp till 60 minuter (QP2531 och QP2530) eller 45 minuter (QP2522, QP2521 och QP2520).

Ladda apparaten innan du använder den första gången och därefter när batteriladdningsindikatorn visar att batteriet nästan är tomt.

Batteristatusindikator för QP2531 och QP2530:

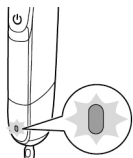

Batteristatusindikatorn blinkar orange när batteriet nästan är tomt.

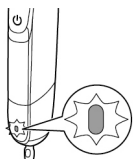

Batteristatusindikatorn blinkar grönt för att visa att apparaten laddas.

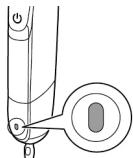

När batteriet är fulladdat lyser batteristatuslampan grönt.

Batteristatusindikatorn släcks automatiskt cirka 30 minuter efter att batteriet är fulladdat eller när du kopplar bort apparaten från elnätet.

Batteriladdningsindikator för QP2522, QP2521 och QP2520:

Batteriets status indikeras av apparatens prestanda. När apparaten börjar arbeta långsammare är batteriet nästan är tomt och behöver laddas för att apparaten ska prestera optimalt.

Ladda med adaptern

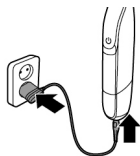

- 1 Sätt i den lilla kontakten i apparaten och anslut adaptern till ett vägguttag.
- 2 endast QP2522, QP2521, QP2520:
Batteriladdningsindikatorn på adaptern lyser med fast sken när apparaten är ansluten till elnätet.
- 3 Dra ur adaptern ur vägguttaget efter laddning och lossa den lilla kontakten från apparaten.

Använda apparaten

Du kan använda apparaten för att trimma, putsa eller raka ansiktshår (skägg, mustasch och polisonger). Raka för att få ett helt slätt resultat, trimma för att få en önskad längd och putsa för att skapa perfekta kanter och raka linjer. Den här apparaten är inte avsedd för att raka, trimma eller putsa hår på de nedre kroppsdelarna eller på huvudet. Ta god tid på dig när du börjar använda apparaten. Du måste lära dig att använda apparaten.

Obs! Den här apparaten kan endast användas utan sladd.



Sätta på och stänga av apparaten

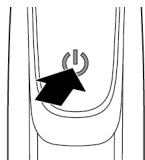

- 1 Slå på apparaten genom att trycka en gång på på/av-knappen.
- 2 Stäng av apparaten genom att trycka en gång på på/av-knappen.

Rakning

Varning! Kontrollera alltid att skärbladet inte är slitet eller skadat innan du använder apparaten. Använd inte apparaten om skärbladet är skadat eller trasigt, eftersom det kan orsaka skador. Byt ut ett skadat skärblad innan du använder apparaten (se kapitlet Byten).

Rakningstips

- Se till att skärbladet har fullständig kontakt med huden genom att placera det platt mot huden.
- Du får bäst resultat genom att föra apparaten mot skäggstubben.
- Tryck lätt och gör långa drag med apparaten.
- Du kan använda den här apparaten för torr- eller våtrakning med raklödder eller rakgel – till och med i duschen.
- Resultatet blir bäst om skägget och ansiktet är rent..

- 1 Slå på apparaten.
- 2 Placera skärbladet mot huden och föra apparaten uppåt eller mot skäggstubben i långa drag samtidigt som du trycker lätt.



Obs! Håll skärbladets yta plant mot huden.

- 3 Stäng av och rengör apparaten noggrant efter varje användning (se kapitlet Rengöring och underhåll).

Putsning

Du kan även använda skärbladets båda eggar för att skapa markerade linjer och perfekta kanter. Håll apparaten med skärbladet vinkelrätt mot huden så att en av dess eggar rör vid huden. Detta gör det möjligt att fintrimma polisonger och området runt näsan och munnen.

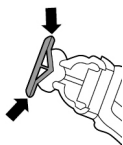

- 1 Du kan även använda något av skärbladets båda kanter för att skapa markerade kanter och linjer.
- 2 Slå på apparaten.
- 3 Placera skärbladets egg vinkelrätt mot huden.
 - Gör raka drag samtidigt som du trycker lätt.
- 4 Stäng av och rengör apparaten noggrant efter varje användning (se kapitlet Rengöring och underhåll).

Trimma med kam

Stubbkammarna med klickfäste gör det möjligt att trimma till olika längder.

QP2531 och QP2530 levereras med fyra stubbkammar med klickfäste: 5 mm, 3 mm, 2 mm och 1 mm.

QP2520 levereras med tre stubbkammar med klickfäste: 5 mm, 3 mm och 1 mm.

QP2522 och QP2521 levereras med två stubbkammar med klickfäste: 5 mm och 1 mm. Börja med att använda 5 mm-kammen för att lära dig använda apparaten.

Markeringen på varje kam anger hårlängden i millimeter.

Tips

- Se till att spetsen på stubbkammen med klickfäste pekar i den riktning du för apparaten.
- Se till att den platta delen av kammen alltid har full kontakt med huden för att få ett jämnt resultat vid trimningen.
- Eftersom håret växer i olika riktningar måste du även föra apparaten i olika riktningar (uppåt, nedåt eller tvärsöver).
- Det är enklare att trimma om huden och håret är torra.

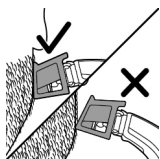

- 1 Sätt fast kammen på skärhuvudet så att kammens tänder pekar uppåt.

Obs! Trimma alltid längs riktningen för kammens tänder. Detta ger bäst resultat.

- 2 Slå på apparaten.

- 3 Håll kammen mot huden och för apparaten i den riktning kammens tänder pekar.

Obs! Du får bäst resultat genom att föra apparaten mot skäggstubben.

- 4 Stäng av och rengör apparaten noggrant efter varje användning (se kapitlet Rengöring och underhåll).



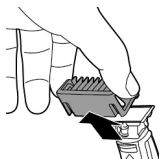

- 5 Du tar bort kammen genom att ta tag i dess båda sidor och dra loss den från skärbladet.

Rengöring och underhåll

Rengör apparaten efter varje användning.

Varning! Använd aldrig tryckluft, skursvampar, slipande rengöringsmedel eller vätskor som bensin eller aceton för att rengöra apparaten.

Varning! Knacka aldrig apparaten mot en yta för att få bort vatten från den. Det kan skada apparaten. Byt ut skärbladet om det är skadat.

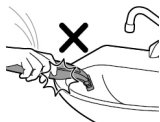

Rengöring av apparaten

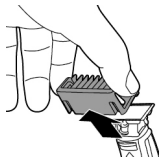

- 1 Ta bort kammen från skärbladet. Stäng alltid av apparaten innan du sätter fast eller tar bort kammarna.



- 2 Om mycket hår har samlats på kammen blåser du först bort det.



- 3 Om mycket hår har samlats på apparaten blåser du först bort det.



- 4 Slå sedan på apparaten och skölj skärbladet under rinnande ljummet vatten.

Varning! Torka inte av skärbladet med en handduk eller papper. Det kan skada skärbladet.



- 5 Skölj sedan kammen under rinnande ljummet vatten.

- 6 Låt apparaten och kammen torka.

Obs! Skärbladet är ömtåligt. Hantera det försiktigt. Byt ut skärbladet om det är skadat.

Förvaring

Sätt alltid fast skyddskåpan på skärbladet för att skydda bladet mot skador under resor eller vid förvaring.

Vi rekommenderar att du låter apparaten och tillbehören torka ordentligt innan du lägger undan dem inför nästa användning.

- 1 Placera skyddskåpan på skärbladets egg.



2 Stäng skyddskåpan.



Byten

Byta ut skärbladet

För att få optimal raknings- och glidförmåga rekommenderar vi att du byter ut bladet var fjärde månad eller när det inte längre ger förväntade resultat vid rakning eller trimning. Rådet att byta ut skärbladet var fjärde månad baseras på två fullständiga rakningar i veckan. Skärbladets livslängd kan bli kortare eller längre beroende på hur du använder apparaten. Skärbladet blir slött med tiden, på samma sätt som ett vanligt rakblad, vilket resulterar i att bladet får en sämre skärförmåga och kan rycka i skäggstrån.

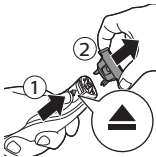

- 1 Tryck frigöringsknappen för skärbladet försiktigt uppåt och håll i bladets sidor för att ta bort det och förhindra att det flyger i väg.



- 2 Håll det nya bladet längs sidorna och tryck fast det på handtaget ("klick").

Obs! När du hör ett klickljud sitter det nya skärbladet ordentligt på plats och är klart att användas.

Beställa tillbehör

Du kan köpa tillbehör och reservdelar på **www.shop.philips.com/service** och hos din lokala Philips-återförsäljare. Du kan även kontakta Philips kundtjänst i ditt land (kontaktuppgifter finns i garantibroschyren).

Följande delar är tillgängliga:

- QP210 skärblad, 1-pack
- QP220 skärblad, 2-pack

Återvinning



- Den här symbolen betyder att produkten inte ska slängas bland hushållssoporna (2012/19/EU).
- Den här symbolen betyder att produkten innehåller inbyggda laddningsbara batterier och därför inte får kasseras i vanliga hushållssopor (enligt EG-direktivet 2006/66/EG). Vi rekommenderar att du lämnar produkten till en lokal återvinningsstation eller till ett auktoriserat Philips-servicecenter för att de laddningsbara batterierna ska tas om hand på korrekt sätt.
- Följ ditt lands regler för återvinning av elektriska och elektroniska produkter samt uppladdningsbara batterier. En korrekt hantering bidrar till att förhindra negativ påverkan på miljö och hälsa.

Ta ur det laddningsbara batteriet

Varning! Ta endast ur det laddningsbara batteriet när du kasserar apparaten. Se till att batteriet är helt tomt när du tar ur det.

Obs! Vi rekommenderar att du låter en yrkesperson ta ut det laddningsbara batteriet.

- 1 Dra ur nätsladden ur vägguttaget och låt apparaten gå tills motorn stannar.
- 2 Ta bort skärbladet från apparaten.
- 3 Ta bort apparatens nederdel genom att böja den nedåt och dra loss den.

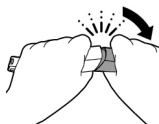

- 4 Ta ur batterifacket genom att lossa underdelen från överdelen.

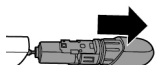

- 5 Lossa batteridelen från underdelen.

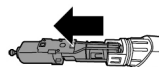

- 6 Använd skruvmejseln för att lyfta ur batteriet ur innerdelen. Batteriet är fäst med dubbelsidig tejp.

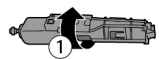

Varning! Var försiktig eftersom batteriskenorna är mycket vassa.

Garanti och support

Om du behöver information eller support kan du besöka www.philips.com/support eller läsa den internationella garantibroschyren.

Garantibegränsningar

Skärbladet omfattas inte av de internationella garantivillkoren eftersom det utsätts för slitage.

Felsökning

Det här kapitlet sammanfattar de vanligaste problemen som kan uppstå med apparaten. Om du inte kan lösa problemet med hjälp av informationen nedan kan du besöka www.philips.com/support och läsa svaren på vanliga frågor eller kontakta kundtjänsten i ditt land.

Problem	Möjlig orsak	Lösning
Apparaten laddas inte när den är ansluten till elnätet.	Apparaten måste vara avstängd när den laddas.	Stäng av apparaten.
Jag kan inte starta apparaten när den är ansluten till elnätet.	Du kan inte använda apparaten medan den laddas. Du kan endast använda apparaten utan sladd.	Koppla bort apparaten från eluttaget innan du använder den.

Problem	Möjlig orsak	Lösning
Apparaten har slutat fungera.	Det laddningsbara batteriet är urladdat.	Ladda apparaten (se kapitlet Laddning). QP2530: Batteriladdningsindikatorn blinkar under laddningen. QP2520: Under laddningen lyser laddningsindikatorn på adaptorn. Om batteriladdningsindikatorn inte blinkar eller tänds bör du kontrollera att det inte är strömavbrott eller om ett fel har uppstått i vägguttaget. Om det inte är strömavbrott och vägguttaget fungerar korrekt men batteriladdningsindikatorn fortfarande inte blinkar eller tänds bör du ta med dig apparaten till återförsäljaren eller till ett Philips-serviceombud.
	Skärbladet är blockerat av smuts.	Slå på apparaten och skölj skärbladet under rinnande varmt vatten.
		Håll bladet i en kopp med varmt vatten (inte varmare än 60 °C) under cirka 30 sekunder.
Apparaten skär inte längre av hårstråna.	Bladet är felaktigt placerat i handtaget.	Tryck fast bladet på apparaten tills du hör ett klickljud.
	Skärbladet är skadat eller slitet.	Byt ut skärbladet mot ett nytt. Se kapitlet Byten.
Apparaten ger ifrån sig ett konstigt ljud.	Skärbladet är skadat eller slitet.	Byt ut skärbladet mot ett nytt. Se kapitlet Byten.

Problem	Möjlig orsak	Lösning
	Skärbladet är felaktigt placerat i handtaget.	Ta loss skärbladet och sätt tillbaka det på plats igen. Tryck fast det på apparaten tills du hör ett klickljud.
	Skärbladet är blockerat av smuts.	Ta loss skärbladet och rengör det noggrant.
Apparaten fungerar inte längre optimalt.	Skärbladet är blockerat av smuts.	Ta loss skärbladet och rengör det noggrant.
	Skärbladet slits och får sämre prestanda med tiden.	Byt ut skärbladet mot ett nytt. Se kapitlet Byten.
	Skärbladet är en ömtåligt del av apparaten och kan lätt skadas. Om bladet är skadat fungerar det kanske inte längre optimalt.	Byt ut skärbladet mot ett nytt. Se kapitlet Byten.

Giriş

Ürünümüzü satın aldığınız için teşekkür ederiz; Philips'e hoş geldiniz! Philips'in sunduğu destekten tam olarak yararlanmak için ürününüzü www.philips.com/welcome adresinden kaydettirin.

Genel açıklama (Şek. 1)

- 1 Koruma kapağı
- 2 Bıçak
- 3 Bıçak ayırma kızağı
- 4 Açma/kapama düğmesi
- 5 Pil durum göstergesi (sadece QP2531, QP2530)
- 6 Küçük fiş
- 7 Pil şarj göstergesi (sadece QP2522, QP2521, QP2520)
- 8 Besleme birimi (QP2531, QP2530: HQ850 tip adaptör. QP2522, QP2521, QP2520: A00390 tip adaptör.)
- 9 Yedek bıçak (sadece QP2531, QP2522)
- 10 Takılıp çıkarılır kirli sakal tarağı 5mm
- 11 Takılıp çıkarılır kirli sakal tarağı 3mm (sadece QP2531, QP2530, QP2520)
- 12 Takılıp çıkarılır kirli sakal tarağı 2mm (sadece QP2531, QP2530)
- 13 Takılıp çıkarılır kirli sakal tarağı 1mm

Önemli güvenlik bilgileri

Cihazı ve aksesuarlarını kullanmadan önce bu önemli bilgileri dikkatlice okuyun ve gelecekte başvurmak üzere saklayın. Cihazla birlikte verilen aksesuarlar ürünlere göre farklılık gösterebilir.

Tehlike



- Güç kaynağı ünitesini kuru tutun.

Uyarı

- Besleme ünitesi içinde bir transformatör bulunur. Besleme ünitesini kesip başka bir fişle değiştirmeyin, aksi takdirde cihazı kullanmak tehlikeli hale gelir.
- Cihazı sadece cihazla beraber verilen güç kaynağı ünitesi ile şarj edin.

- Bu cihazın 8 yaşın üzerindeki çocuklar ve fiziksel, duyuşal ya da zihinsel becerileri gelişmemiş veya bilgisi ve tecrübesi olmayan kişiler tarafından kullanımı sadece bu kişilerin nezaretinden sorumlu kişilerin bulunması veya cihazın güvenli kullanım talimatlarının bu kişilere sağlanması ve olası tehlikelerin anlatılması durumunda mümkündür. Çocuklar cihazla oynamamalıdır. Temizlik ve kullanıcı bakımı gözetim olmadan çocuklar tarafından yapılmamalıdır.
- Cihazı musluk altında yıkamadan önce mutlaka prizden çekin.

- Cihazı kullanmadan önce her zaman kontrol edin. Yaralanmaya yol açabileceği için, hasarlı veya bozuksa cihazı kullanmayın. Zarar görmüş bir parçayı mutlaka orijinal yedek parçalarla değiştirin.
- Şarj edilebilir pili yenisiyle değiştirmek amacıyla cihazı açmayın.

Dikkat



- Şarj ünitesini kesinlikle suya batırmayın ve musluk altında yıkamayın.
- Cihazı durulamak için kesinlikle 80°C'den sıcak su kullanmayın.
- Bu cihazı yalnızca kullanım amacına uygun olarak, kullanım kılavuzunda gösterildiği gibi kullanın.
- Hijyenik nedenlerden dolayı cihaz sadece bir kişi tarafından kullanılmalıdır.

- Cihazı temizlemek için kesinlikle basınçlı hava, ovalama bezleri, benzin veya aseton gibi aşındırıcı temizlik ürünleri ya da zarar verici sıvılar kullanmayın.
- Besleme ünitesini, üniteyi telafisi mümkün olmayan hasarlardan korumak için elektrikli oda spreyi içeren (halihazırda/önceden) duvar soketlerinde ya da bunların yakınında kullanmayın.

Elektromanyetik alanlar (EMF)

- Bu Philips cihaz, elektromanyetik alanlara maruz kalmaya ilişkin geçerli tüm standartlara ve düzenlemelere uygundur.

Genel



- Bu cihaz su geçirmezdir. Banyo ve duşta kullanılmaya ve musluk altında temizlemeye uygundur. Cihaz güvenlik nedeniyle yalnızca kablosuz olarak kullanılabilir.
- Cihaz 100 ile 240 volt arasındaki şebeke gerilimlerine uygundur.
- Besleme ünitesi 100-240 voltu 24 volttan daha düşük bir güvenli düşük gerilim değerine çevirir.

Şarj etme

Not: Bu cihaz sadece kablosuz olarak kullanılabilir.

QP2531, QP2530: Şarj süresi normalde yaklaşık 4 saattir.

212 Türkçe

QP2522, QP2521, QP2520: Şarj süresi normalde yaklaşık 8 saattir.

Tam olarak şarj edilmiş bir cihaz, 60 dakikaya (QP2531, QP2530) veya 45 dakikaya (QP2522, QP2521, QP2520) kadar çalışabilir.

Cihazı ilk kullanımdan önce ve pil durum göstergesi pilin boşalmak üzere olduğunu gösterdiğinde şarj edin.

Pil durum göstergesi QP2531, QP2530:

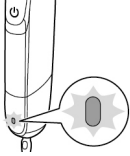

Pil durum göstergesi turuncu renkte yanıp söndüğünde pil bitmek üzeredir.

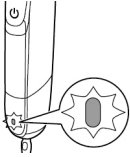

Cihazın şarj olduğunu belirtmek için pil durum göstergesi yeşil renkte yanıp söner.

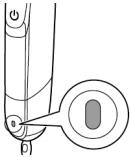

Pil tamamen şarj olduğunda, pil durumu göstergesi yeşil renkte sürekli olarak yanar. Pil tamamen şarj edildikten yaklaşık 30 dakika sonra veya cihazın elektrik bağlantısını kestiğinizde, pil durum göstergesinin ışığı otomatik olarak söner.

Pil şarj göstergesi QP2522, QP2521, QP2520:

Pil durumu, cihaz performansı ile belirtilir. Cihaz daha yavaş çalışmaya başladığında pil bitmek üzeredir ve en iyi performansı verebilmesi için şarj edilmelidir.

Adaptörle şarj etme

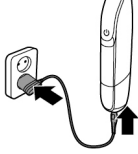

- 1 Küçük fişi cihaza, adaptörü de duvardaki prize takın.
- 2 Sadece QP2522, QP2521, QP2520: Cihaz elektriğe bağlı olduğunda, adaptör üzerindeki pil şarj göstergesi sürekli olarak yanar.
- 3 Şarj ettikten sonra, adaptörü prizden çıkarın ve küçük fişi cihazdan çekin.

Cihazın kullanımı

Cihazı yüzdeki tüyleri düzeltmek, kenarlarını keskinleştirmek veya traş etmek (sakal, bıyık ve favoriler) için kullanabilirsiniz. Pürüzsüz bir sonuç için traş olun, belirli bir uzunluk elde etmek için düzeltin ve mükemmel kenarlar ve keskin çizgiler oluşturmak için kenarları keskinleştirin. Bu cihaz, vücudun alt yarısı veya saç derisindeki tüyleri traş etmek, kenarlarını keskinleştirmek veya düzeltmek için tasarlanmamıştır. Cihazı ilk defa kullanmaya başladığınızda bu işlem için zamanınızı ayırın. Cihazı kullanmaya alışmanız gerekir.

Not: Bu cihaz sadece kablosuz olarak kullanılabilir.



Cihazın açılması ve kapatılması

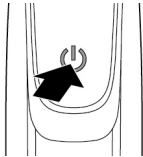

- 1 Cihazı açmak için açma/kapama düğmesine bir kez basın.
- 2 Cihazı kapatmak için açma/kapama düğmesine bir kez basın.

Tıraş olma

Uyarı: Cihazı kullanmadan önce daima bıçağı hasara veya aşınmaya karşı kontrol edin. Bıçak hasarlı veya aşınmış ise cihazı kullanmayın; yaralanmalar meydana gelebilir. Cihazı kullanmadan önce hasarlı bıçağı yenisiyle değiştirin (bkz. 'Değiştirme' bölümü).

Tıraş olmayla ilgili ipuçları ve öneriler

- Bıçağı cilt üzerine düz şekilde koyarak ciltle tamamen temas etmesini sağlayın.
- En iyi sonucu elde etmek için cihazı cilde değdirerek hareket ettirin.
- Düğmeye hafifçe basarak uzun vuruşlar yapın.
- Bu cihazı kuru veya ıslak bir ortamda jel veya köpükle birlikte, hatta duşta da kullanabilirsiniz.
- Temiz bir sakal ve yüz tıraşı en iyi sonucu verir.

1 Cihazı açın.

2 Bıçağı cildin üzerine yerleştirin ve hafifçe bastırarak uzun süreli vuruşlarla yukarıya doğru veya cilde değdirerek hareket ettirin.

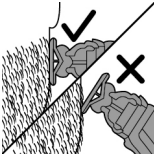

Not: Bıçak yüzeyini cildinize bakacak şekilde tuttuğunuzdan emin olun.

3 Her kullanım sonrası cihazı kapatın ve temizleyin (bkz. 'Temizlik ve bakım').

Kenarları keskinleştirme

Keskin çizgiler ve mükemmel kenarlar oluşturmak için bıçağın her iki kenarını da kullanabilirsiniz. Cihazı bıçak cilde dik olacak ve kenarlarından biri

ciltle temas edecek şekilde tutun. Bu işlem, favorilerin ve ağız ve burun çevresinin daha ince bir şekilde detaylandırılmasını sağlar.

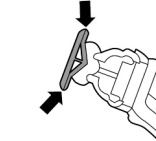

- 1 Keskin kenarlar ve çizgiler oluşturmak için bıçağın iki kenarını da kullanın.
- 2 Cihazı açın.

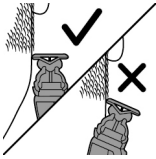

- 3 Bıçağın kenarını cilt üzerine dik şekilde yerleştirin.



- Hafif basınç uygularken düz vuruşlar yapın.

- 4 Her kullanım sonrası cihazı kapatın ve temizleyin (bkz. 'Temizlik ve bakım').

Tarak ile düzeltme

Takılıp çıkarılır kirli sakal taraqları tüylerinizi farklı uzunluklarda düzeltmenize olanak sağlar.

QP2531, QP2530, 4 adet takılıp çıkarılır kirli sakal tarağı ile birlikte gelir: 5mm, 3mm, 2mm, 1mm.

QP2520, 3 adet takılıp çıkarılır kirli sakal tarağı ile birlikte gelir: 5mm, 3mm, 1mm.

QP2522, QP2521, 2 adet takılıp çıkarılır kirli sakal tarağı ile birlikte gelir: 5mm, 1mm.

Cihazı kullanmaya alışmak için önce 5mm'lik tarağı kullanın.

Her bir tarak üzerindeki gösterge milimetre cinsinden tüy uzunluğuna karşılık gelmektedir.

İpuçları

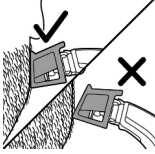

- Takılıp çıkarılır kirli sakal tarağı uçlarının cihazı hareket ettirdiğiniz yöne baktığından mutlaka emin olun.
- Eşit oranda düzeltme yapabilmek için tarağın düz kısmının her zaman deriyle tam olarak temas ettiğinden emin olun.
- Kıllar farklı doğrultularda uzadığından, ayrıca cihazı farklı yönlerde hareket ettirmeniz gerekmektedir (yukarı, aşağı veya çapraz).
- Düzeltme işlemi, cildiniz ve tüyleriniz kuruyken daha kolay olur.

- 1 Tarağı dişleri yukarıya bakacak şekilde bıçağa takın.

Not: Düzeltme işlemini daima tarağın dişleriyle aynı yönde gerçekleştirin. Bu işlemi yaparak en iyi sonucu alırsınız.

- 2 Cihazı açın.

- 3 Tarağı cilt üzerine yerleştirin ve cihazı tarağın dişleri yönünde hareket ettirin.

Not: En iyi sonucu elde etmek için cihazı cilde değdirek hareket ettirin.

- 4 Her kullanım sonrası cihazı kapatın ve temizleyin (bkz. 'Temizlik ve bakım').

- 5 Tarağı ayırmak için her iki tarafından tutun ve bıçaktan çekin.

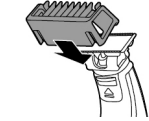

Temizlik ve bakım

Her kullanım sonrasında cihazı mutlaka temizleyin.

Dikkat: Cihazı temizlemek için kesinlikle basınçlı hava, ovalama bezleri, benzin veya aseton gibi aşındırıcı temizlik ürünleri ya da zarar verici sıvılar kullanmayın.

Dikkat: İçindeki suyu boşaltmak için cihazı herhangi bir yüzeye vurarak kullanmayın; bu işlem hasara neden olabilir. Bıçak hasar görmüşse değiştirin.

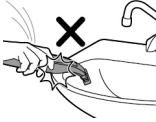

Cihazın temizliği

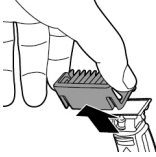

- 1 Tarağı bıçaktan çıkarın. Tarakları yerleştirmeden veya çıkarmadan önce daima cihazı kapatın.

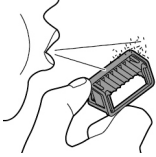

- 2 Tarakta çok miktarda tüy biriktiğinde, önce tüyleri üfleyerek çıkarın.



- 3 Cihazda çok miktarda tüy biriktiğinde, önce tüyleri üfleyerek çıkarın.



- 4 Sonra cihazı çalıştırın ve bıçağı ılık suyla durulayın.

Dikkat: Bıçağı kuruturken havlu veya peçete kullanmayın. Bıçağa zarar verebilirsiniz.

218 Türkçe



- 5 Sonra tarağı ılık suyla durulayın.
- 6 Cihazı ve tarağı kurumaya bırakın.

Not: Bıçak kolayca kırılabilir. Dikkatli tutun. Bıçağı hasar görmüşse değiştirin.

Depolama

Seyahat ederken veya saklama sırasında bıçağın zarar görmesini önlemek için her zaman koruyucu kapağı bıçağa takın.

Cihazı ve parçalarını bir sonraki kullanım için saklamadan önce kurutmanızı öneririz.

- 1 Koruyucu başlığı bıçağın kenarını yerleştirin.



- 2 Koruyucu başlığı kapatın.



Değişim

Bıçağın değiştirilmesi

En iyi kesme ve kayma performansını alabilmeniz için, bıçağı 4 ayda bir veya artık beklediğiniz tıraş veya düzeltme sonuçlarını sağlayamadığında yenisiyle değiştirmenizi öneriyoruz. 4 ayda bir değiştirme önerisi haftada iki tam tıraş yapıldığı düşünülmektedir. Kullanım alışkanlıklarınıza bağlı olarak bıçağın gerçek ömrü uzayabilir veya

kısalabilir. El bıçağı kullanımına benzer şekilde, bıçak zamanla körelir ve bu durum artan tüy çekme ve azalan kesme performansına yol açar.

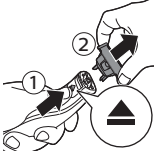

- 1 Bıçak ayırma kazağını yukarıya doğru dikkatlice ittirin ve bıçağı çıkarmak ve uçup gitmesini önlemek için kenarlarından tutun.



- 2 Yeni bıçağı kenarlarından tutun ve sap üzerine bastırın ('tık').

Not: Tık sesi duyduğunuzda yeni bıçak düzgün şekilde yerleşmiştir ve kullanıma hazırdır.

Aksesuarların sipariş edilmesi

Aksesuar veya yedek parça satın almak için www.shop.philips.com/service adresini ziyaret edin ya da Philips bayinize gidin. Ülkenizdeki Philips Müşteri Hizmetleri Merkezi ile de iletişim kurabilirsiniz (iletişim bilgileri için dünya çapında geçerli garanti belgesine göz atın).

Aşağıdaki parçalar kullanılabilir:

- QP210 Bıçak, Tekli ambalaj
- QP220 Bıçak, İkili ambalaj

Geri dönüşüm



- Bu simge, bu ürünün normal evsel atıklarla birlikte atılmaması gerektiği anlamına gelir (2012/19/EU).



- Bu simge, bu üründe normal ev atıklarıyla birlikte atılmaması gereken yerleşik bir şarj edilebilir pil bulunduğu anlamına gelir (2006/66/EC). Şarj edilebilir pilin bir profesyonel tarafından çıkartılması için ürünü resmi bir toplama noktasına veya bir Philips servisi merkezine götürmenizi önemle tavsiye ederiz.
- Elektrikli ve elektronik ürünlerin ve şarj edilebilir pillerin ayrı olarak toplanmasına ilişkin ülkenizde yürürlükte olan yönetmeliklere uyun. İmha işleminin doğru şekilde yapılması çevreyi ve insan sağlığını olumsuz etkileyecek sonuçların önlenmesine yardımcı olur.

Şarj edilebilir pilin çıkarılması

Dikkat: Şarj edilebilir pili yalnızca cihazı atarken çıkarın. Pili çıkarmadan önce tamamen boşaldığından emin olun.

Not: Şarj edilebilir pilin bir uzman tarafından çıkarılmasını önemle tavsiye ederiz.

- 1 Cihazın fişini prizden çekin ve cihazın motoru durana kadar cihazı çalıştırın.
- 2 Bıçağı cihazdan çıkarın.
- 3 Cihazı aşağı doğru bükerek alt kısmını çıkarın ve dışarı doğru çekin.

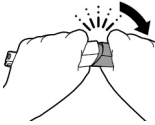

- 4 Alt kısmı üst kısımdan ayırarak pil bölmesini çıkarn.

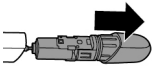

5 Pili bölmesini alt kısımdan ayırın.

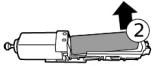

6 Pili iç gövdeden tornavida ile kaldırın. Pili çift taraflı bant ile bağlaydır.

Uyarı: Pil şeritleri keskindir, dikkatli olun.

Garanti ve destek

Bilgi veya desteğe ihtiyaç duyarsanız, lütfen www.philips.com/support adresini ziyaret edin veya uluslararası garanti kitapçığını okuyun.

Garanti sınırlamaları

Bıçak aşınmaya maruz kaldığından uluslararası garanti kapsamında değildir.

Sorun giderme

Bu bölümde, cihazla ilgili en sık karşılaşılabileceğiniz sorunları özetleyeceğiz. Sorunu aşağıda verilen bilgilerle çözemezseniz, sıkça sorulan soruları içeren liste için www.philips.com/support adresini ziyaret edin veya ülkenizdeki Müşteri Hizmetleri Merkezi ile iletişime geçin.

Sorun	Olası neden	Çözüm
Cihaz prize takılıyken şarj olmuyor.	Cihazın şarj edilmeden önce kapatılması gerekir.	Cihazı kapatın.

222 Türkçe

Sorun	Olası neden	Çözüm
Cihazı şebekeye bağlı olduğunda açamıyorum.	Cihazı şarj olurken kullanamazsınız. Cihazı sadece kablosuz olarak kullanabilirsiniz.	Kullanımdan önce cihazı şebekeden ayırın.
Cihaz artık çalışmıyor.	Yeniden şarj edilebilir pil bitmiştir.	Cihazı şarj edin (bkz. 'Şarj' bölümü). QP2530: Şarj sırasında, pil şarj göstergesi yanıp söner. QP2520: Şarj sırasında, adaptör üzerindeki şarj göstergesi yanar. Pil şarj göstergesi yanıp sönmüyorsa veya yanmıyorsa, güç arızası olup olmadığını veya duvar soketinin çalışıp çalışmadığını kontrol edin. Güç arızası yoksa ve duvar soketi çalışıyorsa, ancak pil şarj göstergesi hala yanıp sönmüyorsa veya yanmıyorsa, cihazı bayinize veya Philips servis merkezine götürün.
	Bıçak kirlle bloke oldu.	Cihazı çalıştırın ve bıçağı mustlukta ılık suyla durulayın.
		Bıçağı içinde ılık su bulunan bir fincanın içinde (60°C'den sıcak değil) yaklaşık 30 saniye tutun.
Cihaz artık tüyleri kesmiyor.	Bıçak sap üzerinde düzgün yerleştirilmemiş.	Tık sesi duyuncaya kadar bıçağı cihaza doğru ittirin.
	Bıçak hasarlı veya aşınmış.	Bıçağı yenisiyle değiştirin. 'Değiştirme' bölümüne bakın.

Sorun	Olası neden	Çözüm
Cihazdan garip sesler geliyor.	Bıçak hasarlı veya aşınmış.	Bıçağı yenisiyle değiştirin. 'Değiştirme' bölümüne bakın.
	Bıçak sap üzerine düzgün yerleştirilmemiş.	Bıçağı çıkarın ve yeniden takın. Tik sesi duyuncaya kadar cihaza doğru ittin.
	Bıçak kirlle bloke oldu.	Bıçağı çıkarın ve iyice temizleyin.
Artık cihazdan istenen verim alınamıyor.	Bıçak kirlle bloke oldu.	Bıçağı çıkarın ve iyice temizleyin.
	Bıçak aşınmaya maruz kalır ve bu nedenle performansı zamanla azalır.	Bıçağı yenisiyle değiştirin. 'Değiştirme' bölümüne bakın.
	Bıçak cihazın hassas bir parçasıdır ve kolayca zarar görebilir. Bıçak zarar görürse istenen şekilde çalışmayabilir.	Bıçağı yenisiyle değiştirin. 'Değiştirme' bölümüne bakın.

Εισαγωγή

Συγχαρητήρια για την αγορά σας και καλώς ήρθατε στη Philips! Για να επωφεληθείτε πλήρως από την υποστήριξη που παρέχει η Philips, δηλώστε το προϊόν σας στη διεύθυνση www.philips.com/welcome.

Γενική περιγραφή (Εικ.1)

- 1 Προστατευτικό κάλυμμα
- 2 Λεπίδα
- 3 Διακόπτης απασφάλισης λεπίδας
- 4 Κουμπί ενεργοποίησης/απενεργοποίησης
- 5 Ένδειξη κατάστασης μπαταρίας (μόνο QP2531, QP2530)
- 6 Μικρό βύσμα
- 7 Ένδειξη φόρτισης μπαταρίας (μόνο QP2522, QP2521, QP2520)
- 8 Τροφοδοτικό (QP2531, QP2530: τύπος μετασχηματιστή HQ850. QP2522, QP2521, QP2520: τύπος μετασχηματιστή A00390.)
- 9 Ανταλλακτική λεπίδα (μόνο QP2531, QP2522)
- 10 Κουμπωτή χτένα για κοντά γένια 5mm
- 11 Κουμπωτή χτένα για κοντά γένια 3mm (μόνο QP2531, QP2530, QP2520)
- 12 Κουμπωτή χτένα για κοντά γένια 2mm (μόνο QP2531, QP2530)
- 13 Κουμπωτή χτένα για κοντά γένια 1mm

Σημαντικές πληροφορίες για την ασφάλεια

Διαβάστε αυτές τις σημαντικές πληροφορίες προσεκτικά πριν χρησιμοποιήσετε τη συσκευή και τα παρελκόμενά της και φυλάξτε τις για μελλοντική αναφορά. Τα παρελκόμενα που παρέχονται μπορεί να διαφέρουν για διαφορετικά προϊόντα.

Κίνδυνος



- Διατηρήστε το τροφοδοτικό στεγνό.

Προειδοποίηση

- Το τροφοδοτικό περιλαμβάνει ένα μετασχηματιστή. Μην αφαιρέσετε το τροφοδοτικό προκειμένου να το αντικαταστήσετε με άλλο βύσμα, καθώς μπορεί να προκληθεί κίνδυνος.
- Η φόρτιση της συσκευής θα πρέπει να γίνεται αποκλειστικά με το τροφοδοτικό που παρέχεται.

- Αυτή η συσκευή μπορεί να χρησιμοποιηθεί από παιδιά ηλικίας 8 ετών και άνω, καθώς και από άτομα με περιορισμένες σωματικές, αισθητήριες ή διανοητικές ικανότητες ή χωρίς εμπειρία και γνώση, με την προϋπόθεση ότι τη χρησιμοποιούν υπό επίβλεψη ή έχουν λάβει οδηγίες σχετικά με την ασφάλή της χρήση και ότι κατανοούν τους ενδεχόμενους κινδύνους. Τα παιδιά δεν πρέπει να παίζουν με τη συσκευή. Ο καθαρισμός και η συντήρηση από το χρήστη δεν θα πρέπει να πραγματοποιούνται από παιδιά που δεν εποπτεύονται.
- Αποσυνδέετε πάντα τη συσκευή από την πρίζα προτού την καθαρίσετε με νερό βρύσης.

- Να ελέγχετε πάντα τη συσκευή πριν τη χρησιμοποιήσετε. Μη χρησιμοποιείτε τη συσκευή, εάν έχει υποστεί φθορά, καθώς μπορεί να προκληθεί τραυματισμός. Να αντικαθιστάτε πάντα τα φθαρμένα εξαρτήματα με γνήσια.
- Μην ανοίγετε τη συσκευή για να αντικαταστήσετε την επαναφορτιζόμενη μπαταρία.

Προσοχή



- Μη βυθίζετε ποτέ τη βάση δοχείου μέσα σε νερό και μην την ξεπλύνετε στη βρύση.
- Μην χρησιμοποιείτε ποτέ νερό σε θερμοκρασία υψηλότερη των 80°C για να ξεπλύνετε τη συσκευή.
- Χρησιμοποιείτε τη συσκευή μόνο για το σκοπό που προορίζεται και σύμφωνα με τις οδηγίες στο εγχειρίδιο χρήσης.
- Για λόγους υγιεινής, η συσκευή θα πρέπει να χρησιμοποιείται μόνο από ένα άτομο.

- Μη χρησιμοποιείτε ποτέ πεπιεσμένο αέρα, συρμάτινα σφουγγαράκια, στιλβωτικά καθαριστικά ή υγρά όπως πετρέλαιο ή ασετόν για τον καθαρισμό της συσκευής.
- Μην συνδέετε το τροφοδοτικό σε επιτοίχιες πρίζες στις οποίες έχει ή είχε τοποθετηθεί αποσμητικό χώρο και μην το χρησιμοποιείτε κοντά σε τέτοιες πρίζες, για να αποτρέψετε την πρόκληση ανεπανόρθωτης βλάβης στο τροφοδοτικό.

Ηλεκτρομαγνητικά πεδία (EMF)

- Αυτή η συσκευή Philips συμμορφώνεται με όλα τα ισχύοντα πρότυπα και τους κανονισμούς σχετικά με την έκθεση σε ηλεκτρομαγνητικά πεδία.

Γενικά



- Αυτή η συσκευή είναι αδιάβροχη. Είναι κατάλληλη για χρήση στο μπάνιο ή το ντους και για καθαρισμό κάτω από τη βρύση. Για λόγους ασφαλείας, η συσκευή μπορεί επομένως να χρησιμοποιηθεί μόνο χωρίς καλώδιο.
- Η συσκευή είναι κατάλληλη για τάση ρεύματος που κυμαίνεται από 100 έως 240 V.
- Το τροφοδοτικό μετατρέπει τα 100-240 V σε ασφαλή χαμηλή τάση, μικρότερη των 24 V.
- Μέγιστο επίπεδο θορύβου: Lc = 75 dB(A).

Φόρτιση

Σημείωση: Αυτή η συσκευή μπορεί να χρησιμοποιηθεί μόνο χωρίς καλώδιο.

QP2531, QP2530: Κανονικά η φόρτιση διαρκεί περίπου 4 ώρες.

QP2522, QP2521, QP2520: Κανονικά η φόρτιση διαρκεί περίπου 8 ώρες.

Μια πλήρως φορτισμένη συσκευή διαθέτει έως και 60 λεπτά αυτονομίας (QP2531, QP2530) ή 45 λεπτά αυτονομίας (QP2522, QP2521, QP2520).

Φορτίστε τη συσκευή πριν τη χρησιμοποιήσετε για πρώτη φορά και κάθε φορά που η ένδειξη φόρτισης μπαταρίας δείχνει ότι η μπαταρία είναι σχεδόν άδεια.

Ένδειξη κατάστασης μπαταρίας QP2531, QP2530:

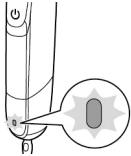

Όταν η ένδειξη κατάστασης μπαταρίας αναβοσβήνει με πορτοκαλί χρώμα, η μπαταρία είναι σχεδόν άδεια.

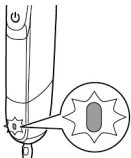

Για να υποδείξει ότι η συσκευή φορτίζεται, η ένδειξη κατάστασης μπαταρίας αναβοσβήνει με πράσινο χρώμα.

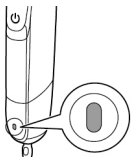

Όταν η μπαταρία φορτιστεί πλήρως, η λυχνία κατάστασης μπαταρίας ανάβει σταθερά με πράσινο χρώμα.

Περ. 30 λεπτά αφότου φορτιστεί τελείως η μπαταρία ή όταν αποσυνδέετε τη συσκευή από την πρίζα, η λυχνία της ένδειξης κατάστασης μπαταρίας σβήνει αυτόματα.

Ένδειξη φόρτισης μπαταρίας QP2522, QP2521, QP2520:

Η κατάσταση της μπαταρίας γίνεται εμφανής από την απόδοση της συσκευής. Όταν αρχίσει να πέφτει η ταχύτητα λειτουργίας της συσκευής, η μπαταρία έχει σχεδόν αδειάσει και πρέπει να ξαναφορτιστεί προκειμένου να έχει καλύτερη απόδοση.

Φόρτιση με το τροφοδοτικό

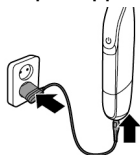

- 1 Συνδέστε το μικρό βύσμα στη συσκευή και το μετασχηματιστή στην πρίζα.
- 2 Μόνο στα QP2522, QP2521, QP2520: Η ένδειξη φόρτισης μπαταρίας στο μετασχηματιστή ανάβει διαρκώς, όταν η συσκευή είναι συνδεδεμένη στην πρίζα.
- 3 Μετά τη φόρτιση, αποσυνδέστε το μετασχηματιστή από την πρίζα και το μικρό βύσμα από τη συσκευή.

Χρήση της συσκευής

Μπορείτε να χρησιμοποιήσετε τη συσκευή για να τριμάρετε, να διαμορφώσετε στο περίγραμμα ή να ξυρίσετε τις τρίχες του προσώπου (γένια, μουστάκι και φαβορίτες). Ξυριστείτε για λείο αποτέλεσμα, τριμάρετε για να δώσετε στα γένια ένα συγκεκριμένο μήκος και διαμορφώσετε το περίγραμμα για να δημιουργήσετε τέλεια άκρα και γραμμές σχηματισμένες με ακρίβεια. Αυτή η συσκευή δεν προορίζεται για ξύρισμα, διαμόρφωση περιγράμματος ή τριμάρισμα σε άλλα μέρη του σώματος ή για το τριχωτό της κεφαλής. Μην βιάζεστε όταν ξεκινήσετε να χρησιμοποιείτε τη συσκευή για πρώτη φορά. Πρέπει να εξοικειωθείτε με τη χρήση της συσκευής.



Σημείωση: Αυτή η συσκευή μπορεί να χρησιμοποιηθεί μόνο χωρίς καλώδιο.

Ενεργοποίηση/απενεργοποίηση της συσκευής

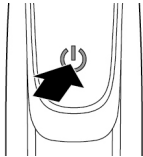

- 1 Για να ενεργοποιήσετε τη συσκευή, πατήστε το κουμπί ενεργοποίησης/απενεργοποίησης μία φορά.
- 2 Για να απενεργοποιήσετε τη συσκευή, πατήστε το κουμπί ενεργοποίησης/απενεργοποίησης μία φορά.

Ξύρισμα

Προειδοποίηση: Προτού χρησιμοποιήσετε τη συσκευή, να ελέγχετε πάντα τη λεπίδα για βλάβη ή φθορά. Εάν η λεπίδα έχει υποστεί βλάβη ή φθορά, μην χρησιμοποιείτε τη συσκευή, καθώς μπορεί να προκληθεί τραυματισμός. Αντικαταστήστε τη φθαρμένη λεπίδα προτού χρησιμοποιήσετε τη συσκευή (βλ. κεφάλαιο "Αντικατάσταση").

Συμβουλές και μυστικά για το ξύρισμα

- Βεβαιωθείτε ότι η λεπίδα ακουμπά εντελώς το δέρμα τοποθετώντας τη σε επαφή με ολόκληρη την επιφάνεια.
 - Για καλύτερο αποτέλεσμα να μετακινείτε τη συσκευή κόντρα στη φορά της τρίχας.
 - Κάντε μεγάλες κινήσεις πατώντας ελαφρά τη συσκευή.
 - Μπορείτε να χρησιμοποιήσετε τη συσκευή είτε σε στεγνό είτε σε βρεγμένο δέρμα με αφρόλουτρο ή αφρό ξυρίσματος, ακόμα και στο ντους.
 - Το ξύρισμα σε καθαρή γενειάδα και πρόσωπο έχει καλύτερα αποτελέσματα.
- 1 Ενεργοποιήστε τη συσκευή.



- 2 Τοποθετήστε τη λεπίδα πάνω στο δέρμα και μετακινήστε τη συσκευή προς ή κόντρα στην κατεύθυνση που μεγαλώνουν οι τρίχες, σε μεγάλες κινήσεις και ενώ την πιέζετε ελαφρά.

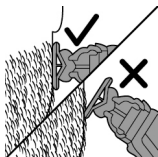

Σημείωση: Φροντίστε να κρατάτε την επιφάνεια της λεπίδας επίπεδα σε επαφή με το δέρμα σας.

- 3 Απενεργοποιήστε και καθαρίστε τη συσκευή μετά από κάθε χρήση (δείτε "Καθαρισμός και συντήρηση").

Διαμόρφωση περιγράμματος

Μπορείτε επίσης να χρησιμοποιείτε και τις δύο ακμές της λεπίδας για να δημιουργήσετε γραμμές σχηματισμένες με ακρίβεια και τέλειες ακμές. Κρατήστε τη συσκευή με τέτοιο τρόπο ώστε η λεπίδα να είναι κάθετη προς το δέρμα και ένα από τα άκρα της να είναι σε επαφή με το δέρμα. Με τον τρόπο αυτό είναι δυνατή η ακριβέστερη περιποίηση της φαβορίτας και της περιοχής γύρω από το στόμα και τη μύτη.

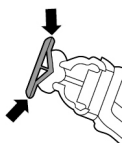

- 1 Για να χρησιμοποιείτε τη λεπίδα για τη δημιουργία τέλειων ακμών και γραμμών, χρησιμοποιήστε οποιαδήποτε από τις ακμές της λεπίδας.
- 2 Ενεργοποιήστε τη συσκευή.

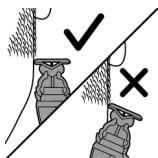

- 3 Τοποθετήστε την ακμή της λεπίδας κάθετα προς το δέρμα.



- Κάντε ευθείες κινήσεις ασκώντας ελαφρά πίεση.
- 4 Απενεργοποιήστε και καθαρίστε τη συσκευή μετά από κάθε χρήση (δείτε "Καθαρισμός και συντήρηση").

Τριμάρισμα με χτένα κοπής

Οι κουμπωτές χτένες για κοντά γένια σας επιτρέπουν να τριμάρετε τις τρίχες σε διαφορετικά μήκη.

Οι QP2531, QP2530 διαθέτουν 4 κουμπωτές χτένες για κοντά γένια: 5mm, 3mm, 2mm, 1mm.

Η QP2520 διαθέτει 3 κουμπωτές χτένες για κοντά γένια: 5mm, 3mm, 1mm.

Οι QP2522, QP2521 διαθέτουν 2 κουμπωτές χτένες για κοντά γένια: 5mm, 1mm.

Ξεκινήστε με τη χτένα των 5mm προκειμένου να εξοικειωθείτε με τη χρήση της συσκευής.

Η ένδειξη σε κάθε χτένα αντιστοιχεί στο μήκος των γενιών σε χιλιοστά.

Συμβουλές

- Να βεβαιώνετε πάντα ότι τα άκρα της κουμπωτής χτένας για κοντά γένια είναι στραμμένα προς την κατεύθυνση στην οποία μετακινείτε τη συσκευή.
- Να βεβαιώνετε πάντα ότι το επίπεδο μέρος της χτένας ακουμπά εντελώς το δέρμα, για να επιτυγχάνετε πάντα ομοιόμορφο τριμάρισμα.
- Δεδομένου ότι τα μαλλιά μακραίνουν σε διαφορετικές διευθύνσεις, πρέπει κι εσείς να περνάτε τη συσκευή από διαφορετικές διευθύνσεις (προς τα πάνω, προς τα κάτω ή προς το πλάι).
- Το τριμάρισμα είναι πιο εύκολο όταν το δέρμα και οι τρίχες είναι στεγνά.

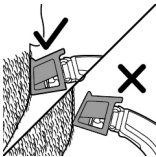



- 1 Τοποθετήστε τη χτένα επάνω στη λεπίδα, με τα δόντια της χτένας στραμμένα προς τα επάνω.

Σημείωση: Να τριμάρετε πάντα προς την κατεύθυνση των δοντιών της χτένας. Με τον τρόπο αυτό θα επιτύχετε το καλύτερο αποτέλεσμα.

- 2 Ενεργοποιήστε τη συσκευή.
- 3 Τοποθετήστε τη χτένα πάνω στο δέρμα και μετακινήστε τη συσκευή προς την κατεύθυνση των δοντιών της χτένας.

Σημείωση: Για καλύτερο αποτέλεσμα να τη μετακινείτε κόντρα στη φορά της τρίχας.

- 4 Απενεργοποιήστε και καθαρίστε τη συσκευή μετά από κάθε χρήση (δείτε "Καθαρισμός και συντήρηση").
- 5 Για να αφαιρέσετε τη χτένα, κρατήστε την και από τις δύο πλευρές και τραβήξτε την για να βγει από τη λεπίδα.

Καθαρισμός και συντήρηση

Να καθαρίζετε τη συσκευή μετά από κάθε χρήση.

Προσοχή: Μη χρησιμοποιείτε ποτέ πεπιεσμένο αέρα, συρμάτινα σφουγγαράκια, στιλβωτικά καθαριστικά ή υγρά όπως πετρέλαιο ή ασετόν για τον καθαρισμό της συσκευής.

Προσοχή: Μην κτυπάτε τη συσκευή επάνω σε οποιαδήποτε επιφάνεια για να τινάξετε το νερό της, διότι μπορεί να προκληθεί ζημιά. Αντικαταστήστε τη λεπίδα εάν έχει υποστεί φθορά.

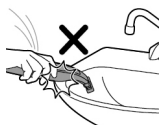

Καθαρισμός της συσκευής

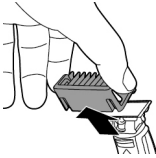

- 1 Αφαιρέστε τη χτένα από τη λεπίδα. Απενεργοποιείτε πάντα τη συσκευή πριν από την τοποθέτηση ή την αφαίρεση χτένας.



- 2 Εάν έχουν συσσωρευτεί πολλές τρίχες επάνω στη χτένα, απομακρύνετε τις κατ' αρχάς με φύσημα.



- 3 Εάν έχουν συσσωρευτεί πολλές τρίχες επάνω στη συσκευή, απομακρύνετε τις κατ' αρχάς με φύσημα.



- 4 Κατόπιν ενεργοποιήστε τη συσκευή και ξεπλύνετε τη λεπίδα με χλιαρό νερό.

Προσοχή: Μην δοκιμάζετε τη λεπίδα με χαρτί κουζίνας ή χαρτομάντηλο, καθώς αυτό μπορεί να προκαλέσει βλάβη.

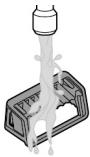

- 5 Στη συνέχεια ξεπλύντε τη χτένα με χλιαρό νερό.
- 6 Αφήστε τη συσκευή και τη χτένα να στεγνώσουν.

Σημείωση: Η λεπίδα είναι εύθραυστη. Χειριστείτε την με προσοχή. Αντικαταστήστε τη λεπίδα εάν έχει υποστεί φθορά.

Αποθήκευση

Πάντα να τοποθετείτε το προστατευτικό κάλυμμα στη λεπίδα, για να την προφυλάσετε από ζημιά κατά τη μεταφορά ή την αποθήκευσή της.

Σας συνιστούμε να αφήσετε τη συσκευή και τα εξαρτήματά της να στεγνώσουν προτού τα αποθηκεύσετε για την επόμενη χρήση.

- 1 Τοποθετήστε το προστατευτικό κάλυμμα στην ακμή της λεπίδας.



- 2 Κλείστε προστατευτικό κάλυμμα.



Αντικατάσταση

Αντικατάσταση της λεπίδας

Για την ιδανική απόδοση κοπής και ολίσθησης της λεπίδας, σας συνιστούμε να αντικαθιστάτε τη λεπίδα κάθε 4 μήνες ή όταν δεν μπορεί να δώσει πια το επιθυμητό αποτέλεσμα στο ξύρισμα ή στο τριμάρισμα. Η υπόδειξη για αντικατάσταση κάθε 4 μήνες υπολογίζεται για συχνότητα χρήσης δύο κανονικά ξυρίσματα την εβδομάδα. Ανάλογα με τον τρόπο που χρησιμοποιείτε τη συσκευή, η ακριβής διάρκεια ζωής της λεπίδας ενδέχεται να είναι μακρύτερη ή συντομότερη. Παραπλήσια με αυτό που θα συνέβαινε με μια λεπίδα χειρός, η λεπίδα στομώνει με το χρόνο, και έχει σαν αποτέλεσμα το

τράβηγμα των τριχών και τη μειωμένη απόδοση κατά την κοπή.

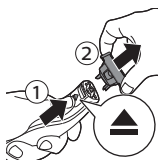

- 1 Πιέστε προσεκτικά προς τα επάνω το διακόπτη απασφάλισης της λεπίδας και κρατήστε τη λεπίδα από τις πλευρές της για να αφαιρέσετε τη λεπίδα και να εμποδίσετε το απότομο πέσιμό της.



- 2 Κρατήστε τη νέα λεπίδα από τις πλευρές της και πιέστε την επάνω στη λαβή (μέχρι να ακουστεί κλικ).

Σημείωση: Όταν ακούσετε κλικ, η νέα λεπίδα έχει τοποθετηθεί σωστά και έτοιμη για χρήση.

Παραγγελία παρελκομένων

Για να αγοράσετε εξαρτήματα ή ανταλλακτικά, ανατρέξτε στη διεύθυνση www.shop.philips.com/service ή απευθυνθείτε στον τοπικό αντιπρόσωπο της Philips. Μπορείτε επίσης να επικοινωνήσετε με το Τμήμα Εξυπηρέτησης Καταναλωτών της Philips στη χώρα σας (βλέπε το Διεθνές Φυλλάδιο Εγγύησης για τις λεπτομέρειες επικοινωνίας).

Διατίθενται τα εξής εξαρτήματα:

- Λεπίδα QP210 συσκευασία του ενός
- Λεπίδα QP220 συσκευασία των 2

Ανακύκλωση



- Αυτό το σύμβολο υποδεικνύει ότι το παρόν προϊόν δεν πρέπει να απορριφθεί μαζί με τα συνηθισμένα οικιακά σας απορρίμματα (2012/19/ΕΕ).



- Αυτό το σύμβολο δηλώνει ότι το προϊόν αυτό περιέχει ενσωματωμένη επαναφορτιζόμενη μπαταρία, η οποία δεν πρέπει να απορριφθεί μαζί με τα συνηθισμένα οικιακά απορρίμματα (2006/66/EK). Σας συμβουλεύουμε να μεταφέρετε το προϊόν σας σε επίσημο σημείο συλλογής ή κέντρο επισκευών της Philips για να αφαιρέσει την επαναφορτιζόμενη μπαταρία ένας επαγγελματίας.
- Ακολουθήστε τους εγχώριους κανονισμούς για την ξεχωριστή συλλογή ηλεκτρικών και ηλεκτρονικών προϊόντων και των επαναφορτιζόμενων μπαταριών. Η σωστή μέθοδος απόρριψης συμβάλλει στην αποφυγή αρνητικών επιπτώσεων για το περιβάλλον και την ανθρώπινη υγεία.

Αφαίρεση της επαναφορτιζόμενης μπαταρίας

Προσοχή: Αφαιρείτε την επαναφορτιζόμενη μπαταρία μόνο όταν απορρίπτετε τη συσκευή. Βεβαιωθείτε ότι η μπαταρία είναι εντελώς άδεια όταν την αφαιρείτε.

Σημείωση: Σας συνιστούμε η αφαίρεση της επαναφορτιζόμενης μπαταρίας να γίνεται από κάποιον επαγγελματία.

- 1 Αποσυνδέστε τη συσκευή από την πρίζα και αφήστε τη να λειτουργήσει μέχρι το μοτέρ να σταματήσει.
- 2 Αφαιρέστε τη λεπίδα από τη συσκευή.
- 3 Αφαιρέστε το κάτω τμήμα της συσκευής λυγίζοντάς το προς τα κάτω και τραβώντας το.

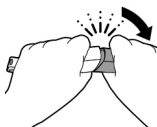

- 4 Βγάλτε τη θήκη μπαταριών, ξεχωρίζοντας το κάτω από το επάνω τμήμα.

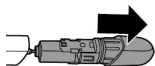

- 5 Ξεχωρίστε το τμήμα της μπαταρίας από το κάτω τμήμα.

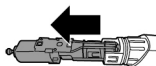

- 6 Ανασηκώστε την μπαταρία από το εσωτερικό σώμα με τη βοήθεια του κατασαβιδιού. Η μπαταρία είναι συνδεδεμένη με ταινία διπλής όψευας.

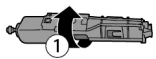

Προειδοποίηση: Να είστε προσεκτικοί, καθώς οι επαφές της μπαταρίας είναι πολύ αιχμηρές.

Εγγύηση και υποστήριξη

Αν χρειάζεστε πληροφορίες ή υποστήριξη, επισκεφτείτε τον ιστότοπο www.philips.com/support ή διαβάστε το φυλλάδιο της διεθνούς εγγύησης.

Περιορισμοί εγγύησης

Η λεπίδα δεν καλύπτεται από τους όρους της διεθνούς εγγύησης, καθώς υπόκειται σε φθορά.

Αντιμετώπιση προβλημάτων

Σε αυτό το κεφάλαιο συνοψίζονται τα πιο συνηθισμένα προβλήματα που ενδέχεται να αντιμετωπίσετε με τη συσκευή. Αν δεν μπορείτε να λύσετε το πρόβλημα με τις παρακάτω πληροφορίες, ανατρέξτε στη λίστα συχνών ερωτήσεων στη διεύθυνση www.philips.com/support ή επικοινωνήστε με το Κέντρο Εξυπηρέτησης Καταναλωτών στη χώρα σας.

240 Ελληνικά

Πρόβλημα	Πιθανή αιτία	Λύση
Η συσκευή δεν φορτίζεται όταν είναι συνδεδεμένη στο ρεύμα.	Η συσκευή πρέπει να είναι απενεργοποιημένη όταν τη φορτίζετε.	Απενεργοποιήστε τη συσκευή.
Δεν μπορώ να ενεργοποιήσω τη όταν είναι συνδεδεμένη στην πρίζα.	Δεν μπορείτε να χρησιμοποιήσετε τη συσκευή κατά τη διάρκεια της φόρτισης. Μπορείτε να χρησιμοποιήσετε τη συσκευή μόνο χωρίς καλώδιο.	Αποσυνδέστε τη συσκευή από την πρίζα προτού τη χρησιμοποιήσετε.
Η συσκευή σταμάτησε να λειτουργεί.	Η επαναφορτιζόμενη μπαταρία είναι άδεια.	Φορτίστε τη συσκευή (δείτε το κεφάλαιο "Φόρτιση"). QP2530: Κατά τη διάρκεια της φόρτισης, η ένδειξη φόρτισης μπαταρίας αναβοσβήνει. QP2520: Κατά τη φόρτιση, η ένδειξη φόρτισης μπαταρίας στο μετασχηματιστή ανάβει. Εάν η ένδειξη φόρτισης μπαταρίας δεν αναβοσβήνει ή είναι διαρκώς αναμμένη, ελέγξτε εάν υπάρχει διακοπή ρεύματος ή εάν έχει ρεύμα η πρίζα. Εάν δεν υπάρχει διακοπή ρεύματος και η πρίζα έχει ρεύμα αλλά η ένδειξη φόρτισης μπαταρίας εξακολουθεί να μην αναβοσβήνει ή να είναι διαρκώς αναμμένη, παραδώστε τη συσκευή στον αντιπρόσωπό σας ή σε ένα εξουσιοδοτημένο κέντρο σέρβις της Philips.
	Η λεπίδα έχουν μπλοκάρει από σκουπίδια.	Ενεργοποιήστε τη συσκευή και ξεπλύνετε τη λεπίδα με τρεχούμενο χλιαρό νερό.

Πρόβλημα	Πιθανή αιτία	Λύση
		Κρατήστε τη λεπίδα μέσα σε ένα κύπελλο με χλιαρό νερό (60°C αλλά όχι θερμότερο) για περίπου 30 δευτερόλεπτα.
Η συσκευή σταμάτησε να κόβει τρίχες.	Η λεπίδα έχει τοποθετηθεί με λάθος τρόπο στη λαβή.	Σπρώξτε τη λεπίδα επάνω στη συσκευή μέχρι να ακούσετε το χαρακτηριστικό κλικ.
	Η λεπίδα είναι χαλασμένη ή φθαρμένη.	Αντικαταστήστε τη λεπίδα με νέα. Ανατρέξτε στο κεφάλαιο "Αντικατάσταση".
Η συσκευή κάνει ένα παράξενο θόρυβο.	Η λεπίδα είναι χαλασμένη ή φθαρμένη.	Αντικαταστήστε τη λεπίδα με νέα. Ανατρέξτε στο κεφάλαιο "Αντικατάσταση".
	Η λεπίδα έχει τοποθετηθεί με λάθος τρόπο στη λαβή.	Αφαιρέστε τη λεπίδα και τοποθετήστε την ξανά. Σπρώξτε την επάνω στη συσκευή μέχρι να ακούσετε το χαρακτηριστικό κλικ.
	Η λεπίδα έχουν μπλοκάρει από σκουπίδια.	Αφαιρέστε τη λεπίδα και καθαρίστε την καλά.
Η συσκευή σταμάτησε να λειτουργεί κανονικά.	Η λεπίδα έχουν μπλοκάρει από σκουπίδια.	Αφαιρέστε τη λεπίδα και καθαρίστε την καλά.
	Η λεπίδα φθείρεται και κατά συνέπεια η απόδοσή της ελαττώνεται με την πάροδο του χρόνου.	Αντικαταστήστε τη λεπίδα με νέα. Ανατρέξτε στο κεφάλαιο "Αντικατάσταση".

Πρόβλημα	Πιθανή αιτία	Λύση
	Η λεπίδα είναι ένα ευαίσθητο μέρος της συσκευής και μπορεί εύκολα να πάθει βλάβη. Εάν η λεπίδα πάθει βλάβη, ενδέχεται να μην έχει πλέον την ιδανική της απόδοση.	Αντικαταστήστε τη λεπίδα με νέα. Ανατρέξτε στο κεφάλαιο "Αντικατάσταση".



© 2016 Koninklijke Philips N.V.
All rights reserved
8888.989.2526.2 (9/2016)

 >75% recycled paper
>75% papier recyclé