

Register your product and get support at
www.philips.com/welcome

HP8350/00

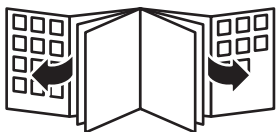

PHILIPS



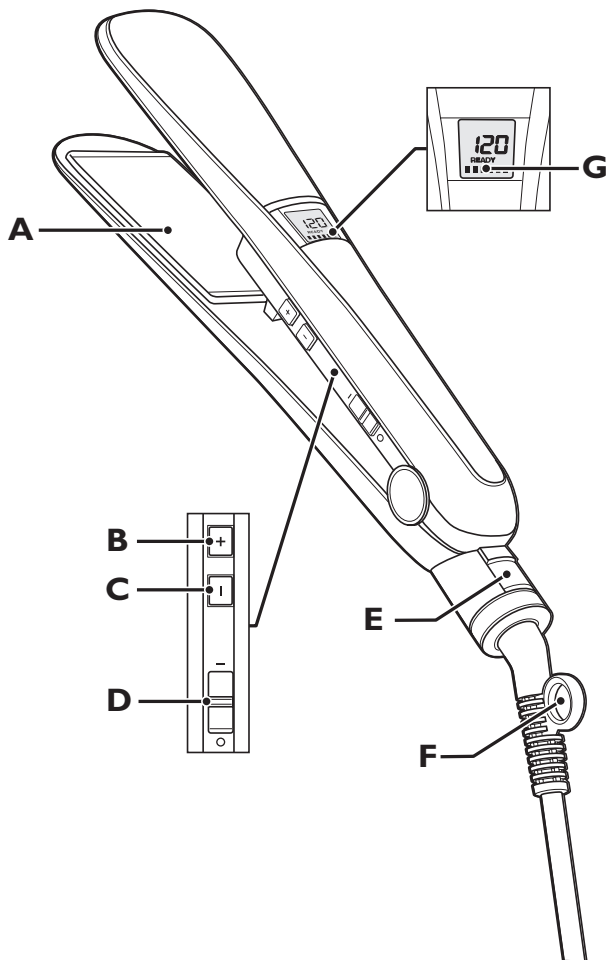

ENGLISH	6
DEUTSCH	13
ESPAÑOL	21
FRANÇAIS	28
ITALIANO	36
NEDERLANDS	44
PORTUGUÊS	51

Introduction

Congratulations on your purchase and welcome to Philips! To fully benefit from the support that Philips offers, register your product at www.philips.com/welcome.

The new Philips SalonStraight XL straightener provides great results in less time. The professional styling temperature combined with ceramic-coated plates give you perfect long-lasting straight results.

General description (Fig. 1)

- A** Ceramic-coated plates
- B** + button to increase the temperature setting
- C** - button to decrease the temperature setting
- D** On/off slide switch
- E** Locking slide
- F** Hanging loop
- G** Digital LCD display with temperature setting, 'READY' indication and automatic shut-off indication
- Heat-resistant pouch (not shown)

Important

Read this user manual carefully before you use the appliance and save it for future reference.

Warning

- Do not use this appliance near water. Do not use this appliance near bathtubs, showers, basins or other vessels containing water (Fig. 2).
- When you use the appliance in a bathroom, unplug it after use. The proximity of water presents a risk, even when the appliance is switched off.
- Check if the voltage indicated on the appliance corresponds to the local mains voltage before you connect the appliance.
- Check the condition of the mains cord regularly. Do not use the appliance if the plug, the mains cord or the appliance itself is damaged.

- If the mains cord is damaged, you must have it replaced by Philips, a service centre authorised by Philips or similarly qualified persons in order to avoid a hazard.
- This appliance is not intended for use by persons (including children) with reduced physical, sensory or mental capabilities, or lack of experience and knowledge, unless they have been given supervision or instruction concerning use of the appliance by a person responsible for their safety.
- Children should be supervised to ensure that they do not play with the appliance.
- Keep the appliance away from non-heat-resistant surfaces and never cover the appliance with anything (e.g. a towel or clothing) when it is hot.
- Keep the appliance away from flammable items.
- Never leave the appliance unattended when it is plugged in.

Caution

- For additional protection, we advise you to install a residual current device (RCD) in the electrical circuit that supplies the bathroom. This RCD must have a rated residual operating current not higher than 30mA. Ask your installer for advice.
- The straightening plates and the plastic parts near the plates reach a high temperature quickly. Prevent the hot surfaces of the appliance from coming into contact with your skin.
- The maximum temperature occurs just after heating up. The actual temperature during use may be lower.
- Always unplug the appliance after use.
- For safety reasons, the straightener automatically switches off after having been on for 1 hour.
- Wait until the appliance has cooled down before you store it.
- Always switch off the appliance before you put it down, even if it is only for a moment.
- Do not leave the plates in your hair for more than a few seconds at a time, as this may cause damage to your hair.
- Do not wind the mains cord round the appliance.
- Only use the appliance on dry hair.
- Do not use the appliance on artificial hair.

8 ENGLISH

- Do not use the appliance for any other purpose than described in this manual.
- Keep the straightening plates clean and free of dust, dirt and styling products such as mousse, spray and gel, for a perfect straightening result.
- The plates have a nano-diamond ceramic coating. This coating slowly wears away over time. This does not affect the performance of the appliance.
- If you use the appliance on colour-treated hair, the straightening plates may stain.
- Never use any accessories or parts from other manufacturers or that Philips does not specifically recommend. If you use such accessories or parts, your guarantee becomes invalid.

Electromagnetic fields (EMF)

This Philips appliance complies with all standards regarding electromagnetic fields (EMF). If handled properly and according to the instructions in this user manual, the appliance is safe to use based on scientific evidence available today.

Using the appliance

Straighteners are powerful styling tools and must always be used with care. As with all straighteners that reach salon-high temperatures, do not use the appliance frequently to avoid damage to the hair.

If you use the straightener incorrectly or at a wrong temperature setting, you could overheat your hair or even burn it. Always make sure you select a temperature setting that is suitable for your hair type.

Note: Make sure your hair is completely dry before you straighten it.

Straightening

1 Put the plug in the wall socket.

2 Lock the straightening plates if you want the straightening plates to heat up more quickly (Fig. 3).

To lock the straightening plates, press the plates together and push the locking slide downwards.

- 3** Set the on/off slide switch to 'I' to switch on the appliance (Fig. 4).
- ▶ The default temperature setting of 120 appears on the display. As soon as the appliance has heated up to this setting, the word 'READY' appears on the display (Fig. 5).

Never leave the appliance unattended when it is plugged in. Always put the appliance on a heat-resistant surface when it is heating up and when it is hot.

For safety reasons, the straightener automatically switches off after having been on for 1 hour.

- 4** Select a temperature setting (120 to 220) that is suitable for your hair type.
- Always select a low setting when you use the straightener for the first time.
 - For coarse, curly or hard-to-straighten hair, select a medium to high setting (170 and up).
 - For fine, medium-textured or softly waved hair, select a medium to low setting (160 and below).

Note: Take extra care with pale, blonde, bleached or colour-treated hair, since it is susceptible to damage at high temperatures.

- 5** Use the + and - buttons to set the appropriate temperature setting. (Fig. 6)
- ▶ The display shows the selected temperature setting.
 - ▶ When the appliance has heated up to the selected setting, the word 'READY' appears on the display.
 - ▶ The bars on the display show the remaining usage time of the appliance. The total usage time is 60 minutes. Every ten minutes, one of the six bars disappears. After 60 minutes, the appliance switches off automatically.
- 6** Comb or brush your hair so that it is disentangled and smooth. (Fig. 7)
- 7** Use a comb to divide the hair into sections. Do not put too much hair in one section.

10 ENGLISH

Note: It is better to section off the crown area and to straighten the hair underneath first. Then straighten the top area.

- 8** If the straightening plates are locked, push the locking slide upwards to unlock them (Fig. 8).
- 9** Take a section that is not wider than 5cm. Place it between the straightening plates and press the handles of the appliance firmly together.
- 10** Slide the straightener down the length of the hair in 5 seconds, from root to hair end, without stopping to prevent overheating (Fig. 9).

Tip: If you want to create flicks, straighten the lock and turn the straightener a half-circle inwards (or outwards) when you get to the end of the lock. Hold the straightener in this position for 2 to 3 seconds and then release the lock (Fig. 10).

- 11** Repeat this process after 20 seconds until you have achieved the desired look.
- 12** Let your hair cool down. Do not comb or brush it before it has cooled down, as this would ruin the hairstyle you have just created.

Cleaning

Never immerse the appliance in water or any other liquid, nor rinse it under the tap.

- 1** Switch off the appliance and unplug it.
- 2** Let the appliance cool down completely on a heat-resistant surface.
- 3** Clean the appliance with a damp cloth.

Note: Make sure the appliance is completely dry before you use or store it.

Storage

Never wind the mains cord round the appliance.

- 1** Switch off the appliance and unplug it.

- 2** Let the appliance cool down on a heat-resistant surface.
- 3** Press the straightening plates together and push the locking slide downwards to lock the plates (Fig. 3).
- 4** Store the appliance in a safe and dry place. You can also store the appliance by hanging it from its hanging loop.

Environment

- Do not throw away the appliance with the normal household waste at the end of its life, but hand it in at an official collection point for recycling. By doing this, you help to preserve the environment (Fig. 11).

Guarantee & service

If you need service or information or if you have a problem, please visit the Philips website at www.philips.com or contact the Philips Consumer Care Centre in your country (you find its phone number in the worldwide guarantee leaflet). If there is no Consumer Care Centre in your country, go to your local Philips dealer.

Troubleshooting

This chapter summarises the most common problems you could encounter with the appliance. If you are unable to solve the problem with the information below, contact the Philips Consumer Care Centre in your country.

Problem	Possible cause	Solution
The appliance does not work.	There is a power failure or the socket to which the appliance is connected is not live.	Check if the power supply works. If it does, plug in another appliance to check whether the socket is live.

Problem	Possible cause	Solution
	You have not switched on the appliance.	Set the on/off slide switch to 'I' to switch on the appliance.
	The appliance overheated and switched itself off.	Unplug the appliance and let it cool down for a few minutes. Then set the on/off slide switch to 'I' to switch on the appliance again.
	The mains cord is damaged	If the mains cord is damaged, you must have it replaced by Philips, a service centre authorised by Philips or similarly qualified persons in order to avoid a hazard.
	The appliance is not suitable for the voltage to which it is connected.	Make sure that the voltage indicated on the appliance corresponds to the local mains voltage.

Einführung

Herzlichen Glückwunsch zu Ihrem Kauf und willkommen bei Philips! Um den Support von Philips optimal nutzen zu können, registrieren Sie Ihr Produkt bitte unter www.philips.com/welcome.

Mit dem neuen Philips SalonStraight XL Haarglätter erzielen Sie in kürzester Zeit hervorragende Ergebnisse. Die professionelle Stylingtemperatur in Kombination mit keramikbeschichteten Platten sorgt für ein perfektes, lang anhaltendes, glattes Styling.

Allgemeine Beschreibung (Abb. 1)

- A** Platten mit Keramikbeschichtung
- B** + Taste zur Erhöhung der Temperatur
- C** - Taste zur Reduzierung der Temperatur
- D** Ein-/Ausschalter
- E** Verriegelungsschalter
- F** Aufhängeöse
- G** Digitales LCD-Display mit Temperatureinstellung, "READY"-Anzeige und Abschaltautomatik-Anzeige
- Hitzebeständige Tasche (nicht abgebildet)

Wichtig

Lesen Sie diese Bedienungsanleitung vor dem Gebrauch des Geräts aufmerksam durch, und bewahren Sie sie für eine spätere Verwendung auf.

Warnhinweis

- Verwenden Sie dieses Gerät niemals in der Nähe von Wasser. Verwenden Sie dieses Gerät niemals in der Nähe von Badewannen, Duschen, Becken oder Behältern mit Wasser (Abb. 2).
- Wenn Sie das Gerät in einem Bad verwenden, trennen Sie es nach dem Gebrauch von der Stromversorgung. Die Nähe zum Wasser stellt ein Risiko dar; sogar wenn das Gerät abgeschaltet ist.
- Prüfen Sie, bevor Sie das Gerät in Betrieb nehmen, ob die Spannungsangabe auf dem Gerät mit der örtlichen Netzspannung übereinstimmt.

14 DEUTSCH

- Überprüfen Sie das Netzkabel regelmäßig auf Unversehrtheit. Verwenden Sie das Gerät keinesfalls, wenn der Netzstecker, das Netzkabel oder das Gerät selbst defekt ist.
- Ist das Netzkabel defekt, darf es nur von einem Philips Service-Center oder einer von Philips autorisierten Werkstatt durch ein Original-Ersatzkabel ausgetauscht werden, um Gefährdungen zu vermeiden.
- Dieses Gerät ist für Benutzer (einschl. Kinder) mit eingeschränkten physischen, sensorischen oder psychischen Fähigkeiten bzw. ohne jegliche Erfahrung oder Vorwissen nur dann geeignet, wenn eine angemessene Aufsicht oder ausführliche Anleitung zur Benutzung des Geräts durch eine verantwortliche Person sichergestellt ist.
- Achten Sie darauf, dass Kinder nicht mit dem Gerät spielen.
- Halten Sie das Gerät fern von nicht hitzebeständigen Oberflächen und bedecken Sie es nicht (z. B. mit einem Handtuch), solange es heiß ist.
- Halten Sie das Gerät fern von leicht entzündbaren Gegenständen.
- Lassen Sie das angeschlossene Gerät niemals unbeaufsichtigt.

Achtung

- Der Einbau einer Fehlerstromschutzeinrichtung in dem Stromkreis, der das Badezimmer versorgt, bietet zusätzlichen Schutz. Dieses Gerät muss über einen Nennauslösestrom von maximal 30 mA verfügen. Lassen Sie sich von Ihrem Elektroinstallateur beraten.
- Die Glätterplatten und Kunststoffteile um die Platten werden sehr schnell sehr heiß. Vermeiden Sie daher direkten Hautkontakt mit den heißen Flächen.
- Die Höchsttemperatur wird direkt nach dem Aufheizen erreicht. Die tatsächliche Temperatur während des Gebrauchs kann aber niedriger sein.
- Ziehen Sie nach jedem Gebrauch den Netzstecker aus der Steckdose.
- Aus Sicherheitsgründen schaltet sich der Haarglätter nach 1 Stunde automatisch aus.
- Lassen Sie das Gerät abkühlen, bevor Sie es wegräumen.
- Schalten Sie das Gerät immer aus, auch wenn Sie es nur für einen Augenblick aus der Hand legen.
- Lassen Sie die Platten nicht länger als ein paar Sekunden im Haar, da Ihr Haar andernfalls geschädigt werden kann.

- Wickeln Sie das Netzkabel nicht um das Gerät.
- Verwenden Sie das Gerät nur bei trockenem Haar.
- Verwenden Sie das Gerät nicht zum Trocknen von Kunsthaar.
- Verwenden Sie das Gerät nie für andere als in dieser Bedienungsanleitung beschriebene Zwecke.
- Halten Sie die Glätterplatten sauber und frei von Staub, Schmutz sowie Schaumfestiger, Styling-Spray oder Gel, um ein perfektes Glättungsergebnis zu erzielen.
- Die Platten haben eine Nano-Diamant-Beschichtung, die sich im Laufe der Zeit langsam abnutzt. Dies beeinträchtigt jedoch nicht die Funktion des Geräts.
- Bei Anwendung in getöntem oder gefärbtem Haar können sich die Glätterplatten verfärben.
- Verwenden Sie keine Zubehörteile anderer Hersteller oder solche, die von Philips nicht ausdrücklich empfohlen werden. Falls Sie derartiges Zubehör benutzen, erlischt die Garantie.

Elektromagnetische Felder

Dieses Philips Gerät erfüllt sämtliche Normen bezüglich elektromagnetischer Felder (EMF). Nach aktuellen wissenschaftlichen Erkenntnissen ist das Gerät sicher im Gebrauch, sofern es ordnungsgemäß und entsprechend den Anweisungen in dieser Bedienungsanleitung gehandhabt wird.

Das Gerät benutzen

Haarglätter sind leistungsstarke Stylinggeräte und sollten stets mit Vorsicht verwendet werden. Wie für alle Haarglätter, die hohe Temperaturen erreichen, gilt auch für dieses Gerät: Benutzen Sie es nicht zu häufig, um Haarschäden zu vermeiden.

Wenn Sie den Haarglätter unsachgemäß oder bei zu hohen Temperaturen verwenden, kann Ihr Haar austrocknen oder sogar verbrennen. Wählen Sie eine Temperatur aus, die Ihrem Haartyp entspricht.

Hinweis: *Achten Sie darauf, dass Ihr Haar vollständig trocken ist, bevor Sie es glätten.*

Glätten

- 1** Stecken Sie den Stecker in die Steckdose.
- 2** Um die Aufheizzeit zu verkürzen, drücken Sie die Glätterplatten zusammen, und schieben Sie den Verriegelungsschalter nach unten (Abb. 3).
Um die Glätterplatten zu verriegeln, drücken Sie die Platten zusammen, und schieben Sie den Verriegelungsschalter nach unten.
- 3** Stellen Sie den Ein-/Ausschalter auf die Position "I", um das Gerät einzuschalten (Abb. 4).
 - ▶ Die Standard-Temperatureinstellung von 120 wird auf dem Display angezeigt. Sobald das Gerät auf diese Temperatur aufgeheizt ist, wird das Wort ‚READY‘ im Display angezeigt (Abb. 5).

Lassen Sie das angeschlossene Gerät niemals unbeaufsichtigt. Legen Sie das Gerät während es aufheizt oder solange es heiß ist nur auf hitzebeständige Oberflächen.

Aus Sicherheitsgründen schaltet sich der Haarglätter nach 1 Stunde automatisch aus.

- 4** Wählen Sie eine Temperatur (120 bis 220 °C), die Ihrem Haartyp entspricht:
 - Wählen Sie beim ersten Gebrauch des Haarglätters immer eine niedrige Temperatureinstellung.
 - Wählen Sie für sehr dickes, lockiges und schwer zu glättendes Haar eine mittlere bis hohe Temperatureinstellung (170 °C oder höher).
 - Wählen Sie für feines, normales oder leicht welliges Haar eine mittlere bis niedrige Temperatur (160 °C oder niedriger).

Hinweis: Seien Sie besonders vorsichtig bei hellem, blondem, gebleichtem oder coloriertem Haar, da dies leichter durch hohe Temperaturen beschädigt wird.

- 5** Stellen Sie mit den Tasten "+" und "-" die entsprechende Temperatur ein. (Abb. 6)
 - ▶ Im Display wird die gewählte Temperatureinstellung angezeigt.
 - ▶ Sobald das Gerät auf die gewählte Temperatur aufgeheizt ist, wird das Wort ‚READY‘ im Display angezeigt.

- ▶ Die Balken im Display zeigen die verbleibende Anwendungszeit an. Die Gesamt-Anwendungsdauer beträgt 60 Minuten. Alle zehn Minuten wird einer der sechs Balken ausgeblendet. Nach 60 Minuten schaltet sich das Gerät automatisch aus.
 - 6** Kämmen oder bürsten Sie Ihr Haar, damit es glatt und locker fällt. (Abb. 7)
 - 7** Teilen Sie Ihr Haar mit einem Kamm in Strähnen. Erfassen Sie dabei nicht zu viel Haar in einer Strähne.
- Hinweis: Am besten teilen Sie zuerst das Haar oben auf dem Kopf ab und glätten das Haar darunter. Glätten Sie anschließend die oberen Haarpartien.*
- 8** Sind die Glätterplatten verriegelt, schieben Sie den Verriegelungsschalter nach oben, um die Verriegelung aufzuheben (Abb. 8).
 - 9** Nehmen Sie eine höchstens 5 cm breite Haarsträhne, legen Sie sie zwischen die Platten, und drücken Sie die Griffe fest zusammen.
 - 10** Führen Sie das Gerät innerhalb von 5 Sekunden ohne Unterbrechung vom Ansatz bis zu den Spitzen, um das Haar vor Überhitzung zu schützen (Abb. 9).

Tipp: Wenn Sie eine Innen- oder Außenrolle stylen möchten, ziehen Sie die Strähne glatt, und drehen Sie den Haarglätter in einem Halbkreis nach innen (oder außen), wenn Sie am Ende der Strähne angekommen sind. Halten Sie den Haarglätter 2 bis 3 Sekunden in dieser Position, bevor Sie ihn absetzen (Abb. 10).

- 11** Wiederholen Sie diesen Vorgang nach 20 Sekunden, bis Sie das gewünschte Ergebnis erzielt haben.
- 12** Lassen Sie Ihr Haar abkühlen, bevor Sie es kämmen oder bürsten, um den soeben erzielten Effekt zu erhalten.

Reinigung

Tauchen Sie das Gerät niemals in Wasser oder andere Flüssigkeiten; spülen Sie es auch nicht unter fließendem Wasser ab.

18 DEUTSCH

- 1 Schalten Sie das Gerät aus, und ziehen Sie den Netzstecker aus der Steckdose.
- 2 Lassen Sie das Gerät auf einer hitzebeständigen Unterlage vollständig abkühlen.
- 3 Reinigen Sie das Gerät mit einem feuchten Tuch.

Hinweis: Achten Sie darauf, dass das Gerät vollständig trocken ist, bevor Sie es benutzen oder verstauen.

Aufbewahrung

Wickeln Sie das Netzkabel nicht um das Gerät.

- 1 Schalten Sie das Gerät aus, und ziehen Sie den Netzstecker aus der Steckdose.
- 2 Lassen Sie das Gerät auf einer hitzebeständigen Unterlage abkühlen.
- 3 Drücken Sie die Glätterplatten zusammen, und drücken Sie den Verriegelungsschalter nach unten, um die Platten zu verriegeln (Abb. 3).
- 4 Bewahren Sie das Gerät an einem sicheren und trockenen Ort auf. Sie können das Gerät an der Aufhängeöse aufhängen.

Umweltschutz

- Werfen Sie das Gerät am Ende der Lebensdauer nicht in den normalen Hausmüll. Bringen Sie es zum Recycling zu einer offiziellen Sammelstelle. Auf diese Weise tragen Sie zum Umweltschutz bei (Abb. 11).

Garantie und Kundendienst

Benötigen Sie weitere Informationen oder treten Probleme auf, besuchen Sie bitte die Philips Website (www.philips.com), oder setzen Sie sich mit einem Philips Service-Center in Ihrem Land in Verbindung (Telefonnummer siehe Garantieschrift). Sollte es in Ihrem Land kein Service-Center geben, wenden Sie sich bitte an Ihren Philips Händler.

Fehlerbehebung

In diesem Kapitel sind die häufigsten Probleme aufgeführt, die beim Gebrauch Ihres Geräts auftreten können. Sollten Sie ein Problem mithilfe der nachstehenden Informationen nicht beheben können, wenden Sie sich bitte an das Philips Service Center in Ihrem Land.

Problem	Mögliche Ursache	Lösung
Das Gerät funktioniert nicht.	Möglicherweise liegt ein Stromausfall vor oder die Steckdose, mit der das Gerät verbunden ist, führt keinen Strom.	Überprüfen Sie, ob die Stromversorgung funktioniert. Falls dies der Fall ist, schließen Sie ein anderes Gerät an die Steckdose an, um zu ermitteln, ob diese Strom führt.
	Sie haben das Gerät nicht eingeschaltet.	Stellen Sie den Ein-/Ausschalter auf die Position "I", um das Gerät einzuschalten.
	Möglicherweise hat sich das Gerät wegen Überhitzung automatisch ausgeschaltet.	Ziehen Sie den Netzstecker aus der Steckdose, und lassen Sie das Gerät einige Minuten abkühlen. Stellen Sie dann den Ein-/Ausschalter auf die Position "I", um das Gerät wieder einzuschalten.
	Das Netzkabel ist beschädigt.	Ist das Netzkabel defekt, darf es nur von einem Philips Service-Center oder einer von Philips autorisierten Werkstatt durch ein Original-Ersatzkabel ausgetauscht werden, um Gefährdungen zu vermeiden.

Problem	Mögliche Ursache	Lösung
	Möglicherweise ist das Gerät für die verfügbare Netzspannung nicht geeignet.	Prüfen Sie, ob die Spannungsangabe auf dem Gerät mit der örtlichen Netzspannung übereinstimmt.

Introducción

Enhorabuena por la compra de este producto y bienvenido a Philips. Para sacar el mayor partido de la asistencia que Philips le ofrece, registre su producto en www.philips.com/welcome.

La nueva plancha para el pelo SalonStraight XL de Philips proporciona excelentes resultados en menos tiempo. La temperatura de moldeado profesional, combinada con las placas con revestimiento de cerámica proporcionan un alisado perfecto y duradero.

Descripción general (fig. 1)

- A** Placas con revestimiento cerámico
- B** Botón + para aumentar la temperatura
- C** Botón - para disminuir la temperatura
- D** Botón de encendido/apagado
- E** Botón de bloqueo
- F** Anilla para colgar
- G** Display LCD digital con ajuste de temperatura, indicador 'READY' (listo) e indicador de apagado automático
- Funda resistente al calor (no se muestra)

Importante

Antes de usar el aparato, lea atentamente este manual de usuario y consérvelo por si necesitara consultarlo en el futuro.

Advertencia

- No utilice este aparato cerca del agua ni cerca de bañeras, duchas, cubetas u otros recipientes que contengan agua (fig. 2).
- Si utiliza el aparato en el cuarto de baño, desenchúfelo después de usarlo. La proximidad de agua representa un riesgo, aunque el aparato esté apagado.
- Antes de enchufar el aparato, compruebe si el voltaje indicado en el mismo se corresponde con el voltaje de red local.
- Compruebe el estado del cable de alimentación con regularidad. No utilice el aparato si la clavija, el cable de alimentación o el propio aparato están dañados.

- Si el cable de alimentación está dañado, debe ser sustituido por Philips o por un centro de servicio autorizado por Philips, con el fin de evitar situaciones de peligro.
- Este aparato no debe ser usado por personas (adultos o niños) con su capacidad física, psíquica o sensorial reducida, ni por quienes no tengan los conocimientos y la experiencia necesarios, a menos que sean supervisados o instruidos acerca del uso del aparato por una persona responsable de su seguridad.
- Asegúrese de que los niños no jueguen con este aparato.
- Mantenga el aparato lejos de superficies no resistentes al calor y nunca cubra el aparato (por ejemplo, con una toalla o ropa) mientras esté caliente.
- Mantenga el aparato lejos de objetos inflamables.
- No deje nunca el aparato desatendido cuando esté enchufado.

Precaución

- Como protección adicional, aconsejamos que instale en el circuito que suministre electricidad al cuarto de baño un dispositivo de corriente residual (RCD) con una corriente residual de funcionamiento que no exceda los 30 mA. Consulte a su electricista.
- Las placas alisadoras y las piezas de plástico cercanas a las placas se calientan mucho rápidamente. Evite que las superficies calientes del aparato entren en contacto directo con su piel.
- La máxima temperatura se alcanza justo después del proceso de calentamiento. La temperatura real durante el uso puede bajar.
- Desenchufe siempre el aparato después de usarlo.
- Por motivos de seguridad, la plancha se desconecta automáticamente tras una hora de funcionamiento.
- Espere a que se enfríe el aparato antes de guardarlo.
- Apague siempre el aparato cuando lo deje en algún sitio, aunque sólo sea por un momento.
- No deje las placas en contacto con el cabello más de unos pocos segundos cada vez, ya que podrían dañarlo.
- No enrolle el cable de alimentación alrededor del aparato.
- Utilice el aparato sólo sobre el pelo seco.
- No utilice el aparato sobre cabello artificial.

- No utilice este aparato para otros fines distintos a los descritos en este manual.
- Para conseguir un alisado perfecto, mantenga las placas alisadoras limpias y sin polvo, suciedad, ni productos de peluquería como espuma, laca o gel.
- Las placas tienen un revestimiento cerámico de diamantes diminutos. Este revestimiento se desgasta lentamente con el tiempo, aunque esto no influye en el rendimiento del aparato.
- Si se utiliza el aparato sobre cabello teñido, las placas alisadoras pueden mancharse.
- No utilice nunca accesorios o piezas de otros fabricantes o que no hayan sido específicamente recomendados por Philips. La garantía queda anulada si utiliza tales piezas o accesorios.

Campos electromagnéticos (CEM)

Este aparato Philips cumple todos los estándares sobre campos electromagnéticos (CEM). Si se utiliza correctamente y de acuerdo con las instrucciones de este manual, el aparato se puede usar de forma segura según los conocimientos científicos disponibles hoy en día.

Uso del aparato

Las planchas para el pelo son herramientas potentes y deben utilizarse con precaución. Al igual que con todas las planchas que alcanzan altas temperaturas como en la peluquería, no utilice este aparato con frecuencia para evitar dañar el cabello.

Si utiliza la plancha de forma incorrecta, podría calentar en exceso el cabello o incluso quemarlo. Asegúrese siempre de seleccionar una temperatura adecuada para su tipo de cabello.

Nota: Asegúrese de tener el pelo seco antes de plancharlo.

Alisado

- 1** Enchufe el aparato a la red.
- 2** Bloquee las placas alisadoras para que se calienten más rápido (fig. 3).

Para bloquear las placas alisadoras, júntelas y deslice el botón de bloqueo hacia abajo.

- 3** Para encender el aparato, coloque el interruptor de encendido/apagado en la posición 'I' (fig. 4).
- ▶ La temperatura predeterminada de 120 aparece en el display. En cuanto el aparato se calienta y alcanza esta temperatura, la palabra "READY" (LISTO) aparece en el display (fig. 5).

No deje nunca el aparato desatendido cuando esté enchufado. Cuando el aparato se esté calentando o esté caliente, colóquelo siempre sobre una superficie resistente al calor.

Por motivos de seguridad, la plancha se desconecta automáticamente tras una hora de funcionamiento.

- 4** Seleccione una posición de temperatura (de 120 a 220) que sea adecuada para su tipo de cabello.
 - Seleccione siempre una posición de temperatura baja cuando use la plancha por primera vez.
 - Para cabello grueso, rizado o difícil de alisar, seleccione una posición de media a alta (170 o más).
 - Para cabello fino, de textura media o ligeramente ondulado, seleccione una posición de media a baja (160 o menos).

Nota: Tenga especial cuidado con el cabello claro, rubio, decolorado o teñido, ya que se puede dañar con temperaturas altas.

- 5** Utilice los botones + y - para ajustar la temperatura adecuada. (fig. 6)
 - ▶ El display muestra la temperatura seleccionada.
 - ▶ Cuando el aparato ha alcanzado la temperatura seleccionada, la palabra "READY" (listo) aparece en el display.
 - ▶ Las barras del display muestran el tiempo restante de utilización del aparato. El tiempo total de utilización es de 60 minutos. Cada diez minutos una de las seis barras desaparece. Transcurridos los 60 minutos, el aparato se apaga automáticamente.
- 6** Peine o cepille el cabello para desenredarlo y dejarlo suave. (fig. 7)

- 7** Utilice un peine para dividir el cabello en mechones. No ponga demasiado cabello en un mechón.

Nota: es mejor separar la parte de la coronilla y alisar primero el cabello de la parte inferior. A continuación, alise la parte superior.

- 8** Si las placas alisadoras están bloqueadas, deslice el botón de bloqueo hacia arriba para desbloquearlas (fig. 8).
- 9** Tome un mechón que no sea más ancho de 5 cm. Colóquelo entre las placas alisadoras y junte firmemente los mangos del aparato.
- 10** Deslice la plancha a lo largo del pelo durante 5 segundos, desde la raíz a las puntas, sin detenerse para evitar que se caliente en exceso (fig. 9).

Consejo: Si desea dar forma a las puntas del cabello, alise el mechón y gire la plancha media vuelta hacia dentro (o hacia fuera) cuando llegue a la punta del mechón. Mantenga la plancha en esa posición durante 2 ó 3 segundos y luego suelte el mechón (fig. 10).

- 11** Repita este proceso después de 20 segundos hasta conseguir el aspecto deseado.
- 12** Deje que el cabello se enfríe. No lo peine ni lo cepille hasta que se haya enfriado, ya que de lo contrario estropearía el peinado que acaba de crear.

Limpieza

No sumerja nunca el aparato en agua u otros líquidos, ni lo enjuague bajo el grifo.

- 1** Apague el aparato y desenchúfelo.
- 2** Deje enfriar totalmente el aparato sobre una superficie resistente al calor.
- 3** Limpie el aparato con un paño húmedo.

Nota: Asegúrese de que el aparato esté completamente seco antes de utilizarlo o guardarlo.

Almacenamiento

No enrolle nunca el cable alrededor del aparato.

- 1 Apague el aparato y desenchúfelo.
- 2 Deje enfriar el aparato sobre una superficie resistente al calor.
- 3 Junte las placas alisadoras y deslice el botón de bloqueo hacia abajo para bloquearlas (fig. 3).
- 4 Guarde el aparato en un lugar seco y seguro. También puede guardar el aparato colgándolo por la anilla.

Medio ambiente

- Al final de su vida útil, no tire el aparato junto con la basura normal del hogar. Llévelo a un punto de recogida oficial para su reciclado. De esta manera ayudará a conservar el medio ambiente (fig. 11).

Garantía y servicio

Si necesita información o si tiene algún problema, visite la página Web de Philips en www.philips.com, o póngase en contacto con el Servicio de Atención al Cliente de Philips en su país (hallará el número de teléfono en el folleto de la garantía mundial). Si no hay Servicio de Atención al Cliente de Philips en su país, diríjase a su distribuidor local Philips.

Guía de resolución de problemas

En este capítulo se resumen los problemas más frecuentes que pueden surgir. Si no puede resolver el problema con la siguiente información, póngase en contacto con el Servicio de Atención al Cliente de Philips de su país.

Problema	Posible causa	Solución
El aparato no funciona.	Hay un fallo en el suministro de energía o la toma de corriente a la que se ha conectado el aparato no está activa.	Compruebe si la toma de corriente funciona. Si es así, enchufe otro aparato para comprobar que la toma está activa.
	No ha encendido el aparato.	Para encender el aparato, coloque el interruptor de encendido/apagado en la posición 'I'.
	El aparato se ha calentado en exceso y se ha apagado automáticamente.	Desenchufe el aparato y deje que se enfríe durante unos minutos. Para volver a encender el aparato, coloque el interruptor de encendido/apagado en la posición 'I'.
	El cable de alimentación está dañado	Si el cable de alimentación está dañado, debe ser sustituido por Philips o por un centro de servicio autorizado por Philips, con el fin de evitar situaciones de peligro.
	El aparato no es adecuado para el voltaje de la red a la que se ha conectado.	Compruebe que el voltaje indicado en el aparato se corresponde con el voltaje de red local.

Introduction

Félicitations pour votre achat et bienvenue dans l'univers Philips ! Pour profiter pleinement de l'assistance Philips, enregistrez votre produit sur le site à l'adresse suivante : www.philips.com/welcome.

Le nouveau lisseur SalonStraight XL de Philips offre des résultats exceptionnels en un temps record. Grâce à sa température optimale et à ses plaques en céramique, vous obtiendrez un lissage longue durée de qualité professionnelle.

Description générale (fig. 1)

- A** Plaques en céramique
- B** Bouton + pour augmenter la température
- C** Bouton - pour diminuer la température
- D** Bouton marche/arrêt
- E** Verrouillage des plaques
- F** Anneau de suspension
- G** Écran LCD numérique avec réglage de température, indicateur « READY » et indicateur d'arrêt automatique
- Trousse thermo-résistante (non illustrée)

Important

Lisez attentivement ce mode d'emploi avant d'utiliser l'appareil et conservez-le pour un usage ultérieur.

Avertissement

- Tenez l'appareil à l'écart de l'eau. Ne l'utilisez pas près d'une baignoire, d'une douche, d'un lavabo ni de tout autre récipient contenant de l'eau (fig. 2).
- Si vous utilisez l'appareil dans la salle de bain, débranchez-le après usage car la proximité de l'eau peut présenter un risque pour l'utilisateur même si l'appareil est éteint.
- Avant de brancher l'appareil, vérifiez que la tension indiquée sur l'appareil correspond à la tension secteur locale.

- Vérifiez régulièrement le cordon d'alimentation. N'utilisez jamais l'appareil si la fiche, le cordon d'alimentation ou l'appareil lui-même est endommagé.
- Si le cordon d'alimentation est endommagé, il doit être remplacé par Philips, un Centre Service Agréé Philips ou un technicien qualifié afin d'éviter tout accident.
- Cet appareil n'est pas destiné à être utilisé par des personnes (notamment des enfants) dont les capacités physiques, sensorielles ou intellectuelles sont réduites, ou par des personnes manquant d'expérience ou de connaissances, à moins que celles-ci ne soient sous surveillance ou qu'elles n'aient reçu des instructions quant à l'utilisation de l'appareil par une personne responsable de leur sécurité.
- Veillez à ce que les enfants ne puissent pas jouer avec l'appareil.
- Ne posez pas l'appareil sur des surfaces sensibles à la chaleur et ne le couvrez jamais (par exemple, d'une serviette ou d'un vêtement) lorsqu'il est chaud.
- Ne laissez pas l'appareil à proximité d'objets inflammables.
- Ne laissez jamais l'appareil branché sans surveillance.

Attention

- Pour plus de sécurité, il est conseillé de brancher l'appareil sur une prise de courant protégée par un disjoncteur différentiel de 30 mA dans la salle de bains. Demandez conseil à votre électricien.
- Les plaques lissantes et les éléments en plastique environnants sont portés rapidement à haute température. Évitez tout contact entre les surfaces chaudes et votre peau.
- La température maximale est atteinte juste après l'opération de chauffe. La température effective peut diminuer au cours de l'utilisation.
- Débranchez toujours l'appareil après utilisation.
- Par mesure de sécurité, le lisseur s'éteint automatiquement au bout d'une heure.
- Attendez que l'appareil ait refroidi avant de le ranger.
- Éteignez toujours l'appareil avant de le poser, même pour un court instant.

- Ne laissez pas les plaques plus de quelques secondes consécutives sur vos cheveux, vous risqueriez de les abîmer.
- N'enroulez pas le cordon d'alimentation autour de l'appareil.
- Utilisez l'appareil uniquement sur cheveux secs.
- N'utilisez pas l'appareil sur cheveux artificiels.
- N'utilisez pas l'appareil dans un autre but que celui qui est indiqué dans ce manuel.
- Pour obtenir un lissage parfait, les plaques lissantes doivent être propres et ne comporter aucune trace de poussières, de saletés ou de produits coiffants tels que mousse, spray et gel.
- Le revêtement en céramique nano-diamant des plaques présente une usure normale au fil du temps. Cela n'a aucune incidence sur les performances de l'appareil.
- Si vous utilisez l'appareil sur cheveux colorés, il est possible que les plaques lissantes se tachent.
- N'utilisez jamais d'accessoires, ni de pièces d'autres fabricants ou qui n'ont pas été spécifiquement recommandés par Philips. Votre garantie ne sera pas valable en cas d'utilisation de tels accessoires ou pièces.

Champs électromagnétiques (CEM)

Cet appareil Philips est conforme à toutes les normes relatives aux champs électromagnétiques (CEM). Il répond aux règles de sécurité établies sur la base des connaissances scientifiques actuelles s'il est manipulé correctement et conformément aux instructions de ce mode d'emploi.

Utilisation de l'appareil

La brosse lissante est un appareil puissant et doit dès lors s'utiliser avec précaution. Comme tout appareil professionnel atteignant des températures élevées, il est conseillé de ne pas l'employer trop souvent pour éviter d'abîmer le cheveu.

Si vous utilisez le lisseur de manière inadaptée ou si vous sélectionnez une température incorrecte, vous risquez de surchauffer le cheveu, voire de le brûler. Veillez à toujours sélectionner une température adaptée à votre type de cheveu.

Remarque : Assurez-vous que vos cheveux sont bien secs avant de les lisser.

Lissage

- 1** Branchez le cordon d'alimentation sur la prise secteur.
- 2** Verrouillez les plaques lissantes si vous souhaitez qu'elles chauffent plus rapidement (fig. 3).
Pour verrouiller les plaques lissantes, pressez-les l'une contre l'autre et faites coulisser le verrou vers le bas.
- 3** Positionnez le bouton coulissant marche/arrêt sur la position « I » pour allumer l'appareil (fig. 4).
 - Le réglage de température par défaut (120) apparaît sur l'écran. Dès que l'appareil atteint cette température, le mot « READY » (Prêt) apparaît sur l'écran (fig. 5).

Ne laissez jamais l'appareil branché sans surveillance. Posez-le toujours sur une surface résistante à la chaleur lorsqu'il chauffe ou est à température.

Par mesure de sécurité, le lisseur s'éteint automatiquement au bout d'une heure.

- 4** Choisissez une température (120 à 220 °C) adaptée à votre type de cheveu.
 - Sélectionnez toujours le réglage minimum lors de la première utilisation du lisseur.
 - Pour les cheveux drus, bouclés ou rebelles, sélectionnez une température moyenne à élevée (supérieure à 170 °C).
 - Pour les cheveux fins, de texture moyenne ou légèrement ondulés, sélectionnez une température moyenne à basse (inférieure à 160 °C).

Remarque : Soyez prudent si vous avez des cheveux clairs, blonds, colorés ou décolorés car une température élevée peut les abîmer.

- 5** Utilisez les boutons + et - pour régler la température appropriée. (fig. 6)
 - L'écran indique la température sélectionnée.
 - Dès que l'appareil atteint la température demandée, le mot « READY » (Prêt) apparaît sur l'écran.

► Les barres qui s'affichent à l'écran indiquent le temps d'utilisation restant. La durée totale d'utilisation est de 60 minutes, soit six barres. Une barre disparaît toutes les 10 minutes. Après 60 minutes, l'appareil s'éteint automatiquement.

6 Démêlez vos cheveux au peigne ou à la brosse. (fig. 7)

7 Divisez-les en mèches à l'aide d'un peigne. Ne faites pas de mèches trop épaisses.

Remarque : Commencez par lisser les mèches de la nuque et des côtés, puis remontez vers le sommet du crâne.

8 Si les plaques lissantes sont verrouillées, faites coulisser le verrou vers le haut pour les déverrouiller (fig. 8).

9 Prenez une mèche de maximum 5 cm de large. Placez-la entre les plaques lissantes et pressez fermement les poignées de l'appareil l'une contre l'autre.

10 Faites glisser l'appareil en 5 secondes sur toute la longueur du cheveu, de la racine à la pointe. N'arrêtez pas votre mouvement pour éviter de surchauffer les cheveux (fig. 9).

Conseil : Pour lisser vos cheveux en mèches, faites un demi-cercle vers l'intérieur (ou l'extérieur) lorsque vous arrivez vers les pointes. Maintenez le lisseur dans cette position pendant 2 à 3 secondes, puis relâchez-le (fig. 10).

11 Répétez ce geste après 20 secondes jusqu'à ce que vous obteniez l'effet désiré.

12 Laissez vos cheveux refroidir. Évitez de les peigner ou de les brosser lorsqu'ils sont chauds ; vous risqueriez de vous décoiffer.

Nettoyage

Ne plongez jamais l'appareil dans l'eau, ni dans d'autres liquides et ne le rincez pas sous le robinet.

- 1** Arrêtez l'appareil et débranchez-le.
- 2** Laissez l'appareil refroidir complètement sur une surface résistante à la chaleur.
- 3** Nettoyez l'appareil avec un chiffon humide.

Remarque : Assurez-vous que l'appareil est complètement sec avant de l'utiliser ou de le ranger.

Rangement

N'enroulez pas le cordon d'alimentation autour de l'appareil.

- 1** Arrêtez l'appareil et débranchez-le.
- 2** Laissez l'appareil refroidir sur une surface résistante à la chaleur.
- 3** Pressez les plaques lissantes l'une contre l'autre et faites coulisser le verrou vers le bas pour verrouiller les plaques (fig. 3).
- 4** Placez l'appareil dans un endroit sûr et sec. Vous pouvez aussi ranger l'appareil en l'accrochant par son anneau de suspension.

Environnement

- Lorsqu'il ne fonctionnera plus, ne jetez pas l'appareil avec les ordures ménagères, mais déposez-le à un endroit assigné à cet effet, où il pourra être recyclé. Vous contribuerez ainsi à la protection de l'environnement (fig. 11).

Garantie et service

Si vous souhaitez obtenir des informations supplémentaires ou faire réparer l'appareil, ou si vous rencontrez un problème, rendez-vous sur le site Web de Philips à l'adresse **www.philips.com** ou contactez le Service Consommateurs Philips de votre pays (vous trouverez le numéro de téléphone correspondant sur le dépliant de garantie internationale). S'il n'existe pas de Service Consommateurs Philips dans votre pays, renseignez-vous auprès de votre revendeur Philips local.

Dépannage

Cette rubrique présente les problèmes les plus courants que vous pouvez rencontrer avec l'appareil. Si vous ne parvenez pas à résoudre un problème à l'aide des informations ci-dessous, contactez le Service Consommateurs Philips de votre pays.

Problème	Cause possible	Solution
L'appareil ne fonctionne pas.	L'alimentation électrique ne fonctionne peut-être pas ou la prise sur laquelle l'appareil est branché n'est peut-être pas alimentée.	Vérifiez si l'alimentation électrique fonctionne en branchant un autre appareil sur la prise.
	Vous n'avez pas allumé l'appareil.	Positionnez le bouton marche/arrêt sur la position « I » pour allumer l'appareil.
	L'appareil était en surchauffe et s'est arrêté automatiquement.	Débranchez l'appareil et laissez-le refroidir pendant quelques minutes. Puis, positionnez le bouton marche/arrêt sur « I » pour rallumer l'appareil.

Problème	Cause possible	Solution
	Le cordon d'alimentation est endommagé.	Si le cordon d'alimentation est endommagé, il doit être remplacé par Philips, un Centre Service Agréé Philips ou un technicien qualifié afin d'éviter tout accident.
	La tension nominale de l'appareil ne correspond peut-être pas à la tension secteur.	Assurez-vous que la tension indiquée sur l'appareil correspond bien à la tension secteur locale.

Introduzione

Congratulazioni per l'acquisto e benvenuti in Philips! Per trarre il massimo vantaggio dall'assistenza Philips, registrate il vostro prodotto su www.philips.com/welcome.

La nuova piastra per capelli Philips SalonStraight XL consente di ottenere risultati ottimali in meno tempo. La temperatura professionale insieme alle piastre in ceramica vi permette di ottenere capelli lisci e perfetti più a lungo.

Descrizione generale (fig. 1)

- A** Piastre rivestite di ceramica
- B** Pulsante "+" per aumentare la temperatura
- C** Pulsante "-" per diminuire la temperatura
- D** Interruttore on/off
- E** Blocco a scorrimento
- F** Gancio
- G** Display LCD digitale con impostazione della temperatura, indicazione "READY" e spia di spegnimento automatico
- Custodia termoresistente (non in figura)

Importante

Prima di utilizzare l'apparecchio, leggete attentamente il presente manuale e conservatelo per eventuali riferimenti futuri.

Avvertenza

- Non utilizzate l'apparecchio vicino all'acqua. Non utilizzatelo vicino a vasche da bagno, docce, lavelli o altri recipienti che contengano acqua (fig. 2).
- Quando utilizzate l'apparecchio in bagno, scollegatelo dopo l'uso. La vicinanza dell'acqua rappresenta un rischio anche quando l'apparecchio è spento.
- Prima di collegare l'apparecchio, verificate che la tensione riportata sulla spina corrisponda alla tensione disponibile.

- Verificate periodicamente le condizioni del cavo di alimentazione. Non utilizzate l'apparecchio nel caso in cui la spina, il cavo di alimentazione o l'apparecchio stesso siano danneggiati.
- Nel caso in cui il cavo di alimentazione fosse danneggiato, dovrà essere sostituito presso i centri autorizzati Philips, i rivenditori specializzati oppure da personale debitamente qualificato, per evitare situazioni pericolose.
- L'apparecchio non è destinato a persone (inclusi bambini) con capacità mentali, fisiche o sensoriali ridotte, fatti salvi i casi in cui tali persone abbiano ricevuto assistenza o formazione per l'uso dell'apparecchio da una persona responsabile della loro sicurezza.
- Adottate le dovute precauzioni per evitare che i bambini giochino con l'apparecchio.
- Tenete l'apparecchio lontano dalle superfici termosensibili e non copritelo, ad esempio con asciugamani o indumenti, se ancora caldo.
- Tenete l'apparecchio lontano da oggetti o prodotti infiammabili.
- Non lasciate mai incustodito l'apparecchio mentre è collegato alla presa di corrente.

Attenzione

- Per una maggiore protezione, vi consigliamo di installare sull'impianto elettrico del bagno un dispositivo di corrente residua (RCD) non superiore a 30 mA. Per ulteriori suggerimenti, rivolgetevi all'installatore di fiducia.
- Le piastre e le parti in plastica in prossimità delle piastre raggiungono velocemente temperature elevate. Evitate il contatto delle superfici surriscaldate con la pelle.
- La temperatura massima viene raggiunta al termine del riscaldamento. La temperatura effettiva durante l'utilizzo potrebbe essere inferiore.
- Scollegate sempre il cavo di alimentazione dopo l'uso.
- Per motivi di sicurezza, la piastra per capelli si spegne automaticamente dopo essere rimasta accesa per un'ora.
- Lasciate raffreddare l'apparecchio prima di riporlo.
- Spegnete sempre l'apparecchio prima di appoggiarlo, anche se solo per un istante.

- Utilizzate le piastre per pochi secondi alla volta per evitare di danneggiare i capelli.
- Non avvolgete il cavo di alimentazione attorno all'apparecchio.
- Usate l'apparecchio esclusivamente sui capelli asciutti.
- Non usate l'apparecchio sui capelli artificiali.
- Non usate l'apparecchio per scopi diversi da quelli descritti nel presente manuale.
- Fate in modo che le piastre siano sempre pulite e prive di polvere, sporcizia e residui di prodotti per lo styling come mousse, spray e gel in modo da ottenere risultati ottimali.
- Le piastre sono dotate di un rivestimento in ceramica Nano-Diamond che si consuma lentamente con il passare del tempo: questo fenomeno non compromette in alcun modo le prestazioni dell'apparecchio.
- Se utilizzate l'apparecchio per lo styling di capelli trattati con tinture, le piastre potrebbero macchiarsi.
- Non usate mai accessori o parti di altri produttori o non specificatamente consigliati da Philips. Nel caso in cui utilizzate detti accessori o parti, la garanzia decade.

Campi elettromagnetici (EMF)

Questo apparecchio Philips è conforme a tutti gli standard relativi ai campi elettromagnetici (EMF). Se utilizzato in modo appropriato seguendo le istruzioni contenute nel presente manuale utente, l'apparecchio consente un utilizzo sicuro come confermato dai risultati scientifici attualmente disponibili.

Modalità d'uso dell'apparecchio

Le piastre per capelli sono strumenti molto potenti e devono essere utilizzate con la massima cautela. Come per tutte le piastre per capelli in grado di raggiungere temperature molto elevate, non utilizzare frequentemente l'apparecchio per evitare di danneggiare i capelli. Se utilizzate la piastra in modo errato o alla temperatura sbagliata, potreste surriscaldare i capelli o addirittura bruciarli. Selezionate sempre una temperatura adatta al vostro tipo di capelli.

Nota Assicuratevi che i vostri capelli siano completamente asciutti prima di lasciarli.

Stiratura

- 1** Inserite la spina nella presa di corrente a muro.
- 2** Per riscaldare le piastre più rapidamente, unitele e bloccatele in posizione (fig. 3).
Per bloccarle, unitele e spostate il blocco a scorrimento verso il basso.
- 3** Per accendere l'apparecchio, impostate l'interruttore on/off su "I" (fig. 4).
- Sul display compare l'impostazione di fabbrica: 120. Quando l'apparecchio raggiunge questa temperatura, compare la parola "READY" sul display (fig. 5).

Non lasciate l'apparecchio incustodito se collegato alla presa di corrente. Posizionate sempre l'apparecchio su una superficie termoresistente quando la piastra è in fase di riscaldamento o è ancora calda.

Per motivi di sicurezza, la piastra per capelli si spegne automaticamente dopo essere rimasta accesa per un'ora.

- 4** Selezionate un'impostazione della temperatura (da 120° a 220°) adatta al vostro tipo di capelli.
 - Quando utilizzate la piastra per la prima volta, selezionate una temperatura bassa.
 - Per capelli ribelli, molto ricci e difficili da stirare, selezionare una temperatura medio-alta (170 °C o superiore).
 - Per capelli delicati, sottili o leggermente ondulati, selezionate una temperatura medio-bassa (160°C o inferiore).

Nota Prestate particolare attenzione nel caso di capelli biondi, decolorati o trattati, in quanto potrebbero essere particolarmente delicati e rovinarsi con le alte temperature.

- 5** Utilizzate i pulsanti + e - per impostare la temperatura appropriata. (fig. 6)
- Sul display viene selezionata la temperatura selezionata.

- ▶ Una volta che la piastra ha raggiunto la temperatura selezionata, sul display viene visualizzato il messaggio “READY”.
- ▶ Le barre sul display indicano il tempo ancora disponibile per usare l'apparecchio. Il tempo complessivo è di 60 minuti. Ogni dieci minuti, dal display scompare una delle sei barre. Scaduti i 60 minuti, l'apparecchio si spegne automaticamente.

6 Pettinate o spazzolate i capelli per eliminare eventuali nodi. (fig. 7)

7 Utilizzate un pettine per dividere i capelli in ciocche sottili.

Nota è meglio sollevare le ciocche superiori e stirare per prima cosa i capelli sottostanti, per poi passare alle ciocche che stanno sopra.

8 Se le piastre sono bloccate, spostate il blocco a scorrimento verso l'alto (fig. 8).

9 Prendete una ciocca di 5 cm di larghezza, posizionatela tra le piastre e premete energicamente le impugnature dell'apparecchio.

10 Fate scorrere la piastra per 5 secondi per tutta la lunghezza dei capelli, dalle radici alle punte, senza fermarvi per evitare di surriscaldare le ciocche (fig. 9).

Consiglio Se desiderate arricciare le punte, allungate la ciocca e girate la piastra di mezzo giro verso l'interno (o verso l'esterno) fino alla fine della ciocca stessa. Lasciate la piastra per 2-3 secondi, quindi lasciate la ciocca (fig. 10).

11 Ripetete questa procedura dopo 20 secondi fino a ottenere il risultato desiderato.

12 Lasciate raffreddare le ciocche. Attendete che i capelli si siano raffreddati prima di pettinarli o spazzolarli per non rovinare la pettinatura creata.

Pulizia

Non immergete l'apparecchio nell'acqua o in altri liquidi e non risciacquatelo sotto l'acqua corrente.

- 1** Spegnete l'apparecchio e staccate la spina.
- 2** Lasciate raffreddare completamente l'apparecchio su una superficie termoresistente.
- 3** Pulite l'apparecchio con un panno umido.

Nota Assicuratevi che l'apparecchio sia completamente asciutto prima di utilizzarlo o riporlo.

Conservazione

non avvolgete il cavo di alimentazione attorno all'apparecchio.

- 1** Spegnete l'apparecchio e staccate la spina.
- 2** Lasciate raffreddare l'apparecchio su una superficie termoresistente.
- 3** Unite le piastre e premete il blocco a scorrimento verso il basso per bloccarle (fig. 3).
- 4** Riponete l'apparecchio in un posto sicuro e asciutto. Potete anche riporlo appendendolo all'apposito gancio.

Tutela dell'ambiente

- Per contribuire alla tutela dell'ambiente, non smaltite l'apparecchio insieme ai rifiuti domestici ma consegnatelo a un centro di raccolta ufficiale (fig. 11).

Garanzia e assistenza

Per assistenza o informazioni e in caso di problemi, visitate il sito Web Philips all'indirizzo www.philips.com oppure contattate il Centro Assistenza Clienti Philips del vostro paese (per conoscere il numero di telefono consultate l'opuscolo della garanzia). Se nel vostro paese non esiste un Centro Assistenza Clienti, rivolgetevi al vostro rivenditore Philips.

Risoluzione dei guasti

In questo capitolo vengono riportati i problemi più ricorrenti legati all'uso dell'apparecchio. Se non riuscite a risolvere i problemi con le informazioni seguenti, vi preghiamo di contattare il Centro Assistenza Clienti Philips del vostro Paese.

Problema	Possibile causa	Soluzione
L'apparecchio non funziona.	È presente una problema di alimentazione oppure la presa alla quale è collegato l'apparecchio non funziona.	Controllate che l'alimentazione funzioni correttamente. In tal caso, collegate un altro apparecchio alla presa per verificare che sia alimentata.
	L'apparecchio non è stato acceso.	Per accendere l'apparecchio, impostate l'interruttore on/off su "I".
	L'apparecchio potrebbe essersi surriscaldato e quindi potrebbe essersi spento automaticamente.	Togliete la spina dalla presa e lasciate raffreddare l'apparecchio per alcuni minuti. Successivamente riaccendete l'apparecchio, impostando l'interruttore on/off su "I".
	Il cavo di alimentazione è danneggiato.	Nel caso in cui il cavo di alimentazione fosse danneggiato, dovrà essere sostituito presso i centri autorizzati Philips, i rivenditori specializzati oppure da personale debitamente qualificato, per evitare situazioni pericolose.

Problema	Possibile causa	Soluzione
	L'apparecchio non è adatto per il tipo di tensione a cui è stato collegato.	Verificate che la tensione indicata sull'apparecchio corrisponda a quella della tensione locale.

Inleiding

Gefeliciteerd met uw aankoop en welkom bij Philips! Als u volledig wilt profiteren van de ondersteuning die Philips biedt, registreer uw product dan op www.philips.com/welcome.

De nieuwe Philips SalonStraight XL-straightener zorgt in een mum van tijd voor fantastische resultaten. De combinatie van de professionele stylingtemperatuur en de platen met keramische laag zorgt voor een langdurig steil kapsel.

Algemene beschrijving (fig. 1)

- A** Platen met keramische laag
- B** + knop om temperatuurstand te verhogen
- C** - knop om temperatuurstand te verlagen
- D** Aan/uitknop
- E** Vergrendelschuif
- F** Ophangoog
- G** Digitaal LCD-display met temperatuurstand, 'Klaar voor gebruik'-aanduiding ('READY') en aanduiding voor automatische uitschakeling
- Hittebestendig etui (niet afgebeeld)

Belangrijk

Lees deze gebruiksaanwijzing zorgvuldig door voordat u het apparaat gaat gebruiken. Bewaar de gebruiksaanwijzing om deze indien nodig te kunnen raadplegen.

Waarschuwing

- Gebruik dit apparaat niet in de buurt van water. Gebruik dit apparaat niet in de buurt van een bad, douche, waterbak of andere houders met water (fig. 2).
- Als u het apparaat in de badkamer gebruikt, haal de stekker dan na gebruik altijd uit het stopcontact. De nabijheid van water kan gevaar opleveren, zelfs als het apparaat is uitgeschakeld.
- Controleer of het voltage aangegeven op het apparaat overeenkomt met de plaatselijke netspanning voordat u het apparaat aansluit.

- Controleer regelmatig of het netsnoer niet beschadigd is. Gebruik het apparaat niet indien de stekker, het netsnoer of het apparaat zelf beschadigd is.
- Indien het netsnoer beschadigd is, moet u het laten vervangen door Philips, een door Philips geautoriseerd servicecentrum of personen met vergelijkbare kwalificaties om gevaar te voorkomen.
- Dit apparaat is niet bedoeld voor gebruik door personen (waaronder kinderen) met verminderde lichamelijke, zintuiglijke of geestelijke vermogens, of die gebrek aan ervaring of kennis hebben, tenzij iemand die verantwoordelijk is voor hun veiligheid toezicht op hen houdt of hen heeft uitgelegd hoe het apparaat dient te worden gebruikt.
- Houd toezicht op kinderen om te voorkomen dat ze met het apparaat gaan spelen.
- Houd het apparaat uit de buurt van oppervlakken die niet hittebestendig zijn en dek het apparaat nooit af als het heet is (bijv. met een handdoek of kleding).
- Houd het apparaat uit de buurt van brandbare voorwerpen.
- Laat het apparaat nooit onbeheerd achter als het op netspanning is aangesloten.

Let op

- Voor extra veiligheid adviseren we u een aardlekschakelaar te installeren in de elektrische groep die de badkamer van stroom voorziet. Deze aardlekschakelaar dient een waarde te hebben die niet hoger is dan 30 mA. Raadpleeg uw installateur.
- De ontkrulplaten en de kunststof delen nabij deze platen worden snel zeer heet. Voorkom dat de hete oppervlakken van het apparaat in contact komen met uw huid.
- De maximumtemperatuur wordt direct na het opwarmen bereikt. Tijdens het gebruik kan de temperatuur lager liggen.
- Haal na gebruik altijd de stekker uit het stopcontact.
- Om veiligheidsredenen schakelt het apparaat automatisch uit nadat het 1 uur ingeschakeld is geweest.
- Wacht met opbergen tot het apparaat is afgekoeld.
- Schakel het apparaat uit voordat u het neerlegt, al is het maar voor even.

- Houd de platen per keer nooit langer dan enkele seconden in uw haar, omdat uw haar anders beschadigd kan raken.
- Wikkel het netsnoer niet om het apparaat.
- Gebruik het apparaat alleen op droog haar.
- Gebruik het apparaat niet op kunsthaar.
- Gebruik het apparaat niet voor andere doeleinden dan beschreven in deze gebruiksaanwijzing.
- Houd de ontkrulplaten voor perfecte ontkrulresultaten schoon en vrij van stof, vuil en stylingproducten zoals mousse, haarlak en gel.
- De platen hebben een nanodiamanten keramische laag. In de loop der tijd slijt deze laag langzaam weg. Dit heeft geen invloed op de prestaties van het apparaat.
- Bij gebruik op gekleurd haar kunnen de ontkrulplaten verkleuren.
- Gebruik geen accessoires of onderdelen van andere fabrikanten of die niet specifiek door Philips worden aanbevolen. Als u dergelijke accessoires of onderdelen gebruikt, vervalt de garantie.

Elektromagnetische velden (EMV)

Dit Philips-apparaat voldoet aan alle richtlijnen met betrekking tot elektromagnetische velden (EMV). Mits het apparaat op de juiste wijze en volgens de instructies in deze gebruiksaanwijzing wordt gebruikt, is het veilig te gebruiken volgens het nu beschikbare wetenschappelijke bewijs.

Het apparaat gebruiken

Straighteners zijn krachtige stylingapparaten en moeten daarom altijd voorzichtig worden gebruikt. Zoals bij andere straighteners die, net als bij de kapper, hoge temperaturen bereiken, geldt ook voor dit apparaat dat u het niet te vaak mag gebruiken om schade aan uw haar te voorkomen. Gebruikt u de straightener niet op de voorgeschreven manier of kiest u niet de juiste temperatuur, dan kan dit oververhitting of zelfs verbranding van het haar tot gevolg hebben. Zorg ervoor dat u altijd een temperatuur kiest die bij uw haartype past.

Opmerking: *Zorg ervoor dat uw haar helemaal droog is voordat u het gaat ontkrullen.*

Ontkrullen

- 1** Steek de stekker in het stopcontact.
- 2** Vergrendel de ontkrulplaten als u wilt dat de ontkrulplaten sneller opwarmen (fig. 3).
Om de ontkrulplaten te vergrendelen, drukt u de platen op elkaar en duwt u de vergrendelschuif omlaag.
- 3** Zet de aan/uitknop op 'I' om het apparaat in te schakelen (fig. 4).
De standaardtemperatuurstand 120 verschijnt op het display. Zodra het apparaat is opgewarmd, verschijnt het woord 'READY' op het display (fig. 5).

Laat het apparaat nooit onbeheerd achter wanneer de stekker in het stopcontact zit. Plaats het apparaat altijd op een hittebestendig oppervlak wanneer het apparaat aan het opwarmen is en wanneer het heet is.

Om veiligheidsredenen schakelt het apparaat automatisch uit nadat het 1 uur ingeschakeld is geweest.

- 4** Kies een temperatuurstand (120 t/m 220) die bij uw haartype past.
 - Kies altijd een lage temperatuurstand wanneer u de straightener voor het eerst gebruikt.
 - Kies een gemiddelde tot hoge stand (170 of hoger) voor stug, krullend of moeilijk te ontkrullen haar.
 - Kies een gemiddelde tot lage stand (160 of lager) voor fijn, licht krullend of golvend haar.

Opmerking: Wees extra voorzichtig met lichtgetint, blond, gebleekt of geverfd haar, aangezien deze haartypen bij hoge temperaturen gevoelig zijn voor beschadiging.

- 5** Gebruik de + en - knoppen om de gewenste temperatuurstand in te stellen. (fig. 6)
 - De op het display verschijnt de geselecteerde temperatuurstand.
 - Als het apparaat de gekozen temperatuur heeft bereikt, verschijnt het woord 'READY' op het display.

- ▶ De balkjes op het display tonen de resterende gebruikstijd van de sessie. De totale gebruikstijd per sessie is 60 minuten. Na iedere tien minuten verdwijnt een van de zes balkjes. Na 60 minuten schakelt het apparaat automatisch uit.
- 6** Kam of borstel uw haar om het te ontwarren en soepel en glad te maken. (fig. 7)
- 7** Verdeel het haar met een kam in lokken. Maak de lokken niet te dik.
Opmerking: U kunt het beste het haar op de kruin vastzetten en eerst het onderliggende haar ontkrullen. Ontkrul daarna het bovenste deel.
- 8** Als de ontkrulplaten zijn vergrendeld, duwt u de vergrendelschuif omhoog om de platen te ontgrendelen (fig. 8).
- 9** Pak een lok van maximaal 5 cm breed. Plaats de lok tussen de ontkrulplaten en knijp de handgrepen van het apparaat stevig samen.
- 10** Begin bij de wortel en trek de straightener in 5 seconden langs de lok naar beneden. Houd de straightener nergens stil, om oververhitting van het haar te voorkomen (fig. 9).

Tip Als u slagen in uw haar wilt maken, ontkrul dan de haarlok en draai de straightener bij het einde van de haarlok een halve slag naar binnen (of naar buiten). Houd de straightener 2 tot 3 seconden in deze positie en laat de haarlok vervolgens los (fig. 10).

- 11** Herhaal dit proces na 20 seconden totdat u het gewenste resultaat hebt bereikt.
- 12** Laat uw haar afkoelen. Kam of borstel het haar niet voordat het afgekoeld is, omdat u hierdoor het gecreëerde kapsel zou bederven.

Schoonmaken

Dompel het apparaat nooit in water of een andere vloeistof en speel het ook niet af onder de kraan.

- 1** Schakel het apparaat uit en haal de stekker uit het stopcontact.

- 2 Laat het apparaat volledig afkoelen op een hittebestendig oppervlak.
- 3 Maak het apparaat schoon met een vochtige doek.

Opmerking: Zorg ervoor dat het apparaat helemaal droog is voordat u het gebruikt of opbergt.

Opbergen

Wikkel het netsnoer nooit om het apparaat.

- 1 Schakel het apparaat uit en haal de stekker uit het stopcontact.
- 2 Laat het apparaat afkoelen op een hittebestendig oppervlak.
- 3 Druk de ontkrulplaten op elkaar en duw de vergrendelschuif omlaag om de platen te vergrendelen (fig. 3).
- 4 Berg het apparaat op een veilige en droge plaats op. U kunt het apparaat ook opbergen door het aan het ophangoog op te hangen.

Milieu

- Gooi het apparaat aan het einde van zijn levensduur niet weg met het normale huisvuil, maar lever het in op een door de overheid aangewezen inzamelpunt om het te laten recyclen. Op die manier levert u een bijdrage aan een schonere leefomgeving (fig. 11).

Garantie & service

Als u service of informatie nodig hebt of als u een probleem hebt, bezoek dan de Philips-website (www.philips.nl), of neem contact op met het Philips Consumer Care Centre in uw land (u vindt het telefoonnummer in het 'worldwide guarantee'-vouwblad). Als er geen Consumer Care Centre in uw land is, ga dan naar uw Philips-dealer.

Problemen oplossen

Dit hoofdstuk behandelt in het kort de problemen die u tegen kunt komen tijdens het gebruik van het apparaat. Als u er niet in slaagt het

probleem op te lossen met behulp van de onderstaande informatie, neem dan contact op met het Consumer Care Centre in uw land.

Probleem	Mogelijke oorzaak	Oplossing
Het apparaat werkt niet.	Er is een stroomstoring of het stopcontact waarop het apparaat is aangesloten werkt niet.	Controleer of de stroomvoorziening naar behoren werkt. Als dit het geval is, sluit dan een ander apparaat aan om te controleren of het stopcontact het doet.
	Het apparaat is niet ingeschakeld.	Zet de aan/uitknop op 'I' om het apparaat in te schakelen.
	Het apparaat is oververhit geraakt en heeft zichzelf uitgeschakeld.	Haal de stekker uit het stopcontact en laat het apparaat een paar minuten afkoelen. Zet de aan/uitknop vervolgens op 'I' om het apparaat weer in te schakelen.
	Het netsnoer is beschadigd.	Indien het netsnoer beschadigd is, moet u het laten vervangen door Philips, een door Philips geautoriseerd servicecentrum of personen met vergelijkbare kwalificaties om gevaar te voorkomen.
	Het apparaat is niet geschikt voor de netspanning waarop het is aangesloten.	Controleer of het voltage aangegeven op het apparaat overeenkomt met de plaatselijke netspanning.

Introdução

Parabéns pela sua compra e bem-vindo à Philips! Para tirar todo o partido da assistência fornecida pela Philips, registe o seu produto em www.philips.com/welcome.

O novo alisador Philips SalonStraight XL proporciona excelentes resultados em menos tempo. A temperatura de penteados profissionais combinada com as placas revestidas a cerâmica oferecem resultados duradouros.

Descrição geral (fig. 1)

- A** Placas com revestimento cerâmico
- B** Botão + para aumentar a temperatura seleccionada
- C** Botão - para diminuir a temperatura seleccionada
- D** Interruptor ligar/desligar
- E** Bloqueio deslizante
- F** Argola de suspensão
- G** Visor LCD digital com regulador de temperatura, indicação "READY" (pronto) e indicação de desligar automático
- Bolsa resistente ao calor (não ilustrada)

Importante

Leia cuidadosamente este manual do utilizador antes de utilizar o aparelho e guarde-o para consultas futuras.

Aviso

- Não utilize este aparelho perto de água. Não utilize este aparelho perto de banheiras, chuveiros, lavatórios ou outros recipientes que contenham água (fig. 2).
- Quando utilizar o aparelho numa casa-de-banho, desligue-o da corrente eléctrica após a utilização. A proximidade de água representa um risco, mesmo quando o aparelho está desligado.
- Verifique se a voltagem indicada no aparelho corresponde à voltagem eléctrica local antes de o ligar.

- Verifique regularmente o estado do fio de alimentação. Não utilize o aparelho se a ficha, o fio de alimentação ou o próprio aparelho estiverem danificados.
- Se o fio estiver danificado, deve ser sempre substituído pela Philips, por um centro de assistência autorizado da Philips ou por pessoal devidamente qualificado para se evitarem situações de perigo.
- Este aparelho não se destina a ser utilizado por pessoas (incluindo crianças) com capacidades físicas, sensoriais ou mentais reduzidas, ou com falta de experiência e conhecimentos, salvo se tiverem recebido supervisão ou instruções sobre o uso do aparelho por alguém responsável pela sua segurança.
- As crianças devem ser supervisionadas para garantir que não brincam com o aparelho.
- Mantenha o aparelho afastado de superfícies que não sejam resistentes ao calor e nunca cubra o aparelho (por exemplo, uma toalha ou roupa) quando estiver quente.
- Mantenha o aparelho afastado de produtos inflamáveis.
- Nunca deixe o aparelho sem vigilância quando está ligado à corrente.

Cuidado

- Para maior segurança, aconselhamos a instalação de um dispositivo de corrente residual (disjuntor) no circuito eléctrico que abastece a casa de banho. Este disjuntor deve ter uma corrente residual nominal não superior a 30 mA. Aconselhe-se com o seu electricista.
- As placas de alisamento e as peças plásticas junto das placas atingem temperaturas elevadas rapidamente. Evite o contacto entre a superfície quente do aparelho e a sua pele.
- A temperatura máxima é atingida pouco depois do aquecimento. A temperatura real durante a utilização pode ser mais reduzida.
- Desligue sempre da corrente após cada utilização.
- Por razões de segurança, o alisador desliga-se automaticamente, após estar ligado durante 1 hora.
- Aguarde que o aparelho arrefeça antes de o guardar.
- Desligue sempre o aparelho antes de o pousar, mesmo que seja apenas por breves instantes.
- Não deixe as placas no cabelo durante mais do que alguns segundos de cada vez, para evitar que o seu cabelo se estrague.

- Não enrole o fio de alimentação à volta do aparelho.
- Utilize apenas o aparelho sobre cabelos secos.
- Não utilize o aparelho sobre cabelo artificial.
- Não utilize o aparelho para outro fim que não o descrito neste manual.
- Mantenha as placas de alisamento limpas e sem poeiras, sujidade e produtos para o cabelo, como espuma, spray e gel, para obter resultados perfeitos.
- As placas possuem um revestimento cerâmico de nanodiamante. Este revestimento desgasta-se lentamente com o passar do tempo, o que não afecta o desempenho do aparelho.
- Se o aparelho for utilizado em cabelos pintados, as placas de alisamento podem ficar manchadas.
- Nunca utilize quaisquer acessórios ou peças de outros fabricantes ou que a Philips não tenha especificamente recomendado. Se utilizar tais acessórios ou peças, a garantia será considerada inválida.

Campos electromagnéticos (EMF)

Este aparelho Philips cumpre com todas as normas correspondentes a campos electromagnéticos (EMF). Se manuseado correctamente e de acordo com as instruções fornecidas neste manual do utilizador, o aparelho pode ser utilizado em segurança com base em provas científicas disponíveis actualmente.

Utilizar o aparelho

Os alisadores são ferramentas de pentear potentes e devem ser sempre utilizados com cuidado. Como todos os alisadores que atingem temperaturas elevadas, não deve usar este aparelho com muita frequência para evitar danificar o cabelo.

Se utilizar o alisador de forma incorrecta ou a uma temperatura errada, pode sobreaquecer o seu cabelo ou até queimá-lo. Certifique-se sempre de que seleccionou uma temperatura adequada para o seu tipo de cabelo.

Nota: Certifique-se de que o seu cabelo está completamente seco antes de o alisar.

Alisar

- 1** Ligue a ficha à tomada eléctrica.
- 2** Feche as placas alisadoras se pretender que aqueçam mais rapidamente (fig. 3).
Para fechar as placas alisadoras, una-as e empurre o bloqueio deslizante para baixo.
- 3** Regule o botão ligar/desligar para “I” para ligar o aparelho (fig. 4).
 - ▶ A temperatura predefinida (120 graus) aparece no visor. Assim que o aparelho atingir essa temperatura, aparece no visor a palavra “READY” (fig. 5).

Nunca deixe o aparelho sem vigilância enquanto está ligado à corrente.
Nunca coloque o aparelho numa superfície que não seja resistente ao calor, enquanto está a aquecer ou enquanto estiver quente.

Por razões de segurança, o alisador desliga-se automaticamente, após estar ligado durante 1 hora.

- 4** Seleccione uma temperatura (120 a 220) adequada ao seu tipo de cabelo.
 - Seleccione sempre um nível de temperatura baixo quando utilizar o alisador pela primeira vez.
 - Para cabelo grosso, encaracolado ou difícil de alisar, seleccione uma posição média-alta (170 e superior).
 - Para cabelo fino, de textura intermédia ou ligeiramente ondulado, seleccione uma posição média-baixa (160 e inferior).

Nota: Tenha um cuidado especial com cabelo esbranquiçado, loiro, descolorado ou pintado, pois pode danificar-se a temperaturas elevadas.

- 5** Utilize os botões + e - para definir a temperatura adequada. (fig. 6)
 - ▶ O visor mostra a temperatura seleccionada.
 - ▶ Quando o aparelho tiver aquecido até à posição seleccionada, a palavra “READY” surge no visor.
 - ▶ As barras do visor mostram o tempo que resta de utilização do aparelho. O tempo de utilização total é de 60 minutos. De dez em dez minutos uma das seis barras desaparece. Passados 60 minutos, o aparelho desliga-se automaticamente.

- 6** Penteie ou escove o cabelo para o desembaraçar e amaciar. (fig. 7)
- 7** Utilize um pente para dividir o cabelo em madeixas. Não faça madeixas muito grossas.

Nota: É melhor deixar o alto da cabeça para o fim, começar a alisar o cabelo por baixo e depois alisar o alto da cabeça.

- 8** Se as placas alisadoras estiverem fechadas, empurre o bloqueio deslizante para cima para abri-las (fig. 8).
- 9** Não faça madeixas com mais de 5 cm de largura. Coloque a madeixa entre as placas de alisamento e aperte firmemente as pegas do aparelho.
- 10** Faça deslizar o alisador através do comprimento do cabelo em 5 segundos, da raiz até às pontas, sem parar para evitar o sobreaquecimento (fig. 9).

Sugestão: Se deseja criar palas, alise a madeixa de cabelo e rode o alisador meia volta para dentro (ou para fora) quando chegar à ponta da madeixa. Segure o alisador durante 2 a 3 segundos e, depois, solte a madeixa (fig. 10).

- 11** Repita este processo passados 20 segundos até obter o efeito desejado.
- 12** Deixe o cabelo arrefecer. Não penteie nem escove o cabelo antes de ter arrefecido para não estragar o efeito que acabou de dar ao cabelo.

Limpeza

Nunca mergulhe o aparelho em água ou noutro líquido, nem o enxágue à torneira.

- 1** Pare a máquina e desligue-a da corrente.
- 2** Deixe o aparelho arrefecer por completo sobre uma superfície resistente ao calor.
- 3** Limpe o aparelho com um pano húmido.

Nota: Certifique-se de que o aparelho está seco antes de o utilizar ou guardar.

Arrumação

Nunca enrole o fio de alimentação à volta do aparelho.

- 1** Desligue o aparelho e retire a ficha da corrente.
- 2** Deixe o aparelho arrefecer por completo sobre uma superfície resistente ao calor.
- 3** Una as placas alisadoras e empurre o bloqueio deslizante para baixo para fechá-las (fig. 3).
- 4** Guarde o aparelho num local seco e seguro. Também pode guardar o aparelho pendurando-o pela argola adequada.

Meio ambiente

- Não deite fora o aparelho junto com o lixo doméstico normal no final da sua vida útil; entregue-o num ponto de recolha oficial para reciclagem. Ao fazê-lo ajuda a preservar o ambiente (fig. 11).

Garantia e assistência

Se necessitar de reparações, informações ou se tiver problemas, visite o Web site da Philips em www.philips.pt ou contacte o Centro de Assistência ao Consumidor local (pode encontrar o número de telefone no folheto de garantia mundial). Se não existir um Centro de Assistência no seu país, dirija-se ao seu representante Philips local.

Resolução de problemas

Este capítulo resume alguns dos problemas mais comuns que pode encontrar no aparelho. Se não conseguir resolver o problema através das indicações dadas a seguir, contacte o Centro de Atendimento ao Cliente Philips no seu país.

Problema	Causa provável	Solução
O aparelho não funciona.	Ocorreu uma falha de corrente ou a tomada à qual está ligado o aparelho não tem corrente.	Verifique se a fonte de alimentação funciona. Se funcionar, ligue outro aparelho para verificar se a tomada tem corrente.
	Não ligou o aparelho.	Regule o botão ligar/desligar para "I" para ligar o aparelho.
	O aparelho aqueceu demasiado e desligou-se.	Desligue o aparelho e permita que arrefeça durante alguns minutos. Em seguida, regule o interruptor de ligar/desligar para a posição 'I' para ligar novamente o aparelho.
	O fio de alimentação está danificado.	Se o fio estiver danificado, deve ser sempre substituído pela Philips, por um centro de assistência autorizado da Philips ou por pessoal devidamente qualificado para se evitarem situações de perigo.
	O aparelho não é indicado para a voltagem à qual está ligado.	Certifique-se de que a voltagem indicada no aparelho corresponde à voltagem eléctrica local.

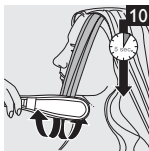
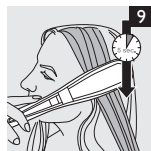
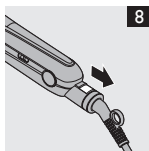
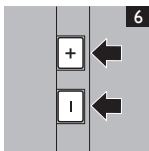
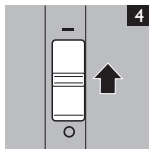
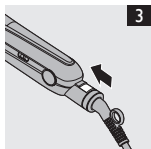



www.philips.com

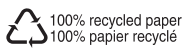

4222.002.7391.1