

Register your product and get support at  
[www.philips.com/welcome](http://www.philips.com/welcome)

HP6481



**PHILIPS**



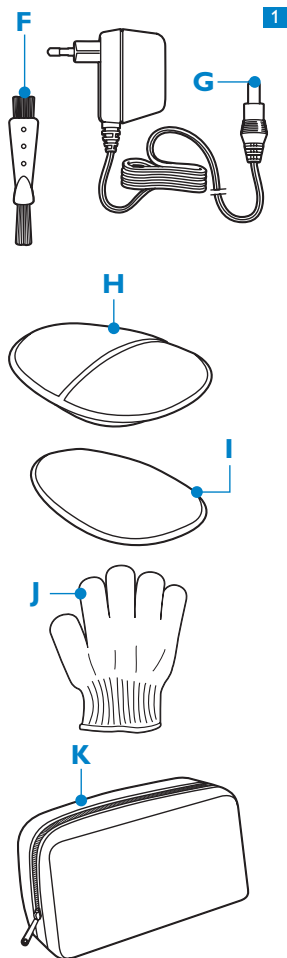
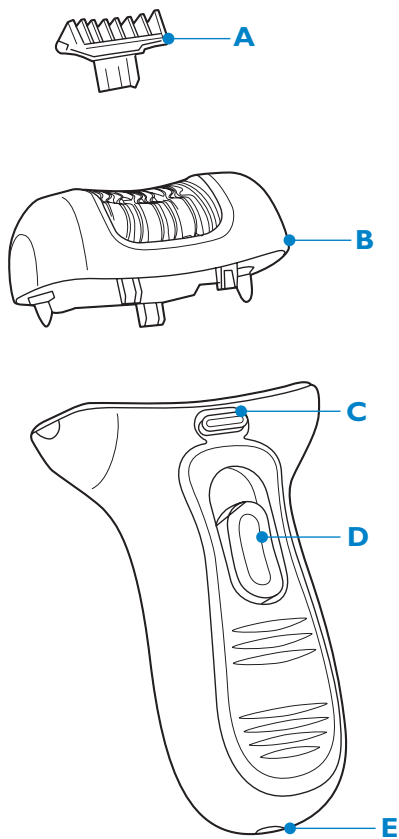



<b>ENGLISH</b>	<b>6</b>
<b>DANSK</b>	<b>15</b>
<b>DEUTSCH</b>	<b>24</b>
<b>SUOMI</b>	<b>34</b>
<b>FRANÇAIS</b>	<b>42</b>
<b>ITALIANO</b>	<b>51</b>
<b>NEDERLANDS</b>	<b>60</b>
<b>NORSK</b>	<b>69</b>
<b>SVENSKA</b>	<b>77</b>

### Introduction

Congratulations on your purchase and welcome to Philips! To fully benefit from the support that Philips offers, register your product at [www.philips.com/welcome](http://www.philips.com/welcome).

With your new Satinelle ICE you can remove unwanted hairs quickly, easily and effectively. The combination of the ceramic epilating system, the cooling glove and the massaging system constitutes a revolution in epilation. Thanks to the natural numbing effect of ice and massaging, the Satinelle ICE makes epilation more comfortable and less painful than ever. The result is a silky-smooth skin and a hair growth reduction of up to 50%, assuming you use the appliance regularly (every 4 weeks). The rapidly rotating epilating discs catch even the shortest hairs (down to 0.5 millimetre) and pull them out by the roots. As a result, your skin stays smooth for up to four weeks and regrowth is soft and downy.

### General description (Fig. 1)

- A** Massaging element
- B** Epilating head
- C** Release button
- D** On/off slide
- E** Socket for small plug
- F** Cleaning brush
- G** Adapter
- H** Cooling glove
- I** Ice gel pad
- J** Peeling glove
- K** Luxury storage bag

### Important

Read this user manual carefully before you use the appliance and save it for future reference.

#### **Danger**

- Keep the appliance and the adapter dry.

**Warning**

- Check if the voltage indicated on the adapter corresponds to the local mains voltage before you connect the appliance.
- Only use the appliance in combination with the adapter supplied.
- Do not use the appliance if the adapter or the appliance itself is damaged.
- If the adapter is damaged, always have it replaced with one of the original type in order to avoid a hazard.
- The adapter contains a transformer. Do not cut off the adapter to replace it with another plug, as this causes a hazardous situation.
- This appliance is not intended for use by persons (including children) with reduced physical, sensory or mental capabilities, or lack of experience and knowledge, unless they have been given supervision or instruction concerning use of the appliance by a person responsible for their safety.
- Children should be supervised to ensure that they do not play with the appliance.

**Caution**

- Do not expose the appliance to temperatures lower than 5°C or higher than 35°C.
- To prevent damage and injuries, keep the running appliance away from scalp hair, eyebrows, eyelashes, clothes, threads, cords, brushes etc.
- Do not use the appliance on irritated skin or skin with varicose veins, rashes, spots, moles (with hairs) or wounds without consulting your doctor first. People with a reduced immune response, or people who suffer from diabetes mellitus, haemophilia or immunodeficiency should also consult their doctor first.
- Your skin may become a little red and irritated the first few times you use the epilator. This phenomenon is normal and quickly disappears. As you use the appliance more often, your skin gets used to epilation, skin irritation decreases and regrowth becomes thinner and softer. If the irritation has not disappeared within three days, we advise you to consult a doctor.

## 8 ENGLISH

- Always check the shaving head before you use the appliance. Do not use the shaving head if the foil or the trimmers are damaged, as this may cause injury.

### Electromagnetic fields

This Philips appliance complies with all standards regarding electromagnetic fields (EMF). If handled properly and according to the instructions in this user manual, the appliance is safe to use based on scientific evidence available today.

## Preparing for use

### Freezing the ice gel pad

---

- Read these instructions carefully before you use the cooling glove (Fig. 2).

Keep the ice gel pad out of the reach of children (Fig. 3).

Do not use a damaged ice gel pad (Fig. 4).

Do not use the ice gel pad if you are hypersensitive to cold.

- 1** Put the ice gel pad without the cooling glove in the freezer or freezing compartment (\*\*\*) at least 2 hours before you start to epilate. (Fig. 5)

Make sure the outside of the ice gel pad is completely dry before you freeze it.

*Tip: You can store the ice gel pad in the freezer permanently.*

## Using the appliance

### General information about epilation

---

- Epilation is easier just after a bath or shower. Make sure your skin is completely dry when you start to epilate.
- When you use the appliance for the first time, we advise you to try it out on an area with only light hair growth. This helps you get accustomed to the epilation process.



- For optimal epilation results, the hairs should not be longer than 10mm. Use one of the following methods if the hairs are longer than 10mm:
  - 1 Shorten the hairs to a maximum length of 10mm with a trimmer. Afterwards you can immediately start with epilation.
  - 2 Shave the hairs completely. Then you can start to epilate after a few days (minimum hair length 0.5mm necessary).
- Your skin may become a little red and irritated the first few times you use the epilator. This phenomenon is absolutely normal and quickly disappears. As you use the appliance more often, your skin gets used to epilation, skin irritation decreases and regrowth becomes thinner and softer. If the irritation has not disappeared within three days, we advise you to consult a doctor.
- We advise you to epilate before you go to bed at night, as this allows any skin irritation that may develop to diminish overnight.

### **Epilating with the cooling glove**

---

Make sure your skin is clean, entirely dry and free from grease. Do not use any cream before you start to epilate.

- 1** Insert the appliance plug into the bottom of the appliance and put the adapter in the wall socket.
- 2** Put the ice gel pad in the compartment of the cooling glove with the transparent cover (Fig. 6).  
Only use the ice gel pad in combination with the cooling glove.
- 3** Push your hand into the cooling glove and start cooling the area you want to epilate (Fig. 7).

Do not leave the cooling glove on the same area for more than 2 minutes.

- 4** Select the desired speed to switch on the appliance (Fig. 8).
  - Select speed 1 for areas with little hair growth and for areas where bones are located directly beneath the skin, such as knees and ankles.
  - Select speed 2 for larger areas with stronger hair growth.

- 5 Stretch your skin with your free hand to make the hairs stand upright.
- 6 For optimal results, place the appliance perpendicularly onto the skin with the on/off slide pointing forward. Move the appliance against the direction of hair growth at a moderate speed (Fig. 9).

Make sure both the epilating discs and the massaging element are in proper contact with the skin.

Make sure your skin is completely dry when you start to epilate.

- 7 Press the appliance lightly onto the skin.  
If you are not completely satisfied with the epilation result, try moving the epilator more slowly over your skin.

### **Epilating without cooling glove**

---

If you do not want to use the cooling glove, for instance because you have grown accustomed to the sensation of epilation, you can also use the appliance without the cooling glove.

- 1 For optimal results, place the appliance perpendicularly onto the skin with the on/off slide pointing forward. Then move the appliance against the direction of hair growth at a moderate speed (Fig. 9).

### **Using the peeling glove**

---

Use the peeling glove in the shower.  
Regular massages with the peeling glove may help to prevent ingrown hairs. Do not use the body puff immediately before or after epilation.

### **Cleaning and maintenance**

Never rinse the adapter or the appliance itself with water.

Do not use any corrosive detergents, scouring pads or cloths, petrol, acetone etc. to clean the appliance.

### **Cleaning the cooling glove**

---

- 1 Make sure the appliance is switched off and unplugged.

**2** Remove the ice gel pad from the cooling glove.

**3** Clean the cooling glove with a moist cloth after each use.

Make sure the outside of the ice gel pad is completely dry before you freeze it again.

## Cleaning the epilating head

---

**1** Make sure the appliance is switched off and unplugged.

**2** Remove the epilating head (Fig. 10).

Press the release button (1) and pull the epilating head off the appliance (2).

**3** Clean the epilating head, including the epilating discs and the plastic housing, with the cleaning brush (Fig. 11).

**4** For thorough cleaning, you can remove the massaging element (Fig. 12).

**5** You can also rinse the epilating head (not the appliance!) under the tap to clean it more thoroughly (Fig. 13).

Never try to detach the epilating discs from the epilating head.

**6** Place the epilating head on the appliance and press it onto the appliance until it snaps home ('click') (Fig. 14).

The epilating head only fits onto the appliance in one way.

## Storage

**1** Store the appliance and the accessories in the pouch.

## Environment

- Do not throw away the appliance with the normal household waste at the end of its life, but hand it in at an official collection point for recycling. By doing this, you help to preserve the environment (Fig. 15).
- If the ice gel pad is damaged, you can throw it away with the normal household waste.

## Guarantee & service

If you need information or if you have a problem, please visit the Philips website at [www.philips.com](http://www.philips.com) or contact the Philips Customer Care Centre in your country (you find its phone number in the worldwide guarantee leaflet). If there is no Customer Care Centre in your country, go to your local Philips dealer or contact the Service Department of Philips Domestic Appliances and Personal Care BV.

## Troubleshooting

Problem	Cause	Solution
Reduced epilating performance.	You moved the epilator in the wrong direction.	Move the appliance against the direction of hair growth.
	You place the epilating head on the skin at the wrong angle.	Make sure you place the appliance perpendicularly onto the skin.
	The epilating head did not touch the skin.	Make sure both the epilating head and the skin cooler are in proper contact with your skin during epilation.
	You moistened your skin with water or a cream or other skincare product prior to epilation.	Make sure your skin is entirely dry and free from grease. Do not put any cream, body milk or other skincare product on your skin before you start to epilate.

Problem	Cause	Solution
The appliance does not work.	The socket to which the appliance is connected is not live.	Make sure the socket you use is live. If you use a socket in a bathroom cabinet, you may need to switch on the light to activate the socket.
	The appliance is not switched on.	Make sure that the appliance is plugged in and switched on.
Skin irritation occurs.	You did not attach the epilating head correctly.	Place the epilating head on the appliance and press it onto the appliance until it snaps home ('click').
	You used the epilator for the first time or after a long period of disuse.	Some skin irritation may occur the first few times you use the appliance. This is absolutely normal and usually disappears quickly. For tips to reduce skin irritation, see the first section of chapter 'Using the appliance'. Also make sure you keep the epilating head clean.
The cooling glove is not cold enough.	You did not put the ice gel pad in the freezer or freezing compartment.	Put the ice gel pad in the freezer or freezing compartment (***) for at least 2 hours. Do not store the ice gel pad in the refrigerator.
	You did not freeze the ice gel pad long enough.	Put the ice gel pad without the cooling glove in the freezer or freezing compartment (***) for at least 2 hours.

Problem	Cause	Solution
It is not possible to remove the epilating head.	You did not press the release button.	Press the release button and pull the epilating head off the appliance (Fig. 10).

## Introduktion

Tillykke med dit køb og velkommen til Philips! For at få fuldt udbytte af den støtte, Philips tilbyder, skal du registrere dit produkt på [www.philips.com/welcome](http://www.philips.com/welcome).

Med din nye Satinelle ICE kan du hurtigt, nemt og effektivt fjerne uønsket hårvækst. Kombinationen af det keramiske epileringssystem, kølehandsken og massagesystemet udgør en revolution inden for epilering. Takket være isens naturligt bedøvende effekt og massagen, bliver epilering med den nye Satinelle ICE mere behagelig og mindre smertefuld end nogensinde. Resultatet er silkeblød hud og op til 50 % nedsat hårvækst, forudsat at du anvender apparatet regelmæssigt (hver 4. uge). De hurtigt roterende pincetskiver fanger selv de korteste hår (ned til 0,5 mm) og trækker dem ud med rod. Huden forbliver glat og blød i op til 4 uger, og den nye hårvækst er blød og dunet.

## Generel beskrivelse (fig. 1)

- A** Massageelement
- B** Epilatorhoved
- C** Udløserknap
- D** On/off-skydekontakt
- E** Lille strømstik
- F** Rensebørste
- G** Adapter
- H** Kølehandske
- I** Isgelé-pude
- J** Eksfolieringshandske
- K** Smart opbevaringstaske

## Vigtigt

Læs denne brugsvejledning omhyggeligt igennem, inden apparatet tages i brug, og gem den til eventuelt senere brug.

### Fare

- Både apparat og adapter skal holdes tørre.

**Advarsel**

- Før der slutes strøm til apparatet, skal du kontrollere, om spændingsangivelsen på adapteren svarer til den lokale netspænding.
- Brug kun apparatet sammen med den medfølgende adapter.
- Brug ikke apparatet, hvis adapteren eller selve apparatet er beskadiget.
- Hvis adapteren beskadiges, skal den altid udskiftes med en original adapter af samme type for at undgå enhver risiko.
- Adapteren indeholder en transformer og må ikke klippes af og udskiftes med et andet stik, da dette kan være meget risikabelt.
- Dette apparat er ikke beregnet til at blive brugt af personer (herunder børn) med nedsatte fysiske og mentale evner, nedsat følesans eller manglende erfaring og viden, medmindre de er blevet vejledt eller instrueret i apparatets anvendelse af en person, der er ansvarlig for deres sikkerhed.
- Apparatet bør holdes uden for børns rækkevidde for at sikre, at de ikke kan komme til at lege med det.

**Forsigtig**

- Udsæt ikke apparatet for temperaturer under 5°C eller over 35°C.
- For at undgå skader og uheld skal apparatet altid holdes i sikker afstand fra hovedhår, øjenbryn, øjenvipper, tøj, snore, ledninger, børster o.l., når det er tændt.
- Brug ikke apparatet på irriteret hud eller hud med åreknuder, udslæt, knopper, modernærker (med hår) eller sår uden at konsultere din læge. Personer med svækket immunforsvar eller personer, der lider af diabetes, hæmofili eller nedsat immunforsvar, skal altid først konsultere lægen.
- Huden bliver måske lidt rød og irriteret de første par gange, epilatoren anvendes. Dette er helt normalt og vil hurtigt forsvinde. Efterhånden som huden vænner sig til behandlingen, bliver den mindre irriteret, og hårene, der gror ud igen, vil være blødere og tyndere. Hvis en eventuel hudirritation ikke er forsvundet efter 3 dage, bør du søge læge.
- Kontrollér altid shaverhovedet, før du bruger apparatet. Brug ikke shaverhovedet, hvis folien eller trimmerne er beskadigede, da du kan risikere at komme til skade.



## Elektromagnetiske felter

Dette Philips-apparat overholder alle standarder for elektromagnetiske felter (EMF). Ved korrekt anvendelse i overensstemmelse med instruktionerne i denne brugsvejledning, er apparatet sikkert at anvende, ifølge den videnskabelige viden, der er tilgængelig i dag.

## Klargøring

### Nedfrysning af isgelé-puden

- Læs disse instruktioner nøje, før du anvender kølehandsken (fig. 2).

Hold isgelé-puden uden for børns rækkevidde (fig. 3).

Brug ikke isgelé-puden, hvis den er beskadiget (fig. 4).

Anvend ikke isgelé-puden, hvis du er meget følsom over for kulde.

**1** Anbring isgelé-puden uden kølehandske i fryser eller i fryseboks (\*\*\*) i mindst 2 timer, før du påbegynder epileringen. (fig. 5)

Sørg for, at isgelé-pudens overflade er helt tør, inden den nedfryses.

*Tip: Isgelé-puden kan opbevares i fryseren permanent.*

## Sådan bruges apparatet

### Generel information om epilering

- Det er lettest at bruge epilatoren lige efter et kar- eller brusebad, men huden skal være helt tør, inden du starter.
- Første gang apparatet bruges, anbefales det at begynde et sted med let hårvækst. På denne måde vænner du dig gradvist til epileringen.
- Hårene bør ikke være længere end 10 mm, hvis du vil opnå et optimalt resultat. Brug en af følgende metoder, hvis hårene er længere end 10 mm:
  - 1 Klip hårene med en trimmer, så de er maks 10 mm lange. Derefter kan du straks påbegynde epileringen.
  - 2 Barbér hårene helt væk. Du kan derefter påbegynde epileringen efter et par dage (hårene skal være min. 0,5 mm lange).

- Huden bliver måske lidt rød og irriteret de første par gange, epilatoren anvendes. Dette er helt normalt og vil hurtigt forsvinde. Efterhånden som huden vænner sig til behandlingen, bliver den mindre irriteret og hårene, der gror ud igen, vil være blødere og tyndere. Hvis en eventuel hudirritation ikke er forsvundet efter 3 dage, bør du søge læge.
- Vi anbefaler, at du bruger epilatoren, før du går i seng om aftenen, så eventuel hudirritation har tid til at dæmpes i løbet af natten.

### **Epilering med kølehandsken**

---

Sørg for at huden er ren, helt tør og fri for fedtstoffer. Undlad at bruge nogen former for creme umiddelbart før epilering.

**1** Sæt apparatstikket i kontakten i bunden af apparatet, og slut adapteren til lysnettet.

**2** Anbring isgelé-puden i rummet med det gennemsigtige låg på kølehandsken (fig. 6).

Brug kun isgelé-puden sammen med kølehandsken.

**3** Stik hånden ned i kølehandsken, og begynd at afkøle det område, du ønsker at epilere (fig. 7).

Brug ikke kølehandsken på det samme område i mere end 2 minutter.

**4** Tænd apparatet ved at vælge den ønskede hastighed (fig. 8).

- Vælg hastighed 1 til områder med sparsom hårvækst og områder, hvor knoglerne sidder lige under huden, som f.eks. knæ og ankler.
- Vælg hastighed 2 til større områder med kraftigere hårvækst.

**5** Stræk huden ud med den frie hånd, så hårene rejser sig.

**6** For at opnå det bedste resultat skal du placere apparatet vinkelret på huden, mens on/off-skydekontakten peger fremad. Bevæg apparatet imod hårenes vækstretning ved moderat hastighed (fig. 9).

Sørg for, at både pincetskiver og massageelement har fuld kontakt med huden.

Sørg for, at huden er fuldstændig tør, når du begynder epileringen.

**7** Tryk apparatet let mod huden.

Hvis du ikke er helt tilfreds med resultatet, så prøv at bevæge epilatoren lidt langsommere over huden.

## Epilering uden kølehandske

---

Epilatoren kan også anvendes uden kølehandsken, hvis du f.eks. har vænnet dig til følelsen af epilering.

- 1 For at opnå det bedste resultat skal du placere apparatet vinkelret på huden, mens on/off-skydekontakten peger fremad. Bevæg derefter apparatet imod hårenes vækstretning ved moderat hastighed (fig. 9).

## Brug af eksfolieringshandsken

---

Brug af eksfolieringshandsken i badet.

Regelmæssig massage med eksfolieringshandsken er en god hjælp til at undgå indgroede hår. Eksfolieringssvamp bør dog ikke anvendes umiddelbart før eller efter epilering.

## Rengøring og vedligeholdelse

Adapteren og selve apparatet må aldrig rengøres med vand.

Brug aldrig ætsende rengøringsmidler, skuremidler, ståluldssvampe, benzin, acetone eller lignende til rengøring af apparatet.

## Rengøring af kølehandsken

---

- 1 Sørg for, at apparatet er slukket, og stikket er taget ud af stikkontakten.
- 2 Tag isgelé-puden ud af kølehandsken.
- 3 Rengør kølehandsken med en fugtig klud efter hver brug. Sørg for, at isgelé-pudens overflade er helt tør, inden den nedfryses.

## Rengøring af epilatorhovedet

---

- 1 Sørg for, at apparatet er slukket, og stikket er taget ud af stikkontakten.
- 2 Tag epilatorhovedet af (fig. 10).

Tryk på udløserknappen (1), og træk epilatorhovedet af apparatet (2).

**3** Rengør epilatorhovedet inklusive pincetskiver og plastikkabinet med rensbørsten (fig. 11).

**4** Ved grundig rengøring kan du fjerne massageelementet (fig. 12).

**5** Du kan også skylle epilatorhovedet (ikke apparatet!) under vandhanen for at rengøre det mere grundigt (fig. 13).

Prøv aldrig at fjerne pincetskiverne fra epilatorhovedet.

**6** Sæt epilatorhovedet på apparatet og tryk, indtil det klikker på plads (fig. 14).

Epilatorhovedet kan kun påsættes på én måde.

## Opbevaring

**1** Opbevar epilator og tilbehør i posen.

## Miljøhensyn

- Apparatet må ikke smides ud sammen med det almindelige husholdningsaffald, når det til sin tid kasseres. Aflever det i stedet på en kommunal genbrugsstation. På den måde er du med til at beskytte miljøet (fig. 15).
- Hvis isgelé-puden beskadiges, kan du kassere den sammen med det normale husholdningsaffald.

## Reklamationsret og service

For alle yderligere oplysninger eller ved eventuelle problemer med apparatet henvises til Philips' hjemmeside på adressen [www.philips.com](http://www.philips.com) eller det lokale Philips Kundecenter (telefonnumre findes i vedlagte "World-Wide Guarantee"-folder). Hvis der ikke findes et kundecenter i dit land, bedes du venligst kontakte din lokale Philips-forhandler eller Serviceafdelingen i Philips Domestic Appliances and Personal Care BV.

## Fejlfinding

Problem	Årsag	Løsning
Nedsat epileringsevne.	Du har bevæget epilatoren i den forkerte retning.	Bevæg altid apparatet imod hårenes vækstretning.
	Du har placeret epilatorhovedet mod huden i en forkert vinkel.	Sørg for at placere apparatet vinkelret mod huden.
	Epilatorhovedet var ikke i berøring med huden.	Sørg for, at epilatorhoved og iselement har fuld kontakt med huden under epilering.
	Du havde fugtet huden med vand, creme eller et andet hudplejeprodukt før epileringen.	Sørg for at huden er fuldstændig tør og fedtfri. Du må ikke smøre huden med fugtighedscreme eller noget andet hudplejeprodukt, før du begynder epileringen.
Apparatet fungerer ikke.	Der er ikke strøm i kontakten.	Sørg for, at der er strøm i kontakten. Anvender du en integreret stikkontakt i et badeværelsesskab/kabinet, skal lyset på badeværelset ofte tændes for at aktivere denne.

Problem	Årsag	Løsning
	Der er ikke tændt for apparatet.	Sørg for at apparatet er sat i stikkontakten, og at der er tændt.
	Epilatorhovedet var ikke sat rigtigt på.	Sæt epilatorhovedet på apparatet og tryk, indtil det klikker på plads.
Der opstår hudirritation.	Det er første gang du benytter epilatoren, eller du har holdt en længere pause.	Der kan opstå hudirritation de første par gange du bruger apparatet. Dette er fuldstændigt normalt og ophører sædvanligvis hurtigt. Læs første del af afsnittet "Brug af apparatet" for at få et par gode råd om nedsat hudirritation. Sørg også for at holde epilatorhovedet rent.
Kølehandsken er ikke kold nok.	Isgelé-puden har ikke ligget i fryser eller fryseboks.	Anbring isgelé-puden i fryser eller i fryseboks (***) i mindst 2 timer. Opbevar ikke isgelé-puden i køleskabet.

Problem	Årsag	Løsning
	Isgelé-puden lå ikke i fryseren længe nok.	Anbring isgelé-puden uden kølehandsken i fryser eller i fryseboks (***) i mindst 2 timer.
Epilatorhovedet kan ikke tages af.	Du glemte at trykke på udløserknappen.	Tryk på udløserknappen, og træk epilatorhovedet af (Fig. 10).

## Einführung

Herzlichen Glückwunsch zu Ihrem Kauf und willkommen bei Philips! Um den Support von Philips optimal zu nutzen, registrieren Sie Ihr Produkt bitte unter [www.philips.com/welcome](http://www.philips.com/welcome).

Mit Ihrem neuen Epilierer Satinelle ICE können Sie lästige Haare schnell, einfach und gründlich entfernen. Das Zusammenspiel von Keramik-Pinzettensystem, Kühlhandschuh und Massagesystem stellt eine wahre Revolution auf dem Gebiet der Epilation dar. Die beruhigende Wirkung von Eis und Massage auf der Haut macht das Epilieren mit dem neuen Satinelle ICE angenehmer und schmerzfreier denn je. Das Ergebnis ist seidenglatte Haut. Bei regelmäßiger Anwendung (alle 4 Wochen) reduziert sich der Haarwuchs um bis zu 50 %.

Die schnell rotierenden Pinzetten erfassen selbst die kürzesten Härchen von nur einem halben Millimeter Länge und entfernen sie an der Wurzel. Anschließend bleibt Ihre Haut bis zu 4 Wochen glatt. Die nachwachsenden Härchen sind weich und fein.

## Allgemeine Beschreibung (Abb. 1)

- A** Massage-Element
- B** Epilierkopf
- C** Entriegelungstaste
- D** Ein-/Ausschalter
- E** Buchse für kleinen Stecker
- F** Reinigungsbürste
- G** Adapter
- H** Kühlhandschuh
- I** Eis-Gelkissen
- J** Peeling-Handschuh
- K** Luxus-Aufbewahrungstasche

## Wichtig

Lesen Sie diese Bedienungsanleitung vor dem Gebrauch des Geräts aufmerksam durch und bewahren Sie sie für eine spätere Verwendung auf.



**Gefahr**

- Gerät und Adapter dürfen nicht nass werden.

**Warnhinweis**

- Überprüfen Sie vor dem ersten Gebrauch, ob die Spannungsangabe auf dem Adapter mit der örtlichen Netzspannung übereinstimmt.
- Benutzen Sie das Gerät nur mit dem mitgelieferten Adapter.
- Benutzen Sie das Gerät nicht, wenn der Adapter oder das Gerät selbst beschädigt oder defekt ist.
- Wenn der Adapter defekt oder beschädigt ist, darf er nur durch ein Original-Ersatzteil ausgetauscht werden, um Gefährdungen zu vermeiden.
- Der Adapter enthält einen Transformator. Ersetzen Sie den Adapter keinesfalls durch einen anderen Stecker, da dies den Benutzer gefährden kann.
- Dieses Gerät ist für Benutzer (einschl. Kinder) mit eingeschränkten physischen, sensorischen oder psychischen Fähigkeiten bzw. ohne jegliche Erfahrung oder Vorwissen nur dann geeignet, wenn eine angemessene Aufsicht oder ausführliche Anleitung zur Benutzung des Geräts durch eine verantwortliche Person sichergestellt ist.
- Achten Sie darauf, dass Kinder nicht mit dem Gerät spielen.

**Achtung**

- Setzen Sie das Gerät keinen Temperaturen unter 5 °C oder über 35 °C aus.
- Halten Sie das eingeschaltete Gerät fern von Kopfhaar, Wimpern und Augenbrauen sowie von Kleidung, Fäden, Kabeln, Bürsten usw., um Verletzungen und Beschädigungen zu vermeiden.
- Benutzen Sie das Gerät nicht bei Hautreizungen, Krampfadern, Ausschlag, Pickeln, (behaarten) Muttermalen oder Wunden, ohne vorher einen Arzt zu konsultieren. Gleiches gilt für Patienten mit geschwächter Immunabwehr, Diabetes, Hämophilie oder Immunsuffizienz.
- Nach den ersten Anwendungen kann Ihre Haut möglicherweise mit Rötungen oder Reizungen reagieren. Dies ist völlig normal und sollte sich bald legen, sobald Sie sich an das Epilieren gewöhnt haben und die nachwachsenden Haare feiner und weicher werden. Klingt die

Hautirritation innerhalb von 3 Tagen nicht wieder ab, sollten Sie Ihren Arzt konsultieren.

- Überprüfen Sie vor jeder Verwendung des Geräts den Ladyshave-Aufsatz. Um Verletzungen zu vermeiden, sollten Sie den Ladyshave-Aufsatz nicht benutzen, wenn Folie oder Schermesser beschädigt sind.

### **Elektromagnetische Felder**

Dieses Philips Gerät erfüllt sämtliche Normen bezüglich elektromagnetischer Felder (EMF). Nach aktuellen wissenschaftlichen Erkenntnissen ist das Gerät sicher im Gebrauch, sofern es ordnungsgemäß und entsprechend den Anweisungen in dieser Bedienungsanleitung gehandhabt wird.

## **Für den Gebrauch vorbereiten**

### **Das Eis-Gelkissen einfrieren**

- Lesen Sie diese Anweisungen sorgfältig durch, bevor Sie den Kühlhandschuh verwenden (Abb. 2).

Bewahren Sie das Eis-Gelkissen außerhalb der Reichweite von Kindern auf (Abb. 3).

Verwenden Sie keinesfalls ein beschädigtes Eis-Gelkissen (Abb. 4).

Verwenden Sie das Eis-Gelkissen nicht, wenn Sie überempfindlich auf Kälte reagieren.

- 1** Legen Sie vor dem Epilieren das Eis-Gelkissen ohne Kühlhandschuh für mindestens 2 Stunden in ein Tiefkühlgerät oder Tiefkühlfach (\*\*\*) (Abb. 5)

Vergewissern Sie sich, dass das Eis-Gelkissen vollkommen trocken ist, bevor Sie es einfrieren.

*Tipp: Sie können das Eis-Gelkissen auch ständig im Tiefkühlgerät bzw. -fach aufbewahren.*

## Das Gerät benutzen

### Allgemeine Hinweise zum Epilieren

- Das Epilieren ist nach einem Dusch- oder Vollbad am leichtesten. Achten Sie darauf, dass Ihre Haut vor der Anwendung vollkommen trocken ist.
- Wenn Sie das Gerät zum ersten Mal benutzen, empfiehlt es sich, es zunächst an einer Stelle mit geringer Behaarung auszuprobieren, damit Sie sich an das Epilieren gewöhnen.
- Für optimale Ergebnisse beim Epilieren sollten die Haare nicht länger als 10 mm sein. Wenn die Haare länger als 10 mm sind, probieren Sie eine der folgenden Methoden aus:
  - 1 Schneiden Sie das Haar mit einem Langhaarschneider auf eine Länge von max. 10 mm vor. Anschließend können Sie mit dem Epilieren beginnen.
  - 2 Rasieren Sie die Haare vollständig. Nach einigen Tagen können Sie mit dem Epilieren beginnen (die Haare müssen mindestens 0,5 mm lang sein).
- Nach den ersten Anwendungen kann Ihre Haut möglicherweise mit Rötungen oder Reizungen reagieren. Dies ist völlig normal und sollte sich bald legen, sobald Sie sich an das Epilieren gewöhnt haben und die nachwachsenden Haare feiner und weicher werden. Sollte die Hautirritation nicht innerhalb von 3 Tagen wieder abklingen, konsultieren Sie Ihren Arzt.
- Wir empfehlen das Epilieren vor dem Schlafengehen. So kann eine möglicherweise auftretende Hautreizung über Nacht abklingen.

### Mit dem Kühlgelhandschuh epilieren

Ihre Haut sollte sauber, fettfrei und absolut trocken sein, wenn Sie das Gerät benutzen. Verwenden Sie vor dem Epilieren keine Cremes.

- 1** Führen Sie den Gerätestecker in die Buchse im Gerät, und stecken Sie den Adapter in eine Steckdose.
- 2** Legen Sie das Eis-Gelkissen in das transparente Fach des Kühlgelhandschuhs ein (Abb. 6).

Benutzen Sie das Eis-Gelkissen nur in Kombination mit dem Kühlhandschuh.

- 3** Schieben Sie Ihre Hand in den Kühlhandschuh und kühlen Sie den Hautbereich, den Sie epilieren möchten (Abb. 7).

Lassen Sie den Kühlhandschuh nicht länger als 2 Minuten auf einer Hautpartie liegen.

- 4** Wählen Sie zum Einschalten des Geräts die gewünschte Geschwindigkeit (Abb. 8).

- Wählen Sie Geschwindigkeitsstufe 1 für Hautpartien mit geringer Behaarung und direkt über Knochen, z. B. Knie und Knöchel.
- Wählen Sie Geschwindigkeitsstufe 2 für größere Hautpartien mit stärkerem Haarwuchs.

- 5** Straffen Sie die Haut mit Ihrer freien Hand, damit sich die Haare aufrichten.

- 6** Für optimale Ergebnisse setzen Sie das Gerät senkrecht auf die Haut, wobei der Ein-/Ausschalter nach vorne zeigt, und führen Sie das Gerät langsam gegen die Haarwuchsrichtung (Abb. 9).

Achten Sie darauf, dass die Pinzetten und das Massage-Element Kontakt zur Haut haben.

Achten Sie darauf, dass Ihre Haut vor der Anwendung vollständig trocken ist.

- 7** Drücken Sie das Gerät leicht auf die Haut.

Wenn Sie mit dem Ergebnis der Epilation nicht zufrieden sind, führen Sie das Epiliergerät etwas langsamer über Ihre Haut.

### **Ohne den Kühlhandschuh epilieren**

---

Wenn Sie den Kühlhandschuh nicht verwenden möchten, weil Sie z. B. an das Epilieren gewöhnt sind, können Sie das Gerät auch ohne Kühlhandschuh benutzen.

- 1** Für optimale Ergebnisse setzen Sie das Gerät senkrecht auf die Haut, wobei der Ein-/Ausschalter nach vorne zeigt, und führen Sie das Gerät langsam gegen die Haarwuchsrichtung (Abb. 9).

## Den Peeling-Handschuh verwenden

---

Benutzen Sie den Peeling-Handschuh unter der Dusche. Regelmäßige Massagen mit dem Peeling-Handschuh können verhindern, dass Härchen in die Haut einwachsen. Verwenden Sie den Peeling-Handschuh aber nicht unmittelbar vor oder nach dem Epilieren.

## Reinigung und Wartung

Spülen Sie den Adapter und das Gerät selbst niemals mit Wasser ab.

Verwenden Sie zum Reinigen des Geräts keine scharfen Wasch-, Spül- oder Scheuermittel bzw. Scheuerschwämme, auch keine Lösungsmittel wie Alkohol, Azeton, Benzin usw.

## Den Kühlhandschuh reinigen

---

- 1 Überprüfen Sie, ob das Gerät tatsächlich ausgeschaltet und von der Steckdose getrennt ist.
- 2 Nehmen Sie das Eis-Gelkissen aus dem Kühlhandschuh.
- 3 Reinigen Sie nach jeder Anwendung den Kühlhandschuh mit einem feuchten Tuch.

Vergewissern Sie sich, dass das Eis-Gelkissen vollkommen trocken ist, bevor Sie es erneut einfrieren.

## Den Epilierkopf reinigen

---

- 1 Überprüfen Sie, ob das Gerät tatsächlich ausgeschaltet und von der Steckdose getrennt ist.
- 2 Nehmen Sie den Epilierkopf vom Gerät ab (Abb. 10). Drücken Sie die Entriegelungstaste (1) und ziehen Sie den Epilierkopf vom Gerät (2).
- 3 Reinigen Sie den Epilierkopf einschließlich Epilierpinzetten und Kunststoffgehäuse mit der Reinigungsbürste (Abb. 11).
- 4 Für eine gründlichere Reinigung kann das Massage-Element entfernt werden (Abb. 12).

- 5** Der Epilierkopf (nicht das Gerät!) kann auch durch vorsichtiges Spülen unter fließendem Wasser noch gründlicher gereinigt werden (Abb. 13).

Versuchen Sie nicht, die Epilierpinzetten vom Epilierkopf abzunehmen.

- 6** Setzen Sie den Epilierkopf auf, und drücken Sie ihn auf das Gerät, bis er hörbar einrastet (Abb. 14).

Der Epilierkopf lässt sich nur in einer Richtung auf das Gerät setzen.

### **Aufbewahrung**

- 1** Bewahren Sie das Gerät und die Zusatzteile in der mitgelieferten Tasche auf.

### **Umweltschutz**

- Werfen Sie das Gerät am Ende der Lebensdauer nicht in den normalen Hausmüll. Bringen Sie es zum Recycling zu einer offiziellen Sammelstelle. Auf diese Weise helfen Sie, die Umwelt zu schonen (Abb. 15).
- Wenn das Eis-Gelkissen beschädigt ist, können Sie es über den normalen Hausmüll entsorgen.

### **Garantie und Kundendienst**

Benötigen Sie weitere Informationen oder treten Probleme auf, wenden Sie sich bitte an Ihren Philips-Händler, oder setzen Sie sich mit einem Philips Service-Center in Ihrem Land in Verbindung (Telefonnummer siehe Garantieschrift). Besuchen Sie auch die Philips Website [www.philips.com](http://www.philips.com). Sie können auch direkt die Service-Abteilung von Philips Domestic Appliances and Personal Care BV kontaktieren.

## Fehlerbehebung

Problem	Ursache	Lösung
Geringere Leistung beim Epilieren.	Sie haben das Epiliergerät in die falsche Richtung bewegt.	Führen Sie das Gerät immer gegen die Haarwuchsrichtung.
	Der Epilierkopf wurde im falschen Winkel auf die Haut gesetzt.	Achten Sie darauf, dass Sie das Gerät senkrecht auf die Haut aufsetzen.
	Der Epilierkopf hatte keinen Kontakt mit der Haut.	Achten Sie darauf, dass sowohl der Epilierkopf als auch der Skin Cooler ständigen Kontakt mit der Haut haben.
	Sie haben die Haut vor dem Epilieren mit Wasser angefeuchtet bzw. eine Creme oder ein anderes Hautpflegeprodukt aufgetragen.	Achten Sie darauf, dass Ihre Haut vollkommen trocken und fettfrei ist. Verwenden Sie vor dem Epilieren keine Cremes, Körperlotionen oder andere Hautpflegeprodukte.
Das Gerät funktioniert nicht.	Die verwendete Steckdose funktioniert nicht.	Überprüfen Sie, ob die verwendete Steckdose tatsächlich Strom führt. Wenn Sie eine Steckdose in einem Badezimmerschrank verwenden, müssen Sie möglicherweise zunächst das Licht einschalten, um die Steckdose zu aktivieren.

Problem	Ursache	Lösung
	Das Gerät wurde nicht eingeschaltet.	Überprüfen Sie, ob das Gerät tatsächlich mit einer Steckdose verbunden und eingeschaltet wurde.
	Der Epilierkopf wurde nicht ordnungsgemäß aufgesetzt.	Setzen Sie den Epilierkopf auf, und drücken Sie ihn auf das Gerät, bis er hörbar einrastet.
Es treten Hautreizungen auf.	Sie haben das Epiliergerät zum ersten Mal oder nach einer längeren Pause verwendet.	Bei den ersten Anwendungen des Geräts können Hautreizungen auftreten. Dies ist normal und sollte bald abklingen. Nähere Informationen zum Vermeiden von Hautreizungen finden Sie im ersten Abschnitt des Kapitels 'Das Gerät benutzen'. Achten Sie zudem darauf, den Epilierkopf sauber zu halten.
Der Kühlhandschuh ist nicht kalt genug.	Sie haben das Eis-Gelkissen nicht im Tiefkühlgerät oder Tiefkühlfach aufbewahrt.	Legen Sie das Eis-Gelkissen für mindestens 2 Stunden in das Tiefkühlgerät oder in das Tiefkühlfach (***) . Lagern Sie das Eis-Gelkissen nicht im Kühlschrank.
	Sie haben das Eis-Gelkissen nicht lange genug eingefroren.	Legen Sie das Eis-Gelkissen ohne Kühlhandschuh für mindestens 2 Stunden in ein Tiefkühlgerät oder Tiefkühlfach (***) .



Problem	Ursache	Lösung
Der Epilierkopf lässt sich nicht abnehmen.	Sie haben die Entriegelungstaste nicht gedrückt.	Drücken Sie die Entriegelungstaste und ziehen Sie den Epilierkopf vom Gerät (Abb. 10).

## Johdanto

Onnittelut ostoksestasi ja tervetuloa Philips-tuotteiden käyttäjäksi! Hyödynnä Philipsin tuki ja rekisteröi tuotteesi osoitteessa [www.philips.com/welcome](http://www.philips.com/welcome).

Uudella Satinelle ICE -epilaattorilla voit poistaa ihokarvat nopeasti, helposti ja tehokkaasti. Keraamisen pinsettilevyjärjestelmän, jäähdytyshansikkaan ja hierontajärjestelmän yhdistelmä muuttaa epilointia vallankumouksellisesti. Satinelle ICE -epilaattorin luonnollisesti viilentävän ja hierovan vaikutuksen ansiosta ihokarvojen poistaminen on entistä miellyttävämpää ja kivuttomampaa. Kun käytät laitetta säännöllisesti (kerran kuussa), saat silkinsileän ihon ja jopa 50 % vähäisemmän takaisin kasvavia ihokarvoja.

Nopeasti pyörivät pinsettilevyt nyppivät lyhyetkin karvat (jopa puolen millimetrin pituiset) ja poistavat ne juurineen. Tämän ansiosta iho pysyy pehmeänä jopa neljä viikkoa ja kasvava uusi karva on pehmeää ja hentoa.

## Laitteen osat (Kuva 1)

- A** Hierontaelementti
- B** Epilointipää
- C** Vapautuspainike
- D** Liukukytin
- E** Liitäntä pienelle liittimelle
- F** Puhdistusharja
- G** Latauslaite
- H** Jäähdytyshansikas
- I** Jäägeelityyny
- J** Kuorintakäsine
- K** Ylellinen säilytyslaukku

## Tärkeää

Lue tämä käyttöopas huolellisesti ennen käyttöä ja säilytä se vastaisen varalle.

### Vaara

- Suojaa laite ja verkkolaite kosteudelta.

## Tärkeää

- Tarkista, että verkkolaitteen jännitemerkintä vastaa paikallista verkkojännitettä, ennen kuin yhdistät laitteen sähköverkkoon.
- Käytä laitetta vain mukana tulevan latauslaitteen kanssa.
- Älä käytä laitetta, jos latauslaite tai laite on vaurioitunut.
- Jos latauslaite on vaurioitunut, vaihda vaaratilanteiden välttämiseksi tilalle aina alkuperäisen tyyppinen latauslaite.
- Latauslaite sisältää jännitemuuntajan. Älä vaihda latauslaitteen tilalle toisenlaista pistoketta, jotta et aiheuta vaaratilannetta.
- Laitetta ei ole tarkoitettu lasten tai sellaisten henkilöiden käyttöön, joiden fyysinen tai henkinen toimintakyky on rajoittunut tai joilla ei ole kokemusta tai tietoa laitteen käytöstä, muuten kuin heidän turvallisuudestaan vastaavan henkilön valvonnassa ja ohjauksessa.
- Pienten lasten ei saa antaa leikkiä laitteella.

## Varoitus

- Älä pidä laitetta alle 5 C:n tai yli 35 C:n lämpötilassa.
- Älä pidä käynnissä olevaa laitetta esimerkiksi hiusten, silmäripsien, kulmakarvojen, vaatteiden, lankojen, johtojen tai harjojen lähellä, ettei loukkaa itseäsi tai aiheuta vahinkoa.
- Älä käytä laitetta, jos iho on ärtynyt tai jos ihossa on suonikohjuja, näppylöitä, luomia (joissa on ihokarvoja) tai haavoja, ennen kuin olet kysynyt lääkäriltä. Myös henkilöiden, joiden vastustuskyky on alentunut, diabeetikoiden ja verenvuototautia tai immuunikatoa sairastavien on ensin kysyttävä neuvoa lääkäriltä.
- Iho saattaa hieman aristaa tai punoittaa muutaman ensimmäisen ihokarvojen poistokerran jälkeen. Tämä on normaali ilmiö ja häviää nopeasti. Kun laitetta käytetään useammin, iho tottuu ihokarvojen poistoon, ihon ärsytys vähenee ja takaisin kasvavat ihokarvat muuttuvat pehmeämmiksi ja ohuemmiksi. Jos ihon ärsytys ei häviä kolmessa vuorokaudessa, ota yhteys lääkäriin.
- Tarkista aina ajopää ennen käyttöä. Älä käytä ajopäätä, jos on teräosa tai teräverkko on vaurioitunut, koska laitteen käyttö saattaa tällöin aiheuttaa vammoja.

## Sähkömagneettiset kentät

Tämä Philips-laite vastaa kaikkia sähkömagneettisia kenttiä (EMF) koskevia standardeja. Jos laitetta käytetään oikein ja tämän käyttöohjeen ohjeiden mukaisesti, sen käyttäminen on turvallista tämänhetkisten tieteellisten tutkimusten perusteella.

## Käyttöönotto

### Jäägeelityynyn jäädyttäminen

- Lue nämä ohjeet huolellisesti ennen jäähdytyshansikkaan käyttöä (Kuva 2).

Pidä jäägeelityyny poissa lasten ulottuvilta (Kuva 3).

Älä käytä vahingoittunutta jäägeelityynyä (Kuva 4).

Älä käytä jäägeelityynyä, jos olet yliherkkä kylmyydelle.

- 1** Aseta jäägeelityyny ilman jäähdytyshansikasta pakastimeen tai pakastuslokeroon (\*\*\*) vähintään 2 tuntia ennen ihokarvojen poistoa. (Kuva 5)

Jäädytettävän jäägeelityynyn ulkopinnan on oltava täysin kuiva.

*Vinkki: Jäägeelityynyä voi säilyttää pakastimessa pysyvästi.*

## Käyttö

### Yleistä tietoa ihokarvojen poistosta

- Ihokarvat on helpointa poistaa kylvyn tai suihkun jälkeen. Ihon on kuitenkin oltava täysin kuiva, kun ihokarvojen poisto aloitetaan.
- Kun laitetta käytetään ensimmäisen kerran, kannattaa aloittaa sellaisesta kohdasta, jossa on vain vähän ihokarvoja. Tällä tavoin voit totutella vähitellen ihokarvojen poistoon.
- Jotta epilointitulokset olisi optimaaliset, karvat eivät saa olla pidempiä kuin 10 mm. Käytä jotakin seuraavista tavoista, jos karvat ovat pidempiä kuin 10 mm:

- 1 Lyhennä karvat alle 10 mm pituisiksi trimmerillä. Tämän jälkeen voit aloittaa epiloinnin.
- 2 Ajele karvat kokonaan. Tämän jälkeen voit käyttää epilaattoria muutaman päivän kuluttua (karvojen on oltava vähintään 0,5 mm pituisia).
  - Iho saattaa hieman aristaa tai punoittaa muutaman ensimmäisen ihokarvojen poistokerran jälkeen. Tämä on aivan normaali ilmiö ja häviää nopeasti. Kun laitetta käytetään useammin, iho tottuu ihokarvojen poistoon, ihon ärsytys vähenee ja takaisin kasvavat ihokarvat muuttuvat pehmeämmiksi ja ohuemmiksi. Jos ihon ärsytys ei häviä kolmessa vuorokaudessa, ota yhteys lääkäriin.
  - Hyvä hetki ihokarvojen poistoon on illalla ennen nukkumaanmenoa, jolloin epiloinnin aikana mahdollisesti ärtynyt iho ehtii rauhoittua yön aikana.

### **Ihokarvojen poisto jäähdytyshansikkaan kanssa**

---

Varmista, että iho on puhdas ja kuiva ja että se ei ole rasvainen. Älä käytä voiteita juuri ennen ihokarvojen poistoa.

- 1** Kytke latauslaitteen pistoke laitteen pohjassa olevaan tuloliittimeen ja kytke sen jälkeen latauslaite seinässä olevaan pistorasiaan.
- 2** Aseta jäägeelityyny jäähdytinhansikkaan lokeroon, jossa on läpinäkyvä kansi (Kuva 6).  
Käytä jäägeelityynyä vain jäähdytyshansikkaan kanssa.
- 3** Työnnä kätesi jäähdytyshansikkaaseen ja ala jäähdyttää epiloitavaa aluetta (Kuva 7).

Älä pidä jäähdytyshansikasta samalla alueella yli 2 minuuttia.

- 4** Käynnistä laite valitsemalla haluamasi nopeus (Kuva 8).
  - Valitse nopeudeksi 1, kun poistat karvoja alueilta, joilla karvankasvu on vähäistä tai joissa luut ovat aivan ihon alla, kuten polvissa ja nilkoissa.
  - Valitse nopeudeksi 2, kun poistat karvoja alueilta, joilla karvankasvu on voimakasta.
- 5** Venytä iho vapaalla kädellä kireäksi niin, että ihokarvat nousevat pystyyn.

- 6** Aseta laite kohtisuoraan ihoa vasten niin, että käynnistyskytkin osoittaa eteenpäin. Liikuta laitetta ihokarvojen kasvusuuntaa vastaan siten, että liukukytkin osoittaa itseäsi kohti (Kuva 9).

Tarkista, että pinsettilevyt ja hierontaelementti koskettavat kunnolla ihoa.

Ihon on oltava täysin kuiva, kun ihokarvojen poisto aloitetaan.

- 7** Paina laitetta kevyesti ihon vasten.

Jos et ole täysin tyytyväinen ajotulokseen, liikuta epilaattoria hitaammin iholla.

### **Ihokarvojen poisto ilman jäähdytyshansikasta**

Jos et halua käyttää jäähdytyshansikasta, koska olet jo esimerkiksi tottunut epilointiin, voit käyttää laitetta myös ilman jäähdytyshansikasta.

- 1** Aseta laite kohtisuoraan ihoa vasten niin, että käynnistyskytkin osoittaa eteenpäin. Liikuta laitetta ihokarvojen kasvusuuntaa vastaan siten, että liukukytkin osoittaa itseäsi kohti (Kuva 9).

### **Kuorintakäsineen käyttäminen**

Käytä kuorintakäsineitä suihkussa.

Ihon säännöllinen hierominen kuorintakäsineellä saattaa estää ihokarvojen sisäänkasvamisen. Älä käytä kuorintatyynyä ennen ihokarvojen poistamista äläkä heti sen jälkeen.

### **Puhdistus ja hoito**

Älä koskaan huuhtelee latauslaitteen pistoketta tai laitetta vedellä.

Älä käytä laitteen puhdistamiseen puhdistusliinoja tai alkoholia, asetonia, bensiiniä ym. mahdollisesti syövyttäviä aineita.

### **Jäähdytyshansikkaan puhdistaminen**

- 1** Tarkista, että laitteesta on katkaistu virta ja ettei se ole kytkettynä virtalähteeseen.
- 2** Poista jäägeelityyny jäähdytyshansikkaasta.
- 3** Puhdista jäähdytyshansikas kostealla liinalla jokaisen käyttökerran jälkeen.

Jäädytettävän jäägeelityynyn ulkopinnan on oltava täysin kuiva.

## Epiloointipään puhdistaminen

- 1** Tarkista, että laitteesta on katkaistu virta ja ettei se ole kytkettynä virtalähteeseen.
- 2** Irrota epiloointipää (Kuva 10).  
Paina vapautuspainiketta (1) ja vedä ajopää irti laitteesta (2).
- 3** Puhdista epiloointipää, pinsettilevyt ja muovinen kotelo puhdistusharjalla (Kuva 11).
- 4** Voit irrottaa hierontaelementin perusteellista puhdistusta varten (Kuva 12).
- 5** Voit myös huuhdella epiloointipään (ei laitetta) juoksevilla vedellä, jotta se puhdistuu kauttaaltaan (Kuva 13).  
Älä yritä irrottaa pinsettilevyjä epiloointipäästä.
- 6** Aseta ajopää laitteeseen ja paina sitä laitteeseen, kunnes se napsahtaa paikalleen (Kuva 14).  
Epiloointipään voi asentaa laitteeseen vain yhdellä tavalla.

## Säilytys

- 1** Säilytä laite ja tarvikkeet säilytuspussissa.

## Ympäristöasiaa

- Älä hävitä vanhoja laitteita tavallisen talousjätteen mukana, vaan toimita ne valtuutettuun kierrätyspisteeseen. Näin autat vähentämään ympäristölle aiheutuvia haittavaikutuksia (Kuva 15).
- Vahingoittuneen jäägeelityynyn voi hävittää tavallisen kotitalousjätteen mukana.

## Takuu & huolto

Jos haluat lisätietoja tai laitteen suhteen on ongelmia, käy Philipsin Internet-sivuilla osoitteessa [www.philips.com](http://www.philips.com) tai ota yhteys Philipsin asiakaspalveluun (puhelinnumero löytyy takuulehtisestä). Voit myös ottaa

yhteyden Philips-myyjään tai Philipsin valtuuttamaan huoltoliikkeeseen tai suoraan Philips Domestic Appliances and Personal Care BV:n huolto-osastoon.

## Vianmääritys

Ongelma	Syy	Ratkaisu
Huonontunut epilointitulok.	Epilaattoria on liikutettu väärään suuntaan.	Liikuta aina laitetta hiusten kasvusuuntaa vastaan.
	Epilointipää on asetettu iholle väärään kulmaan.	Varmista, että laite on epiloitaessa kohtisuoraan ihoa vasten.
	Epilointipää ei kosketa ihoa.	Tarkista, että pinsettilevyt ja jäähdytyselementti koskettavat ihoa kunnolla.
Laite ei toimi.	Iho oli kostea tai sille oli levitetty voidetta tai jotakin muuta ihonhoitotuotetta ennen epilointia.	Varmista, että iho on täysin kuiva ja että se ei ole rasvainen. Älä käytä voiteita juuri ennen ihokarvojen poistoa.
	Pistorasiaan ei tule virtaa.	Varmista, että pistorasiaan tulee virtaa. Kylpyhuoneen pistorasian aktivoiminen saattaa edellyttää valojen syyttämistä.
Laite ei käynnisty.	Laite ei käynnisty.	Varmista, että virtajohto on pistorasiassa ja että laitteeseen on kytketty virta.
	Epilointipää on kiinnitetty väärin.	Aseta ajopää laitteeseen ja paina sitä laitteeseen, kunnes se napsahtaa paikalleen.



Ongelma	Syy	Ratkaisu
Iholla ilmenee ärsytystä.	Olet ehkä käyttänyt laitetta ensimmäistä kertaa tai pitkän tauon jälkeen.	Iho saattaa hieman aristaa tai punoittaa muutaman ensimmäisen ihokarvojen poistokerran jälkeen. Tämä on aivan normaali ilmiö ja häviää nopeasti. Lisävinkkejä ihoärsytyksen vähentämiseen on ohjeen kohdassa Käyttö. Epilointipään huolellinen puhdistus jokaisen käyttökerran jälkeen on myös tärkeää.
Jäähdytyshansikas ei ole tarpeeksi kylmä.	Jäägeelityynyä ei ole pidetty pakastimessa tai pakastelokerossa.	Aseta jäägeelityyny pakastimeen tai pakastuslokeroon (***) vähintään 2 tunnin ajaksi. Älä säilytä jäägeelityynyä jääkaapissa.
	Jäägeelityynyä ei ole jäädytetty tarpeeksi kauan.	Aseta jäägeelityyny ilman jäähdytyshansikasta pakastimeen tai pakastuslokeroon (***) vähintään 2 tuntia ennen ihokarvojen poistoa.
Epilointipää ei irtoa.	Vapautuspainiketta ei ole painettu.	Paina vapautuspainiketta ja vedä epilointipää irti laitteesta (kuva 10).

## Introduction

Félicitations pour votre achat et bienvenue dans l'univers Philips ! Pour profiter pleinement de l'assistance Philips, enregistrez vos produits sur le site à l'adresse suivante : [www.philips.com/welcome](http://www.philips.com/welcome).

Le nouvel épilateur Satinelle ICE permet une épilation rapide, facile et efficace. Avec son système céramique, son gant applicateur de froid et son système de massage, il révolutionne l'épilation. En effet, la sensation de massage et l'effet naturellement anesthésiant de la glace garantissent une épilation plus douce et moins douloureuse. Résultat : une peau douce comme de la soie et une diminution de la repousse jusqu'à 50 %, à condition de vous épiler régulièrement (toutes les 4 semaines).

Les disques rotatifs attrapent même les poils les plus courts (jusqu'à un demi-millimètre) et les éliminent à la racine, laissant votre peau douce pendant quatre semaines environ. Le poil repousse doux et plus fin.

## Description générale (fig. 1)

- A** Système de massage
- B** Tête d'épilation
- C** Bouton de déverrouillage
- D** Bouton coulissant marche/arrêt
- E** Prise pour petite fiche
- F** Brosse de nettoyage
- G** Adaptateur
- H** Gant applicateur de froid
- I** Poche de gel
- J** Gant exfoliant
- K** Étui de luxe

## Important

Lisez attentivement ce mode d'emploi avant d'utiliser l'appareil et conservez-le pour un usage ultérieur.

### **Danger**

- Évitez de mouiller l'appareil et l'adaptateur.

## **Avertissement**

- Avant de brancher l'appareil, vérifiez que la tension indiquée sur l'adaptateur correspond à la tension du secteur.
- Utilisez l'appareil uniquement avec l'adaptateur fourni.
- N'utilisez pas l'appareil lorsque celui-ci ou l'adaptateur est endommagé.
- Si l'adaptateur est endommagé, remplacez-le toujours par un adaptateur de même type pour éviter tout accident.
- L'adaptateur contient un transformateur. N'essayez pas de remplacer la fiche de l'adaptateur pour éviter tout accident.
- Cet appareil n'est pas destiné à être utilisé par des personnes (notamment des enfants) dont les capacités physiques, sensorielles ou intellectuelles sont réduites, ou par des personnes manquant d'expérience ou de connaissances, à moins que celles-ci ne soient sous surveillance ou qu'elles aient reçu des instructions quant à l'utilisation de l'appareil par une personne responsable de leur sécurité.
- Veillez à ce que les enfants ne puissent pas jouer avec l'appareil.

## **Attention**

- Conservez votre appareil à une température comprise entre 5 °C et 35 °C.
- Pour prévenir tout dommage ou blessure, évitez de faire fonctionner l'appareil près de vos cheveux, de vos sourcils et cils, ainsi qu'à proximité de vêtements, fils, câbles, brosses, etc.
- N'utilisez pas l'appareil sans avoir consulté votre médecin si votre peau est irritée ou si vous avez des varices, rougeurs, boutons, grains de beauté (poilus) ou blessures. De même, avant la première utilisation, les personnes ayant une immunité réduite ou souffrant de diabète, d'hémophilie ou d'immunodéficience doivent aussi consulter leur médecin.
- Lors des premières utilisations, il est possible que la peau rougisse ou s'irrite légèrement. Il s'agit d'une réaction normale qui disparaîtra rapidement. La gêne ressentie au début diminuera progressivement à chaque utilisation. Au fur et à mesure, votre peau s'habitue et les poils repousseront plus fins. Cependant, si l'irritation persiste au-delà de trois jours, consultez votre médecin.

- Vérifiez toujours la tête de rasage avant d'utiliser l'appareil. Afin d'éviter tout accident, n'utilisez pas la tête de rasage si la grille ou les tondeuses sont endommagées.

### **Champs électromagnétiques**

Cet appareil Philips est conforme à toutes les normes relatives aux champs électromagnétiques (CEM). Il répond aux règles de sécurité établies sur la base des connaissances scientifiques actuelles s'il est manipulé correctement et conformément aux instructions de ce mode d'emploi.

## **Avant utilisation**

### **Congélation de la poche de gel**

- Lisez soigneusement ces instructions avant d'utiliser le gant applicateur de froid (fig. 2).

Tenez la poche de gel hors de portée des enfants (fig. 3).

N'utilisez pas la poche de gel si elle est endommagée (fig. 4).

N'utilisez pas la poche de gel en cas d'hypersensibilité au froid.

- 1** Placez la poche de gel sans le gant applicateur de froid dans le congélateur ou le freezer (\*\*\*) au moins 2 heures avant de commencer l'épilation. (fig. 5)

Assurez-vous que la poche de gel est parfaitement sèche avant de la mettre au congélateur.

*Conseil : La poche de gel peut être conservée au congélateur en permanence.*

## **Utilisation de l'appareil**

### **Informations générales relatives à l'épilation**

- Les poils sont plus faciles à enlever après un bain ou une douche. Cependant, veillez à ce que votre peau soit complètement sèche avant de commencer l'épilation.

- Lors de votre première utilisation, nous vous conseillons d'essayer l'épilateur sur une zone comportant peu de poils pour vous familiariser avec l'appareil.
- Pour un résultat optimal, les poils ne doivent pas dépasser 10 mm. Recourez à l'une des méthodes suivantes si les poils dépassent 10 mm :
  - 1 Tondez les poils jusqu'à une longueur maximale de 10 mm à l'aide d'une tondeuse. Vous pouvez ensuite procéder directement à l'épilation.
  - 2 Rasez les poils complètement. Dans ce cas, vous pouvez commencer l'épilation après quelques jours (la longueur des poils doit être d'au moins 0,5 mm).
- Lors des premières utilisations, il est possible que la peau rougisse ou s'irrite légèrement. Il s'agit d'une réaction normale qui disparaîtra rapidement. La gêne ressentie au début diminuera progressivement à chaque utilisation. Au fur et à mesure, votre peau s'habitue et la repousse sera plus fine. Cependant, si l'irritation persiste au-delà de trois jours, consultez votre médecin.
- Il est conseillé de s'épiler le soir, afin de laisser les éventuelles irritations disparaître pendant la nuit.

### **Épilation à l'aide du gant applicateur de froid**

---

Assurez-vous que votre peau est propre, complètement sèche et non grasse. N'appliquez aucune crème avant l'épilation.

- 1** Insérez la petite fiche dans l'appareil et l'adaptateur dans la prise de courant.
- 2** Placez la poche de gel dans la pochette du gant applicateur de froid recouverte de plastique transparent (fig. 6).  
Utilisez la poche de gel exclusivement avec le gant applicateur de froid.
- 3** Insérez votre main dans le gant applicateur de froid pour le passer sur la zone à épiler (fig. 7).

Ne laissez pas le gant applicateur de froid sur une même zone pendant plus de 2 minutes.

**4** Mettez l'appareil en marche en sélectionnant la vitesse de votre choix (fig. 8).

- Sélectionnez la vitesse 1 pour les zones où les poils sont plus fins et pour les zones osseuses comme les genoux et les chevilles.
- Sélectionnez la vitesse 2 pour les zones plus étendues, avec des poils plus épais.

**5** Tendez la peau avec votre main libre pour redresser les poils.

**6** Pour un résultat optimal, placez l'appareil perpendiculairement à la peau, avec le bouton coulissant marche/arrêt orienté vers l'avant, puis faites glisser l'épilateur à une vitesse modérée dans le sens inverse de la pousse des poils (fig. 9).

Assurez-vous que les disques rotatifs et le système de massage sont en contact avec votre peau.

Veillez à ce que votre peau soit parfaitement sèche avant de commencer l'épilation.

**7** Exercez une légère pression sur la peau.

Si vous n'êtes pas satisfaite du résultat, faites glisser l'épilateur plus lentement sur votre peau.

---

### **Épilation sans le gant applicateur de froid**

---

Vous pouvez également utiliser l'épilateur sans le gant applicateur de froid, si vous vous êtes habituée à la sensation d'épilation par exemple.

**1** Pour un résultat optimal, placez l'appareil perpendiculairement à la peau, avec le bouton coulissant marche/arrêt orienté vers l'avant, puis faites glisser l'épilateur à une vitesse modérée dans le sens inverse de la pousse des poils (fig. 9).

---

### **Utilisation du gant exfoliant**

---

Utilisez le gant exfoliant sous la douche.

Un massage régulier avec le gant exfoliant réduit le risque de repousse de poils incarnés. N'utilisez pas l'éponge exfoliante immédiatement avant ou après l'épilation.

## Nettoyage et entretien

Ne rincez jamais l'appareil ou l'adaptateur à l'eau.

N'utilisez pas de produits abrasifs, de tampons à récurer, d'essence, d'acétone, etc. pour nettoyer l'appareil.

### Nettoyage du gant applicateur de froid

- 1 Assurez-vous que l'appareil est éteint et débranché.
- 2 Sortez la poche de gel du gant applicateur de froid.
- 3 Nettoyez le gant applicateur de froid à l'aide d'un chiffon humide après chaque utilisation.

Assurez-vous que la poche de gel est parfaitement sèche avant de la remettre au congélateur.

### Nettoyage de la tête d'épilation

- 1 Assurez-vous que l'appareil est éteint et débranché.
- 2 Retirez la tête d'épilation (fig. 10).  
Appuyez sur le bouton de déverrouillage (1) et retirez la tête d'épilation (2) de l'appareil.
- 3 Nettoyez la tête d'épilation, y compris les disques d'épilation et le boîtier en plastique, à l'aide de la brosse (fig. 11).
- 4 Pour effectuer un nettoyage en profondeur, vous pouvez retirer le système de massage (fig. 12).
- 5 Vous avez également la possibilité de rincer la tête d'épilation (pas l'appareil !) sous le robinet pour un nettoyage en profondeur (fig. 13).

N'essayez pas de retirer les disques rotatifs de la tête d'épilation.

- 6 Placez la tête d'épilation sur l'appareil et exercez une pression jusqu'à ce qu'elle s'enclenche (clic) (fig. 14).

Elle ne peut être fixée sur l'appareil que dans une seule position.

**Rangement**

- 1** Conservez l'appareil et les accessoires dans la housse.

**Environnement**

- Lorsqu'il ne fonctionnera plus, ne jetez pas l'appareil avec les ordures ménagères, mais déposez-le à un endroit assigné à cet effet, où il pourra être recyclé. Vous contribuerez ainsi à la protection de l'environnement (fig. 15).
- Si la poche de gel est endommagée, vous pouvez la jeter avec les ordures ménagères.

**Garantie et service**

Si vous souhaitez obtenir des informations supplémentaires ou si vous rencontrez un problème, visitez le site Web de Philips à l'adresse **www.philips.com** ou contactez le Service Consommateurs Philips de votre pays (vous trouverez le numéro de téléphone correspondant sur le dépliant de garantie internationale). S'il n'existe pas de Service Consommateurs Philips dans votre pays, renseignez-vous auprès de votre revendeur Philips local ou contactez le « Service Department of Philips Domestic Appliances and Personal Care BV ».

**Dépannage**

Problème	Cause	Solution
Résultats d'épilation peu satisfaisants.	Vous n'avez pas déplacé la tête de l'épilateur dans le sens inverse de la pousse du poil.	Déplacez l'appareil dans le sens inverse de la pousse des poils.
	L'angle entre la tête d'épilation et la peau était incorrect.	Placez l'épilateur perpendiculairement à la peau.



Problème	Cause	Solution
	La tête d'épilation ne touchait pas la peau.	Assurez-vous que la tête d'épilation et l'applicateur de froid sont en contact avec la peau pendant l'épilation.
	Votre peau est mouillée ou vous avez appliqué une crème ou un autre produit cosmétique avant l'épilation.	Faites en sorte que la peau soit complètement sèche et non grasse. N'appliquez aucune crème, lait corporel ou autre produit cosmétique avant l'épilation.
L'appareil ne fonctionne pas.	La prise sur laquelle l'appareil est branché n'est pas alimentée.	Assurez-vous que la prise utilisée est bien alimentée. Si vous utilisez la prise de la salle de bain, il peut être nécessaire d'allumer la lumière pour activer la prise.
	L'appareil n'est pas allumé.	Assurez-vous que l'appareil est branché et allumé.
	Vous n'avez pas installé la tête d'épilation correctement.	Placez la tête d'épilation sur l'appareil et exercez une pression jusqu'à ce qu'elle s'enclenche (clic).

Problème	Cause	Solution
Ma peau est irritée.	Vous avez utilisé l'épilateur pour la première fois ou après une longue période d'inutilisation.	Lors des premières utilisations, il est possible que la peau rougisse ou s'irrite légèrement. Il s'agit d'une réaction normale qui disparaîtra rapidement. Pour obtenir de plus amples informations à ce sujet, reportez-vous au chapitre « Utilisation de l'appareil ». Veillez également à ce que la tête d'épilation soit toujours propre.
Le gant applicateur de froid n'est pas suffisamment froid.	Vous n'avez pas placé la poche de gel dans le congélateur ou le freezer.	Placez la poche de gel dans le congélateur ou le freezer (***) pendant au moins 2 heures. Ne conservez pas la poche de gel au réfrigérateur.
	Vous n'avez pas laissé la poche de gel suffisamment longtemps au congélateur.	Placez la poche de gel sans le gant applicateur de froid dans le congélateur ou le freezer (***) pendant au moins 2 heures.
Impossible de retirer la tête d'épilation.	Vous n'avez pas appuyé sur le bouton de déverrouillage.	Appuyez sur le bouton de déverrouillage et retirez la tête d'épilation (Fig. 10) de l'appareil.

## Introduzione

Congratulazioni per l'acquisto e benvenuti in Philips! Per trarre il massimo vantaggio dall'assistenza Philips, registrate il vostro prodotto su [www.philips.com/welcome](http://www.philips.com/welcome).

Grazie al nuovo Satinelle ICE potete rimuovere i peli superflui in modo semplice, rapido ed efficace. La combinazione di sistema di epilazione in ceramica, guanto refrigerante e sistema di massaggio rappresenta una novità assoluta. Grazie al naturale effetto di intorpidimento creato dal ghiaccio e dal massaggio, Satinelle ICE rende l'epilazione più piacevole e meno dolorosa. La vostra pelle sarà liscia come la seta e con l'uso regolare dell'apparecchio (ogni quattro settimane) potrete ridurre la crescita dei peli del 50%.

I dischi epilatori rotanti permettono di catturare anche i peli più corti (fino a mezzo millimetro) rimuovendoli alla radice. Il risultato è una pelle liscia e vellutata per quattro settimane e peli di ricrescita più morbidi e meno ispidi.

## Descrizione generale (fig. 1)

- A** Elemento massaggiante
- B** Testina epilatoria
- C** Pulsante di sgancio
- D** Cursore on/off
- E** Presa spinotto
- F** Spazzolina per la pulizia
- G** Adattatore
- H** Guanto refrigerante
- I** Cuscinetto di gel refrigerante
- J** Guanto per il peeling
- K** Custodia elegante

## Importante

Prima di utilizzare l'apparecchio, leggete attentamente il presente manuale e conservatelo per eventuali riferimenti futuri.

**Pericolo**

- Non bagnate l'apparecchio e l'adattatore.

**Avviso**

- Prima di collegare l'apparecchio, verificate che la tensione riportata sull'adattatore corrisponda alla tensione disponibile.
- Utilizzate l'apparecchio esclusivamente con l'adattatore in dotazione.
- Non utilizzate l'apparecchio nel caso in cui l'adattatore o l'apparecchio stesso fossero danneggiati.
- Nel caso in cui l'adattatore fosse danneggiato, dovrà essere sostituito esclusivamente con un adattatore originale al fine di evitare situazioni pericolose.
- L'adattatore contiene un trasformatore. Non tagliate l'adattatore per sostituirlo con un'altra spina onde evitare situazioni pericolose.
- L'apparecchio non è destinato a persone (inclusi bambini) con capacità mentali, fisiche o sensoriali ridotte, fatti salvi i casi in cui tali persone abbiano ricevuto assistenza o formazione per l'uso dell'apparecchio da una persona responsabile della loro sicurezza.
- Adottate le dovute precauzioni per evitare che i bambini giochino con l'apparecchio.

**Attenzione**

- Non esponete l'apparecchio a temperature inferiori a 5°C o superiori a 35°C.
- Al fine di evitare danni o lesioni, tenete l'apparecchio in funzione lontano da capelli, ciglia, sopracciglia, vestiti, fili, corde, spazzole, ecc.
- Non utilizzate l'apparecchio su pelle irritata o in caso di vene varicose, eruzioni cutanee, foruncoli, nei (con peli) o ferite senza previo consulto medico. In caso di risposta immunitaria ridotta, nei pazienti affetti da diabete mellito, emofilia o immunodeficienza, è consigliabile chiedere il parere del medico.
- Le prime volte che usate l'epilatore, la pelle potrebbe arrossarsi o irritarsi leggermente. Si tratta di un fenomeno del tutto normale e destinato a scomparire rapidamente, non appena la pelle si sarà abituata all'epilazione e i peli saranno più sottili e morbidi. Qualora l'irritazione persista per più di tre giorni, consultate il medico.

- Prima di utilizzare l'apparecchio, controllate sempre la testina di rasatura. Non utilizzate la testina di rasatura nel caso in cui la lamina o il regolatore siano danneggiati per evitare il rischio di lesioni.

### **Campi elettromagnetici (EMF)**

Questo apparecchio Philips è conforme a tutti gli standard relativi ai campi elettromagnetici (EMF). Se utilizzato in modo appropriato seguendo le istruzioni contenute nel presente manuale utente, l'apparecchio consente un utilizzo sicuro come confermato dai risultati scientifici attualmente disponibili.

## **Predisposizione dell'apparecchio**

### **Congelamento del cuscinetto di gel refrigerante**

- Prima di utilizzare il guanto refrigerante, leggete attentamente le istruzioni seguenti (fig. 2).

tenete il cuscinetto di gel refrigerante lontano dalla portata dei bambini (fig. 3).

non usate il cuscinetto di gel refrigerante se danneggiato (fig. 4).

non usate il cuscinetto di gel refrigerante se siete ipersensibili al freddo.

- 1** Prima di iniziare l'epilazione, collocate il cuscinetto di gel refrigerante senza guanto nel freezer o nel congelatore (\*\*\*) per almeno 2 ore. (fig. 5)

Assicuratevi che l'esterno del cuscinetto di gel refrigerante sia perfettamente asciutto prima di congelarlo.

*Consiglio potete conservare il cuscinetto di gel refrigerante sempre nel freezer.*

## Modalità d'uso dell'apparecchio

### Informazioni generali sull'epilazione

- L'epilazione risulta più facile se effettuata subito dopo la doccia o il bagno. Assicuratevi che la pelle sia perfettamente asciutta prima di iniziare l'epilazione.
- Se utilizzate l'apparecchio per la prima volta, si consiglia di cominciare con una zona in cui la crescita dei peli sia limitata; in questo modo vi abituerete più facilmente a questo metodo di epilazione.
- Per ottenere ottimi risultati, la lunghezza dei peli non dovrebbe superare i 10 mm. Se la lunghezza supera i 10 mm, adottate uno dei metodi seguenti:
  - 1 Accorciate i peli fino a una lunghezza massima di 10 mm, aiutandovi con un rifinitore prima di procedere all'epilazione.
  - 2 Radete i peli. In questo caso potete depilarvi dopo qualche giorno (i peli devono essere lunghi almeno 0,5 mm).
- Le prime volte che usate l'epilatore, la pelle potrebbe arrossarsi o irritarsi leggermente. Si tratta di un fenomeno del tutto normale e destinato a scomparire rapidamente, non appena la pelle si sarà abituata all'epilazione e i peli saranno più sottili e morbidi. Qualora l'irritazione persista per più di tre giorni, consultate il medico.
- Vi consigliamo di epilarvi alla sera, prima di andare a letto, in modo che l'eventuale irritazione possa diminuire nel corso della notte.

### Epilazione con il guanto refrigerante

Assicuratevi che la pelle sia pulita, asciutta e priva di sostanze grasse. Non applicate alcuna crema prima dell'epilazione.

- 1** Inserite lo spinotto nella presa interna dell'apparecchio e l'adattatore nella presa di corrente.
- 2** Inserite il cuscinetto di gel refrigerante nell'apposita tasca del guanto con il rivestimento trasparente (fig. 6).  
Usate il cuscinetto di gel refrigerante soltanto insieme al guanto.
- 3** Inserite la mano all'interno del guanto refrigerante e raffreddate la zona da epilare (fig. 7).

non lasciate il guanto refrigerante sulla stessa zona per più di 2 minuti.

**4** Selezionate la velocità desiderata per accendere l'apparecchio (fig. 8).

- Selezionate la velocità 1 per le zone con pochi peli e dove le ossa si trovano subito sotto la pelle, come ginocchia e caviglie.
- Selezionate la velocità 2 per le zone dove i peli sono più folti.

**5** Tendete la pelle con la mano libera in modo che i peli si sollevino.

**6** Per ottenere risultati perfetti, posizionate l'apparecchio perpendicolarmente sulla pelle con il cursore on/off rivolto in avanti e fatelo scorrere a velocità moderata nella direzione contraria a quella di crescita dei peli (fig. 9).

Verificate che i dischi epilatori e l'elemento massaggiante siano a contatto con la pelle.

assicuratevi che la pelle sia perfettamente asciutta prima di iniziare l'epilazione.

**7** Esercitare una leggera pressione.

Se non siete soddisfatte dell'epilazione ottenuta, provate a far scorrere l'epilatore più lentamente sulla pelle.

## **Epilazione senza il guanto refrigerante**

---

Se, ad esempio, siete ormai abituate alla sensazione di epilazione, potete utilizzare l'apparecchio anche senza guanto refrigerante.

**1** Per ottenere risultati perfetti, posizionate l'apparecchio perpendicolarmente sulla pelle con il cursore on/off rivolto in avanti e fatelo scorrere a velocità moderata nella direzione contraria a quella di crescita dei peli (fig. 9).

## **Uso del guanto per il peeling**

---

Utilizzate il guanto per il peeling sotto la doccia.

Massaggiate regolarmente la pelle con il guanto per il peeling per evitare la crescita di peli sottocutanei. Non utilizzate la spugnetta esfoliante immediatamente prima o subito dopo l'epilazione.

## Pulizia e manutenzione

non immergete l'adattatore o l'apparecchio nell'acqua.

Per pulire l'apparecchio non utilizzate detergenti corrosivi, spugnette abrasive, benzina, acetone ecc.

### Pulizia del guanto refrigerante

- 1** Verificate che l'apparecchio sia spento e che il cavo di alimentazione sia scollegato dalla presa di corrente.
- 2** Estraiete il cuscinetto di gel refrigerante dal guanto.
- 3** Pulite il guanto refrigerante con un panno umido dopo l'uso. Assicuratevi che l'esterno del cuscinetto di gel refrigerante sia perfettamente asciutto prima di congelarlo.

### Pulizia della testina epilatoria

- 1** Verificate che l'apparecchio sia spento e che il cavo di alimentazione sia scollegato dalla presa di corrente.
- 2** Rimuovere la testina epilatoria (fig. 10)  
Premete il pulsante di sgancio (1) e togliete la testina epilatoria dall'apparecchio (2).
- 3** Pulite la testina epilatoria, i dischi epilatori e l'alloggiamento in plastica con l'apposita spazzolina (fig. 11).
- 4** Per una pulizia accurata, potete rimuovere l'elemento massaggiante (fig. 12).
- 5** Potete anche pulire la testina epilatoria (e non l'apparecchio) in modo più accurato sotto l'acqua corrente (fig. 13).  
Non cercate di rimuovere i dischi epilatori dalla testina.
- 6** Posizionate la testina epilatoria sull'apparecchio premendo fino a farla scattare in posizione (fig. 14).  
La testina epilatoria può essere inserita solo in un senso.



## Come riporre l'apparecchio

- 1 Riponete l'apparecchio e gli accessori nella custodia.

## Tutela dell'ambiente

- Per contribuire alla tutela dell'ambiente, non gettate l'apparecchio tra i rifiuti domestici quando non viene più utilizzato, ma consegnatelo a un centro di raccolta ufficiale (fig. 15).
- Se il cuscinetto di gel refrigerante è danneggiato, gettatelo insieme ai normali rifiuti domestici.

## Garanzia e assistenza

Per ulteriori informazioni o eventuali problemi, visitate il sito Web Philips all'indirizzo [www.philips.com](http://www.philips.com) oppure contattate il Centro Assistenza Clienti Philips locale (il numero di telefono è riportato nell'opuscolo della garanzia). Qualora non fosse disponibile un Centro Assistenza Clienti locale, rivolgetevi al rivenditore autorizzato Philips oppure contattate il Reparto assistenza Philips Domestic Appliances & Personal Care BV.

## Risoluzione dei guasti

Problema	Causa	Soluzione
Capacità epilatoria ridotta.	Avete azionato l'epilatore nella direzione sbagliata.	Muovete sempre l'apparecchio nel senso opposto a quello della crescita.
	Avete posizionato la testina epilatoria sulla pelle a un'angolazione errata.	Posizionate l'apparecchio perpendicolarmente sulla pelle.

Problema	Causa	Soluzione
	La testina epilatoria non ha aderito alla pelle	Verificate che la testina epilatoria e il refrigerante antidolore siano a contatto con la pelle durante l'epilazione.
	Avete inumidito la pelle con acqua o avete applicato una crema o un altro prodotto per la cura del corpo prima dell'epilazione.	Assicuratevi che la pelle sia asciutta e priva di sostanze grasse. Non stendete sulla pelle creme, latte per il corpo o altri prodotti simili prima dell'epilazione.
L'apparecchio non funziona.	La presa di corrente a cui è collegato l'apparecchio non funziona.	Verificate che la presa utilizzata funzioni. Se utilizzate una presa di corrente disponibile sul mobiletto del bagno, potrebbe essere necessario spegnere la luce per attivare la presa.
	L'apparecchio non è acceso.	Verificate che l'apparecchio sia inserito in una presa e acceso.
	Non avete fissato correttamente la testina epilatoria.	Posizionate la testina epilatoria sull'apparecchio premendo fino a farla scattare in posizione.

Problema	Causa	Soluzione
La pelle si irrita.	Avete utilizzato l'epilatore per la prima volta o dopo un lungo periodo di inutilizzo.	Le prime volte che utilizzate l'apparecchio, la pelle potrebbe irritarsi leggermente. Si tratta di un fenomeno del tutto normale che di solito scompare rapidamente. Per suggerimenti su come ridurre l'irritazione della pelle, consultate la prima sezione del capitolo "Modalità d'uso dell'apparecchio". Mantenete pulita la testina epilatoria.
Il guanto refrigerante non è sufficientemente freddo.	Non avete riposto il cuscinetto di gel refrigerante nel freezer o nel congelatore.	Lasciate il cuscinetto di gel refrigerante nel freezer o nel congelatore (***) per almeno 2 ore. Non mettete il cuscinetto di gel refrigerante nel frigorifero.
	Non avete congelato a sufficienza il cuscinetto di gel refrigerante.	Lasciate il cuscinetto di gel refrigerante nel freezer o nel congelatore (***) per almeno 2 ore senza guanto.
Non è possibile rimuovere la testina epilatoria.	Non avete premuto il pulsante di sgancio.	Premete il pulsante di sgancio e togliete la testina epilatoria dall'apparecchio (fig. 10).

## Inleiding

Gefeliciteerd met uw aankoop en welkom bij Philips! Als u volledig wilt profiteren van de ondersteuning die Philips biedt, registreer uw product dan op [www.philips.com/welcome](http://www.philips.com/welcome).

Met uw nieuwe Satinelle ICE kunt u ongewenste haartjes snel, gemakkelijk en doeltreffend verwijderen. De combinatie van het keramische epileersysteem, de koelhandschoen en het massagesysteem vormt een revolutie in epileren. Door de natuurlijk verdovende werking van ijs en massage, zorgt de Satinelle ICE ervoor dat epileren prettiger en minder pijnlijk is dan ooit. Het resultaat is een zijdezachte huid en tot wel 50% minder haargroei, indien u het apparaat regelmatig (om de 4 weken) gebruikt.

De sneldraaiende epileerschijfjes grijpen zelfs de kortste haartjes (tot een halve millimeter) en verwijderen ze met wortel en al. Hierdoor blijft uw huid tot wel vier weken glad en zijn de haartjes die na enige tijd terugkomen donzig zacht.

## Algemene beschrijving (fig. 1)

- A** Massage-element
- B** Epileerhoofd
- C** Ontgrendelknop
- D** Aan/uitknop
- E** Aansluitopening voor kleine stekker
- F** Schoonmaakborsteltje
- G** Adapter
- H** Koelhandschoen
- I** Ijsgelkussen
- J** Scrubhandschoen
- K** Luxe opbergtas

## Belangrijk

Lees deze gebruiksaanwijzing zorgvuldig door voordat u het apparaat gaat gebruiken. Bewaar de gebruiksaanwijzing om deze indien nodig te kunnen raadplegen.

## **Gevaar**

- Houd het apparaat en de adapter droog.

## **Waarschuwing**

- Controleer of het voltage aangegeven op de adapter overeenkomt met de plaatselijke netspanning voordat u het apparaat aansluit.
- Gebruik het apparaat uitsluitend in combinatie met de bijgeleverde adapter.
- Gebruik het apparaat niet indien de adapter of het apparaat zelf beschadigd is.
- Indien de adapter beschadigd is, laat deze dan altijd vervangen door een van het oorspronkelijke type om gevaar te voorkomen.
- De adapter bevat een transformator. Knip de adapter niet af om deze te vervangen door een andere stekker, aangezien dit een gevaarlijke situatie oplevert.
- Dit apparaat is niet bedoeld voor gebruik door personen (waaronder kinderen) met verminderde lichamelijke, zintuiglijke of geestelijke vermogens, of die gebrek aan ervaring of kennis hebben, tenzij iemand die verantwoordelijk is voor hun veiligheid toezicht op hen houdt of hen heeft uitgelegd hoe het apparaat dient te worden gebruikt.
- Houd toezicht op kinderen om te voorkomen dat ze met het apparaat gaan spelen.

## **Let op**

- Stel het apparaat niet bloot aan een temperatuur lager dan 5°C of hoger dan 35°C.
- Voorkom lichamelijk letsel of beschadiging: houd het ingeschakelde apparaat uit de buurt van hoofdhaar, wenkbrauwen, wimpers, kleding, draden, snoeren, borstels enz.
- Gebruik het apparaat niet zonder eerst uw huisarts te raadplegen indien de te epileren huid geïrriteerd is of wanneer er zich spataderen, uitslag, puistjes, moedervlekken (met haren) of wondjes op bevinden. Raadpleeg ook eerst uw huisarts wanneer uw weerstand verminderd is of wanneer u aan suikerziekte, hemofilie of immunodeficiëntie lijdt.

- Uw huid kan de eerste paar keer dat u dit apparaat gebruikt wat rood en geïrriteerd zijn. Dit is een normaal verschijnsel, dat snel verdwijnt. Naarmate u het apparaat vaker gebruikt, raakt uw huid gewend aan het epileren, vermindert de huidirritatie en groeien de haren dunner en zachter terug. Als de huidirritatie na drie dagen nog niet is verdwenen, adviseren we u een arts te raadplegen.
- Controleer altijd het scheerhoofd voordat u het apparaat gebruikt. Gebruik het scheerhoofd niet wanneer het scheerblad beschadigd is of de tondeuses beschadigd zijn, omdat dit verwondingen kan veroorzaken.

### **Elektromagnetische velden**

Dit Philips-apparaat voldoet aan alle richtlijnen met betrekking tot elektromagnetische velden (EMV). Mits het apparaat op de juiste wijze en volgens de instructies in deze gebruiksaanwijzing wordt gebruikt, is het veilig te gebruiken volgens het nu beschikbare wetenschappelijke bewijs.

## **Klaarmaken voor gebruik**

### **Het ijsgelkussen invriezen**

- Lees deze instructies aandachtig door voordat u de koelhandschoen gaat gebruiken (fig. 2).

Houd het ijsgelkussen buiten het bereik van kinderen (fig. 3).

Gebruik nooit een beschadigd ijsgelkussen (fig. 4).

Gebruik het ijsgelkussen niet als u overgevoelig bent voor kou.

- 1** Plaats tenminste 2 uur voordat u gaat epileren het ijsgelkussen zonder de koelhandschoen in de vriezer of het vriesvak van uw koelkast (\*\*\*) (fig. 5)

Zorg ervoor dat de buitenzijde van het ijsgelkussen volledig droog is voor u het invriest.

*Tip U kunt het ijsgelkussen ook permanent in de vriezer of het vriesvak bewaren.*

## Het apparaat gebruiken

### Algemene informatie over epileren

- Haren zijn gemakkelijker te epileren net nadat u een bad of douche hebt genomen. Uw huid moet echter wel geheel droog zijn bij het epileren.
- Wanneer u het apparaat voor de eerste keer gebruikt, raden we u aan het eerst uit te proberen op een stukje huid met lichte beharing. Dit helpt u gewend te raken aan het epileren.
- Voor een optimaal epileerresultaat moeten de haren niet langer zijn dan 10 mm. Gebruik een van de volgende methoden als de haren langer zijn dan 10 mm.
  - 1 Scheer de haren met een tondeuse af tot een maximale lengte van 10 mm. Daarna kunt u meteen beginnen met epileren.
  - 2 Scheer de haren helemaal af. U kunt dan na een paar dagen beginnen met epileren (de haren moeten ten minste 0,5 mm lang zijn).
- Uw huid kan de eerste paar keer dat u dit apparaat gebruikt wat rood en geïrriteerd zijn. Dit is een volstrekt normaal verschijnsel, dat snel verdwijnt. Naarmate u het apparaat vaker gebruikt, raakt uw huid gewend aan het epileren, vermindert de huidirritatie en groeien de haren dunner en zachter terug. Als de huidirritatie na drie dagen nog niet is verdwenen, adviseren we u een arts te raadplegen.
- Epileer bij voorkeur 's avonds voordat u naar bed gaat. Eventuele huidirritatie kan dan 's nachts wegtrekken.

### Epileren met de koelhandschoen

Zorg ervoor dat uw huid schoon, helemaal droog en niet vet is. Gebruik geen crème voordat u gaat epileren.

**1** Steek het apparaatstekertje in de onderkant van het apparaat en steek de adapter in het stopcontact.

**2** Plaats het ijsgelkussen in het vak van de koelhandschoen met de transparante buitenkant (fig. 6).

Gebruik het ijsgelkussen alleen in combinatie met de koelhandschoen.

**3** Steek uw hand in de koelhandschoen en koel het gebied dat u wilt epileren (fig. 7).

Houd de koelhandschoen nooit langer dan 2 minuten op hetzelfde gebied.

**4** Schakel het apparaat in door de gewenste snelheid te selecteren (fig. 8).

- Kies snelheid 1 voor gebieden met lichte beharing en/of waar het bot zich direct onder de huid bevindt, zoals de knieën en enkels.
- Kies snelheid 2 voor grotere gebieden met sterkere beharing.

**5** Trek de huid met uw vrije hand strak, zodat de haartjes rechtop staan.

**6** Plaats voor een optimaal resultaat het apparaat loodrecht op de huid met de aan/uitknop naar voren gericht. Beweeg het apparaat met gematigde snelheid tegen de haargroeirichting in (fig. 9).

Zorg ervoor dat zowel de epileerschijfjes als het massage-element goed in contact zijn met de huid.

Zorg ervoor dat uw huid geheel droog is wanneer u begint met epilieren.

**7** Druk het apparaat licht op de huid.

Als u niet helemaal tevreden bent over het resultaat, beweeg de epilator dan langzamer over uw huid.

## **Epilieren zonder koelhandschoen**

---

Als u geen gebruik wenst te maken van de koelhandschoen, omdat u bijvoorbeeld al gewend bent aan het gevoel van epilieren, kunt u het apparaat gebruiken zonder de koelhandschoen.

**1** Plaats voor een optimaal resultaat het apparaat loodrecht op de huid met de aan/uitknop naar voren gericht. Beweeg vervolgens het apparaat met gematigde snelheid tegen de haargroeirichting in (fig. 9).

## **De scrubhandschoen gebruiken**

---

Gebruik de scrubhandschoen tijdens het douchen.



Regelmatig masseren met de scrubhandschoen kan helpen voorkomen dat haartjes gaan ingroeien. Gebruik de scrubspons niet vlak voor of vlak na het epileren.

## Schoonmaken en onderhoud

Spoel de adapter en het apparaat zelf nooit af onder de kraan.

Gebruik geen bijtende schoonmaakmiddelen, schuursponsjes of -doekjes, benzine, aceton en dergelijke om het apparaat schoon te maken.

### De koelhandschoen schoonmaken

- 1 Zorg ervoor dat het apparaat is uitgeschakeld en de stekker uit het stopcontact is getrokken.
- 2 Verwijder het ijsgelkussen uit de koelhandschoen.
- 3 Maak na ieder gebruik de koelhandschoen schoon met een vochtige doek.

Zorg ervoor dat de buitenzijde van het ijsgelkussen volledig droog is voor u het opnieuw invriest.

### Epileerhoofd schoonmaken

- 1 Zorg ervoor dat het apparaat is uitgeschakeld en de stekker uit het stopcontact is getrokken.
- 2 Verwijder het epileerhoofd (fig. 10).  
Druk op de ontgrendelknop (1) en trek het epileerhoofd van het apparaat (2).
- 3 Maak het epileerhoofd schoon met het schoonmaakborsteltje, ook de epileerschijfjes en de plastic behuizing (fig. 11).
- 4 Voor een grondige reiniging verwijdert u het massage-element (fig. 12).
- 5 U kunt het epileerhoofd (niet het apparaat!) ook afspoelen onder de kraan om het epileerhoofd grondiger te reinigen (fig. 13).  
Probeer nooit de epileerschijfjes uit het epileerhoofd te verwijderen.

- 6** Plaats het epileerhoofd op het apparaat en druk het aan totdat het vastklikt ('klik') (fig. 14).

Het epileerhoofd kan slechts op één manier op het apparaat worden bevestigd.

## Opbergen

- 1** Bewaar het apparaat en de accessoires in het etui.

## Milieu

- Gooi het apparaat aan het einde van zijn levensduur niet weg met het normale huisvuil, maar lever het in op een door de overheid aangewezen inzamelpunt om het te laten recyclen. Op die manier levert u een bijdrage aan een schonere leefomgeving (fig. 15).
- U kunt een beschadigd ijsgelkussen weggooien met het normale huisvuil.

## Garantie & service

Als u informatie nodig hebt of als u een probleem hebt, bezoek dan de Philips-website [www.philips.com](http://www.philips.com), of neem contact op met het Philips Customer Care Centre in uw land (u vindt het telefoonnummer in het 'worldwide garantie'-vouwblad). Als er geen Customer Care Centre in uw land is, ga dan naar uw Philips-dealer of neem dan contact op met de afdeling Service van Philips Domestic Appliances and Personal Care BV.

## Problemen oplossen

Probleem	Oorzaak	Oplossing
Het epileerresultaat gaat achteruit.	U hebt de epilator in de verkeerde richting bewogen.	Beweeg het apparaat altijd tegen de haargroeirichting in.
	U plaatst het epileerhoofd onder een verkeerde hoek op de huid.	Plaats het apparaat altijd loodrecht op de huid.

Probleem	Oorzaak	Oplossing
	<p>Het epileerhoofd was niet in contact met de huid.</p>	<p>Zorg ervoor dat zowel het epileerhoofd als de huidkoeler goed contact maken met uw huid.</p>
	<p>U hebt uw huid bevochtigd met water of u hebt een crème of een ander huidverzorgingsproduct aangebracht voordat u ging epileren.</p>	<p>Uw huid moet volledig droog zijn en mag niet vettig zijn. Smeer geen crème, bodymilk of een ander huidverzorgingsproduct op uw huid voordat u gaat epileren.</p>
<p>Het apparaat werkt niet.</p>	<p>Het stopcontact waarop het apparaat is aangesloten werkt niet.</p>	<p>Zorg ervoor dat er stroom op het stopcontact staat. Als u een stopcontact in een badkamerkast gebruikt, dient u mogelijk het licht in te schakelen om stroom te hebben.</p>
	<p>Het apparaat is niet ingeschakeld.</p>	<p>Zorg ervoor dat het apparaat op een stopcontact is aangesloten en is ingeschakeld.</p>
	<p>U hebt het epileerhoofd niet goed op het apparaat bevestigd.</p>	<p>Plaats het epileerhoofd op het apparaat en druk het aan totdat het vastklikt ('klik').</p>

Probleem	Oorzaak	Oplossing
Er treedt huidirritatie op.	U hebt de epilator voor de eerste keer gebruikt of het is lang geleden dat u deze hebt gebruikt.	De eerste keren dat u het apparaat gebruikt, kan zich enige huidirritatie voordoen. Dit is een volstrekt normaal verschijnsel, dat gewoonlijk snel verdwijnt. Tips om huidirritatie te verminderen vindt u in het eerste gedeelte van het hoofdstuk 'Het apparaat gebruiken'. Zorg er ook voor dat het epileerhoofd schoon blijft.
De koelhandschoen is niet koud genoeg.	Het ijsgelkussen heeft niet in de vriezer of het vriesvak van de koelkast gelegen.	Plaats het ijsgelkussen tenminste 2 uur in de vriezer of het vriesvak van de koelkast (***) . Bewaar het ijsgelkussen niet gewoon in de koelkast.
	Het ijsgelkussen heeft niet lang genoeg in de vriezer of het vriesvak van de koelkast gelegen.	Plaats het ijsgelkussen zonder de koelhandschoen tenminste 2 uur in de vriezer of het vriesvak van de koelkast (***) .
Het epileerhoofd kan niet worden verwijderd.	U hebt niet op de ontgrendelknop gedrukt.	Druk op de ontgrendelknop en trek het epileerhoofd van het apparaat (Fig. 10).

## Innledning

Gratulerer med kjøpet og velkommen til Philips! Du får best mulig nytte av støtten som Philips tilbyr, hvis du registrerer produktet ditt på [www.philips.com/welcome](http://www.philips.com/welcome).

Med din nye Satinelle ICE kan du fjerne uønsket hårvekst raskt, enkelt og effektivt. Kombinasjonen av det keramiske epileringssystemet, avkjølingshansken og massasjesystemet er revolusjonerende innen epilering. Takket være den døyvende effekten av is og massasje gjør nye Satinelle ICE epileringen mer behagelig og mindre smertefull enn noen gang. Resultatet er silkemyk hud og hårvekstreduksjon på opptil 50 % hvis du bruker apparatet regelmessig (hver fjerde uke).

De hurtigroterende epileringsskivene får tak i selv de korteste hårene (helt ned til 0,5 millimeter) og trekker dem ut med røttene. Huden holder seg glatt i opptil fire uker, og etterveksten blir myk og dunaktig.

## Generell beskrivelse (fig. 1)

- A** Massasjeelement
- B** Epileringshode
- C** Utløserknapp
- D** Av/på-bryter
- E** Uttak for liten kontakt
- F** Rengjøringsbørste
- G** Adapter
- H** Avkjølingshanske
- I** Gelepute for is
- J** Peelinghanske
- K** Stor oppbevaringsveske

## Viktig

Les denne brukerveiledningen nøye før du bruker apparatet, og ta vare på den for senere referanse.

### Fare

- Sørg for å holde både apparatet og adapteren tørre.

**Advarsel**

- Før du kobler til apparatet, må du kontrollere at spenningen som er angitt på adapteren, stemmer overens med nettspenningen.
- Apparatet skal bare brukes sammen med adapteren som følger med.
- Ikke bruk apparatet hvis adapteren eller selve apparatet er skadet.
- Hvis adapteren er skadet, må du alltid sørge for å bytte den ut med en av original type for å unngå at det oppstår farlige situasjoner.
- Adapteren inneholder en omformer. Ikke klipp av adapteren for å erstatte den med et annet støpsel. Dette kan føre til farlige situasjoner.
- Dette apparatet er ikke tiltenkt bruk av personer (inkludert barn) som har nedsatt sanseevne eller fysisk eller psykisk funksjonsevne, eller personer som ikke har erfaring eller kunnskap, unntatt hvis de får tilsyn eller instruksjoner om bruk av apparatet av en person som er ansvarlig for sikkerheten.
- Pass på at barn er under tilsyn, slik at de ikke leker med apparatet.

**Viktig**

- Ikke utsett apparatet for temperaturer som er lavere enn 5 °C eller høyere enn 35 °C.
- Hold apparatet unna hodehår, øyebryn, øyevipper, klær, tråder, ledninger, børster o.l. når det er på, slik at det ikke oppstår skader.
- Ikke bruk apparatet på irritert hud eller hud med åreknuter, utslett, kviser, føflekker (med hår) eller sår uten å konsultere lege først. Personer med redusert immunforsvar eller som lider av sukkersyke, blødersykdom eller immundefekt, bør kontakte lege først.
- Huden kan bli litt rød og irritert de første gangene du bruker epilatoren. Dette er normalt og forsvinner raskt. Etter hvert som du bruker apparatet, venner huden seg til epileringen, irritasjonen avtar, og etterveksten blir tynnere og mykere. Hvis irritasjonen ikke blir borte innen tre dager, anbefaler vi at du kontakter lege.
- Kontroller alltid skjærehodet før du bruker apparatet. Ikke bruk skjærehodet hvis folien eller trimmerne er ødelagte. Det kan føre til skader.

## Elektromagnetiske felt

Dette Philips-apparatet overholder alle standarder som gjelder for elektromagnetiske felt (EMF). Hvis det håndteres riktig og i samsvar med instruksjonene i denne brukerveiledningen, er det trygt å bruke det ut fra den kunnskapen vi har per dags dato.

### Før bruk

#### Fryse geleputen

- Les disse instruksjonene nøye før du bruker avkjølingshansken (fig. 2).

Oppbevar geleputen (for frysing) utilgjengelig for barn (fig. 3).

Ikke bruk en ødelagt gelepute (fig. 4).

Ikke bruk geleputen (for frysing) hvis du er overfølsom for kulde.

- 1** Plasser geleputen uten avkjølingshansken i fryseren eller frysedelen av kjøleskapet (\*\*\*) i minst to timer før du begynner epileringen. (fig. 5)

Pass på at geleputen er helt tørr utenpå før du fryser den.

*Tips: Du kan oppbevare geleputen i fryseren.*

### Bruke apparatet

#### Generell informasjon om epilering

- Det er enklere å epilere like etter at du har badet eller dusjet. Huden må imidlertid være helt tørr før du begynner å epilere.
  - Når du bruker apparatet for første gang, anbefaler vi at du prøver det på et område med bare lett hårvekst for å venne deg til epileringprosessen.
  - Hvis du vil oppnå optimale epileringresultater, bør ikke hårene være lenger enn 10 mm. Bruk en av disse metodene hvis hårene er lenger enn 10 mm:
- 1 Kutt hårene til en maksimal lengde på 10 mm med en trimmer. Deretter kan du begynne epileringen umiddelbart.

- 2 Barber hårene helt bort. Deretter kan du begynne epileringen etter et par dager (minimal hårlengde på 0,5 mm er nødvendig).
- Huden kan bli litt rød og irritert de første gangene du bruker epilatoren. Dette er helt normalt og forsvinner raskt. Etter hvert som du bruker apparatet, vender huden seg til epileringen, irritasjonen avtar, og etterveksten blir tynnere og mykere. Hvis irritasjonen ikke blir borte innen tre dager, anbefaler vi at du kontakter lege.
- Vi anbefaler at du epilerer før du legger deg om kvelden, slik at eventuell hudirritasjon kan dempes over natten.

### **Epilere med avkjølingshanske**

---

Pass på at huden er ren, helt tørr og fettfri. Ikke bruk noen form for krem før epileringen.

- 1** Sett inn støpselet under på apparatet, og koble adapteren til stikkkontakten.
- 2** Plasser geleputen i lommen på avkjølingshansken med gjennomsiktig trekk (fig. 6).

Du må bare bruke geleputen sammen med avkjølingshansken.

- 3** Putt hånden inn i avkjølingshansken, og begynn å kjøle ned det området du vil epilere (fig. 7).

Ikke la avkjølingshansken ligge på ett sted i mer enn to minutter.

- 4** Velg ønsket hastighet for å slå på apparatet (fig. 8).
- Velg hastighet 1 for områder med lite hårvekst og områder der det ligger ben rett under huden, for eksempel knær og ankler.
- Velg hastighet 2 for større områder med kraftigere hårvekst.

- 5** Strekk huden med den ledige hånden, slik at hårene reiser seg.

- 6** Du får optimalt resultat ved å plassere apparatet vinkelrett mot huden med av/på-bryteren fremover. Beveg apparatet mot hårets vekstretning med moderat hastighet (fig. 9).

Pass på at både epileringsskivene og massasjeeheten kommer skikkelig i kontakt med huden.

Pass på at huden er helt tørr når du begynner epileringen.



**7 Trykk apparatet lett mot huden.**

Hvis du ikke er helt fornøyd med resultatet av epileringen, kan du prøve å føre epilatoren saktere over huden.

**Epilere uten avkjølingshanske**

Hvis du ikke vil bruke avkjølingshansken, for eksempel når du er blitt vant med epileringen, kan du også bruke apparatet uten avkjølingshansken.

- 1 Du får optimalt resultat ved å plassere apparatet vinkelrett mot huden med av/på-bryteren fremover. Beveg deretter apparatet mot hårets vekstretning med moderat hastighet (fig. 9).**

**Bruke peelinghansken**

Bruk peelinghansken i dusjen.

Regelmessig massasje med peelinghansken kan forebygge inngrodde hår. Ikke bruk eksfolieringsputen like før eller etter epilering.

**Rengjøring og vedlikehold**

Skyll aldri adapteren eller selve apparatet med vann.

Ikke bruk etsende vaskemidler, skurekluter eller -svamper, bensin, aceton o.l. til å rengjøre apparatet.

**Rengjøre avkjølingshansken**

- 1 Sørg for at apparatet er slått av, og at støpselet er trukket ut av stikkkontakten.**
- 2 Fjern geleputen fra avkjølingshansken.**
- 3 Rengjør avkjølingshansken med en fuktig klut hver gang du har brukt den.**

Pass på at geleputen er helt tørr utenpå før du fryser den igjen.

**Rengjøre epileringshodet**

- 1 Sørg for at apparatet er slått av, og at støpselet er trukket ut av stikkkontakten.**
- 2 Ta av epileringshodet (fig. 10).**

Trykk på utløserknappen (1) og trekk epileringshodet av apparatet (2).

- 3** Rengjør epileringshodet, inkludert epileringsskivene og plastkabinettet, med rengjøringsbørsten (fig. 11).
- 4** Du kan ta av massasjeelementet for å rengjøre grundigere (fig. 12).
- 5** Du kan også skylle epileringshodet (ikke selve apparatet!) under rennende vann for å rengjøre det mer grundig (fig. 13).

Prøv aldri å løsne epileringsskivene fra epileringshodet.

- 6** Sett epileringshodet på apparatet, og trykk det på plass til du hører et klikk (fig. 14).

Epileringshodet kan bare settes på apparatet på én måte.

## Oppbevaring

- 1** Oppbevar apparatet og tilbehøret i etuiet.

## Miljø

- Ikke kast apparatet som vanlig husholdningsavfall når det ikke kan brukes lenger. Lever det på en gjenvinningsstasjon. Slik bidrar du til å ta vare på miljøet (fig. 15).
- Hvis geleputen er skadet, kan du kaste den i restavfallet.

## Garanti og service

Hvis du trenger service eller informasjon, kan du gå til Philips' Internett-sider på [www.philips.com](http://www.philips.com) eller ta kontakt med Philips' kundestøtte der du er (du finner telefonnummeret i garantiheftet). Hvis det ikke finnes noen Philips-kundestøtte der du bor, kan du ta kontakt med den lokale Philips-forhandleren eller serviceavdelingen ved Philips Domestic Appliances and Personal Care BV.

## Feilsøking

Problem	Årsak	Løsning
Dårligere epileringresultat.	Du har beveget epilatoren i feil retning.	Beveg alltid apparatet mot hårets vekstretning.
	Du plasserer epileringshodet på huden i feil vinkel.	Pass på at du holder apparatet vinkelrett mot huden.
	Epileringshodet er ikke i kontakt med huden.	Pass på at både epileringshodet og hudkjøleren er ordentlig i kontakt med huden når du epilerer.
	Du fuktet huden med vann eller krem eller andre hudprodukter før du begynte epileringen.	Pass på at huden er helt tørr og fettfri. Ikke bruk fuktighetskrem eller andre hudpleieprodukter på huden før du epilerer.
Apparatet virker ikke.	Det er ikke strøm i stikkkontakten som apparatet er koblet til.	Pass på at det er strøm i stikkkontakten du bruker. Hvis du bruker en stikkontakt på badet, må du kanskje slå på lyset for at stikkkontakten skal få strøm.
	Apparatet er ikke på.	Pass på at apparatet er koblet til og slått på.
	Du har ikke festet epileringshodet riktig.	Sett epileringshodet på apparatet, og trykk det på plass til du hører et klikk.

Problem	Årsak	Løsning
Det oppstår hudirritasjon.	Du brukte epilatoren for første gang på en lang stund.	Det kan oppstå noe hudirritasjon de første gangene du bruker apparatet. Dette er helt normalt og forsvinner vanligvis raskt. Hvis du vil ha tips for å redusere hudirritasjonen, kan du lese første del i avsnittet Bruke apparatet. Pass også på at du holder epileringshodet rent.
Avkjølingshansken er ikke kald nok.	Du har ikke lagt geleputen i fryseren eller i frysedelen på kjøleskapet.	Legg geleputen i fryseren eller frysedelen på kjøleskapet (***) i minst to timer. Ikke oppbevar geleputen for is i kjøleskapet.
	Du har ikke latt geleputen ligge i fryseren lenge nok.	Plasser geleputen uten avkjølingshansken i fryseren eller frysedelen av kjøleskapet (***) i minst to timer.
Det er ikke mulig å ta av epileringshodet.	Du trykte ikke på utløserknappen.	Trykk på utløserknappen, og trekk epileringshodet av apparatet (fig. 10).

## Introduktion

Grattis till inköpet och välkommen till Philips! För att dra maximal nytta av den support som Philips erbjuder kan du registrera din produkt på [www.philips.com/welcome](http://www.philips.com/welcome).

Med nya Satinelle ICE kan du ta bort oönskad hårväxt snabbt, enkelt och effektivt. Kombinationen av ett keramiskt epileringssystem, en kylhandske och ett massagesystem har revolutionerat epileringen. Tack vare den bedövningseffekt som iskylan och massagen ger blir epileringen med Satinelle ICE mer bekväm och mindre smärtsam än någonsin. Resultatet blir silkeslen hud och minskad hårväxt med upp till 50 %, förutsatt att du använder apparaten regelbundet (var fjärde vecka).

De snabbroterande epileringsskivorna fångar även de kortaste hårstråna (ned till en halv millimeter) och drar ut dem med rötterna. Resultatet blir mjuk och len hud i upp till fyra veckor och en mjuk och fjunig återväxt.

## Allmän beskrivning (Bild 1)

- A** Massageelement
- B** Epileringshuvud
- C** Frigöringsknapp
- D** På/av-knapp
- E** Anslutning för liten kontakt
- F** Rengöringsborste
- G** Adapter
- H** Kylhandske
- I** Påse med isgel
- J** Peelinghandske
- K** Elegant förvaringsväska

## Viktigt

Läs användarhandboken noggrant innan du använder apparaten och spara den för framtida bruk.

### Fara

- Utsätt inte apparaten och adaptern för väta.

**Varning**

- Kontrollera att den nätspänning som anges på adaptern motsvarar den lokala nätspänningen innan du ansluter apparaten.
- Apparaten får endast användas tillsammans med den medföljande adaptern.
- Använd inte apparaten om adaptern eller själva apparaten är skadad.
- Om adaptern är skadad ska den alltid ersättas med en av originaltyp för att farliga situationer inte ska uppstå.
- Adaptern innehåller en transformator. Byt inte ut adaptern mot någon annan typ av kontakt, eftersom fara då kan uppstå.
- Apparaten är inte avsedd för användning av personer (inklusive barn) med olika funktionshinder, eller av personer som inte har kunskap om hur apparaten används, om de inte övervakas eller får instruktioner angående användning av apparaten av en person som är ansvarig för deras säkerhet.
- Små barn ska övervakas så att de inte kan leka med apparaten.

**Var försiktig**

- Utsätt inte apparaten för temperaturer lägre än 5 °C eller högre än 35 °C.
- Undvik skador genom att hålla apparaten borta från hår, ögonbryn, ögonfransar, kläder, trådar, sladdar, borstar och liknande när den är igång.
- Använd inte apparaten på hud som är irriterad, har åderbräck eller är finneg, eller på leverfläckar (med hår) eller skadad hud utan att först tala med din läkare. Personer med nedsatt immunförsvar och personer med diabetes, blödarsjuka eller immunbrist ska också först tala med läkare.
- Din hud kan bli lite röd och irriterad de första gångerna du använder epilatorn. Det är normalt och går snabbt över. Allt eftersom du använder epilatorn vänjer huden sig, hudirritationen minskar och återväxten blir tunnare och mjukare. Om irritationen inte går över på tre dagar rekommenderar vi dig att uppsöka läkare.
- Kontrollera alltid rakhuvudet innan du använder apparaten. Använd inte rakhuvudet om skärbladet eller trimsaxen är skadad, eftersom det då finns risk att du skadar dig.

## Elektromagnetiska fält

Den här apparaten från Philips uppfyller alla standarder för elektromagnetiska fält (EMF). Om apparaten hanteras på rätt sätt och enligt instruktionerna i den här användarhandboken är den säker att använda enligt de vetenskapliga belägg som finns i dagsläget.

## Förberedelser inför användning

### Frysa påsen med isgel

- Läs igenom de här instruktionerna noggrant innan du använder kylhandsken (Bild 2).

Förvara påsen med isgel utom räckhåll för barn (Bild 3).

Använd inte påsen med isgel om den är skadad (Bild 4).

Använd inte påsen med isgel om du är överkänslig mot kyla.

- 1** Lägg påsen med isgel utan kylhandsken i frysen eller frysfacket (\*\*\*) minst två timmar innan du börjar epileringen. (Bild 5)

Kontrollera att påsen med isgel är helt torr på utsidan innan du fryser den.

*Tips: Du kan förvara påsen med isgel i frysen hela tiden.*

## Använda apparaten

### Allmän information om epilering

- Det är lättare att epilera direkt efter duschen eller badet. Se till att huden är ordentligt torr när du börjar epileringen.
- När du använder epilatorn för första gången rekommenderar vi att du gör det på ett område med bara lite hårväxt, så att du kan bekanta dig med metoden.
- För att få bäst epileringresultat ska hårstråna inte vara längre än 10 mm. Använd någon av följande metoder om håren är längre än 10 mm.

- 1 Klipp hårstråna med en trimsax så att de är max 10 mm långa. Du kan sedan börja epilera direkt.
- 2 Raka bort hårstråna helt. Du kan sedan börja epilera efter några dagar (hårstråna måste vara minst 0,5 mm långa).
  - Din hud kan bli lite röd och irriterad de första gångerna du använder epilatorn. Det är helt normalt och går snabbt över. Allt eftersom du använder epilatorn vänjer huden sig, hudirritationen minskar och återväxten blir tunnare och mjukare. Om irritationen inte går över på tre dagar rekommenderar vi dig att uppsöka läkare.
  - Vi rekommenderar att du epilera innan du går och lägger dig på kvällen, eftersom den hudirritation som kan uppstå då hinner minska under natten.

### **Epilering med kylhandsken**

---

Huden ska vara ren, helt torr och fri från fett. Använd inte någon kräm innan du epilera.

- 1 Anslut kontakten till uttaget längst ned på apparaten och anslut adaptern till vägguttaget.**
  - 2 Lägg påsen med isgel i kylhandskens fack med genomskinligt överdrag (Bild 6).**

Påsen med isgel får endast användas tillsammans med kylhandsken.
  - 3 Stoppa in handen i kylhandsken och börja kyla ned det område som du vill epilera (Bild 7).**
- Låt inte kylhandsken ligga kvar på samma hudyta längre än två minuter.
- 4 Slå på apparaten genom att välja önskad hastighet (Bild 8).**
    - Välj hastighet 1 för hudtytor med lite hårväxt och för hudtytor där benet ligger direkt under huden, såsom knän och anklar.
    - Välj hastighet 2 för större hudtytor med kraftigare hårväxt.
  - 5 Sträck ut huden med din fria hand så att hårstråna står rakt upp.**
  - 6 För att uppnå bästa resultat placerar du apparaten vinkelrätt mot huden med på/av-knappen riktad framåt. För apparaten mot hårets växtriktning i ett lugnt tempo (Bild 9).**



Se till att både epileringsskivorna och massageelementet har ordentlig hudkontakt.

Se till att huden är ordentligt torr när du börjar epileringen.

**7** Tryck lätt med apparaten mot huden.

Om du inte blir nöjd med resultatet efter epileringen kan du prova att föra epilatorn långsammare över huden.

### **Epilering utan kylhandsken**

---

Om du inte vill använda kylhandsken, till exempel för att du har vant dig vid epileringskänslan kan du använda apparaten utan kylhandske.

**1** För att uppnå bästa resultat placerar du apparaten vinkelrätt mot huden med på/av-knappen riktad framåt. För apparaten mot hårets växtriktning i ett lugnt tempo (Bild 9).

### **Använda peelinghandsken**

---

Använd peelinghandsken i duschen.

Regelbunden massage med peelinghandsken kan förhindra att hårstrån börjar växa inåt. Använd inte tvättpuffen precis före eller efter epilering.

## **Rengöring och underhåll**

Skölj aldrig adaptern eller själva apparaten med vatten.

Använd inte frätande rengöringsmedel, stålull, nötande trasor, bensin, acetone etc. till att rengöra apparaten.

### **Rengöra kylhandsken**

---

**1** Kontrollera att apparaten är avstängd och att nätsladden är utdragen.

**2** Ta ut påsen med isgel ur kylhandsken.

**3** Rengör kylhandsken noggrant med en fuktig trasa efter varje användning.

Kontrollera att påsen med isgel är helt torr på utsidan innan du fryser den igen.

## Rengöra epileringshuvudet

---

- 1** Kontrollera att apparaten är avstängd och att nätsladden är utdragen.
- 2** Ta bort epileringshuvudet (Bild 10).  
Tryck på frigöringsknappen (1) och dra loss epileringshuvudet från apparaten (2).
- 3** Rengör epileringshuvudet, inklusive epileringsskivorna och plasthöljet, med rengöringsborsten (Bild 11).
- 4** Vid grundlig rengöring kan du ta bort massageelementet (Bild 12).
- 5** Du kan också skölja epileringshuvudet (inte apparaten) under rinnande vatten om du vill rengöra det grundligare (Bild 13).  
Försök inte ta bort epileringsskivorna från epileringshuvudet.
- 6** Placera epileringshuvudet på apparaten och tryck det mot apparaten tills det knäpps på plats med ett klick (Bild 14).  
Epileringshuvudet passar bara på apparaten på ett sätt.

## Förvaring

- 1** Förvara apparaten och tillbehören i etuiet.

## Miljön

- Kasta inte apparaten i hushållssoporna när den är förbrukad. Lämna in den för återvinning vid en officiell återvinningsstation, så hjälper du till att skydda miljön (Bild 15).
- Om påsen med isgel skadas kan du kasta den som vanligt hushållsavfall.

## Garanti och service

Om du behöver information eller har något problem med apparaten kan du besöka Philips webbplats på [www.philips.com](http://www.philips.com) eller kontakta Philips kundtjänstcenter i ditt land (du hittar telefonnumret i garantibroschyren). Om det inte finns något kundtjänstcenter i ditt land vänder du dig till närmaste Philips-återförsäljare eller kontaktar serviceavdelningen på Philips Domestic Appliances and Personal Care BV.

## Felsökning

Problem	Orsak	Lösning
Försämrat epileringresultat.	Du förde epilatorn åt fel håll.	För alltid apparaten i riktning mot hårväxten.
	Du placerade epileringshuvudet i fel vinkel mot huden.	Se till att du håller apparaten vinkelrätt mot huden.
	Epileringshuvudet hade inte kontakt med huden.	Se till att både epileringshuvudet och hudkylaren är i kontakt med huden ordentligt vid epilering.
	Du fuktade huden med vatten, hudkräm eller någon annan hudvårdsprodukt före epileringen.	Se till att huden är helt torr och fri från fett. Använd inte någon kräm, hudlotion eller annan hudvårdsprodukt innan du börjar epilera.
Apparaten fungerar inte.	Den kontakt som apparaten är ansluten till är inte strömförande.	Kontrollera att det finns ström i kontakten. Om du använder ett uttag på ett badrumsskåp kan du behöva tända lyset för att kontakten ska aktiveras.

Problem	Orsak	Lösning
	Apparaten är inte påslagen.	Kontrollera att apparaten är ansluten till vägguttaget och påslagen.
	Du har inte satt fast epileringshuvudet på rätt sätt.	Placera epileringshuvudet på apparaten och tryck det mot apparaten tills det knäpps på plats med ett klick.
Hudirritation uppstår:	Du har använt epilatorn för första gången eller efter en längre periods uppehåll.	Viss hudirritation kan uppstå de första gångerna du använder apparaten. Det är normalt, och irritationen försvinner vanligen snabbt. Tips om hur du kan minska hudirritationen finns i första delen av kapitlet Använda apparaten. Se också till att hålla epileringshuvudet rent.
Kylhandsken är inte tillräckligt kall.	Du la inte påsen med isgel i frysen eller i ett frysfack.	Lägg påsen med isgel i frysen eller ett frysfack (***) i minst två timmar. Förvara inte påsen med isgel i kylskåpet.
	Påsen med isgel låg för kort stund i frysen.	Lägg påsen med isgel utan kylhandsken i frysen eller frysfacket (***) i minst två timmar.
Det går inte att ta bort epileringshuvudet.	Du har inte tryckt på frigöringsknappen.	Tryck på frigöringsknappen och dra loss epileringshuvudet från apparaten (bild 10).



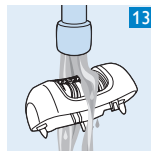
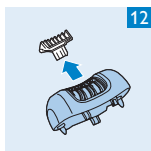
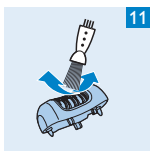
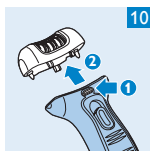
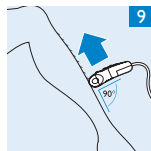
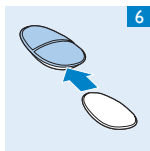
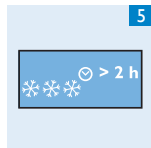
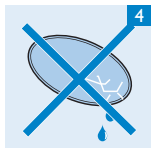
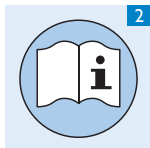





[www.philips.com](http://www.philips.com)

 100% recycled paper  
100% papier recyclé

4203.000.4126.1