

Always here to help you

Register your product and get support at
www.philips.com/welcome

Question?
Contact
Philips

HC5410/83
HC3410/17
HC3410/13



User manual

PHILIPS



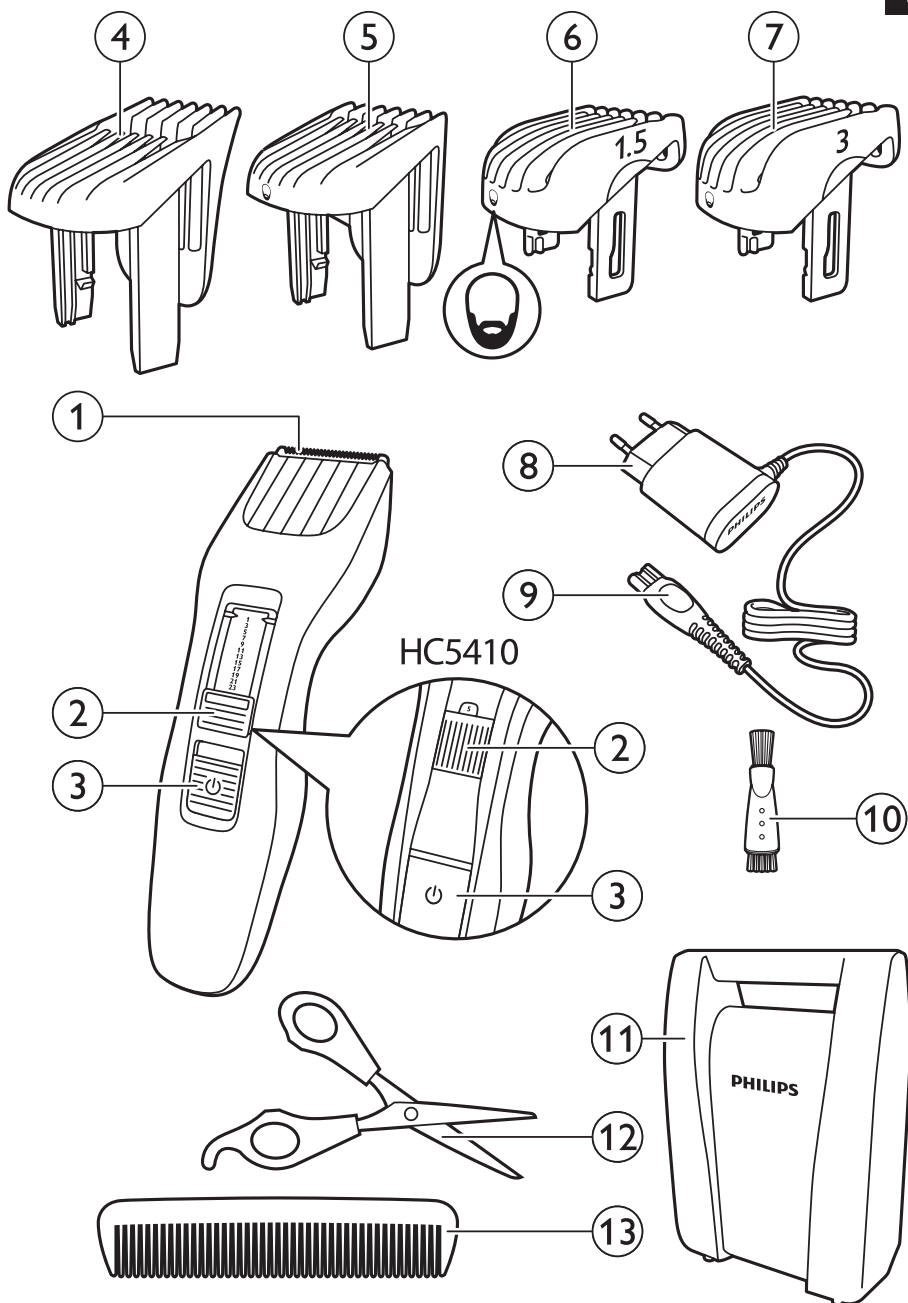

ENGLISH 6

INDONESIA 13

한국어 20

BAHASA MELAYU 27

ภาษาไทย 34

TIẾNG VIỆT 40

繁體中文 47

简体中文 53

فارسی 65

العربية 71

Introduction

Congratulations on your purchase and welcome to Philips! To fully benefit from the support that Philips offers, register your product at www.philips.com/welcome.

General description (Fig. 1)

- 1 Cutting unit
- 2 Length setting adjuster
- 3 On/off button
- 4 Trimming comb
- 5 Beard comb 1-23mm (HC3410/17 only)
- 6 Beard comb 1.5mm (HC5410/83 only)
- 7 Beard comb 3mm (HC5410/83 only)
- 8 Adapter
- 9 Socket for small plug
- 10 Brush
- 11 Case (HC5410/83 only)
- 12 Scissors (HC3410/13 only)
- 13 Comb

Important

Read this user manual carefully before you use the appliance and save it for future reference.

Danger

- Keep the adapter dry.

Warning

- The adapter contains a transformer. Do not cut off the adapter to replace it with another plug, as this causes a hazardous situation.
- This appliance is not intended for use by persons (including children) with reduced physical, sensory or mental capabilities, or lack of experience and knowledge, unless they have been given supervision or instruction concerning use of the appliance by a person responsible for their safety.
- Children should be supervised to ensure that they do not play with the appliance.

Caution

- Never immerse the appliance in water or rinse it under the tap. Only the cutting unit can be rinsed under the tap.
- Use, charge and store the appliance at a temperature between 5°C and 35°C.
- Only use the adapter supplied.
- If the adapter is damaged, always have it replaced with one of the original type in order to avoid a hazard.
- Do not use the appliance if the cutting unit or the trimming comb is damaged or broken, as this may cause injury.



Electromagnetic fields

This Philips appliance complies with all standards and regulations regarding exposure to electromagnetic fields (EMF).

General

- The appliance is equipped with an automatic voltage selector and is suitable for mains voltages from 100 to 240 volts.
- The adapter transforms 100-240 volts to a safe low voltage of less than 24 volts.

Preparing for use

Note: This appliance can only be used directly from the mains.

Preparing the appliance

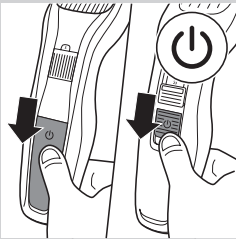

- 1** Make sure the appliance is switched off.

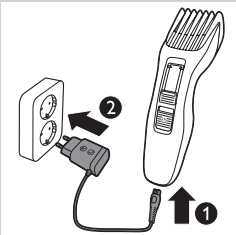

- 2** Insert the appliance plug into the appliance (1) and put the adapter in the wall socket (2).

Using the appliance

The hair length settings are indicated in millimeters, the comb cuts the hair to a length of 1mm to 23mm. The settings correspond to the remaining hair length after cutting.

When you trim for the first time, be careful. Do not move the trimmer too fast. Make smooth and gentle movements.

Tip: Start trimming at a high length setting and reduce the length setting gradually until you have reached the desired hair length.

Trimming with comb

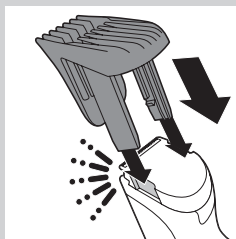

- 1 Attach the comb onto the appliance.

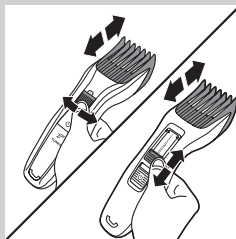

- 2 Turn the length setting adjuster to the desired length setting.

Note: When you trim for the first time, start at the highest length setting to familiarise yourself with the appliance.

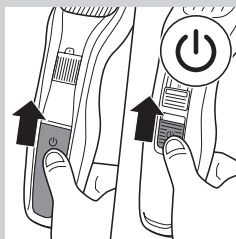

- 3 Switch on the appliance.



- 4 To trim most effectively, move the trimmer against the hair growth direction. Make sure the surface of the comb always stays in contact with the skin.

Trimming without comb

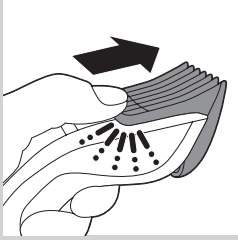

Use the trimmer without the trimming comb to clip hair close to the skin (0.5mm) or to contour the neckline and sideburns.

Be careful when you trim without comb because the cutting element removes every hair it touches.

1 Push the comb off the appliance.

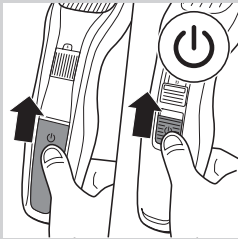

2 Switch on the appliance.

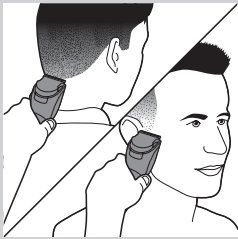

3 Make well-controlled movements. Touch the hair lightly with the trimmer.

Using the beard comb (HC5410/83, HC3410/17 only)

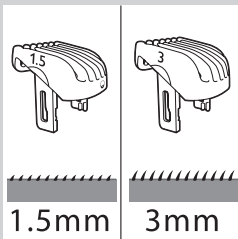

- The hair length settings are indicated in millimeters.

HC3410/17: One adjustable beard comb that cuts the hair to a length of 1-23mm.

HC5410/83: Two fixed lengths beardcombs that cuts the hair to a length of 1.5mm and 3mm.

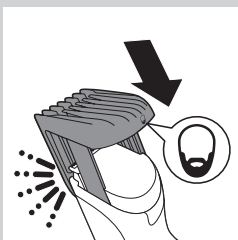

1 Attach the comb onto the appliance.

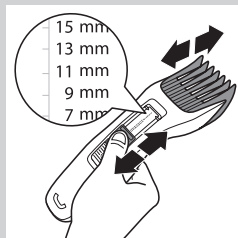

2 HC3410/17 only: Turn the length setting adjuster to the desired length setting.

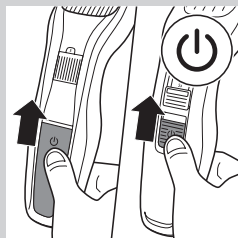

3 Switch on the appliance.

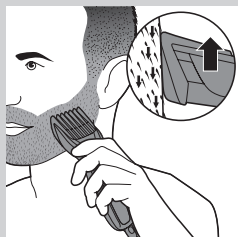

4 To trim most effectively, move the trimmer against the hair growth direction. Make sure the surface of the comb always stays in contact with the skin.

Cleaning

Never use scouring pads, abrasive cleaning agents or aggressive liquids such as alcohol, petrol or acetone to clean the appliance.

Never immerse the appliance in water or rinse it under the tap.

Note: Only the cutting element and the comb can be cleaned with water.

1 Make sure the appliance is switched off and disconnected from the mains.

2 Wipe the housing of the appliance with a dry cloth.

3 Remove the comb and clean it with the brush or rinse it under the tap.

4 Press the release button (1). The cutting unit comes off the appliance (2).

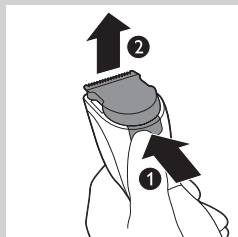
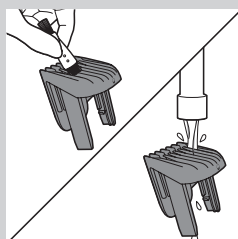

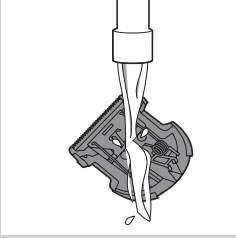

5 Clean the cutting unit with the brush or rinse it under the tap.

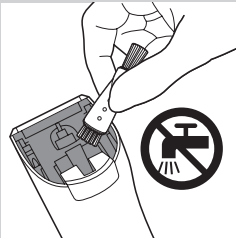

6 Clean the inside of the appliance with the brush.

Never immerse the appliance in water or rinse it under the tap.

7 Shake off excess water. To reattach the cutting unit, insert the lug of the cutting unit into the guiding slot.

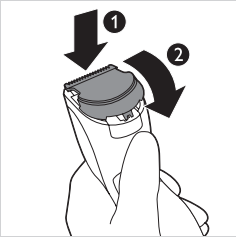

8 Insert the lug of the cutting unit into the guiding slot (1) and push the cutting unit back onto the appliance (2).

Replacement

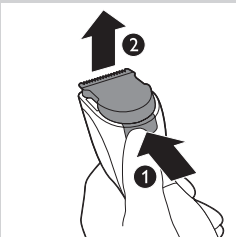

Only replace a worn or damaged cutting unit with an original Philips cutting unit, available from authorised Philips service centres.

1 Press the release button (1). The cutting unit comes off the appliance (2).

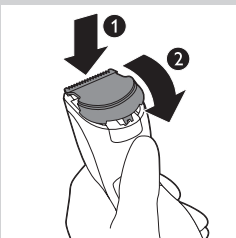

2 Insert the lug of the new cutting unit into the guiding slot (1) and push the cutting unit back onto the appliance (2).

Ordering accessories

To buy accessories or spare parts, visit www.shop.philips.com/service or go to your Philips dealer. You can also contact the Philips Consumer Care Centre in your country (see the worldwide guarantee leaflet for contact details).

Environment



- Do not throw away the appliance with the normal household waste at the end of its life, but hand it in at an official collection point for recycling. By doing this, you help to preserve the environment.

Guarantee and support

If you need information or support, please visit www.philips.com/support or read the separate worldwide guarantee leaflet.

Pendahuluan

Selamat atas pembelian Anda dan selamat datang di Philips! Untuk memanfaatkan sepenuhnya dukungan yang ditawarkan Philips, daftarkan produk Anda di www.philips.com/welcome.

Gambaran umum (Gbr. 1)

- 1 Unit pemotong
- 2 Penyesuai setelan panjang
- 3 Tombol on/off
- 4 Sisir pemangkas
- 5 Sisir cambang 1-23mm (hanya HC3410/17)
- 6 Sisir cambang 1,5mm (hanya HC5410/83)
- 7 Sisir cambang 3mm (hanya HC5410/83)
- 8 Adaptor
- 9 Soket untuk steker kecil
- 10 Sikat
- 11 Kantung (hanya HC5410/83)
- 12 Gunting (hanya HC3410/13)
- 13 Sisir

Penting

Bacalah petunjuk penggunaan ini dengan saksama sebelum Anda menggunakan alat dan simpanlah sebagai referensi di masa mendatang.

Bahaya

- Jaga adaptor agar tetap kering.

Peringatan

- Adaptor berisi trafo. Jangan memotong adaptor untuk menggantinya dengan steker lain, karena ini dapat membahayakan.
- Alat ini tidak dimaksudkan untuk digunakan oleh orang (termasuk anak-anak) dengan cacat fisik, indera atau kecakapan mental yang kurang, atau kurang pengalaman dan pengetahuan, kecuali jika mereka diberikan pengawasan atau petunjuk mengenai penggunaan alat oleh orang yang bertanggung jawab bagi keselamatan mereka.
- Anak kecil harus diawasi untuk memastikan mereka tidak bermain-main dengan alat ini.

Perhatian

- Jangan merendam alat dalam air atau membilasnya di bawah keran. Hanya unit pemotong yang dapat dibilas di bawah keran.
- Gunakan, isi daya dan simpan alat pada suhu antara 5 °C dan 35 °C.
- Gunakan hanya adaptor yang disertakan.
- Jika adaptor rusak, gantilah selalu dengan salah satu tipe yang asli agar terhindar dari bahaya.
- Jangan menggunakan alat jika unit pemotong atau sisir pemangkas rusak atau patah, karena dapat menyebabkan cedera.



Medan elektromagnet

Alat Philips ini mematuhi semua standar dan peraturan yang berlaku terkait paparan terhadap medan elektromagnet (EMF).

Umum

- Alat ini dilengkapi pemilih tegangan otomatis dan cocok untuk tegangan listrik mulai 100 sampai 240 volt.
- Adaptor mengubah voltase 100-240 volt menjadi voltase rendah yang aman di bawah 24 volt.

Persiapan penggunaan

Catatan: Alat ini hanya dapat digunakan langsung dari sumber listrik.

Mempersiapkan alat

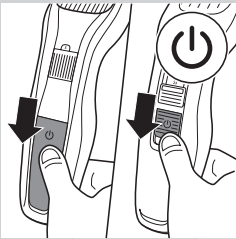

- 1 Pastikan alat telah dimatikan.

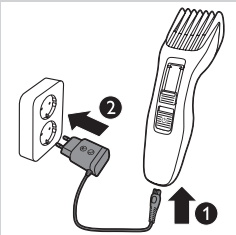

- 2 Masukkan steker ke alat (1) dan pasang adaptor ke stopkontak dinding (2).

Menggunakan alat

Setelan panjang rambut ditunjukkan dalam milimeter; sisir memangkas rambut sepanjang 1mm hingga 23mm. Setelan setara dengan panjang rambut yang tersisa setelah pemotongan.

Hati-hati saat pertama kali memangkas. Jangan menggerakkan pemangkas terlalu cepat. Lakukan gerakan yang halus dan pelan.

Tip: Mulai pemangkasan di setelan panjang yang tinggi dan kurangi setelan panjang sedikit demi sedikit hingga Anda mencapai panjang rambut yang diinginkan.

Pemangkas dengan sisir

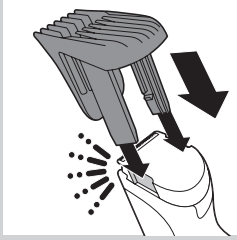

- 1 Pasang sisir ke alat.

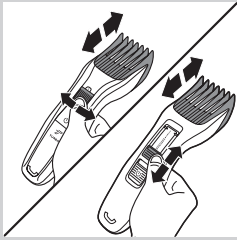

- 2 Atur penyesuai setelan panjang ke setelan panjang yang diinginkan.

Catatan: Saat pertama kalinya memangkas, mulailah dengan setelan tertinggi agar Anda terbiasa dengan alat ini.

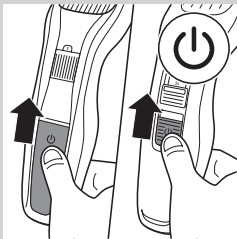

- 3 Hidupkan alat.



- 4 Untuk pemangkasan paling efektif, gerakkan pemangkas berlawanan dengan arah tumbuh rambut. Pastikan permukaan sisir selalu menyentuh kulit sepenuhnya.

Memangkas tanpa sisir

Gunakan pemangkas tanpa sisir pemangkas untuk menjepit rambut yang paling dekat dengan kulit (0,5mm) atau untuk membuat lekukan garis leher dan cambang.

Hati-hati saat memangkas tanpa sisir, karena elemen pemangkas memotong setiap rambut yang tersentuh.

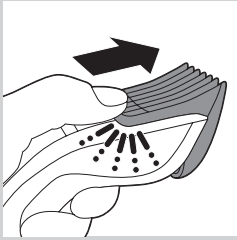

1 Lepaskan sisir dari alat.

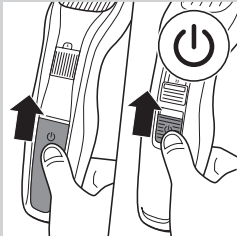

2 Hidupkan alat.

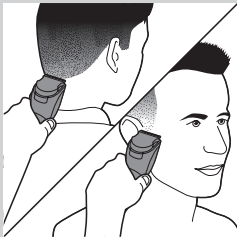

3 Lakukan gerakan yang terkontrol. Sentuh rambut dengan pemangkas secara perlahan.

Menggunakan sisir cabang (hanya HC5410/83, HC3410/17)

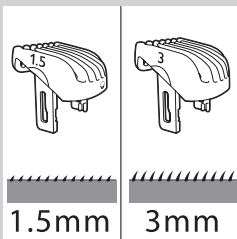

- Setelan panjang rambut ditunjukkan dalam milimeter.
HC3410/17: Satu sisir cabang yang bisa disesuaikan yang memotong rambut sepanjang 1-23mm.
HC5410/83: Dua sisir cabang panjang tetap yang memotong rambut hingga sepanjang 1,5mm dan 3mm.

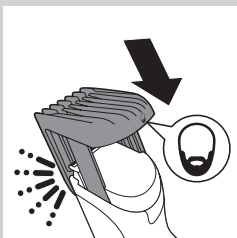

1 Pasang sisir ke alat.

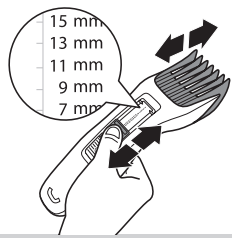

- 2** Hanya HC3410/17: Atur penyesuai setelan panjang ke setelan panjang yang diinginkan.

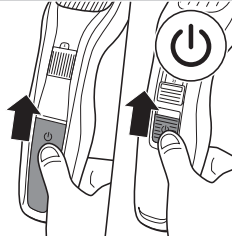

- 3** Hidupkan alat.



- 4** Untuk pemangkasan paling efektif, gerakkan pemangkas berlawanan dengan arah tumbuh rambut. Pastikan permukaan sisir selalu menyentuh kulit sepenuhnya.

Membersihkan

Jangan sekali-kali menggunakan sabut gosok, bahan pembersih abrasif atau cairan agresif seperti alkohol, bensin atau aseton untuk membersihkan alat.

Jangan merendam alat dalam air atau membilasnya di bawah keran.

Catatan: Hanya komponen pemangkas dan sisir yang boleh dibersihkan dengan air.

- 1** Pastikan alat sudah dimatikan dan dicabut dari listrik.
- 2** Seka rangka luar alat dengan kain kering.
- 3** Lepaskan sisir dan bersihkan sisir dengan sikat atau bilas di bawah keran.

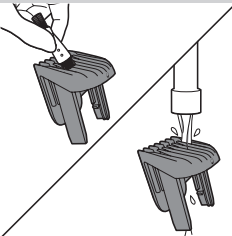

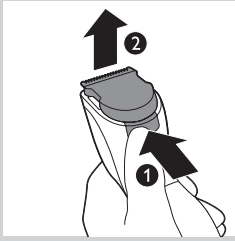

4 Tekan tombol pelepas (1). Unit pemotong lepas dari alat (2).

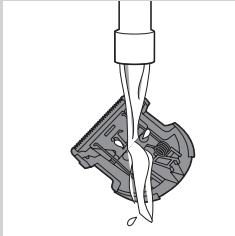

5 Bersihkan unit pemotong dengan sikat atau bilas di bawah keran.



6 Bersihkan bagian dalam alat dengan sikat pembersih.

Jangan merendam alat dalam air atau membilasnya di bawah keran.

7 Guncangkan untuk menghilangkan air yang tersisa. Untuk memasang unit pemotong kembali, masukkan cuping unit pemotong ke dalam selot pemandu.

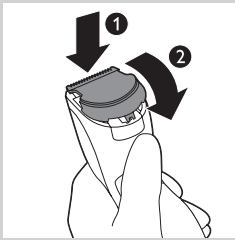

8 Masukkan cuping unit pemotong ke dalam selot pemandu (1) dan dorong unit pemotong kembali ke dalam alat (2).

Penggantian

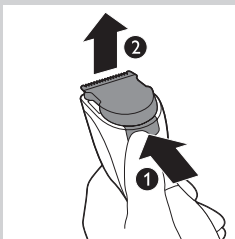

Ganti unit pemotong yang sudah aus atau rusak hanya dengan unit pemotong Philips asli, tersedia di pusat servis resmi Philips.

1 Tekan tombol pelepas (1). Unit pemotong lepas dari alat (2).

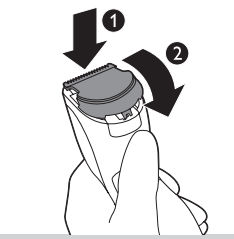

- 2 Masukkan cuping unit pemotong baru ke dalam selot pemandu (1) dan dorong unit pemotong kembali ke dalam alat (2).

Memesan aksesoris

Untuk membeli aksesoris atau suku cadang, kunjungi www.shop.philips.com/service atau pergi ke dealer Philips Anda. Anda juga dapat menghubungi Pusat Layanan Konsumen Philips di negara Anda (lihat pamflet garansi internasional untuk rincian kontak).

Lingkungan

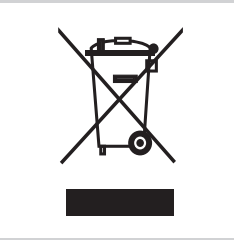

- Jangan membuang alat bersama limbah rumah tangga biasa jika alat sudah tidak dapat dipakai lagi, tetapi serahkan ke tempat pengumpulan barang bekas yang resmi untuk didaur ulang. Dengan melakukan hal ini, Anda ikut membantu melestarikan lingkungan.

Garansi dan dukungan

Jika Anda membutuhkan informasi atau dukungan, harap kunjungi www.philips.com/support atau bacalah pamflet garansi internasional.

소개

필립스 제품을 구입해 주셔서 감사합니다! 필립스가 드리는 다양한 혜택을 받으실 수 있도록 www.philips.co.kr/membership에서 제품을 등록하십시오.

제품정보 (그림 1)

- 1 커팅 유닛
- 2 길이 설정 조절기
- 3 전원 버튼
- 4 트리밍 빗
- 5 수염 빗 1-23mm(HC3410/17 모델만 해당)
- 6 수염 빗 1.5mm(HC5410/83 모델만 해당)
- 7 수염 빗 3mm(HC5410/83 모델만 해당)
- 8 어댑터
- 9 소형 플러그 콘센트
- 10 브러시
- 11 케이스(HC5410/83 모델만 해당)
- 12 가위(HC3410/13 모델만 해당)
- 13 빗

중요 사항

본 제품을 사용하기 전에 이 사용 설명서를 주의 깊게 읽고 나중에 참조할 수 있도록 잘 보관하십시오.

위험

- 충전기에 물이 묻지 않도록 주의하십시오.

경고

- 어댑터에는 변압기가 내장되어 있습니다. 위험할 수 있으므로 어댑터를 제거하고 다른 플러그로 교체하지 마십시오.
- 신체적인 감각 및 인지능력이 떨어지거나 경험과 지식이 풍부하지 않은 성인 및 어린이는 혼자 제품을 사용하지 말고 제품 사용과 관련하여 안전에 책임질 수 있도록 지시사항을 충분히 숙지한 사람의 도움을 받으십시오.
- 어린이가 제품을 가지고 놀지 못하도록 지도해 주십시오.

주의

- 제품을 물에 담그거나 행구지 마십시오. 커팅 유닛만 물로 행굴 수 있습니다.
- 제품은 5° C - 35° C 사이의 온도에서 사용, 충전 및 보관하는 것이 적합합니다.
- 반드시 제품과 함께 제공된 어댑터를 이용하여 충전하십시오.
- 어댑터에 손상 부위가 있으면, 위험할 수 있으므로 반드시 정품으로 교체하여 사용하십시오.
- 커팅 유닛 또는 트리밍 빗이 손상되거나 고장 나면 다칠 수 있으므로 사용하지 마십시오.

전자기장

이 필립스 제품은 EMF(전자기장) 노출과 관련된 모든 기준 및 규정을 준수합니다.



일반

- 제품에는 자동 전압 선택 기능이 있으며 100 ~ 240V 범위의 전원에서 사용할 수 있습니다.
- 어댑터는 100-240V의 전압을 24V 이하의 안전한 저전압으로 변환해 줍니다.

사용 준비

참고: 이 제품은 전원 플러그가 직접 연결된 채로만 사용할 수 있습니다.

제품 준비

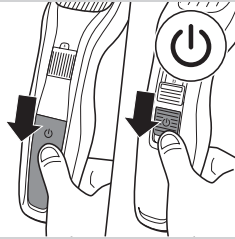

1 제품의 전원이 꺼져 있는지 확인하십시오.

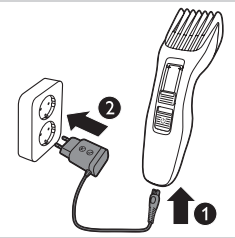

2 제품에 전원 플러그를 꽂고(1) 어댑터를 벽면 콘센트에 연결합니다(2).

제품 사용

체모 길이 설정이 밀리미터 단위로 표시되며 빔을 이용해 체모를 1mm에서 23mm 길이로 커팅합니다. 이 설정은 커팅 후 남겨지는 체모 길이를 나타냅니다.

처음 수염을 다듬을 때는 조심하십시오. 트리머를 너무 빨리 움직이지 말고 부드럽고 자연스럽게 움직이십시오.

도움말: 길이가 긴 설정에서 트리밍을 시작하여 원하는 길이가 될 때까지 점차적으로 길이를 줄이십시오.

빗으로 트리밍

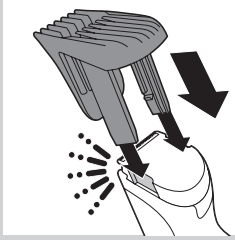

1 빗을 제품에 부착하십시오.

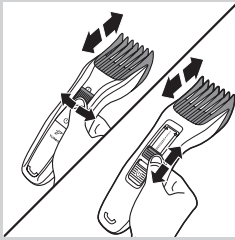

2 길이 설정 조절기를 원하는 길이 설정까지 돌립니다.

참고: 처음으로 다듬는 경우 가장 긴 설정으로 시작하여 제품에 익숙해지십시오.

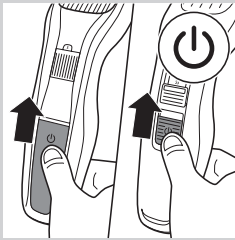

3 제품의 전원을 켜십시오.



4 가장 효과적인 방법으로 트리밍하려면, 수염이 자라는 반대 방향으로 트리머를 움직이십시오. 빗의 표면을 항상 피부와 밀착되게 하십시오.

빗을 사용하지 않는 트리밍

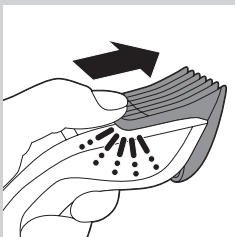

체모를 짧게(0.5mm) 자르거나 목선 및 구레나룻 주변의 윤곽을 정리하려면 트리밍 빗 없이 트리머를 사용하십시오.

커팅 부품이 닿는 모든 모발이 잘리므로 빗 없이 트리밍할 때에는 주의하십시오.

1 빗을 밀어 제품으로부터 분리하십시오.

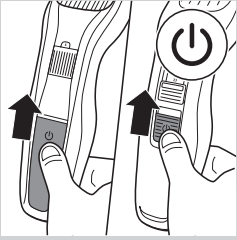

2 제품의 전원을 켜십시오.

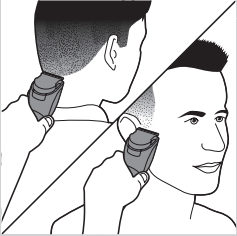

3 움직임을 잘 조정하여 트리머 부분이 수염이 살짝 닿게 하십시오.

수염 빗 사용(HC5410/83, HC3410/17 모델만 해당)

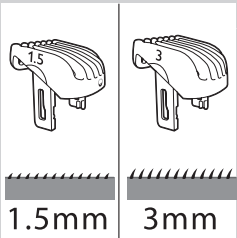

- 체모 길이 설정 값이 밀리미터 단위로 표시됩니다.
 HC3410/17: 모발을 1-23mm까지 커팅할 수 있는 조절 가능한 수염 빗 1개
 HC5410/83: 모발을 1.5mm 및 3mm로 커팅할 수 있는 고정 길이 수염 빗 2개



1 빗을 제품에 부착하십시오.

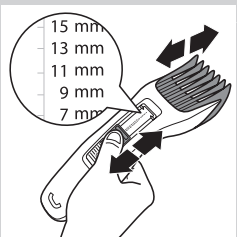

2 HC3410/17 제품만 해당: 길이 설정 조절기를 원하는 길이 설정까지 돌립니다.

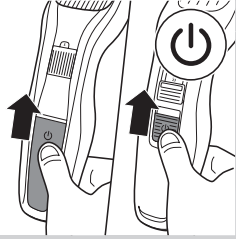

3 제품의 전원을 켜십시오.



4 가장 효과적인 방법으로 트리밍하려면, 수염이 자라는 반대 방향으로 트리머를 움직이십시오. 빗의 표면을 항상 피부와 밀착되게 하십시오.

세정

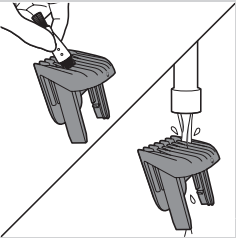

제품을 세척할 때 수세미, 연마성 세제나 알콜, 휘발유, 아세톤과 같은 강력 세제를 사용하지 마십시오.

제품을 물에 담그거나 헹구지 마십시오.

참고: 커팅 유닛과 빗만 물로 세척할 수 있습니다.

1 제품이 꺼져 있으며 콘센트와 분리되어 있는지 확인하십시오.

2 제품 케이스를 마른 천으로 닦으십시오.

3 빗을 제거하고 브러시로 청소하거나 수돗물에 헹구십시오.

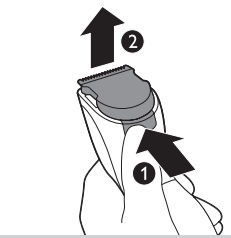

4 열림 버튼을 누릅니다(1). 커팅 유닛이 제품에서 분리됩니다(2).

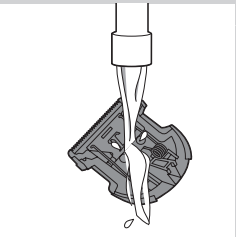

5 커팅 유닛을 브러시로 청소하거나 수돗물에 헹구십시오.



6 청소용 브러시로 제품 안쪽을 청소하십시오.

제품을 물에 담그거나 행구지 마십시오.

7 남아 있는 물기를 털십시오. 커팅 유닛을 다시 장착하려면 커팅 유닛의 캡을 슬롯에 끼우십시오.

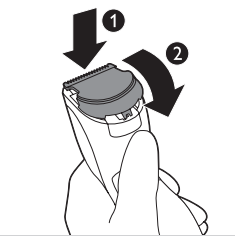

8 커팅 유닛의 캡을 슬롯에 끼운 후(1) 커팅 유닛을 제품에 다시 밀어넣습니다(2).

교체

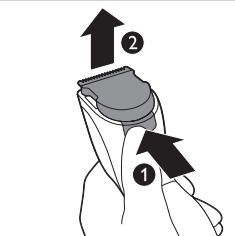

마모 또는 손상된 커팅 유닛은 반드시 정품 필립스 커팅 유닛으로 교환하십시오. 이 유닛은 필립스 서비스센터에서 구입하실 수 있습니다.

1 열림 버튼을 누릅니다(1). 커팅 유닛이 제품에서 분리됩니다(2).

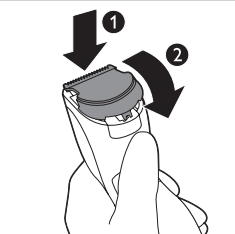

2 새 커팅 유닛의 캡을 슬롯에 끼운 후(1) 커팅 유닛을 제품에 다시 밀어넣습니다(2).

액세서리 주문

액세서리나 교체 부품을 구입하려면 웹사이트 (www.shop.philips.com/service) 또는 필립스 대리점을 방문하십시오. 해당 지역의 필립스 고객 상담실에 문의하셔도 됩니다. 자세한 연락처는 제품 보증서를 참조하십시오.

환경



- 수명이 다 된 제품을 일반 가정용 쓰레기와 함께 버리지 마시고 지정된 재활용 수거 장소에 버리시면 환경 보호에 동참하실 수 있습니다.

보증 및 지원

보다 자세한 정보나 지원이 필요한 경우에는 필립스 웹사이트 (www.philips.com/support)를 방문하시거나 제품 보증서를 참조하십시오.

제조번호 부여기준 : 본 제품의 제조번호는 4자리,5자리,6자리,9자리로 표기될 수 있습니다. **(1) 4자리일 경우** : 앞의 두 자리는 연도를, 뒤의 두 자리는 생산된 주를 의미합니다. 예) 0632 → 2006년 32번째 주에 생산 **(2) 5자리일 경우** : 앞의 두 자리는 연도를, 다음 두 자리는 생산된 주를, 마지막 자리는 생산된 요일을 의미합니다. 예) 06243 → 2006년 24번째 주의 수요일 생산 **(3) 6자리일 경우** : 앞의 두 자리는 연도를, 다음 두 자리는 월을, 마지막 두 자리는 일을 의미합니다. 예) 061125 → 2006년 11월 25일 생산 **(4) 9자리일 경우** : 앞의 한 자리는 제조국을, 다음 두 자리는 연도를, 다음 두 자리는 생산된 주를, 다음 한 자리는 공장의 생산라인을, 마지막 3자리는 그 주에 생산된 제품의 일련번호를 의미합니다. 예) 507402001 → 네덜란드에서 2007년 40번째 주에 2번 생산라인에서 첫 번째 생산 **(5) 기타제조번호**에 대한 문의사항은 (02)709-1200 으로 연락바랍니다.

Pengenalan

Tahniah atas pembelian anda dan selamat datang ke Philips! Untuk mendapat manfaat sepenuhnya daripada sokongan yang ditawarkan oleh Philips, daftarkan produk anda di www.philips.com/welcome.

Perihal umum (Gamb. 1)

- 1 Unit pemotong
- 2 Pelaras tetapan kepanjangan
- 3 Butang hidup/mati
- 4 Sikat perapian
- 5 Sikat janggut 1-23mm (HC3410/17 sahaja)
- 6 Sikat janggut 1.5mm (HC5410/83 sahaja)
- 7 Sikat janggut 3mm (HC5410/83 sahaja)
- 8 Penyesuai
- 9 Soket untuk plag kecil
- 10 Berus
- 11 Sarung (HC5410/83 sahaja)
- 12 Gunting (HC3410/13 sahaja)
- 13 Sikat

Penting

Baca manual pengguna ini dengan teliti sebelum anda menggunakan perkakas dan simpan ia untuk rujukan masa depan.

Bahaya

- Pastikan penyesuai sentiasa kering.

Amaran

- Penyesuai mengandungi pengubah. Jangan potong penyesuai untuk menggantinya dengan plag yang lain, kerana ini akan menyebabkan keadaan berbahaya.
- Perkakas ini tidak dimaksudkan untuk digunakan oleh orang (termasuk kanak-kanak) yang kurang upaya dari segi fizikal, deria atau mental, atau kurang berpengalaman dan pengetahuan, kecuali mereka telah diberi pengawasan atau arahan berkenaan penggunaan perkakas ini oleh orang yang bertanggungjawab atas keselamatan mereka.
- Kanak-kanak hendaklah diawasi untuk memastikan bahawa mereka tidak bermain dengan perkakas ini.

Awas

- Jangan sekali-kali merendam perkakas di dalam air atau membilasnya di bawah paip. Hanya unit pemotong boleh dilbilas di bawah paip.
- Guna, cas dan simpan perkakas pada suhu antara 5°C dan 35°C.
- Hanya gunakan penyesuai yang dibekalkan.
- Jika penyesuai rosak, sentiasa gantikan dengan jenis asli bagi mengelakkan bahaya.
- Jangan gunakan perkakas jika unit pemotong atau sikat perapian rosak atau pecah, kerana ini boleh menyebabkan kecederaan.

Medan elektromagnet

Perkakas Philips mematuhi semua piawaian dan peraturan berkaitan dengan pendedahan kepada medan elektromagnet (EMF).



Am

- Perkakas dilengkapi dengan pemilih voltan automatik dan sesuai untuk voltan punca kuasa utama daripada 100 hingga 240 volt.
- Penyesuai mengubah 100-240 volt kepada voltan rendah dan selamat tidak melebihi 24 volt.

Bersedia untuk menggunakan

Nota: Perkakas ini hanya boleh digunakan secara terus daripada sesalur kuasa.

Menyediakan perkakas

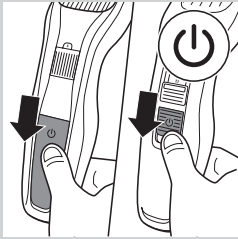

1 Pastikan perkakas dimatikan.

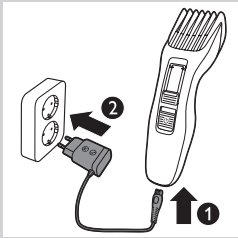

2 Masukkan plag perkakas ke dalam perkakas (1) dan masukkan penyesuai ke dalam soket dinding (2).

Menggunakan perkakas

Tetapan kepanjangan rambut ditunjukkan dalam milimeter; sikat memotong rambut dengan kepanjangan 1mm hingga 23mm. Tetapan ini sepadan dengan kepanjangan rambut yang tinggal selepas pemotongan.

Apabila anda merapikan janggut anda buat kali pertama, berhati-hatilah. Jangan gerakkan perapi terlalu pantas. Buat gerakan yang lancar dan lembut.

Petua: Mulakan perapian pada tetapan kepanjangan yang tinggi dan kurangkan tetapan kepanjangan secara perlahan-lahan sehingga anda mencapai kepanjangan rambut yang diinginkan.

Merapi dengan sikat

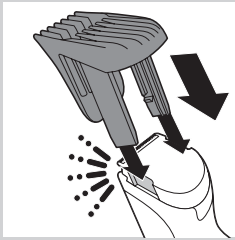

1 Pasang sikat pada perkakas.

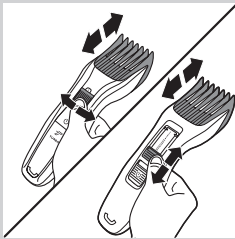

2 Putarkan pelaras tetapan kepanjangan kepada tetapan kepanjangan yang diinginkan.

Nota: Apabila anda merapi buat kali pertama, mulakan pada tetapan kepanjangan tertinggi untuk membiasakan diri anda dengan perkakas ini.

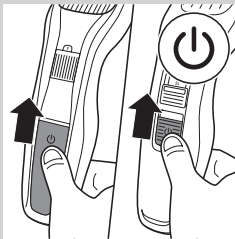

3 Hidupkan perkakas.



4 Untuk merapi dengan paling berkesan, gerakkan perapi dengan melawan arah pertumbuhan rambut. Pastikan bahawa permukaan sikat sentiasa bersentuhan dengan kulit.

Merapikan tanpa sikat

Gunakan perapi tanpa sikat perapian untuk memotong rambut hampir dengan kulit (0.5mm) atau untuk membentuk garis leher dan jambang.

Berhati-hati ketika menggantung tanpa sikat kerana elemen pemotong memotong setiap helai rambut yang disentuhnya.

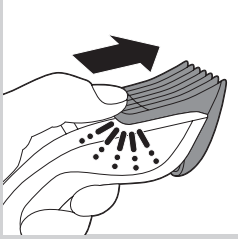

1 Tolak sikat keluar daripada perkakas.

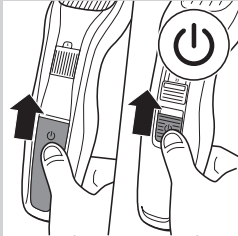

2 Hidupkan suis perkakas.

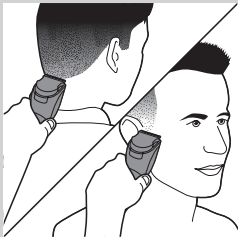

3 Buatkan pergerakan terkawal. Sentuh rambut secara perlahan dengan perapi.

Menggunakan sikat janggut (HC5410/83, HC3410/17 sahaja)

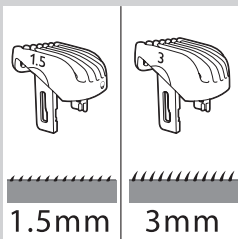

- Tetapan kepanjangan rambut ditunjukkan dalam milimeter:
HC3410/17: Satu sikat janggut boleh dilaraskan yang memotong rambut dengan kepanjangan 1-23mm.
HC5410/83: Dua sikat janggut kepanjangan tetap yang memotong rambut dengan kepanjangan 1.5mm dan 3mm.

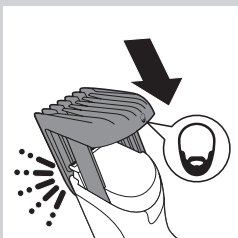

1 Pasang sikat pada perkakas.

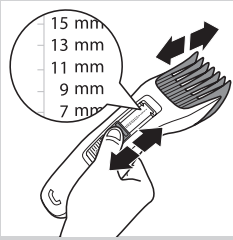

2 HC3410/17 sahaja: Putarkan pelaras tetapan kepanjangan kepada tetapan kepanjangan yang diinginkan.

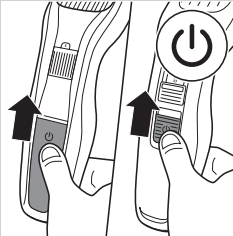

3 Hidupkan perkakas.



4 Untuk merapi dengan paling berkesan, gerakan perapi dengan melawan arah pertumbuhan rambut. Pastikan bahawa permukaan sikat sentiasa bersentuhan dengan kulit.

Pembersihan

Jangan sekali-kali gunakan pad penyental, agen pembersih yang melelas atau cecair yang agresif seperti alkohol, petrol atau aseton untuk membersihkan perkakas.

Jangan sesekali tenggelamkan perkakas ke dalam air atau membilasnya di bawah air paip.

Nota: Hanya elemen pemotongan dan sikat boleh dibersihkan dengan air.

- 1** Pastikan perkakas dimatikan dan ditanggalkan daripada sesalur kuasa.
- 2** Lapkan perumahan perkakas dengan kain kering.
- 3** Keluarkan sikat dan bersihkan dengan berus atau bilasnya di bawah paip.

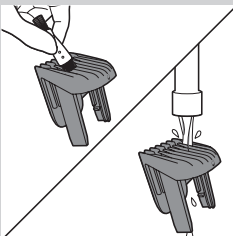

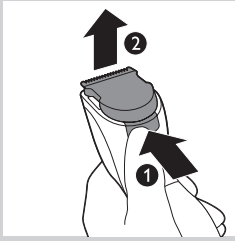

4 Tekan butang pelepas (1). Unit pemotongan akan keluar daripada perkakas (2).

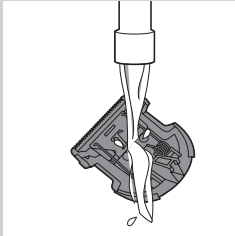

5 Bersihkan unit pemotongan dengan berus atau bilasnya di bawah paip.

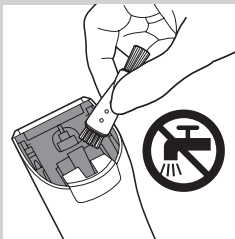

6 Bersihkan bahagian dalam perkakas dengan berus.

Jangan sesekali tenggelamkan perkakas ke dalam air atau membilasnya di bawah air paip.

7 Keluarkan air lebihan dengan menggoncangkannya. Untuk memasang semula unit pemotongan, masukkan cuping unit pemotongan ke dalam slot pemandu.

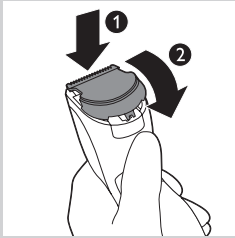

8 Masukkan cuping unit pemotong ke dalam slot pemandu (1) dan tolak unit pemotong kembali pada perkakas (2).

Penggantian

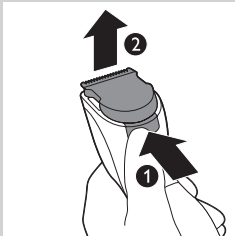

Hanya ganti unit pemotong yang lusuh atau rosak dengan unit pemotong Philips yang tulen, yang tersedia daripada pusat servis Philips yang sah.

1 Tekan butang pelepas (1). Unit pemotongan akan keluar daripada perkakas (2).

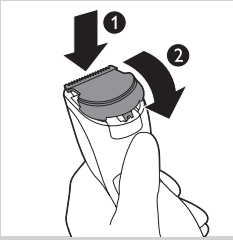

- 2 Masukkan cuping unit pemotong yang baru ke dalam slot pemandu (1) dan tolak unit pemotong kembali pada perkakas (2).

Memesan aksesori

Untuk membeli aksesori atau barang ganti, lawati ke **www.shop.philips.com/service** atau pergi ke penjual Philips anda. Anda juga boleh menghubungi Pusat Khidmat Pelanggan di negara anda (lihat risalah jaminan sedunia untuk butiran hubungan).

Alam sekitar



- Jangan buang perkakas dengan sampah rumah yang biasa pada akhir hayatnya, sebaliknya serahkan ke pusat pungutan rasmi untuk dikitar semula. Dengan berbuat demikian, anda membantu memelihara alam sekitar.

Jaminan dan sokongan

Jika anda perlukan maklumat atau sokongan, sila lawati **www.philips.com/support** atau baca risalah jaminan sedunia.

ข้อมูลเบื้องต้น

ขอแสดงความยินดีที่คุณสั่งซื้อและยินดีต้อนรับสู่ผลิตภัณฑ์ของ Philips! เพื่อให้คุณได้รับประโยชน์อย่างเต็มที่จากบริการที่ Philips มอบให้ โปรดลงทะเบียนผลิตภัณฑ์ของคุณที่ www.philips.com/welcome

ส่วนประกอบ (รูปที่ 1)

- 1 ชุดใบมีด
- 2 ตัวปรับการตั้งค่าความยาว
- 3 ปุ่มเปิด/ปิด
- 4 หวีสำหรับลิ้ม
- 5 หวีสำหรับลิ้มแคตรา 1-23 มม. (เฉพาะรุ่น HC3410/17)
- 6 หวีสำหรับลิ้มแคตรา 1.5 มม. (เฉพาะรุ่น HC5410/83)
- 7 หวีสำหรับลิ้มแคตรา 3 มม. (เฉพาะรุ่น HC5410/83)
- 8 อะแดปเตอร์
- 9 ช่องสำหรับปลั๊กขนาดเล็ก
- 10 แปรง
- 11 กลองจับเก็บ (เฉพาะรุ่น HC5410/83)
- 12 กรรไกร (เฉพาะรุ่น HC3410/13)
- 13 หวี

ข้อสำคัญ

ควรอ่านคู่มืออย่างละเอียดก่อนใช้งานและเก็บไว้เพื่อใช้อ้างอิงในครั้งต่อไป

อันตราย

- เก็บรักษาอะแดปเตอร์ไว้ในที่แห้ง

คำเตือน

- ภายในอะแดปเตอร์ประกอบด้วยตัวแปลงไฟ ดังนั้นจึงไม่ควรนำไปตัดออกแล้วเปลี่ยนหัวปลั๊กใหม่ เพราะจะก่อให้เกิดอันตรายร้ายแรงขึ้น
- ไม่ควรให้บุคคล (รวมทั้งเด็กเล็ก) ที่มีสภาพร่างกายไม่สมบูรณ์ ประสาทสัมผัสไม่สมบูรณ์หรือสภาพจิตใจไม่ปกติ หรือขาดประสบการณ์และความรู้ความเข้าใจ นำเครื่องนี้ไปใช้งาน เว้นแต่จะอยู่ในการควบคุมดูแลหรือได้รับคำแนะนำการใช้งานโดยผู้ที่รับผิดชอบในด้านความปลอดภัย
- เด็กเล็กควรได้รับการดูแลเพื่อป้องกันไม่ให้เด็กนำเครื่องนี้ไปเล่น

ข้อควรระวัง

- อย่าจุ่มเครื่องในน้ำหรือล้างใต้ก๊อกน้ำโดยเปิดน้ำไหลผ่าน เฉพาะชุดใบมีดเท่านั้นที่สามารถล้างใต้ก๊อกน้ำโดยเปิดน้ำไหลผ่านได้
- ให้ใช้ ชาร์จไฟ และเก็บอุปกรณ์ไว้ที่อุณหภูมิระหว่าง 5°C และ 35°C
- โปรดใช้อะแดปเตอร์ที่ให้มาเท่านั้น
- ในกรณีที่อะแดปเตอร์เกิดความชำรุดเสียหาย คุณต้องดำเนินการเปลี่ยนอะแดปเตอร์เป็นชนิดเดียวกับอะแดปเตอร์เดิมเสมอ เพื่อป้องกันการเกิดอันตราย
- ห้ามใช้งานเครื่อง หากชุดใบมีดหรือหวีสำหรับลิ้มชำรุดหรือหัก เพราะอาจทำให้บาดเจ็บได้

คลื่นแม่เหล็กไฟฟ้า

ผลิตภัณฑ์ของ Philips รุ่นนี้สอดคล้องตามมาตรฐานและกฎข้อบังคับเกี่ยวกับการได้รับคลื่นแม่เหล็กไฟฟ้า (EMF) ทุกประการ

ทั่วไป

- เครื่องโกนหนวดรุ่นนี้ติดตั้งตัวปรับแรงดันไฟฟ้าอัตโนมัติไว้ และเหมาะสำหรับแรงดันไฟฟ้าตั้งแต่ 100 - 240 โวลต์
- อะแดปเตอร์สามารถแปลงแรงดันไฟฟ้าขนาด 100-240 โวลต์เป็นแรงดันไฟฟ้าต่ำกว่า 24 โวลต์ได้

การเตรียมตัวก่อนใช้งาน

หมายเหตุ: เครื่องนี้สามารถใช้งานได้โดยการเชื่อมต่อกับไฟบ้านเท่านั้น



การเตรียมเครื่อง

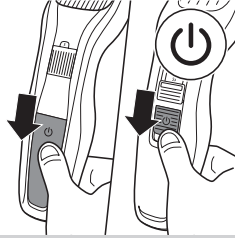

- 1 ตรวจสอบให้แน่ใจว่าปิดสวิตช์เครื่องแล้ว

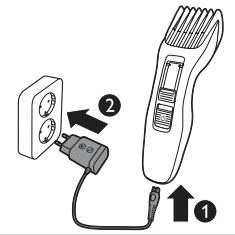

- 2 เสียบปลั๊กไฟเข้ากับตัวเครื่อง (1) และเสียบอะแดปเตอร์เข้ากับเต้าเสียบไฟ (2)

การใช้งาน

การตั้งค่าความยาวเส้นขนจะแสดงเป็นหน่วยมิลลิเมตร หรือจะตัดเส้นขนที่ความยาวประมาณ 1 มม. ถึง 23 มม. การตั้งค่าจะแสดง ความยาวเส้นขนที่เหลือหลังจากการตัด

ควรระมัดระวัง เมื่อถ่านจอนเป็นครั้งแรก อย่าเคลื่อนที่กันเร็วเกินไป ควรเคลื่อนไปเรื่อยๆ เบาๆ

เคล็ดลับ: เริ่มการเล็มโดยตั้งค่าความยาวสูงสุด จากนั้นค่อยๆ ลดการตั้งค่าความยาวลงจนกระทั่งถึงความยาวที่คุณ ต้องการ

การเล็มโดยใช้หัว

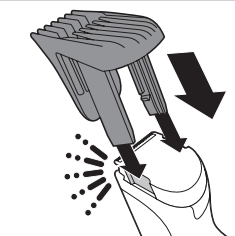

- 1 ประกอบหัวลงบนเครื่อง

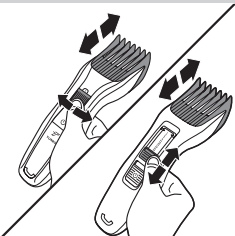

- 2 เปิดตัวปรับการตั้งค่าความยาวไปยังการตั้งค่าความยาวที่ต้องการ

หมายเหตุ: เมื่อคุณเริ่มการเล็มครั้งแรก ให้เริ่มที่การตั้งค่าสูงสุดก่อนเพื่อทำความคุ้นเคยในการใช้งานเครื่อง

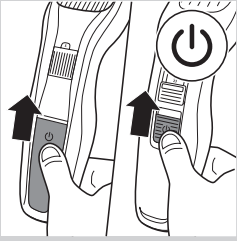

3 เปิดสวิตช์เครื่อง



4 ในการกันขนให้มีประสิทธิภาพที่สุด ให้เลื่อนเครื่องไปในทิศทางตรงกันข้ามกับที่เส้นขนงอก ตรวจสอบให้แน่ใจว่าหัวได้สัมผัสกับผิวหนังอย่างเต็มที่ตลอดเวลา

การเล็มโดยไม่ใช้หัว

ใช้เครื่องเล็มโดยไม่ต้องใช้หัวเล็มขนเพื่อตัดขนที่ใกล้กับผิวหนังมาก ๆ (0.5 มม.) หรือกันเส้นขนตามแนวคอสื่อและจอน

โปรดระวังเมื่อคุณเล็มโดยไม่ใช้หัวเนื่องจากชิ้นส่วนการตัดจะตัดเส้นผมทุกเส้นที่สัมผัส

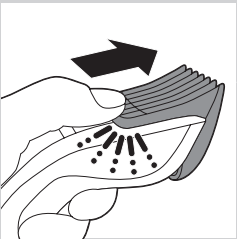

1 ดันหัวออกจากตัวเครื่อง

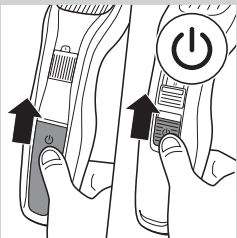

2 เปิดสวิตช์เครื่อง

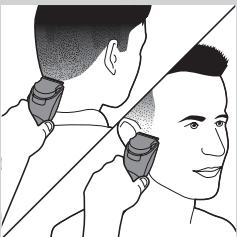

3 ควบคุมเครื่องให้เคลื่อนไปอย่างระมัดระวัง และให้ชุดใบมีดสัมผัสกับเสาระเบาๆ

การใช้หัวสำหรับเครา (เฉพาะรุ่น HC5410/83, HC3410/17)

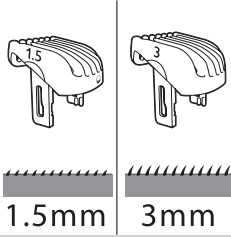

- การตั้งค่าความยาวเส้นขนจะแสดงเป็นหน่วยมิลลิเมตร
- HC3410/17: หัวสำหรับเคราซึ่งสามารถปรับได้หนึ่งอัน สามารถตัดเส้นขนความยาวระหว่าง 1-23 มม.
- HC5410/83: หัวสำหรับเคราที่ใช้ในการตัดแต่งความยาวสองอัน สามารถตัดเส้นขนความยาวระหว่าง 1.5 มม. และ 3 มม.



1 ประกอบหัวลงบนเครื่อง

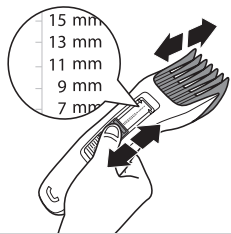

2 เฉพาะรุ่น HC3410/17: หมุนตัวปรับการตั้งค่าความยาวไปยังการตั้งค่าความยาวที่ต้องการ

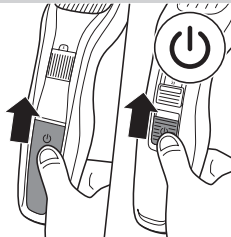

3 เปิดสวิตช์เครื่อง



4 ในการกันขนให้มีประสิทธิภาพที่สุด ให้เลื่อนเครื่องไปในทิศทางตรงกันข้ามกับที่เส้นขนงอก ตรวจสอบให้แน่ใจว่าหัวได้สัมผัสกับผิวหนังอย่างเต็มที่ตลอดเวลา

การทำความสะอาด

ห้ามใช้แผ่นใย อุปกรณ์ที่มีความคม หรือของเหลวที่มีฤทธิ์รุนแรง เช่น แอลกอฮอล์ น้ำมัน หรืออะซิโตน ทำความสะอาดเครื่องเป็นอันตราย

ห้ามจุ่มผลิตภัณฑ์ลงในน้ำหรือเปิดน้ำก๊อกไหลผ่านเครื่องเด็ดขาด

หมายเหตุ: เฉพาะชิ้นส่วนการตัดและหัวที่เท่านั้นที่สามารถทำความสะอาดด้วยน้ำได้

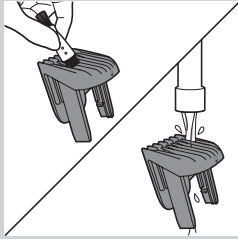

- 1 โปรดตรวจสอบให้แน่ใจว่าได้ปิดสวิตช์เครื่องและไม่ได้อัดเครื่องเข้ากับเต้าเสียบไฟ
- 2 ใช้ผ้าแห้งเช็ดทำความสะอาดตัวเครื่องด้านนอก
- 3 ถอดหัวรอกและทำความสะอาดด้วยแปรงหรือนำไปล้างใต้ก๊อกน้ำ

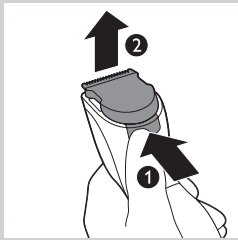

- 4 กดปุ่มปลด (1) ขุดใบมีดจะหลุดออกจากตัวเครื่อง (2)

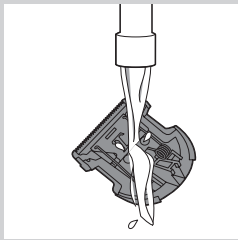

- 5 ทำความสะอาดชุดใบมีดด้วยแปรงหรือล้างใต้ก๊อกน้ำ



- 6 ทำความสะอาดด้านในของเครื่องด้วยแปรง

ห้ามจุ่มผลิตภัณฑ์ลงในน้ำหรือเปิดน้ำก๊อกไหลผ่านเครื่องเด็ดขาด

- 7 เขย่าให้น้ำที่ค้างอยู่ไหลออกมา ในการใส่ชุดใบมีดกลับเข้าไปอีกครั้ง ให้ใส่หางของชุดใบมีดเข้าไปในร่องนำ

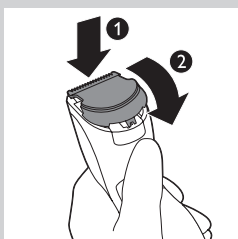

- 8 ใส่หางของชุดใบมีดเข้าไปในร่องนำ (1) แล้วดันชุดใบมีดกลับเข้าไปที่ตัวเครื่อง (2)

การเปลี่ยนอะไหล่

เปลี่ยนชุดใบมีดการตัดที่สึกหรือชำรุดด้วยอะไหล่ของแท้ของ Philips เท่านั้น ซึ่งสามารถหาซื้อได้ที่ศูนย์บริการที่ได้รับบริการรับรองโดย Philips

1 กดปุ่มปลด (1) ชุดใบมีดจะหลุดออกจากตัวเครื่อง (2)

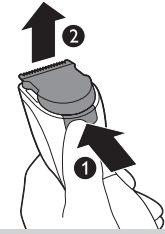

2 ใส่หัวของชุดใบมีดใหม่เข้าไปในร่องนำ (1) แล้วดันชุดใบมีดกลับเข้าไปที่ตัวเครื่อง (2)



การสั่งซื้ออุปกรณ์เสริม

หากต้องการซื้ออุปกรณ์เสริมหรืออะไหล่ โปรดเยี่ยมชม www.shop.philips.com/service หรือไปที่ตัวแทนจำหน่าย Philips คุณสามารถติดต่อศูนย์บริการลูกค้า Philips ในประเทศของคุณ (ดูรายละเอียดการติดต่อจากเอกสารแผ่นพับที่เกี่ยวข้องกับการรับประกันทั่วโลก)

สิ่งแวดล้อม



- ห้ามทิ้งผลิตภัณฑ์นี้ร่วมกับขยะในครัวเรือนทั่วไป เมื่อหมดอายุการใช้งานแล้ว ควรทิ้งลงในถังขยะสำหรับนำกลับไปใช้ใหม่ได้ (รีไซเคิล) เพื่อช่วยรักษาสภาวะสิ่งแวดล้อมที่ดี

การรับประกันและสนับสนุน

หากคุณต้องการข้อมูลหรือการสนับสนุน โปรดเข้าชมเว็บไซต์ www.philips.com/support หรืออ่านข้อมูลจากเอกสารแผ่นพับที่แยกเฉพาะ เกี่ยวกับการรับประกันทั่วโลก

Giới thiệu

Chúc mừng bạn đã mua được sản phẩm Philips mới và chào mừng bạn đến với Philips! Để có được lợi ích đầy đủ từ sự hỗ trợ do Philips cung cấp, hãy đăng ký sản phẩm tại www.philips.com/welcome.

Mô tả chung (Hình 1)

- 1 Bộ phận cắt
- 2 Bộ điều chỉnh cài đặt độ dài
- 3 Nút bật/tắt
- 4 Lược tỉa
- 5 Lược tỉa râu 1-23 mm (chỉ có ở kiểu HC3410/17)
- 6 Lược tỉa râu 1,5 mm (chỉ có ở kiểu HC5410/83)
- 7 Lược tỉa râu 3 mm (chỉ có ở kiểu HC5410/83)
- 8 Bộ điều hợp (adapter)
- 9 Ổ cắm cho phích cắm nhỏ
- 10 Bàn chải
- 11 Hộp (chỉ có ở kiểu HC5410/83)
- 12 Kéo (chỉ có ở kiểu HC3410/13)
- 13 Lược

Quan trọng

Hãy đọc kỹ hướng dẫn sử dụng này trước khi sử dụng thiết bị và cất giữ để tiện tham khảo sau này.

Nguy hiểm

- Giữ cho bộ điều hợp khô.

Cảnh báo

- Trong bộ điều hợp có một biên áp. Không cắt bỏ bộ điều hợp này để thay bằng bộ điều hợp khác, vì làm như vậy sẽ gây ra tình huống nguy hiểm.
- Thiết bị này không dành cho người dùng (bao gồm cả trẻ em) có sức khỏe kém, khả năng giác quan hoặc thần kinh suy giảm, hay người thiếu kinh nghiệm và kiến thức, trừ khi họ được giám sát hoặc hướng dẫn sử dụng thiết bị bởi người có trách nhiệm đảm bảo an toàn cho họ.
- Trẻ em phải được giám sát để đảm bảo rằng chúng không chơi đùa với thiết bị này.

Chú ý

- Không nhúng thiết bị vào nước hoặc rửa dưới vòi nước. Chỉ bộ phận cắt mới có thể rửa được dưới vòi nước.
- Sử dụng, sạc và bảo quản thiết bị này ở nhiệt độ từ 5°C đến 35°C.
- Chỉ sử dụng bộ điều hợp đi kèm với máy.
- Luôn thay bộ điều hợp cùng loại và đúng tiêu chuẩn như loại của máy nếu bộ điều hợp bị hỏng để tránh nguy hiểm.
- Không sử dụng thiết bị nếu bộ phận cắt hoặc lược tỉa bị hỏng hoặc gãy vì điều này có thể làm bạn bị thương.



Điện từ trường

Thiết bị Philips này tuân thủ tất cả các tiêu chuẩn và quy định liên quan đến mức phơi nhiễm điện từ trường (EMF).

Tổng quát

- Máy được trang bị bộ chọn điện áp tự động và phù hợp với điện nguồn từ 100-240 vôn.
- Bộ điều hợp biên điện áp từ 100-240 vôn xuống mức điện áp thấp an toàn dưới 24 vôn.

Chuẩn bị sử dụng máy

Lưu ý: Chỉ có thể sử dụng thiết bị này khi được cắm trực tiếp vào ổ điện.

Chuẩn bị thiết bị

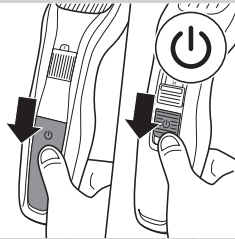

1 Đảm bảo thiết bị đã được tắt.

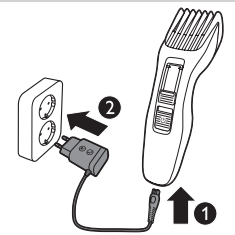

2 Cắm phích cắm của thiết bị vào thiết bị (1) và cắm bộ điều hợp vào ổ cắm (2).

Sử dụng thiết bị

Cài đặt độ dài râu được chỉ báo theo milimet, lược cắt râu với độ dài từ 1 mm đến 23 mm. Thông số cài đặt tương ứng với độ dài râu còn lại sau khi cắt.

Cẩn thận khi cắt tỉa râu lần đầu. Không di chuyển máy tỉa quá nhanh. Thực hiện di chuyển đều và nhẹ nhàng.

Mẹo: Bắt đầu cắt tỉa râu ở cài đặt độ dài cao và giảm dần cài đặt độ dài cho đến có được độ dài râu mong muốn.

Cắt tỉa bằng lược

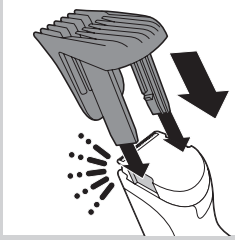

1 Lắp lược vào thiết bị.

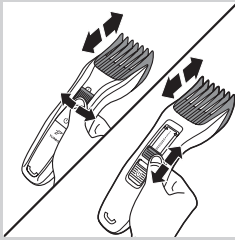

2 Xoay bộ điều chỉnh cài đặt độ dài sang cài đặt độ dài mong muốn.

Lưu ý: Khi cắt tỉa lần đầu, hãy bắt đầu với cài đặt độ dài cao nhất để tự làm quen với thiết bị.

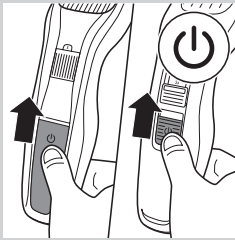

3 Bật thiết bị.



4 Để việc cắt tỉa đạt hiệu quả cao nhất, di chuyển máy tỉa ngược chiều mọc của râu. Đảm bảo rằng bề mặt của lược luôn tiếp xúc với da.

Cắt tỉa không dùng lược

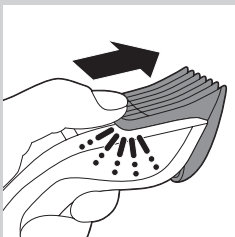

Sử dụng máy tỉa mà không dùng lược tỉa để cắt râu sát với da (0,5 mm) hoặc để tỉa xung quanh cổ và mai.

Cẩn thận khi tỉa không dùng lược vì bộ phận cắt loại bỏ toàn bộ râu mà nó chạm phải.

1 Kéo lược ra khỏi thiết bị.

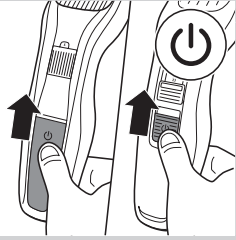

2 Bật thiết bị.



3 Thực hiện di chuyển có kiểm soát tốt. Chạm nhẹ máy tỉa vào râu.

Sử dụng máy tỉa râu (chỉ có ở kiểu HC5410/83, HC3410/17)

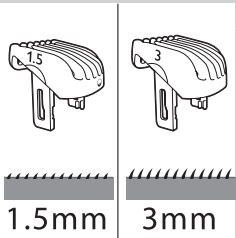

- Cài đặt độ dài râu được chỉ báo theo milimet.
 HC3410/17: Một lược tỉa râu có thể điều chỉnh cắt râu đến độ dài 1-23 mm.
 HC5410/83: Lược tỉa râu có hai độ dài cố định cắt râu đến độ dài 1,5 mm và 3 mm.



1 Lắp lược vào thiết bị.

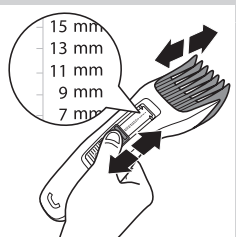

2 Chỉ có ở kiểu HC3410/17 only: Xoay bộ điều chỉnh cài đặt độ dài sang cài đặt độ dài mong muốn.

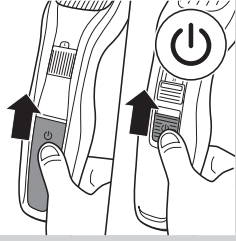

3 Bật thiết bị.



4 Để việc cắt tỉa đạt hiệu quả cao nhất, di chuyển máy tỉa ngược chiều mọc của râu. Đảm bảo rằng bề mặt của lược luôn tiếp xúc với da.

Vệ sinh

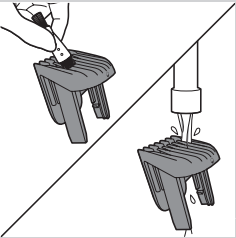

Không sử dụng miếng tẩy rửa, chất tẩy rửa có tính ăn mòn hoặc những chất lỏng mạnh như là cồn, xăng hoặc axêton để lau chùi thiết bị.

Không nhúng thiết bị vào trong nước hoặc rửa dưới vòi nước.

Lưu ý: Chỉ thành phần cắt và lược mới có thể rửa sạch bằng nước.

1 Đảm bảo rằng thiết bị đã tắt và được ngắt ra khỏi nguồn điện.

2 Lau sạch vỏ thiết bị bằng khăn khô.

3 Tháo lược và làm sạch bằng bàn chải hoặc rửa dưới vòi nước.

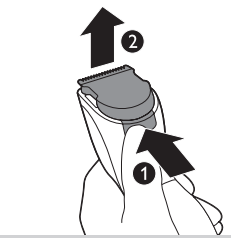

4 Nhấn nút tháo (1). Bộ phận cắt rời ra khỏi thiết bị (2).

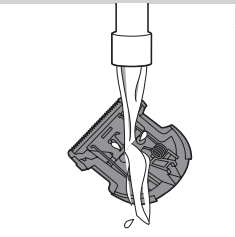

5 Làm sạch bộ phận cắt bằng bàn chải hoặc rửa dưới vòi nước.



6 Lau chùi phía bên trong của thiết bị bằng bàn chải.

Không nhúng thiết bị vào trong nước hoặc rửa dưới vòi nước.

7 Rũ hết phần nước đọng. Để lắp lại bộ phận cắt, lắp gờ của bộ phận cắt vào rãnh dẫn.

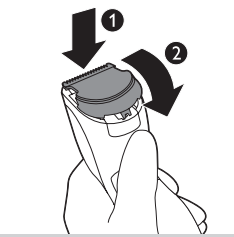

8 Lắp gờ của bộ phận cắt vào rãnh dẫn (1) và ấn bộ phận cắt vào lại thiết bị (2).

Thay thế phụ kiện

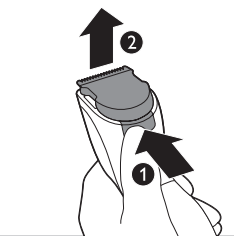

Chỉ thay thế bộ phận cắt đã bị mòn hoặc hư hỏng bằng một bộ phận cắt chính hãng của Philips có thể tìm thấy tại các trung tâm dịch vụ được ủy quyền của Philips.

1 Nhấn nút tháo (1). Bộ phận cắt rời ra khỏi thiết bị (2).

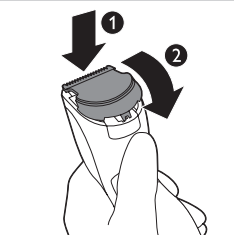

2 Lắp gờ của bộ phận cắt mới vào rãnh dẫn(1) và ấn bộ phận cắt vào lại thiết bị (2).

Đặt mua các phụ kiện

Để mua phụ kiện hoặc phụ tùng của bạn, hãy truy cập www.shop.philips.com/service hoặc liên hệ đại lý Philips tại địa phương bạn. Bạn cũng có thể liên hệ Trung tâm Chăm sóc Khách hàng của Philips tại quốc gia bạn (xem tờ rơi về chế độ bảo hành trên toàn thế giới để biết thông tin liên hệ).

Môi trường



- Không vứt bỏ thiết bị cùng với chất thải gia đình thông thường khi ngừng sử dụng thiết bị. Hãy đem thiết bị đến điểm thu gom chính thức để tái chế. Làm như vậy, bạn sẽ giúp bảo vệ môi trường.

Bảo hành và hỗ trợ

Nếu bạn cần hỗ trợ hay để biết thông tin, vui lòng truy cập www.philips.com/support hoặc đọc tờ bảo hành toàn cầu riêng lẻ.

簡介

恭喜您購買本產品並歡迎加入飛利浦！請於 www.philips.com/welcome 註冊您的產品，以善用飛利浦提供的支援。

一般說明 (圖 1)

- 1 刀組
- 2 長度設定調整器
- 3 開/關 (On/Off) 按鈕
- 4 修整梳
- 5 1 至 23 公釐鬚鬚梳 (僅限 HC3410/17)
- 6 1.5 公釐鬚鬚梳 (僅限 HC5410/83)
- 7 3 公釐鬚鬚梳 (僅限 HC5410/83)
- 8 轉換器
- 9 小插頭插座
- 10 清潔刷
- 11 保護盒 (僅限 HC5410/83)
- 12 剪刀 (僅限 HC3410/13)
- 13 梳具

重要事項

在使用本產品前，請先仔細閱讀本使用手冊，並保留使用手冊以供日後參考。

危險

- 請保持轉換器乾燥。

警示

- 轉換器內含一個變壓器。請勿切斷轉換器而以其他插頭取代，否則會造成危險。
- 本產品不適合供下列人士 (包括兒童) 使用：身體官能或心智能力退化者，或是經驗與使用知識缺乏者。他們需要有負責其安全的人員在旁監督，或指示產品的使用方法，方可使用。
- 請勿讓兒童使用本產品或將本產品當成玩具。

警告

- 切勿將本產品浸入水中或置於水龍頭下沖洗。只有刀組可以在水龍頭下清洗。
- 請在 5° C 到 35° C 之間的溫度環境中使用、充電、存放本產品。
- 只能使用隨附的轉換器。
- 如果轉換器損壞，請務必使用原型號的轉換器進行更換，以免發生危險。
- 若刀組或修整梳損壞或破損，請勿使用本產品，以免造成傷害。

電磁場

本飛利浦產品符合所有電磁波暴露 (EMF) 的相關適用標準和法規。

一般

- 本產品配備有自動電壓選擇器，可適用 100 到 240 伏特的插座電壓。
- 轉換器可將 100-240 伏特的電壓轉換為低於 24 伏特的安全低電壓。



使用前準備

注意：本產品僅供直接插電使用。

準備產品

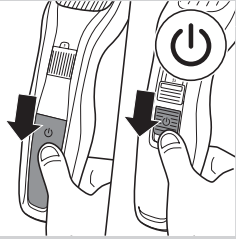

- 1 確定關閉本產品的電源。

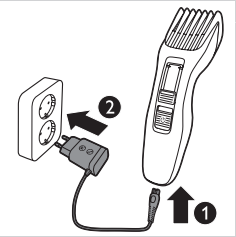

- 2 將產品插頭插入產品 (1)，並將轉換器插入電源插座 (2)。

使用本產品

髮長設定以公釐為單位顯示。梳具能將毛髮修至 1 至 23 公釐的長度。此設定相當於修剪後的毛髮長度。

首次進行修剪時，請小心。請勿移動鬚角刀過快。請平滑推移，輕輕移動。

提示：請先以較高的髮長設定開始修剪，接著慢慢降低髮長設定，直到獲得想要的髮長。

使用梳具修剪

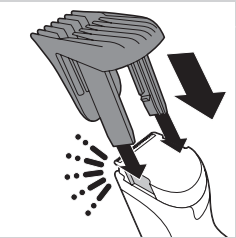

- 1 將梳具安裝到產品上。

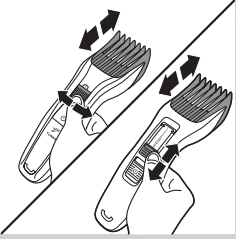

2 將長度設定調整器旋轉至想要的長度設定。

注意：首次進行修剪時，請先從最高設定開始，以熟練本產品的使用。

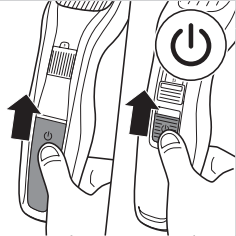

3 開啟產品電源。



4 若要達到最有效的修剪效果，請將鬢角刀逆著毛髮的生長方向移動，並請確定梳具表面與皮膚完全地服貼。

不使用梳具修剪

您可以不裝梳具，只用鬢角刀來修剪貼近皮膚 (0.5 公釐) 的毛髮或是修整頸線和鬢角。

不裝梳具修剪時請小心注意，因為修剪組件會修剪掉它所推過的每一根毛髮。

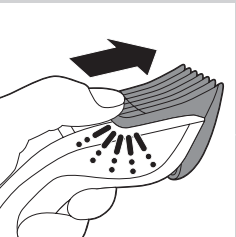

1 將梳具從產品取下。

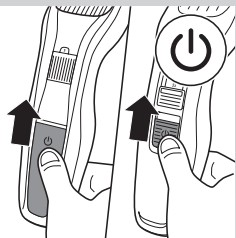

2 開啟產品。

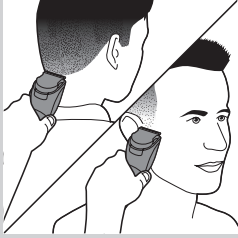

3 使用鬚角刀時，請輕觸毛髮並小心控制動作。

使用鬚鬚梳 (僅限 HC5410/83、HC3410/17)

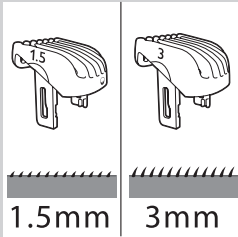

- 髮長設定以公釐為單位顯示。

HC3410/17：一可調式鬚鬚梳，能將毛髮修至 1 至 23 公釐的長度。

HC5410/83：二固定式鬚鬚梳，能將毛髮修至 1.5 及 3 公釐的長度。



1 將梳具安裝到產品上。

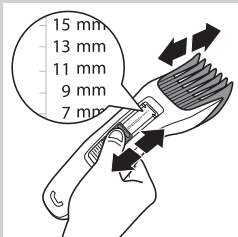

2 僅限 HC3410/17：將長度設定調整器旋轉至想要的長度設定。

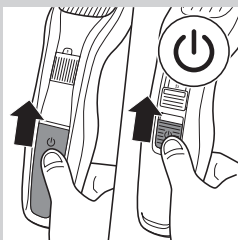

3 開啟產品電源。

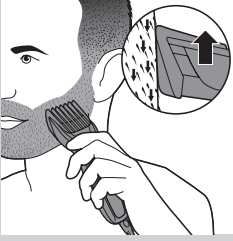

- 4** 若要達到最有效的修剪效果，請將鬢角刀逆著毛髮的生長方向移動，並請確定梳具表面與皮膚完全地服貼。

清潔

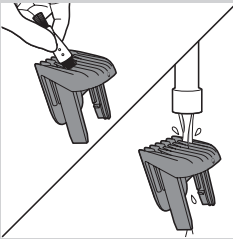

切勿使用鋼絲絨、磨蝕性的清潔劑或侵蝕性的液體 (例如酒精、汽油或丙酮) 清潔本產品。

切勿將本產品浸入水中或置於水龍頭下沖洗。

注意：只有修剪組件和梳具可以用水清洗。

- 1** 確定關閉本產品電源，並從插座拔出電源線。
- 2** 用乾布擦拭產品外殼。
- 3** 取下梳具，用清潔刷清理，或在水龍頭下沖洗。

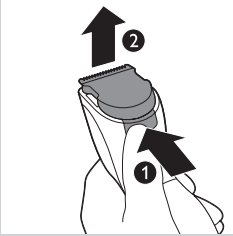

- 4** 按下釋放鈕 (1)。刀組將從本產品卸下 (2)。

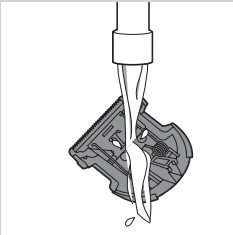

- 5** 用清潔刷清理刀組，或在水龍頭下沖洗。



- 6** 使用清潔刷清潔產品內部。

切勿將本產品浸入水中或置於水龍頭下沖洗。

- 7** 甩乾多餘的水份。將刀組的突耳插入導引槽，重新裝上刀組。

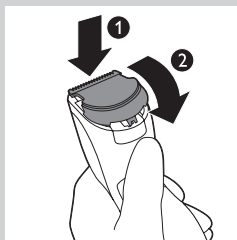

8 將刀組的突耳插入導引槽 (1)，接著將刀組推回產品裝上 (2)。

更換

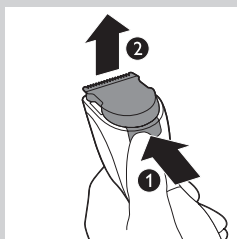

請僅以飛利浦原廠刀組更換磨損或損壞的刀組。您可以在飛利浦授權的服務中心購買。

1 按下釋放鈕 (1)。刀組將從本產品卸下 (2)。

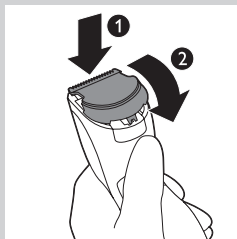

2 將新刀組的突耳插入導引槽 (1)，接著將刀組推回產品裝上 (2)。

訂購配件

若要購買配件或備用零件，請造訪 www.shop.philips.com/service，或洽詢您的飛利浦經銷商。您也可以聯絡您所在國家/地區的飛利浦客戶服務中心 (聯絡詳細資料請參閱全球保證書)。

環境保護



- 本產品使用壽命結束時請勿與一般家庭廢棄物一併丟棄。請將該產品放置於政府指定的回收站，此舉能為環保盡一份心力。

保固與支援

如果您需要資訊或支援，請造訪：www.philips.com/support，或另行參閱全球保證書。

简介

感谢您的惠顾，欢迎光临飞利浦！为了您能充分享受飞利浦提供的支持，请在 www.philips.com/welcome 上注册您的产品。

基本说明 (图 1)

- 1 修剪部件
- 2 长度设定调节器
- 3 开/关按钮
- 4 修剪梳
- 5 1-23 毫米胡须修剪梳 (仅限于 HC3410/17)
- 6 1.5 毫米胡须修剪梳 (仅限于 HC5410/83)
- 7 3 毫米胡须修剪梳 (仅限于 HC5410/83)
- 8 适配器
- 9 小插头的转换插座
- 10 清洁刷
- 11 保护套 (仅限于 HC5410/83)
- 12 剪刀 (仅限于 HC3410/13)
- 13 梳齿

注意事项

使用本产品之前，请仔细阅读本使用说明书，并妥善保管以备日后参考。

危险

- 保持适配器干燥。

警告

- 电源适配器内含有一个变压器。切勿自行更换插头，否则将导致严重后果。
- 肢体不健全、精神有障碍及缺乏相关经验和知识的人（包括儿童）必须在监护人的监督及指导下使用。
- 请照看好儿童，本产品不能用于玩耍。

注意

- 切勿将本产品浸入水中或在水龙头下冲洗。仅修剪部件可在水龙头下冲洗。
- 必须在 5 摄氏度至 35 摄氏度之间的温度下使用、存放和为本产品充电。
- 只能使用随附的适配器。
- 如果适配器已损坏，则务必更换原装型号适配器，以免发生危险。
- 如果修剪部件或修理梳齿损坏或损毁，请勿再使用本产品，否则可能对人体造成伤害。

电磁场

本飞利浦产品符合所有有关暴露于电磁场 (EMF) 的标准和法规。

概述

- 本产品配有一个自动电压选择器，可使用 100 至 240 伏范围内的电源电压。
- 电源适配器可将 100-240 伏的电压转换为 24 伏以下的安全低电压。



使用准备

注意：本产品只能接电使用。

准备产品

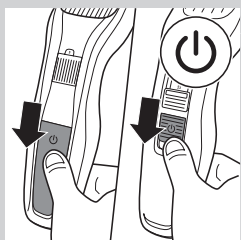

1 确保产品电源已关闭。

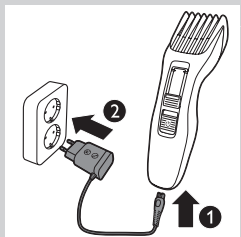

2 将产品的插头插入本产品 (1)，然后将适配器插入电源插座 (2)。

使用本产品

须发长度设置以毫米为单位，修剪梳可将须发修剪为 1 毫米到 23 毫米之间的长度。设置对应于修剪后剩余的须发长度。

首次修剪时要特别小心。不要将修剪梳移得太快，应确保动作轻柔流畅。

提示：从较高的长度设定开始修剪，逐步减小长度设定，直至达到所需的须发长度。

修剪（有修剪梳）

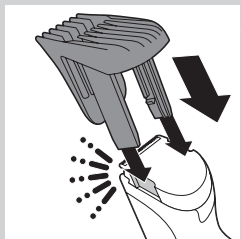

1 将修剪梳安装到本产品上。

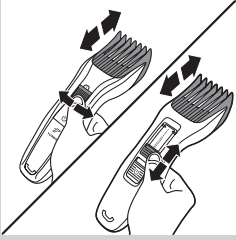

2 将长度设定调节器转到所需的长度设定。

注意：第一次修剪时，从最高的长度设定开始修剪，以熟悉产品的使用方法。

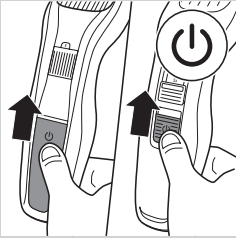

3 启动产品。



4 为进行有效的修剪，应逆着须发生长的方向移动修剪器。确保梳齿表面与皮肤保持接触。

修剪（无修剪梳）

使用不带修剪梳的修剪器以贴近皮肤的距离（0.5 毫米）修剪须发或修整颈部和鬓角的轮廓。

由于修剪部件会去除接触到的每一根头发，因此在没有梳齿修剪时要小心。

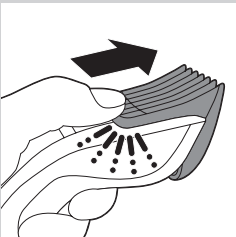

1 将修剪梳从产品中推出。

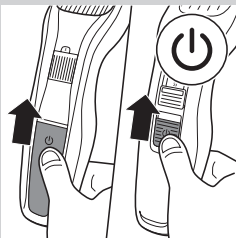

2 启动产品。

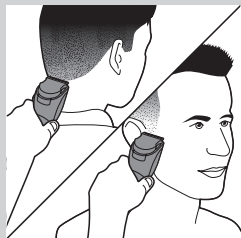

3 必须控制好产品的移动，令修剪器轻轻地接触须发。

使用胡须修剪梳（仅限于 HC5410/83、HC3410/17）

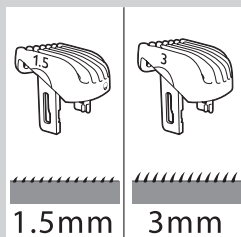

- 须发长度设置以毫米为单位。

HC3410/17: 一个可将须发修剪为 1-23 毫米的可调节胡须修剪梳。

HC5410/83: 两个可将须发修剪为 1.5 毫米和 3 毫米的固定长度胡须修剪梳。

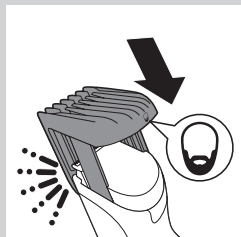

1 将修剪梳安装到本产品上。

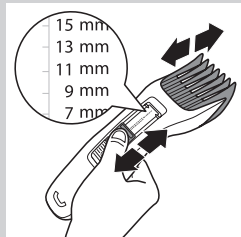

2 仅限于 HC3410/17: 将长度设定调节器转到所需的长度设定。

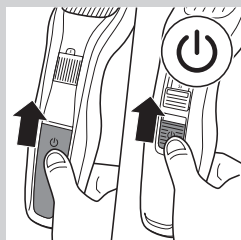

3 启动产品。



- 4** 为进行有效的修剪，应逆着须发生长的方向移动修剪器。确保梳齿表面与皮肤保持接触。

清洁

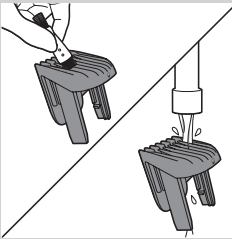

切勿使用钢丝绒、研磨性清洁剂或腐蚀性液体（例如酒精、汽油或丙酮）来清洁产品。

切勿将本产品浸入水中，也不要在水龙头下冲洗。

注意：只有修剪部件和修剪梳才能用清水清洗。

- 1** 确保产品电源关闭并已将电源插头拔出。
- 2** 使用干布擦拭产品表面。
- 3** 取下修剪梳，然后用清洁刷进行清洁或放在水龙头下冲洗。

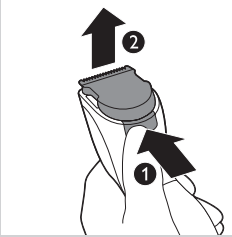

- 4** 按下释放钮 (1)。修剪部件将与产品 (2) 分离。

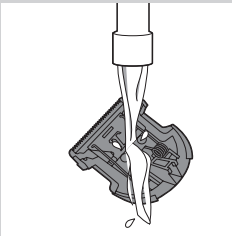

- 5** 用清洁刷清洁修剪部件或将其放在水龙头下冲洗。



- 6** 用清洁刷清洁产品内侧。

切勿将本产品浸入水中，也不要在水龙头下冲洗。

- 7** 甩掉多余的水份。要重新装回修剪部件，请将修剪部件的凸缘插入导向槽。

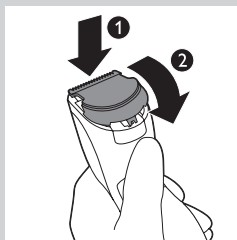

8 将修剪部件的凸缘插入导向槽 (1) 内，然后将修剪部件推回产品 (2)。

更换

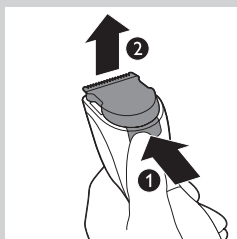

如果修剪部件磨损或损坏，只能用原装飞利浦修剪部件来替换，原装部件可从经授权的飞利浦服务中心获得。

1 按下释放钮 (1)。修剪部件将与产品 (2) 分离。

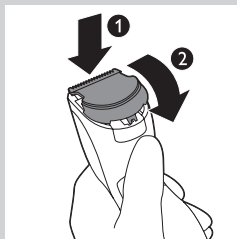

2 将新修剪部件的凸缘插入导向槽 (1) 内，然后将修剪部件推回产品 (2)。

订购附件

要购买附件和备件，请访问 www.shop.philips.com/service 或请联系飞利浦经销商。您也可以联系您所在国家/地区的飞利浦客户服务中心（联系详情，请参阅全球保修卡）。

环保



- 弃置产品时，请不要将其与一般生活垃圾堆放在一起；应将其交给官方指定的回收点。这样做有利于环保。

保修和支持

如果您需要信息或支持，请访问 www.philips.com/support 或阅读单独的全球保修卡。

ضمانت و پشتیبانی

اگر به اطلاعات یا پشتیبانی نیاز دارید لطفاً به سایت اینترنتی www.philips.com/support مراجعه کنید یا برگه جداگانه ضمانت جهانی را مطالعه کنید.

۸ زبانه واحد تیغه را در شکاف راهنما (۱) قرار داده و تیغه را مجدداً در دستگاه جا بزنید (۲).

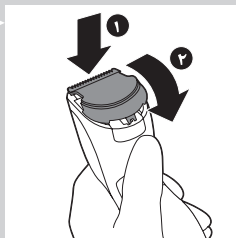

تعویض

قطعه مستهک یا صدمه دیده را فقط با قطعه تیغه اصلی Philips که در مراکز مجاز Philips موجود می باشد، تعویض کنید.

۱ دکمه آزاد کردن را فشار دهید (۱). بخش تیغه از دستگاه جدا می شود (۲).

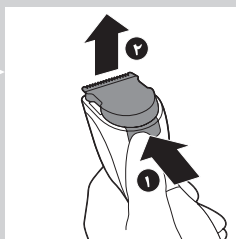

۲ زبانه واحد تیغه جدید را در شکاف راهنما (۱) قرار داده و واحد تیغه را در دستگاه جا بزنید (۲).

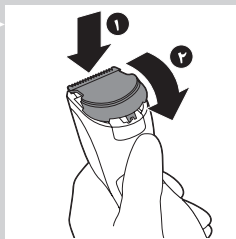

سفارشی دادن لوازم

برای خرید لوازم جانبی یا قطعات یدکی از سایت اینترنتی www.shop.philips.com/service بازدید کرده یا به فروشگاه Philips مراجعه کنید. همچنین می توانید با مرکز مراقبت از مشتری Philips در کشور خود تماس بگیرید (به برگه ضمانت جهانی خود برای یافتن اطلاعات تماس مراجعه کنید).

محیط زیست

دستگاه را مانند سایر زباله های خانگی دور نریزید، و آن را در محلهای تعیین شده دور بریزید. با انجام این کار شما به حفظ محیط زیست کمک می کنید.



۴ برای مرتب کردن مؤثر، خط زن را در جهت مخالف رویش مو قرار دهید. مطمئن شوید که نشانه همیشه با پوست تماس داشته باشد.

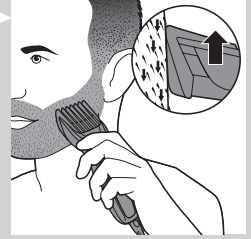

تمیز کردن

هرگز از صفحات ساینده، مواد پاک کننده ساینده یا مایعات قوی مانند الکل، بنزین یا استن برای تمیز کردن دستگاه استفاده نکنید.

هرگز دستگاه را در آب فرو نبرید، یا آن را زیر شیر آب نشوئید.

توجه: فقط تیغه و نشانه را می توانید با آب تمیز کنید.

۱ مطمئن شوید که دستگاه خاموش است و دوشاخه دستگاه از پریز برق بیرون کشیده شده است.

۲ محفظه دستگاه را با یک پارچه خشک تمیز کنید.

۳ نشانه را جدا کرده و آن را با برس تمیز کرده یا زیر شیر آب بگیرید.

۴ دکمه آزاد کردن را فشار دهید (۱). بخش تیغه از دستگاه جدا می شود (۲).

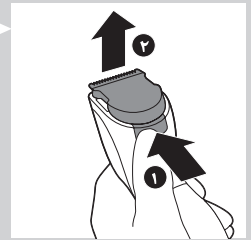
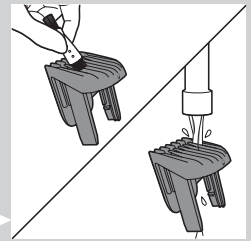

۵ بخش تیغه را با برس تمیز کرده یا آن را زیر شیر آب بگیرید.

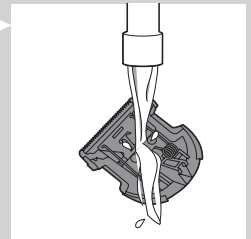

۶ داخل دستگاه را با برس تمیز کنید.

هرگز دستگاه را در آب فرو نبرید، یا آن را زیر شیر آب نشوئید.

۷ آب اضافه را با تکان دادن بگیرید. برای اتصال مجدد واحد تیغه، زیانه واحد تیغه را در شکاف راهنما قرار دهید.



۳ حرکتها را بسیار کنترل شده انجام دهید. خط زن را بنرمی در مو قرار دهید.

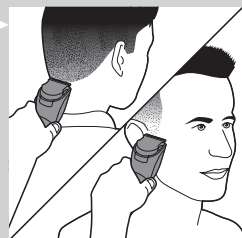

استفاده از شانه ریش (فقط مدل‌های HC5410/83، HC3410/17)

- تنظیمات طول مو به میلی متری باشند.
 مدل HC3410/17: یک شانه ریش قابل تنظیم مو برای طول ۱ تا ۲۳ میلی متر.
 مدل HC5410/83: دو شانه ریش با طول موی ثابت که مو را به طول ۵/۱ میلی متر و ۳ میلی متر کوتاه می کنند.

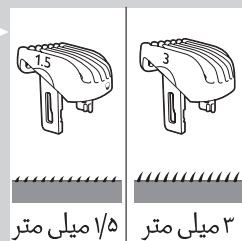

۱ شانه را به دستگاه وصل کنید.

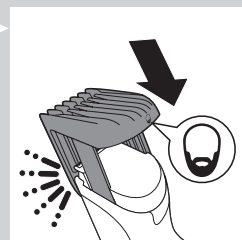

۲ فقط مدل HC3410/17: تنظیم کننده حالت طول را روی وضعیت دلخواه قرار دهید.

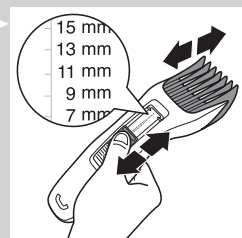

۳ دستگاه را روشن کنید.

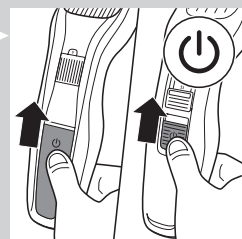

۲ تنظیم کننده حالت طول را روی وضعیت دلخواه قرار دهید.

توجه: هنگامی که موی خود را برای بار اول با دستگاه کوتاه می کنید، با بلندترین طول شروع کنید تا کار با دستگاه را فرا بگیرید.

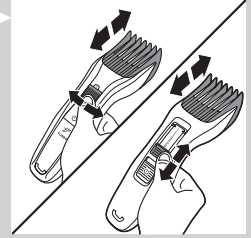

۳ دستگاه را روشن کنید.

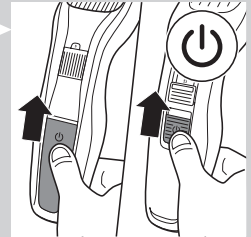

۳ برای مرتب کردن مؤثر، خط زن را در جهت مخالف رویش مو قرار دهید. مطمئن شوید که شانه همیشه با پوست تماس داشته باشد.



مرتب کردن بدون شانه

از خط زن بدون شانه مرتب کردن برای کوتاه کرده مو نزدیک به پوست سر (۵/۰ میلی متر) یا خط زدن خط گردن یا پازلفیها استفاده کنید.

هنگام اصلاح بدون شانه دقت کنید چون تیغه با هر مویی که تماس پیدا کند آن را کوتاه خواهد کرد.

۱ شانه را به دستگاه وصل کنید.

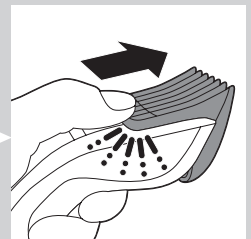

۲ دستگاه را روشن کنید.

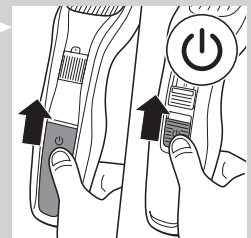

- آداپتور ارائه شده با دستگاه برق ۱۰۰ تا ۲۴۰ ولت را به برق ایمن یا ولتاژی کمتر از ۲۴ ولت تبدیل می کند.

آماده ساختن دستگاه برای استفاده

توجه: این دستگاه را فقط می توانید به صورت مستقیم به برق وصل کنید.

استفاده از دستگاه

۱ مطمئن شوید که دستگاه خاموش است.

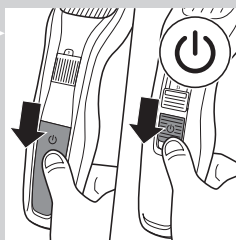

۲ فییش را در دستگاه جا زده (۱) و آداپتور را به پریز وصل کنید (۲).

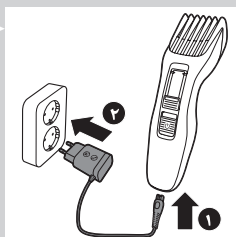

استفاده از دستگاه

حالت‌های طول موی نشان داده شده به میلی متری باشند و شانه مو را از طول ۱ تا ۲۳ میلی متر کوتاه می کند. تنظیمات مربوطه به مویی که بعد از اصلاح باقی می ماند اشاره می کند.

اگر برای اولین بار مرتب کردن را انجام می دهید، دقت کنید. خط زن را با سرعت پیش از اندازه حرکت ندهید. حرکات را نرم و آرام انجام دهید.

نکته: کوتاه کردن را با طول بلندتر شروع کرده و طول را به تدریج کاهش دهید تا به طول موی دلخواه برسید.

مرتب کردن با شانه

۱ شانه را به دستگاه وصل کنید.

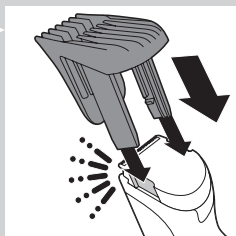

مقدمه

بخاطر این خرید به شما تبریک می گوئیم و به Philips خوش آمدید! برای استفاده کامل از پشتیبانی ارائه شده از جانب Philips دستگاه خود را در نشانی www.philips.com/welcome ثبت کنید.

شرح کلی (شکل ۱)

- 1 واحد تیغه
- 2 تنظیم کننده مقدار طول
- 3 دکمه روشن/خاموش
- 4 شانه مرتب کردن
- 5 شانه ریش ۱-۲۳ میلی متر (فقط مدل HC3410/17)
- 6 شانه ریش ۵/۱ میلی متر (فقط مدل HC5410/83)
- 7 شانه ریش ۲ میلی متر (فقط مدل HC5410/83)
- 8 آداپتور
- 9 سوکت مخصوص دوشاخه کوچک
- 10 برس
- 11 جعبه (فقط مدل HC5410/83)
- 12 قیچی (فقط مدل HC3410/13)
- 13 شانه

مهم

این راهنمای کاربر را قبل از استفاده از دستگاه با دقت بخوانید و آنها را در محل برای مراجعات آینده نگهداری کنید.

خطر

- آداپتور را خشک نگاه دارید.

هشدار

- آداپتور دارای یک ترانسفورماتور است. آداپتور را برای تعویض آن با دو شاخه قطع نکنید چون این کار موقعیت خطرناک به وجود می آورد.
- این دستگاه برای استفاده توسط افرادی که دارای قدرت فیزیکی کاهش یافته (شامل کودکان هم می شود)، یا توانایی حسی یا ذهنی پایین یا بدون تجربه و اطلاعات می باشند طراحی نشده است مگر اینکه روی کار آنان نظارت شود یا آموزش مربوط به استفاده از دستگاه توسط فردی مسئول برای ایمنی آنان داده شود.
- کودکان باید تحت مراقبت قرار داشته باشند تا مطمئن شوید که با دستگاه بازی نمی کنند.

احتیاط

- هرگز دستگاه را در آب فرو نبرید، یا آن را زیر شیر آب نشوید. فقط واحد تیغه را زیر شیر آب تمیز کنید.
- دستگاه را در درجه حرارتی بین ۵ تا ۳۵ درجه سانتی گراد شارژ و استفاده کنید.
- فقط از آداپتور ارائه شده استفاده کنید.
- در صورت صدمه دیدن آداپتور، جهت اجتناب از خطر همیشه آن را با یک نوع اصلی تعویض کنید.
- اگر واحد تیغه یا شانه مرتب کردن صدمه دیده است، از دستگاه استفاده نکنید چون ممکن است باعث بروز آسیب شود.

میدانهای الکترومغناطیسی

این دستگاه Philips با استانداردها و مقررات جاری در مورد تشعشعات میدانهای الکترومغناطیسی (EMF) مطابقت دارد.

عمومی

- دستگاه مجهز به انتخابگر ولتاژ اتوماتیک می باشد و برای ولتاژهای محدوده ۱۰۰ تا ۲۴۰ ولت مناسب می باشد.



الاستبدال

يجب استبدال وحدة القص التالفة أو المتآكلة فقط بوحدات قص أصلية من Philips، وهي متوفرة في مراكز الصيانة الخاصة بأجهزة Philips.

1 اضغط زر التحرير (1). تنفك وحدة القص عن الجهاز (2).

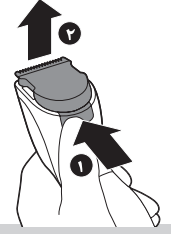

2 أدخل لسان وحدة القص الجديدة في فتحة التوجيه (1) وادفع الوحدة إلى داخل الجهاز (2).



طلب الملحقات

لشراء الملحقات وقطع الغيار، قم بزيارة www.shop.philips.com/service أو قم بزيارة وكيل Philips في منطقتك. يمكن كذلك الاتصال بمركز رعاية المستهلك الخاص بشركة Philips في بلدك (انظر كتيب الضمان العالمي للحصول على تفاصيل الاتصال).

الحفاظ على البيئة

- لا تتخلص من الجهاز مع النفايات المنزلية العادية عند نهاية فترة استخدامه، ولكن قم بتسليمه إلى نقطة تجميع رسمية لإعادة تدويره. فأنت تساعد من خلال القيام بهذا الإجراء في الحفاظ على البيئة.



الضمان والدعم

إذا كنت بحاجة إلى معلومات أو دعم، يرجى زيارة www.philips.com/support أو الاطلاع على كتيب الضمان العالمي المنفصل.

التنظيف

لا تستخدم سلك تنظيف الصحون أو مواد التنظيف الكاشطة أو أي سوائل قوية مثل الكحول أو المشتقات البترولية أو الأسيتون في تنظيف الجهاز.

لا تغمر الجهاز أبدًا في الماء و لا تشطفه تحت الصنبور أيضًا.

ملاحظة: يمكن تنظيف عنصر القص والمنشط فقط بالماء.

١ تأكد من إيقاف تشغيل الجهاز وفصله عن التيار الكهربائي.

٢ امسح مبيت الجهاز بقطعة قماش جافة.

٣ قم بإزالة المنشط ونظفه بالفرشاة أو اشطفه تحت الصنبور.

٤ اضغط زر التحرير (١). تنفك وحدة القص عن الجهاز (٢).

٥ نظف وحدة القص ونظفه بالفرشاة أو اشطفها تحت الصنبور.

٦ نظف داخل الجهاز بالفرشاة.

لا تغمر الجهاز أبدًا في الماء و لا تشطفه تحت الصنبور أيضًا.

٧ أنفض الماء الزائد. لإعادة تركيب وحدة القص، أدخل لسان وحدة القص في فتحة التوجيه.

٨ أدخل لسان وحدة القص في فتحة التوجيه (١) وادفع الوحدة الى داخل الجهاز (٢).

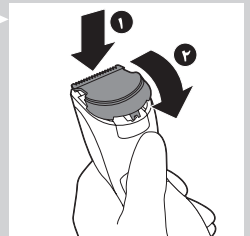
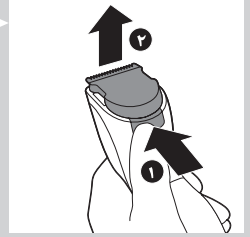
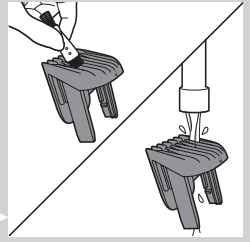

استخدام مشط الذقن (طراز: HC5410/83، HC5310/17)

- إعدادات طول الشعر مبيّنة بالمليمترات.
 طراز: HC3410/17: مشط ذقن واحد قابل للتعديل ويمكنه قص الشعر بأطوال ١-٢٣ مم.
 طراز: HC5410/83: مشطي ذقن ثابتين لقص الشعر بأطوال ١,٥ مم و ٣ مم.

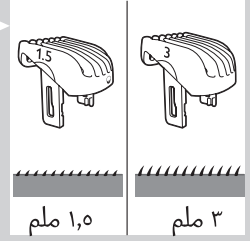

١ ركب المشط على الجهاز.

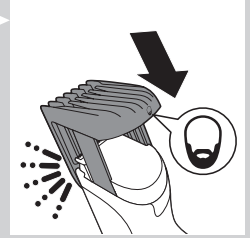

٢ طراز: HC3410/17 فقط: حرك ضابط طول الشعر إلى إعداد الطول المطلوب.

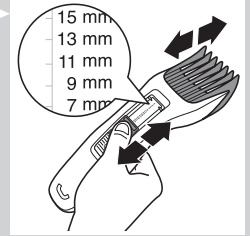

٣ قم بتشغيل الجهاز.

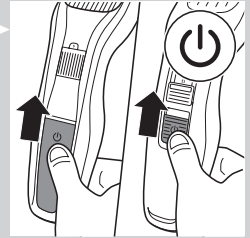

٤ للتهديب بشكل أكثر فعالية، حرك أداة التهديب في عكس اتجاه نمو الشعر. تأكد أن يكون سطح المشط ملائماً دائماً للبشرة.



٣ قم بتشغيل الجهاز.

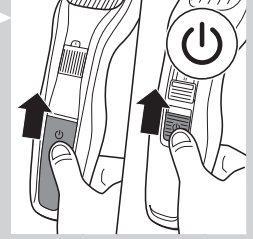

٤ للتهذيب بشكل أكثر فعالية، حرك أداة التهذيب في عكس اتجاه نمو الشعر. تأكد أن يكون سطح المشط ملائمًا دائمًا للبشرة.



التهذيب دون استخدام المشط

استخدم أداة التهذيب دون مشط التهذيب لقص الشعر قصيرًا للغاية (٠,٥ مم) أو رسم خطوط السوالف وخط العنق.

توخى الحذر عند التهذيب بدون استخدام المشط لأن عنصر القص يقوم بإزالة كل الشعيرات التي يلمسها.

١ انزع المشط من الجهاز.

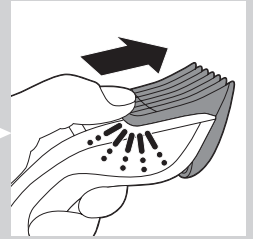

٢ قم بتشغيل الجهاز.

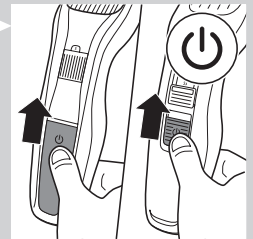

٣ تحرك تحركات محسوبة. اجعل أداة التهذيب تلامس الشعر بخفة.

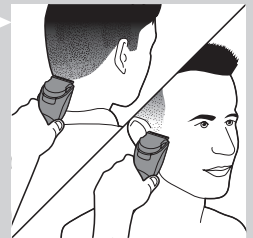

تجهيز الجهاز

١ تأكد من إيقاف تشغيل الجهاز.

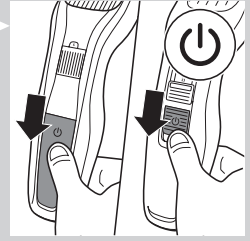

٢ أدخل قابس الجهاز في الجهاز (١) وأدخل المهائئ في مقبس الحائط (٢).

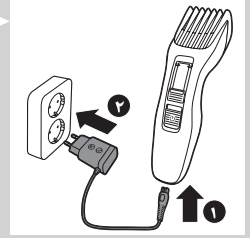

استخدام الجهاز

إعدادات طول الشعر مبيّنة بوحدة المللي متر ويقص المشط الشعر بأطوال تبدأ من ١ مم إلى ٢٣ مم. وتتطابق الإعدادات مع طول الشعر المتبقي بعد القص.

توخى الحذر عند التنشيط لأول مرة. لا تحرك أداة التهذيب بسرعة شديدة. قم بعمل حركات سلسة وهادئة.

نصيحة: ابدأ التهذيب على إعداد مرتفع للطول ثم قلل إعداد الطول تدريجيًا حتى تصل إلى طول الشعر المطلوب.

التهذيب باستخدام المشط

١ ركب المشط على الجهاز.

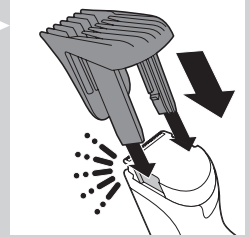

٢ حرك ضابط طول الشعر إلى إعداد الطول المطلوب.

ملاحظة: عند التهذيب لأول مرة، ابدأ بأعلى إعداد للطول للاعتياد على استخدام الجهاز.

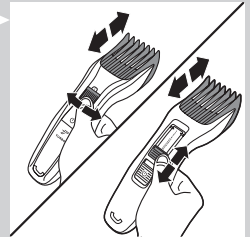

مقدمة

هنيئًا لك على شراء هذا المنتج ومرحبًا في عالم Philips! للاستفادة الكاملة من الدعم الذي تقدمه Philips، سجل منتجك على www.philips.com/welcome.

الوصف العام (شكل ١)

- 1 وحدة القص
- 2 ضابط إعداد الطول
- 3 زر التشغيل/الإيقاف
- 4 مشط التهذيب
- 5 مشط الذقن ٢٣-١ مم (طراز HC3410/17 فقط)
- 6 مشط الذقن ١,٥ مم (طراز HC5410/83 فقط)
- 7 مشط الذقن ٣ مم (طراز HC5410/83 فقط)
- 8 المهائئ
- 9 مقبس لقابيس صغير
- 10 فرشاة
- 11 حقيبة (طراز HC5410/83 فقط)
- 12 مقص (طراز HC3410/13 فقط)
- 13 مشط

هام

يُرجى قراءة دليل المستخدم هذا بعناية قبل استخدام الجهاز والاحتفاظ به للرجوع إليه في المستقبل.

خطر

- حافظ على جفاف المهائئ.

تحذير

- يحتوي المهائئ على محول بداخله. لا تقص سلك المهائئ لتبديله بقابيس آخر، فقد يؤدي ذلك إلى التعرض للمخاطر.
- لم يتم تصميم هذا الجهاز ليستخدمه الأشخاص (بمن فيهم الأطفال) ذوي الإعاقات الحسية أو العقلية أو الذين يفتقرون إلى الخبرة والمعرفة ما لم يحصلوا على الإشراف والتوجيه فيما يتعلق باستخدام هذا الجهاز من الشخص المسئول عن سلامتهم.
- يجب مراقبة الأطفال للتأكد من عدم عبثهم بالجهاز.

تنبيه

- لا تغمر الجهاز أبدًا في الماء و لا تشطفه تحت الصنبور أبدًا. وحدة القص فقط هي التي يمكن شطفها تحت الصنبور.
- استخدم الجهاز وقم بشحنه وتخزينه في درجة حرارة ما بين ٥ إلى ٣٥ درجة مئوية.
- استخدم المهائئ المرفق مع الجهاز فقط.
- إذا تعرض المهائئ للتلوث، يجب استبداله دومًا بقطع أصلية لتفادي وقوع الخطر.
- لا تستخدم الجهاز إذا كان هناك تلف أو كسر في وحدة القص أو مشط التهذيب لأن ذلك قد يتسبب في حدوث إصابة.

المجالات الكهرومغناطيسية

يتطابق هذا الجهاز من شركة Philips مع جميع المعايير والقوانين فيما يتعلق بالتعرض للمجالات الكهرومغناطيسية (EMF).

عام

- الجهاز مزود بمنتقي تلقائي للفولتية ملائم لفولتية مباشرة تتراوح ما بين ١٠٠ فولت و٢٤٠ فولت.
- يقوم المهائئ بتحويل مستوى الفولتية الذي يتراوح ما بين ١٠٠ إلى ٢٤٠ فولت إلى فولتية آمنة ومنخفضة أقل من ٢٤ فولت.

التجهيز للاستخدام

ملاحظة: يجب استخدام هذا الجهاز مباشرة من خلال التيار الكهربائي فقط.





www.philips.com

 100% recycled paper
100% papier recyclé

8222.002.0096.1