

PHILIPS

Headgroom



フィリップス セルフヘアーカッター

品番 **QC5582/15**

取扱説明書

保証書付

保証書は、この取扱説明書の最終ページについておりますので販売店で記入を受けてください。

フィリップス セルフヘアカッターをお買い上げいただき、まことにありがとうございます。長い間ご愛用いただくために、ご使用前にこの取扱説明書をよくお読みのうえ、正しくお使いください。

また、お読みになった後は、お使いになる方がいつでも見られるところに必ず保管してください。

商品のご確認

商品をご確認ください

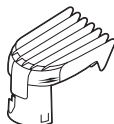
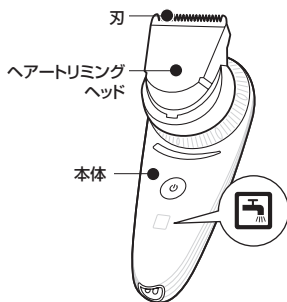

レギュラー
コーム



細部コーム



保護キャップ



ヘアシェービング
ヘッド



クリーニングブラシ

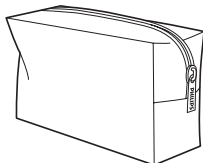

収納ポーチ

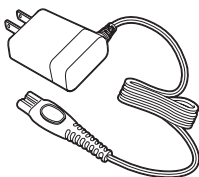

充電アダプタ

※改良の為、仕様を予告なく変更することがあります。

目次

●はじめに	商品のご確認 1
	目次 2
	必ずお守りください 3・4
	各部の名称 5・6
●ご使用方法	充電の仕方 7・8
	基本的な使い方 9~11
	ヘアカットの仕方 12~15
	ヘアシェービングの仕方 16
	お手入れ方法 17・18
	刃の交換 19・20
●廃棄について	製品を廃棄するとき 21
●英文解説	Guidance in English 22~37
●困ったとき	故障かな?と思ったら 38
●保証	保証とアフターサービス 39
	仕様 40
	無料修理規定 42
	保証書 最終ページ

必ずお守り ください

安全上のご注意

- ここに示した注意事項は、安全に関する重要な内容ですので、必ず守ってください。
- 誤った取扱いをしたときに想定される内容を「警告」と「注意」とに区別しています。

○絵表示について



記号は、「危険、警告、注意」を示します。
図の中や近くに具体的な注意内容を示します。



警告 人が死亡または重傷を負う可能性が想定される内容。



注意 人が傷害を負う可能性及び物的損害のみの発生が想定される内容。

○絵表示の例



・記号は、してはいけない「禁止」を示します。図の中や近くに具体的な禁止内容(左図の場合は分解禁止)を示します。



・記号は、必ずしていただく「強制」を示します。図の中や近くに具体的な強制内容(左図の場合は電源プラグをコンセントから抜くこと)を示します。



警告



●本体ならびに充電アダプタは改造しないでください。また、修理技術者以外の人は、分解したり修理をしないでください。火災、感電、ケガの原因となります。修理はお買い上げの販売店または小泉成器修理センターにご相談ください。



●充電アダプタを傷付けたり、電源コードを無理に曲げたり、引っ張ったり、ねじったり、たばねたり、重い物を載せたり、挟み込んだり、加工したりしないでください。電源コードが破損し、火災・感電の原因となります。



●お手入れの際は必ず充電アダプタの電源プラグをコンセントから抜いてください。また、濡れた手で抜き差ししないでください。感電やケガをすることがあります。



●乳幼児の手の届くところでの放置、使用はしないでください。やけど・感電・ケガをすることがあります。



●充電アダプタが傷んだり、コンセントの差込みが緩いときは使用しないでください。感電・ショート・発火の原因になります。



●充電アダプタには変圧器が内蔵されています。充電アダプタを切り離して別のプラグに接続するのは危険です。おやめください。



●本体・充電アダプタを水につけたり、水をかけたりしないでください。故障や、ショート・感電の原因になります。











●濡れた手で充電アダプタの電源プラグ部を抜き差ししないでください。感電やケガをすることがあります。



●異常・故障時には、直ちに使用を中止してください。そのまま、使用すると火災・感電・ケガの原因になります。

⚠ 注意

-  ●充電アダプタの電源プラグを抜くときは、電源コード部を持たずに必ず先端の電源プラグ部を持って引き抜いてください。感電やショートして発火することがあります。
-  ●刃やコームなどの部品が破損または故障した場合は、本製品を使用しないでください。ケガの原因になります。交換の際には必ずフィリップス社製の同型部品とお取り替えください。
-  ●充電時以外は、充電アダプタをコンセントから抜いてください。ケガややけど、絶縁劣化による感電・漏電・火災の原因となります。
-  ●電源コネクタ受部にピンやごみを付着させないでください。感電・ショート・発火の原因になります。
-  ●刃は強く押さえないでください。破損して皮膚を傷つけることがあります。
-  ●充電アダプタは付属の専用アダプタを使用してください。また付属の専用アダプタで他の商品を充電しないでください。ショート、異常発熱による発火の原因になります。
-  ●ご使用前に刃の破れや変形がないか確認してください。肌を傷つけることがあります。
-  ●本製品は、人の頭髮のカットとシェービング専用です。それ以外の目的で使用しないでください。
-  ●本製品をシャワー中に使用しないでください。感電することがあります。

使用上のご注意

1. 本製品の使用、充電、保管は室温5℃～35℃の環境下で行ってください。(尚、低温や高温で充電すると、充電電池の寿命が短くなります。)
2. 室温、気圧、湿度が急激に変化する状況でご使用になる場合は、本製品をその環境下で30分ほど慣らしてからお使いください。
3. 刃は、薄く仕上げてありますので、刃部を強く押さえたり、硬いものに当たらないよう、ていねいに扱ってください。
4. 刃の清掃やコームの着脱は必ずスイッチを切ってから行ってください。
5. 切れ味が衰えてきたり、刃やコームなどの部品が破損した場合は、使用せず必ず新しい同型部品と交換してください。
6. 極端に高温または低温の場所、直射日光の当たる場所には保管しないでください。夏場、車の中に放置しないでください。
7. 本製品は、使用の都度、掃除をしてください。
8. 本製品は防水加工をしておりますが、水や液体の中に浸けないでください。

各部の名称

本体

正面

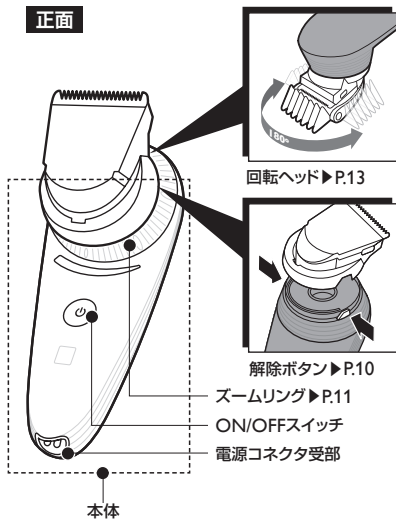

背面

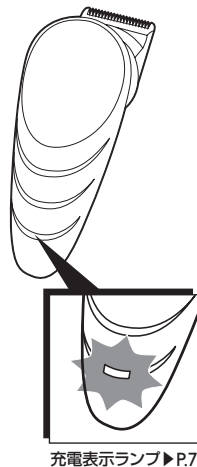

クリーニングブラシ ▶P.17



充電アダプタ ▶P.7

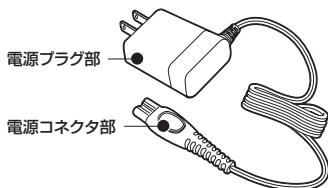

ヘッド

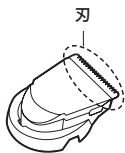

ヘアトリミングヘッド
▶P.10,12,15



網刃解除ボタン

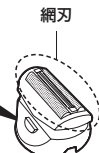

ヘアシェービングヘッド
▶P.10,16



保護キャップ

コーム ▶P.9~14

レギュラーコーム

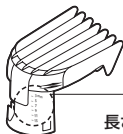

細部コーム

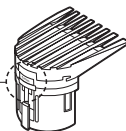

収納ポーチ

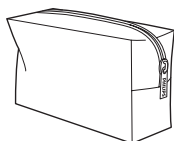

●収納する

ヘアシェービングヘッド(網刃)に保護キャップを取り付け、スイッチがOFFになっていることを確認して本体と付属品を収納ポーチに入れます。コームには保護キャップはありません。そのまま収納ポーチに入れてください。



充電の仕方

お客様による充電電池の交換はできません。

この商品は通常約1時間充電です。

満充電で約1時間使用できます。

充電式(コードレス)で使う場合

初めてお使いになるときや、長い間ご使用にならなかったときは、充電しないと使用できません。ご使用前に充電してください。初めての充電時間は約1時間です。本製品は完全に充電した状態で、約1時間で使用になれます。海外(100~240V)でのご使用も可能です。ただし、コンセントの形状や電圧など現地で充分お確かめのうえご使用ください。

- 1 充電表示ランプがオレンジ色に点滅したら、充電が少なくなっています(残りの使用時間は約10分です)ので、本製品を充電する必要があります。

- 2 充電する際には、スイッチを必ずOFFにしてください。動作中はスイッチを1回押すとOFFになります。

※ONの状態では充電できません。

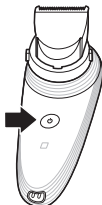

- 3 充電アダプタの電源コネクタ部を、本体の電源コネクタ受部に差し込みます。

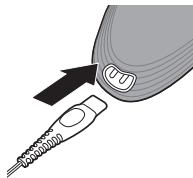

- 4 充電アダプタの電源プラグ部をコンセントに差し込むと充電表示ランプが白色に点滅し、充電中であることを示します。(満充電になると充電表示ランプが白色に点灯し、約1時間使用できます。)



※満充電後、約30分経過すると節電のため充電表示ランプが消えます。

※本体を水洗いした場合は、水分をふき取ってから充電してください。

ポイント

- 充電中、テレビ等に雑音が入る場合、別のコンセントで充電してください。
- 充電・ご使用中は本体・充電アダプタが多少熱くなりますが、異常ではありません。
- 充電電池の寿命は使用・保管などの状態により大きく変化します。
- ニッケル水素電池の特性上、電池容量を使い切らずに充電を繰り返すと使用可能時間が減少することがあります。これを避ける為、最後まで充電を使いきってから、充電することをおすすめ致します。



注意

- 専用の充電アダプタ以外での充電はしないでください。
- 長期間使用しない場合は、充電電池が過放電して使えなくなることがあります。充電できない場合は、活性化させるために24時間以上充電させてください。

交流式(充電アダプタをつなげたまま)で使う場合

- 交流式でお使いの場合でも、充電残量がない状態でご使用されますと、作動しない場合があります。約3分位の充電を行ってから、ご使用ください。
- 交流式でのご使用でも、充電電池は消耗します。また、充電アダプタはご使用の都度コンセントから抜いてください。

- 1 ヘアカッターの電源スイッチをOFFにします。

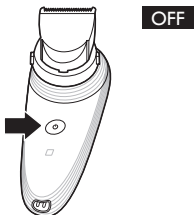

- 3 約3分位待ってからスイッチをONにします(交流式でお使いの場合は充電表示ランプが白色に点灯します)。

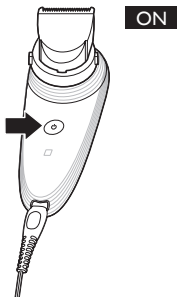

- 2 充電アダプタの電源コネクタ部を本体の電源コネクタ受部に差し込み、充電アダプタをコンセントに差し込みます。

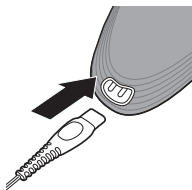

基本的な使い方

電源スイッチのON/OFF

動作していない状態で電源スイッチを1回押すとON、もう1回押すとOFFになります。

- ヘアトリミングヘッド使用の場合：電源スイッチを2秒以上長押し
- ヘアシェービングヘッド使用の場合：電源スイッチを1回押し

※ご使用のヘッドに応じてお使い分けください。

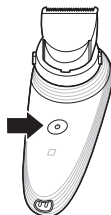

コームの使い方

レギュラーコームの取り付け

レギュラーコームを本体に差し込みます。

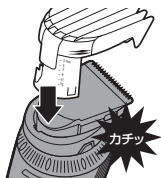

細部コームの取り付け

細部コームを本体に差し込みます。

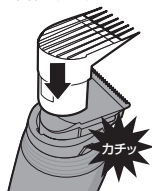

レギュラーコームの取り外し

レギュラーコームを本体から真上に引き抜きます。

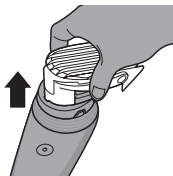

細部コームの取り外し

細部コームを本体から真上に引き抜きます。

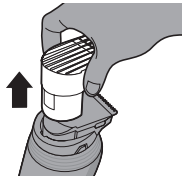

注意

コームを取り外す時、強い力を加えないでください。コームの先端ではなく根元部分を持ち、ゆっくり引き上げてください。

ヘッドの使い方

ヘアトリミングヘッドの取り付け

ヘアトリミングヘッドを本体に差し込みます。

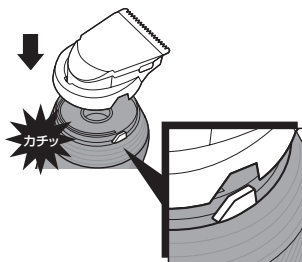

ヘアシェービングヘッドの取り付け

ヘアシェービングヘッドを本体に差し込みます。

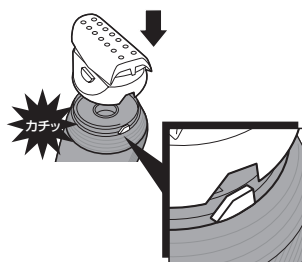

ヘアトリミングヘッドの取り外し

左右の解除ボタンを同時に押し(図①)ヘアトリミングヘッドを本体から引き抜きます(図②)。

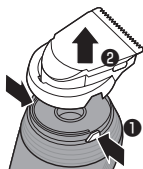

ヘアシェービングヘッドの取り外し

左右の解除ボタンを同時に押し(図①)ヘアシェービングヘッドを本体から引き抜きます(図②)。

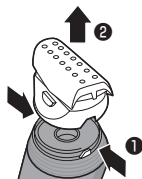

注意

ヘアシェービングヘッドは非常に精巧な部品のため、取扱いには充分ご注意ください。

仕上がりの長さ設定

コームを使用し、カット後の仕上がりの長さを選べます。仕上がりの長さは、それぞれのコームの長さ設定表示で確認できます。

ズームリングを回して仕上がりの長さを選ぶ

コームをヘアトリミングヘッドに取り付け、ズームリングを回します。時計回りに回すと仕上がりが長く、反時計回りに回すと仕上がりが短くなります。それぞれの長さ設定表示は下記の通りです。

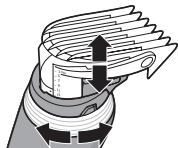

レギュラーコーム

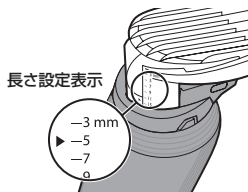

仕上がりの長さ

3mm
5mm
7mm
9mm
11mm
13mm
15mm

※2mm単位で調節可能(7段階)

細部コーム

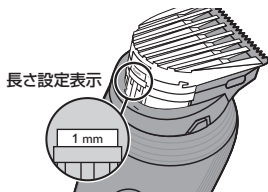

仕上がりの長さ

1mm	※3目盛分は同じ仕上がりの長さ(1mm)となります。
1mm	
1mm	
1.5mm	
2mm	
2.5mm	
3mm	

※0.5mm単位で調節可能(5段階)



注意

ズームリングは、最小設定値から最大設定値の間で使用し、それ以上は回さないでください。故障の原因となります。

本製品をシャワー中に使用
しないでください。

ヘアカットの 仕方

ヘアカットの準備

[用意するもの]

- ・くし
- ・首に巻くタオル
- ・肩にかけるケープ
- ・毛払いブラシ

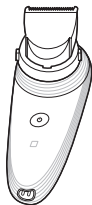

本体 /
ヘアトリミングヘッド



レギュラーコーム



細部コーム

[準備する]

- 1 室内でカットするときは、下に新聞紙かビニールクロスなどを敷きます。
- 2 首から肩にタオルをかけて、ケープをとめます。
- 3 髪を毛の流れに沿ってときます。



注意

- 洗髪後、髪を乾かした状態で使用してください。
- 髪がぬれた状態でヘアカッターを使用しないでください。
- カット時は整髪剤は使用しないでください。

コームを使用してカットする



注意

- 回転ヘッドは、左右90°以上回転させないでください。故障の原因となります。
- コームの平らな部分が頭皮に密着するようヘアーカッターを動かして、ご使用ください。

刃が前方を向いた位置を0°の起点として、回転ヘッドは左右45°または90°回転させることができます。カットする部位に合わせて刃の向きを変えられるので、使いやすい角度でカットできます。

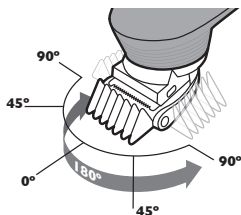

- 1 お好みの位置まで回転ヘッドをカチッと音がするまで回します。刃の位置は、必ず回転ヘッドで調節してください。

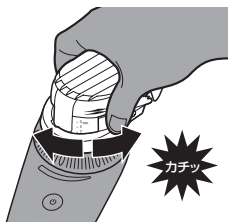

- 3 回転ヘッドの角度を合わせ、ヘアーカッターをヘアーブラシのように持ち、使うことができます。カットする部位により回転ヘッドを調整し、腕を楽に動かせる位置に調整してください。

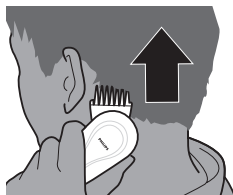

- 2 ヘアーカッターの電源スイッチをONにします。(2秒以上長押し)

- 4 えり足から頭頂部にかけての髪の長さは変化に富んでいるので、自然でなめらかにカットするには部位に応じて長さ設定を変えてください。(P.11「仕上がりの長さ設定」の項をお読みください。)

【仕上がりの長さの例】

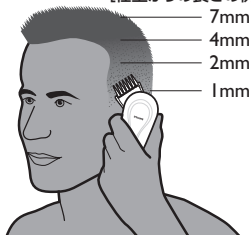

- 6 頭髪は部位によって毛の向きが異なります。毛の向きに合わせて、カットする方向(上下・左右)を変えてみてください。

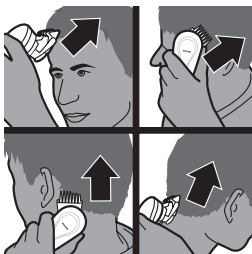

- 5 皮膚に強く押しつけず、コームをすべらすようにゆっくり動かして髪をカットします。効率よく髪をカットするには毛の流れに逆らってヘアーカッターを動かしてください。

- 7 カットした髪の毛がコームにたまった場合は、電源スイッチをOFFにしてヘアーカッターからコームを取り外し、髪を取り除いてください。

ポイント

- 使い始めは、レギュラーコームの最も長い設定である15mmでカットし、少しずつ仕上がりの長さの設定を短くしていくことをおすすめします。
- カットの仕上がりを均一にするために、コームの平らな部分が頭皮と密着するようにヘアーカッターを動かしてください。
- カットした部分と、次にカットする部分が重なるようにヘアーカッターを動かすと、髪の毛の刈り残しがなくなります。

コームを取り外してカットする

コームを取り外すと、とても短く(頭皮から0.5mm)カットすることができます。首筋や耳まわりを整える際にお使いいただけます。

1 ヘアーカッターの電源スイッチがOFFになっていることを確かめてください。

2 コームをヘアトリミングヘッドから引き抜いて取り外します。

※コームを取り外す時、強い力を加えないでください。コームの先端ではなく根元部分を持ち、ゆっくり引き上げてください。

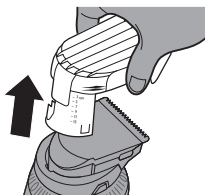

3 耳のまわりのラインを整える前に、髪が耳にかぶさるようにくしでとかします。

4 ヘアーカッターの電源スイッチをONにします。(2秒以上長押し)

5 耳のまわりのラインを整えるときは刃の一端だけが毛先に触れるようにし、毛先だけをカットします。髪の際が耳に近くなるようにします。



6 えり足やもみあげの形を整えるときは、ヘアーカッターの向きを変え下向きに動かします。ヘアーカッターをすべらすようにゆっくりと滑らかに、髪の生え際に沿って動かします。

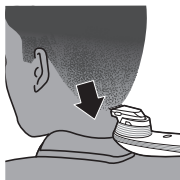

7 頭の輪郭に沿って楽に動かせるように、回転ヘッドの向きを調整します。



注意

- コームを装着せずにカットするときは、刃が触れた部分の髪がとても短く(頭皮から0.5mm)カットされますのでご注意ください。
- 回転ヘッドは、左右90°以上回転させないでください。故障の原因となります。

ヘアシェービングの仕方

シェービングがしやすいのは、髪の毛の長さが1mm未満の場合です。1mm以上の場合、ヘートリミングヘッドの刃で事前に短くカットすることをお勧めします。(P.15「コームを取り外してカットする」の項をお読みください。)

- 1 ヘアカッターの電源スイッチをOFFにします。

- 2 コームをヘートリミングヘッドから引き抜いて取り外します。



- 3 左右の解除ボタンを同時に押し(図①)ヘートリミングヘッドを本体から引き抜きます(図②)。

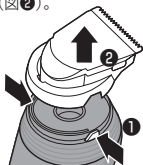

- 4 ヘアシェービングヘッドを本体に差し込みます。



- 5 ヘアシェービングヘッドから保護キャップを取り外します。

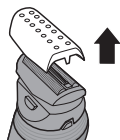

- 6 シェービングしやすいように回転ヘッドの角度を調整します。



- 7 電源スイッチをON (電源スイッチを1回押す)にし、皮膚に沿って軽く押し当ててシェービングします。



※ヘアシェービングヘッドを皮膚に強く押し当てないでください。皮膚に強く押し当てると、上手く剃れず皮膚を傷つける恐れがあります。



注意

- ヘアシェービングヘッドは非常に精巧な部品のため、取扱いには充分ご注意ください。
- シェービング前に、必ずヘアシェービングヘッドが本体にきちんと装着されているか確認してください。
- 網刃は常に皮膚に密着するようにシェービングしてください。
- 頭髮以外のシェービングはしないでください。

お手入れ方法

本製品は防水加工をしていますが、本体を水の中に浸さないでください。

※本製品はご使用のたびに掃除をしてください。



注意

- 圧縮空気、研磨パッド、研磨洗浄剤、ペトロールやアセトンなどの刺激性の強い液体は絶対に使わないでください。
- 本製品に潤滑剤を使う必要はありません。
- 充電アダプタは絶対に濡らさないでください。

部品の取り替え

ヘッドやコーム、刃、網刃が破損・摩耗した場合は、必ずフィリップス社製の同型部品とお取り替えください。(メーカー保証の対象外です。有償となります。)

ヘアトリミングヘッド、コームのお手入れ

- 1 掃除をする前に、電源スイッチがOFFになっていることを確かめてください。

- 5 細かい部分は、各部品が充分に乾いてからクリーニングブラシで掃除します。

- 2 コームを取り外し、ヘアトリミングヘッドを本体から外します。

[ヘアトリミングヘッド] [刃] [コーム]

- 3 刃を親指で押さえながら人差し指で開け(図①)ヘアトリミングヘッドから取り外します(図②)。

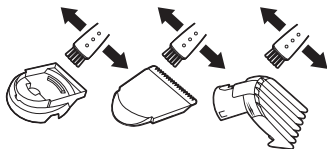

- 4 めるま湯(40℃前後)または水でヘアトリミングヘッド、刃、コームをそれぞれ洗います。

- 6 刃のツメ部分をヘアトリミングヘッドの溝に合わせ(図①)取り付けます(図②)。

[ヘアトリミングヘッド] [刃] [コーム]

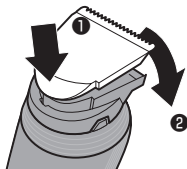
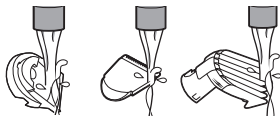

※水洗い後は、刃を開いた状態で完全に乾燥させてからご使用ください。生乾きのままご使用になりますと、臭いのもととなるだけでなく、故障の原因となります。

ヘアシェービングヘッドのお手入れ



注意

ヘアシェービングヘッドは非常に精巧な部品のため、取扱いには充分ご注意ください。

- 1 掃除をする前に、電源スイッチがOFFになっていることを確かめてください。

- 2 保護キャップを取り外し、ヘアシェービングヘッドを本体から外します。

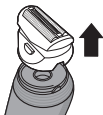

- 3 ヘアシェービングヘッドの網刃解除ボタンを2つ同時に押し(図①)網刃を取り外します(図②)。

※網刃解除ボタンは、本体にある解除ボタンとは異なります。



- 4 めるま湯(40℃前後)または水でヘアシェービングヘッドと網刃をそれぞれ洗います。

【ヘアシェービングヘッド】 【網刃】

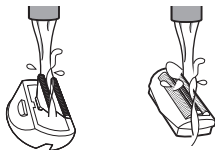

- 5 細かい部分は、各部品が十分に乾いてからクリーニングブラシで掃除します。

※網刃は外側のみをクリーニングブラシで掃除します。

【ヘアシェービングヘッド】 【網刃】

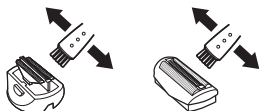

- 6 網刃の内側についた毛は、網刃の底を平らな面の上で軽く叩いて取り除きます。

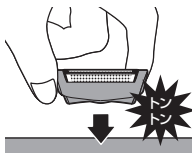

- 7 網刃をヘアシェービングヘッドに取り付けます。

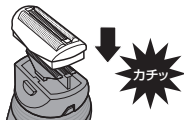

※水洗い後は、網刃を取り外した状態で完全に乾燥させてからご使用ください。生乾きのままご使用になりますと、臭いのもととなるだけでなく、故障の原因となります。

刃の交換

ヘアーシェービングヘッド、ヘアートリミングヘッド、トリマーは保証対象外となります。

部品の取り替え

網刃や内刃が破損した場合や切れ味が落ちた場合は、お買い上げの販売店または小泉成器部品センターで取扱っているフィリップス社製の同型部品をご注文後、交換してください。(メーカー保証の対象外です。有償となります。)

ヘアートリミングヘッドの刃の交換

- ・ヘアートリミングヘッドの刃の交換時期は、1回約30分、月2回の使用で約5年が目安ですが、使用時間・使用回数により異なります。

1 掃除をする前に、電源スイッチがOFFになっていることを確かめてください。

2 コームを取り外します。

3 刃を親指で押さえながら人差し指で開け(図①)ヘアートリミングヘッドから取り外します(図②)。

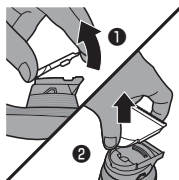

4 新しい刃のツメ部分をヘアートリミングヘッドの溝に合わせ(図①)取り付けます(図②)。

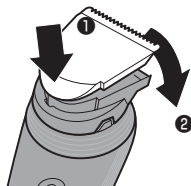

ヘアシェービングヘッドの刃の交換

- ・交換は網刃と内刃を同時に交換してください。
- ・ヘアシェービングヘッドの刃の交換時期は、毎日20分使用の場合：2～3か月、1回20分、週1回使用の場合：約1年が目安ですが、使用時間・使用回数により異なります。
- ・ヘアシェービングヘッドの刃と網刃フレームは別となりますので、お使いの網刃フレームをお使いください。

1 交換をする前に、電源スイッチがOFFになっていることを確かめてください。

2 保護キャップを取り外します。

3 ヘアシェービングヘッドの網刃解除ボタンを2つ同時に押し(図①)網刃を取り外します(図②)。
※網刃解除ボタンは、本体にある解除ボタンとは異なります。

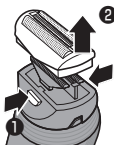

4 使用済みの網刃からフレームを取り外します。

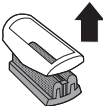

5 フレームを新しい網刃に取り付けます。

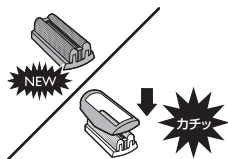

6 使用済みの内刃を取り外します。



7 新しい内刃をヘアシェービングヘッドに取り付けます。



8 網刃をヘアシェービングヘッドに取り付けます。

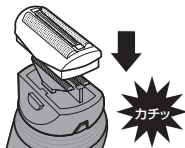

製品を 廃棄するとき

※お客様による充電電池の
修理交換はできません。

ニッケル水素電池のリサイクルについて

本製品はニッケル水素電池を使用しています。
ニッケル水素電池はリサイクル可能な貴重な資源です。
ご使用済みの製品の廃棄に際しては、ニッケル水素電池を取り出し、
各自治体の処理方法に従い、リサイクル協力店にお持ちください。



注意

- 製品を廃棄するとき以外は、絶対に本体を分解しないでください。
- 本体内部の金具は鋭いので、ご注意ください。

充電電池の取り外し方

スイッチをON(2秒以上長押し)にして、完全に動作しなくなるまで充電電池を放電させてから、行ってください。

- 1** 本体の上部カバーにドライバーをこじ入れ、取り外します。

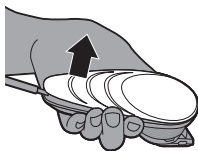

- 3** 充電電池ホルダーにある5つのツメを外し、充電電池ホルダーを開けます。

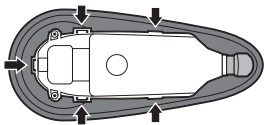

- 2** ミニマイナスドライバーを使い2本のねじを外します。

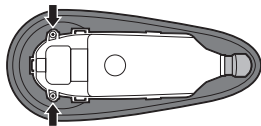

- 4** 充電電池を持ち上げて工具でワイヤーを切断し、充電電池を取り出します。

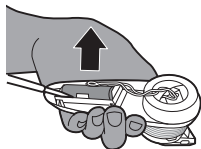

※充電電池を取り外した後は、通電しないでください。

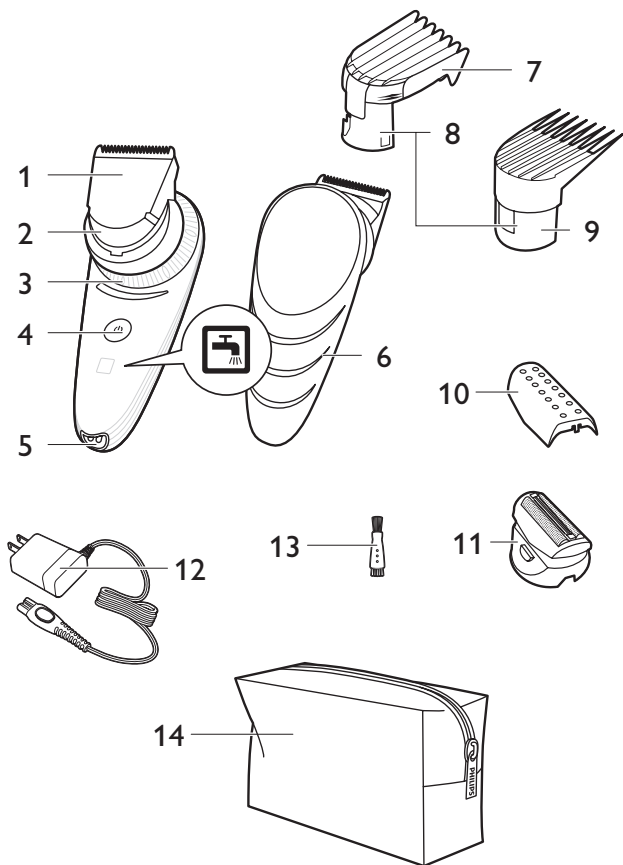

Introduction

Congratulations on your purchase and welcome to Philips! To fully benefit from the support that Philips offers, register your product at www.philips.com/welcome.

Your new Philips hair clipper with new ergonomic design and 180° adjustable cutting element allows you to clip your own hair easily. You can move the clipper over all areas of your head as easily as running your fingers through your hair. To enjoy using the hair clipper, we advise you to read the following information.

General description (Fig. 1)

- 1 Cutting element
- 2 Swivel head
- 3 Length setting adjustment ring
- 4 On/off button
- 5 Socket for small plug
- 6 Charging lights
- 7 Regular comb attachment
- 8 Length setting indicator
- 9 Precision comb attachment
- 10 Protection cap of shaving head
- 11 Shaving head with retaining frame and shaving foil
- 12 Adapter
- 13 Cleaning brush
- 14 Storage pouch

Important

Read this user manual carefully before you use the appliance and save it for future reference.

Danger

- Make sure the adapter does not get wet.

Warning

- The adapter contains a transformer. Do not cut off the adapter to replace it with another plug, as this causes a hazardous situation.
- This appliance is not intended for use by persons (including children) with reduced physical, sensory or mental capabilities, or lack of experience and knowledge, unless they have been given supervision or instruction concerning use of the appliance by a person responsible for their safety.
- Keep the appliance and its cord out of the reach of children.

Caution

- Do not use the appliance in the bath or in the shower.
- Use, charge and store the appliance at a temperature between 5°C and 35°C.
- Only use the adapter supplied to charge the appliance.
- If the adapter is damaged, always have it replaced with one of the original type in order to avoid a hazard.
- Do not use the appliance when the shaving head, the cutting element or one of the comb attachments is damaged or broken, as this may cause injury.
- This appliance is only intended for clipping human scalp hair. Do not use it for any other purpose.
- If the appliance is subjected to a major change in temperature, pressure or humidity, let the appliance acclimatise for 30 minutes before you use it.



Compliance with standards

- The appliance complies with the internationally approved IEC safety regulations and can be safely cleaned under the tap.
- This Philips appliance complies with all standards regarding electromagnetic fields (EMF). If handled properly and according to the instructions in this user manual, the appliance is safe to use based on scientific evidence available today.

Charging

Charge the appliance for at least 1 hour before you use it for the first time or after a long period of non-use.

When the appliance is fully charged, it has a cordless clipping time of up to 1 hour:

When the charging light flashes orange, the battery is running low (approx. 10 minutes of operating time left) and you need to charge the appliance.

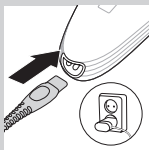

1 Make sure the appliance is switched off.

2 Insert the appliance plug into the appliance and insert the adapter into the wall socket.

▶ The charging light starts to flash white to indicate that the appliance is charging.

▶ When the battery is fully charged, the charging light lights up white continuously.

▶ After approx. 30 minutes the charging light goes out to save energy.

Optimising the lifetime of the rechargeable battery

Discharge the rechargeable battery completely twice a year by letting the motor run until it stops. Then fully recharge the battery.

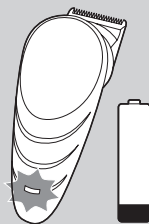

Corded clipping

- 1 Switch off the appliance.
- 2 Connect the appliance to the mains and wait a few seconds before you switch it on.

Note: If the battery is completely empty, wait a few minutes before you switch on the appliance.

Using the appliance

Make sure your hair is clean and dry. Do not use the appliance on freshly washed hair.

Preparing for hair clipping



- 1 Comb your hair with a styling comb in the direction of hair growth.

Clipping with comb attachment



- 1 Insert the edge of the comb attachment into the swivel head.

Make sure the comb attachment locks into position properly

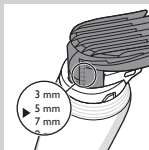

Note: The length settings are indicated on the comb attachment.

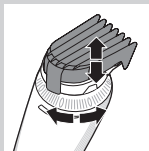

- 2** Turn the length setting adjustment ring to set the comb attachment to the desired setting. The arrowhead on the appliance indicates which setting you have selected.



Tip: Use different settings to create a natural and smooth transition between the various hair lengths from your neckline to the top of your head.

Do not turn the length setting adjustment ring beyond the highest setting.

- 3** Turn the swivel head to the position that is most comfortable for your arm when you clip the different parts of your head.

Using the swivel head

- From its starting position of 0° (pointing forwards), you can turn the swivel head 45° or 90° to the left or right. This enables you to adjust the position of the cutting element to the part of your head that you are clipping. This makes it much easier to clip your own hair.
- To set the cutting element to the desired position, turn the swivel head ('click').

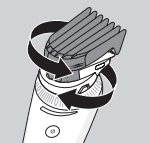
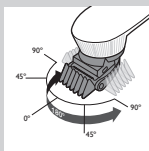

Note: Always adjust the position of the cutting element by turning the swivel head. Do not turn the cutting element or the comb attachment.

Note: Do not turn the swivel head more than 90° to the left or right.



- The swivel head allows you to hold and use the appliance like a styling comb.

4 Press the on/off button to switch on the appliance.

Press the button more than 2 seconds.

5 Move the clipper through the hair slowly.

6 Regularly remove cut hair from the comb attachment.

If a lot of hair has accumulated in the comb attachment, remove the comb attachment from the appliance and blow and/or shake the hair out of it. When you remove the comb attachment, the selected setting does not change.

Tips

- We advise you to start clipping at the highest setting of the regular comb attachment and to reduce the setting gradually.
- To clip most effectively, move the appliance against the hair growth direction.
- Since all hair does not grow in the same direction, you need to move the appliance in different directions (upwards, downwards and across).
- Make sure that the flat part of the comb attachment is always fully in contact with the scalp to obtain an even result
- Write down the settings you use to create a certain hairstyle as a reminder for future clipping sessions.



Contouring without comb attachment

You can use the appliance without comb attachment to clip your hair very close to the skin (0,5mm) or to contour the neckline and the area around the ears.

Be careful when you clip without comb attachment because the cutting element removes every hair it touches.



- 1** Pull the comb attachment off the swivel head.

Never pull at the flexible top of the comb attachment. Always pull at the bottom part.

- 2** Comb the hair ends over the ears before you start to contour the hairline.

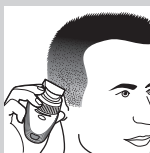

- 3** Press the on/off button to switch on the appliance.

- 4** When you shape the contours around the ears, tilt the appliance in such a way that only one edge of the cutting element touches the hair ends.

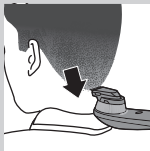

- 5** To contour the neckline and the sideburns, turn the appliance and make downward strokes.

Note: Move the appliance slowly and smoothly. Just follow the natural hairline.

- 6** Adjust the position of the swivel head to make contouring easier.

Shaving

Tip: Shaving is easier when the hairs are shorter than 1mm. If the hairs are longer than 1mm, we recommend that you use the cutting element without

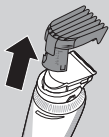

the comb attachment to pre-cut hairs to the shortest setting.

- 1** Switch off the appliance.
- 2** Pull the comb attachment off the swivel head.

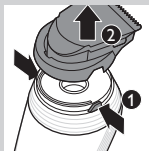

- 3** Press the release buttons (1) and remove the cutting unit from the handle (2).



- 4** Attach the shaving head by pressing it onto the appliance ('click').

Make sure that the shaving head locks into position properly.



- 5** Remove the protection cap from the shaving head.



- 6** Adjust the position of the swivel head to make shaving easier. You can do this before and/or during use.



- 7 Place the shaving head on your scalp and start shaving.

Press the shaving head onto your scalp lightly.

Note: Make sure that the shaving foil is always in full contact with your scalp.

Cleaning and maintenance

Clean the appliance every time you have used it by rinsing it under the tap or with the cleaning brush supplied.

Never use compressed air, scouring pads, abrasive cleaning agents or aggressive liquids such as petrol, acetone or ethereal oils to clean the appliance.

Be careful that the cutting element does not fall on the floor.

Cleaning the cutting element and comb attachments

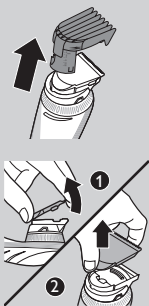

- 1 Switch off the appliance and disconnect it from the mains.
- 2 Remove the comb attachment.
- 3 Rinse the comb attachment under the tap or clean it with the cleaning brush supplied.
- 4 Place your thumb in the center of the round side of the cutting element and your index finger on the teeth of the cutting element (1). Use your index finger to lift the cutting element from the swivel head (2).

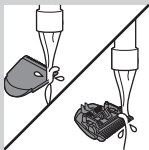

- 5** Rinse the cutting element under the tap or clean it with the cleaning brush supplied.

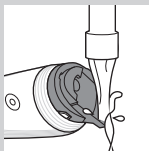

- 6** Rinse the inside of the appliance under the tap or clean it with the cleaning brush supplied.



- 7** Insert the lug of the cutting element into the slot (1) and push the cutting element back onto the swivel head (2).

Cleaning the shaving head

Note: Regularly check the shaving foil for cracks.

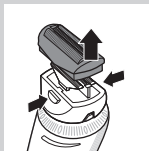

- 1** Switch off the appliance and disconnect it from the mains.
- 2** Press the release buttons on the shaving head (1) and remove the shaving foil from the shaving head (2).

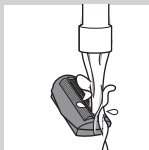

- 3** Rinse the shaving head and shaving foil under the tap.

Note: To clean the shaving head with the cleaning brush, brush the inside and outside of the shaving head and the outside of the shaving foil. To remove cut hairs

from the inside of the shaving foil, tap the bottom of the shaving foil gently on a flat surface.

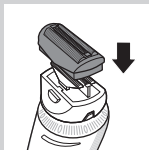

- 4 Press the shaving foil back into the shaving head.

Storage

- 1 Switch off the appliance and disconnect it from the mains.
- 2 Put the protection cap on the shaving head.
- 3 Store the appliance and its accessories in the storage pouch supplied.

Replacement

Only replace a worn or damaged cutting element with an original Philips cutting element, available from authorised Philips service centres.

For an optimal shaving result, replace the shaving foil and shaving cutter once a year.

To replace the shaving foil and shaving cutter:

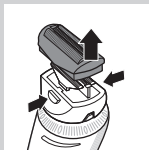

- 1 Switch off the appliance and disconnect it from the mains.
- 2 Press the release buttons on the shaving head and remove the shaving foil from the shaving head.



- 3 Remove the retaining frame from the old shaving foil.

ENGLISH

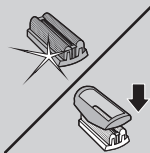

4 Place the retaining frame on the new shaving foil.



5 Remove the old shaving cutters.

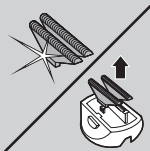

6 Place the new cutters on the shaving head ('click').

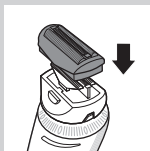

7 Press the shaving foil back into the shaving head.

Environment



- Do not throw away the appliance with the normal household waste at the end of its life, but hand it in at an official collection point for recycling. By doing this, you help to preserve the environment.



- The built-in rechargeable battery contains substances that may pollute the environment. Always remove the battery before you discard and hand in the appliance at an official collection point. Dispose of the battery at an official collection point for batteries. If you have trouble removing the battery, you can also take the appliance to a Philips service centre. The staff of this centre will remove the battery for you and will dispose of them in an environmentally safe way.

Removing the rechargeable battery

Only remove the rechargeable battery when you discard the appliance. Make sure the battery is completely empty when you remove it.

Do not connect the appliance to the mains again after you have removed the rechargeable battery.

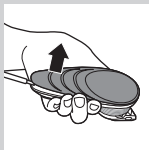

1 Disconnect the appliance from the mains and let the appliance run until the motor stops.

2 Remove the upper housing part of the appliance.

3 Open the inner body with a screwdriver.

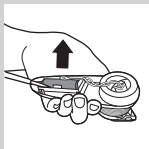

4 Use a screwdriver to remove the rechargeable battery from the appliance.

5 Cut the wires with a pair of household scissors.

Guarantee and service

If you need service or information or if you have a problem, please visit the Philips website at **www.**

philips.com/support or contact the Philips Consumer Care Centre in your country. You find its phone number in the worldwide guarantee leaflet. If there is no Consumer Care Centre in your country, go to your local Philips dealer.

故障かな?と思ったら、
お調べください。

故障かな?
と思ったら

充電しても使用時間が極端に短い

- ▶ 刃の掃除はしていますか?
- ▶ 本製品が完全に止まるまで作動させてからもう一度約1時間充電してください。
それでも改善されないときは、充電電池の寿命です。

だんだん切れ味が悪くなった

- ▶ 刃が損傷または摩耗していませんか?
ヘアトリミングヘッドの刃の交換時期は、1回約30分、月2回の使用で約5年が目安ですが、使用時間・使用回数により異なります。
ヘアーシェービングヘッドの刃の交換時期は、毎日20分使用の場合：2~3ヵ月、1回20分、週1回使用の場合：約1年が目安ですが、使用時間・使用回数により異なります。

スイッチを押しても作動しない

- ▶ 刃の掃除はしていますか?
- ▶ 充電はされていますか?
約1時間、充電をしてください。
- ▶ 刃と本体が正しくセットされていますか?

異常な音がする

- ▶ 刃に傷が付いていませんか?
- ▶ 刃が正しくセットされていますか?

充電できない

- ▶ 充電アダプタの電源コードが断線していませんか?
新しい充電アダプタをお買い求めください。
- ▶ 充電アダプタの電源プラグ部はコンセントにきちんと差し込まれていますか?
本体の電源コネクタ受部に充電アダプタのコネクタ部がきちんと差し込まれていますか? 確認してください。
- ▶ スイッチがONの状態では充電していませんか?
充電するにはスイッチを必ずOFFにしてから充電してください。

以上の点検により、正常な状態に戻らない場合は、
お買い求めの販売店が小泉成器修理センターへお問い合わせ願います。

保証と アフターサービス

保証書と修理サービスについて
(必ずお読みください)

〈保証書・最終ページに付属〉

- 保証書は、必ず「お買い上げ日・販売店名」等の記入をお確かめのうえ、販売店から受け取っていただき内容をよくお読みのと大切に保管してください。

【補修用性能部品の保有期間】

- 補修用性能部品の保有期間は製造打ち切り後6年です。
- 性能部品とは、その製品の機能を維持するために必要な部品です。

保証期間	お買い上げ日から2年間
対象部分	本体、充電アダプタ(刃・ヘアトリミングヘッド・ヘアシェービングヘッド・レギュラーコーム・細部コーム・保護キャップ・収納ポーチ・クリーニングブラシを除く)

【ご不明な点や修理に関するご相談は】

- 修理に関するご相談ならびにご不明な点は、お買い上げの販売店または、小泉成器修理センターにお問い合わせください。

【修理を依頼されるときは】

- 修理をご依頼される前に、この取扱説明書をよくお読みいただき、再度点検ください。尚、異常のあるときはご使用を中止し、お買い上げの販売店へご依頼ください。

【保証期間中は】

- 製品に保証書を添えてお買い上げの販売店にご持参ください。保証書の記載内容により無料修理いたします。

【保証期間が過ぎているときは】

- 修理によって商品の機能が維持できる場合は、補修用性能部品の保有期間内であれば、ご希望により有料で修理させていただきます。

【海外での本製品の保証及びアフターサービスについて】

- 本製品の保証は海外においても有効です。(同シリーズ製品の取り扱いがある国に限ります)
- 日本国以外のフィリップスサービス部門においても保証期間内及び保証期間の経過後のアフターサービスを受けることができますが、この場合多少日数を要することもあります。
- 海外にてアフターサービスを受けられる場合は、現地のフィリップスサービス部門にお問い合わせください。尚、お困りの点がございましたら下記までご連絡ください。

Philips Consumer Lifestyle Service Department P.O.Box 20100 9200 CA DRACHTEN
The Netherlands Fax:+31 51 259 2785

【お客様の個人情報のお取り扱いについて】

- お受けましたお客様の個人情報は、株式会社フィリップスエレクトロニクスジャパンのホームページ <http://www.philips.co.jp/> に掲載されている「お客様の個人情報の取り扱いについての当社の方針」に基づき適切に管理いたします。

便利メモ

お買い上げ日	年 月 日	お買い上げ店名	TEL. ()
--------	-------	---------	----------

ご使用の時、このような症状はありませんか？

- 本体にさわると時々電気を感じる。
- こげくさい臭いがする。
- 電源コード部を動かすと通電したり、しなかったりする。
- その他の異常、故障がある。

このような症状の時は、故障や事故防止のため、スイッチを切り、充電アダプタをコンセントから外して、必ず販売店にご相談ください。



仕 様

品 番	QC5582/15	
電 源 方 式	充電・交流式(専用充電アダプタ使用)	
充電アダプタ品番	HQ8505	
消 費 電 力	交流使用時：1.6W	充電時：4.1W
定 格 電 圧	AC100-240V (50/60Hz)	
本 体 質 量	約172g (ハートリミングヘッド装着時)	
充 電 時 間	約1時間	

※改良の為、仕様を予告なく変更することがあります。

株式会社 フィリップス エレクトロニクス ジャパン

日本販売代理店 小泉成器株式会社 〒541-0051 大阪市中央区備後町3-3-7



〈無料修理規定〉

1. 取扱説明書、本体貼付ラベル等の注意書に従った正常な使用状態で保証期間内に故障した場合には、無料修理します。
 2. 保証期間内に故障して無料修理をお受けになる場合には、商品と保証書をご持参、ご提示のうえ、お買い上げの販売店にご依頼ください。なお、商品を直接メーカーへ送付した場合の送料等はおお客様の負担となります。
 3. ご贈答、ご転居でお買い上げの販売店に修理を依頼できない場合は、小泉成器修理センターにご依頼ください。
 4. 保証期間内でも次の場合には有料修理になります。
 - ① 使用上の誤り及び不当な修理や改造による故障及び損傷。
 - ② お買い上げ後の輸送、移動、落下等による故障及び損傷。
 - ③ 火災、地震、水害、落雷、その他の天災地変、公害や異常電圧による故障及び損傷。
 - ④ 一般家庭以外（例えば、業務用の長時間使用）に使用された場合の故障及び損傷。
 - ⑤ 保証書の提示がない場合。
 - ⑥ 保証書にお買い上げ年月日、お客様名、販売店名の記入のない場合、或は字句を書き換えられた場合。
- ※保証書は、本書に明示した条件のもとにおいて無料修理をお約束するものです。従って保証書を発行している者（保証責任者）、及びそれ以外の事業者に対するお客様の法律上の権利を制限するものではありません。
保証期間経過後の修理についてご不明の場合は、お買い上げの販売店または小泉成器修理センターにお問い合わせください。
- ※保証期間経過後の修理・補修用性能部品の保有期間について詳しくは取扱説明書の保証とアフターサービスの項目をご覧ください。
- ※お客様にご記入いただいた個人情報（保証書の控え）は保証期間内のサービス活動及びその後の安全点検活動のために利用させていただく場合がございます。ご了承ください。また個人情報は、株式会社フィリップスエレクトロニクスジャパンのホームページ <http://www.philips.co.jp/> に掲載されている「お客様の個人情報の取り扱いについての当社の方針」に基づき適切に管理いたします。

〈フィリップス セルフヘアーカッター 保証書 持込修理〉

CERTIFICATE OF PURCHASE

この保証書は、「無料修理規定」記載内容で無料修理を行うことをお約束するものです。お買い上げの日から下記期間中に故障が発生した場合は、本書をご提示のうえ、お買い上げの販売店に修理をご依頼ください。

お客様にご記入いただいた個人情報(保証書の控え)は、株式会社フィリップスエレクトロニクスジャパンのホームページ <http://www.philips.co.jp/> に掲載されている「お客様の個人情報の取り扱いについての当社の方針」に基づき適切に管理いたします。

品名	セルフヘアーカッター
品番	QC5582/15
保証期間	お買い上げ日より2年
対象部分	本体、充電アダプタ(刃・ヘアトリミングヘッド・ヘアシェービングヘッド・レギュラーコーム・細部コーム・保護キャップ・収納ポーチ・クリーニングブラシを除く)
お買い上げ日	年 月 日
お客様	ご住所 〒
	ご芳名
	電話番号
★販売店	販売店名・住所・電話番号

- ★ 保証書は再発行しませんので、大切に保管してください。
- ★ ご販売店様へ この保証書はお客様へのアフターサービスの実施と責任を明確にするものです。贈答品、記念品の場合も含めて必ず記入捺印してお客様にお渡しください。

★ 製品に関するお問い合わせ

フィリップスお客様情報センター
ナビダイヤル(全国共通)
0570(07)6666

ナビダイヤルにかからない時は
TEL 06(6261)8230 FAX 06(6268)1432
日本販売代理店 小泉成器株式会社
〒541-0051 大阪市中央区備後町3-3-7

★ 修理に関するお問い合わせ

小泉成器修理センター
ナビダイヤル(全国共通)
0570(09)8888

ナビダイヤルにかからない時は
小泉成器東日本修理センター TEL 048(718)3340
〒344-0127 埼玉県春日部市水角1190
小泉成器西日本修理センター TEL 06(6613)3145
〒559-0033 大阪市住之江区南港中1丁目3番98号

★ 部品に関するお問い合わせ

小泉成器部品センター
ナビダイヤル(全国共通)
0570(09)2222

ナビダイヤルにかからない時は
TEL 06(6613)3211
〒559-0033 大阪市住之江区南港中1丁目3番98号

受付時間：平日9：00～17：30（土・日・祝日・夏期休暇・年末年始を除く）

この印刷物は再生紙を使用しております。



4222.002.8693.2(01/17)