

PHILIPS



フィリップス ヘアークッター

品番 **QC5560**

取扱説明書

保証書付

保証書は、この取扱説明書の最終ページについておりますので販売店で記入を受けてください。

フィリップス ヘアークッターをお買い上げいただき、まことにありがとうございます。長い間で愛用いただくために、ご使用前にこの取扱説明書をよくお読みのうえ、正しくお使いください。

また、お読みになった後は、お使いになる方がいつでも見られるところに必ず保管してください。

商品のご確認

商品をご確認ください

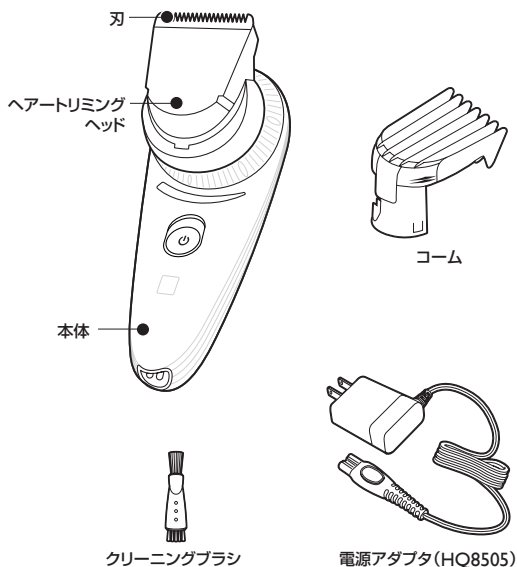

※改良の為、仕様を予告なく変更することがあります。

目次

●はじめに	商品のご確認 1 目次 2 必ずお守りください 3・4 各部の名称 5・6
●ご使用方法	電源の入れ方 7 基本的な使い方 8・9 ヘアカットの仕方 10~13 お手入れ方法 14 刃の交換／製品を廃棄するとき 15
●英文解説	Guidance in English 17~26
●困ったとき	故障かな?と思ったら 27
●保証	保証とアフターサービス 28 仕様／お客様情報センター 29 無料修理規定 30 保証書 最終ページ

必ずお守り ください

安全上のご注意

- ここに示した注意事項は、安全に関する重要な内容ですので、必ず守ってください。
- 誤った取扱いをしたときに想定される内容を「警告」と「注意」とに区分けしています。

○絵表示について



記号は、「危険、警告、注意」を示します。
図の中や近くに具体的な注意内容を示します。



警告 人が死亡または重傷を負う可能性が想定される内容。



注意 人が傷害を負う可能性及び物的損害のみの発生が想定される内容。

○絵表示の例



●記号は、してはいけない「禁止」を示します。図の中や近くに具体的な禁止内容(左図の場合は分解禁止)を示します。



●記号は、必ずしていただく「強制」を示します。図の中や近くに具体的な強制内容(左図の場合は電源プラグをコンセントから抜くこと)を示します。

警告



●本製品の電源を入れる前に、電源アダプタに表示されている電圧が、ご使用になる地域の電圧に適しているか確認してください。



●本体ならびに電源アダプタは改造しない。また、修理技術者以外の人には、分解したり修理をしない。火災、感電、ケガの原因となります。修理はお買い上げの販売店または小泉成器修理センターにご相談ください。



●お手入れの際は必ず電源アダプタの電源プラグをコンセントから抜く。また、濡れた手で抜き差ししない。感電やケガをすることがあります。



●電源アダプタが傷んだり、コンセントの差込みが緩いときは使用しない。感電・ショート・発火の原因になります。



●本体・電源アダプタを水につけたり、水をかけたりしない。故障や、ショート・感電の原因になります。



●電源アダプタを傷付けたり、電源コードを無理に曲げたり、引っ張ったり、ねじったり、たばねたり、重い物を載せたり、挟み込んだり、加工したりしない。電源コードが破損し、火災・感電の原因となります。



●乳幼児の手の届くところに本製品を置かないでください。



●電源アダプタには変圧器が内蔵されています。電源アダプタを切り替えて別のプラグに接続するのは危険ですのでおやめください。

⚠ 注意

- 電源アダプタの電源プラグを抜くときは、電源コード部を持たずに必ず先端の電源プラグ部を持って引き抜く。感電やショートして発火することがあります。
- 刃は強く押さえない。破損して皮膚を傷つけることがあります。
- 刃やコームなどの部品が破損または故障した場合は、本製品を使用しないでください。ケガの原因になります。交換の際には必ずフィリップス社製の同型部品とお取り替えください。
- 電源アダプタをコンセントから抜く。ケガややけど、絶縁劣化による感電・漏電・火災の原因となります。
- 電源コネクタ受部にピンやこみを付着させない。感電・ショート・発火の原因になります。

使用上のご注意

1. 本製品は、人の頭髪のカット専用です。それ以外の目的で使用しないでください。
2. 本製品を水や液体の中に浸したり、水道水ですすいだりしないでください。
3. 本製品をシャワー中に使用しないでください。
4. 本製品の使用、保管は室温5℃～35℃の環境下で行ってください。
5. 室温、気圧、湿度が急激に変化する状況でご使用になる場合は、本製品をその環境下で30分ほど慣らしてからお使いください。
6. 刃は、薄く仕上げてありますので、刃部を強く押さえたり、硬いものに当てないように、ていねいに扱ってください。
7. 刃の清掃やコームの着脱は必ずスイッチを切ってから行ってください。
8. 切れ味が衰えてきたり、刃やコームなどの部品が破損した場合は、使用せず必ず新しい同型部品と交換してください。
9. 極端に高温または低温の場所、直射日光の当たる場所には保管しないでください。夏場、車の中に放置しないでください。
10. 乳幼児の手の届かないところに保管してください。
11. 本製品は、使用の都度、掃除をしてください。
12. 使用するときは、専用の電源アダプタを使用してください。
13. 電源アダプタが破損、故障した場合は、事故を避けるために必ずフィリップス社製の同型部品をお求めください。
14. 本製品は防水加工をしておりますが、水や液体の中に浸けないでください。

各部の名称

本体

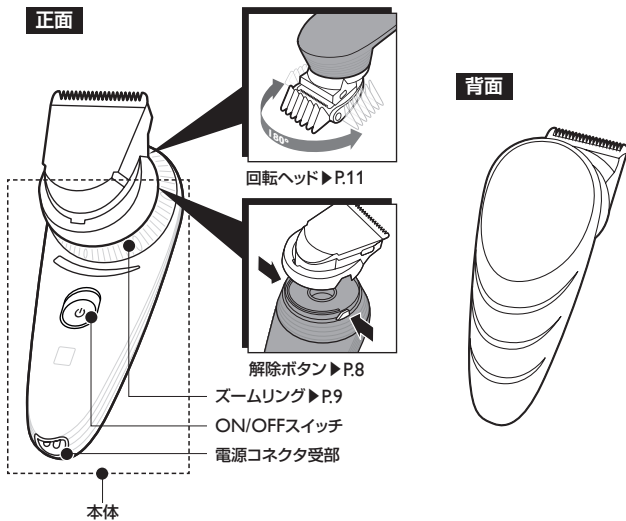

電源アダプタ ▶P.7

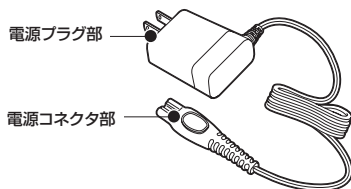

ヘアトリミングヘッド ▶P.8,10,13

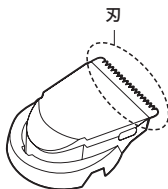

コーム ▶P.8,9,10

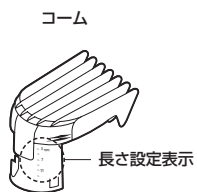

クリーニングブラシ ▶P.14



電源の入れ方

本製品は充電式ではありません。電源アダプタをつけてからご使用ください。

本製品を水や液体の中に浸したり、水道水ですすいだりしないでください。

- 1 ヘアークッターの電源スイッチをOFFにします。

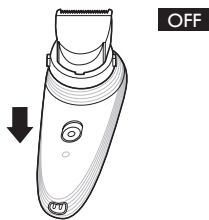

- 3 スイッチをONにします。

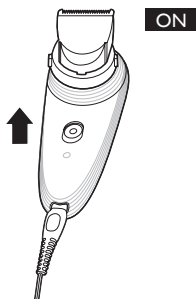

- 2 電源アダプタの電源コネクタ部を本体の電源コネクタ受部に差し込み、電源アダプタをコンセントに差し込みます。

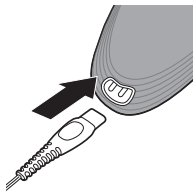

基本的な使い方

電源スイッチのON/OFF

電源スイッチを押し上げるとON、押し下げるとOFFになります。

ON



OFF



ヘッドの使い方

ヘアートリミングヘッドの取り付け

ヘアートリミングヘッドを本体に差し込みます。

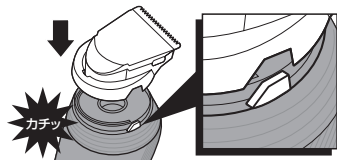

ヘアートリミングヘッドの取り外し

左右の解除ボタンを同時に押し(図①)ヘアートリミングヘッドを本体から引き抜きます(図②)。

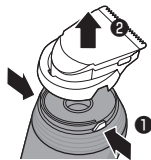

コームの使い方

コームの取り付け

コームを本体に差し込みます。

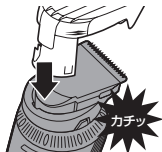

コームの取り外し

コームを本体から真上に引き抜きます。

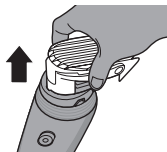

注意

- コームを取り外す時、強い力を加えないでください。コームの先端ではなく根元部分を持ち、ゆっくり引き上げてください。

仕上がりの長さ設定

コームを使用し、カット後の仕上がりの長さを選べます。仕上がりの長さは、長さ設定表示で確認できます。

ズームリングを回して仕上がりの長さを選ぶ

コームをヘアトリミングヘッドに取り付け、ズームリングを回します。時計回りに回すと仕上がりが長く、反時計回りに回すと仕上がりが短くなります。それぞれの長さ設定表示は下記の通りです。

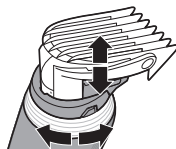

コーム



仕上がりの長さ

3mm
5mm
7mm
9mm
11mm
13mm
15mm

※2mm単位で調節可能(7段階)



注意

●ズームリングは、最小設定値から最大設定値の間で使用し、それ以上は回さないでください。故障の原因となります。

本製品をシャワー中に使用
しないでください。

ヘアカットの 仕方

ヘアカットの準備

[用意するもの]

- ・くし
- ・首に巻くタオル
- ・肩にかけるケープ
- ・毛払いブラシ



本体/
ヘアートリミングヘッド



コーム

[準備する]

- 1 室内でカットするときは、下に新聞紙かビニールクロスなどを敷きます。
- 2 首から肩にタオルをかけて、ケープをとめます。
- 3 髪を毛の流れに沿ってときます。



注意

- 洗髪後、髪を乾かした状態で使用してください。
髪がぬれた状態でヘアカッターを使用しないでください。
- カット時は整髪剤は使用しないでください。

コームを使用してカットする



注意

- 回転ヘッドは、左右90°以上回転させないでください。故障の原因となります。
- コームの平らな部分が頭皮に密着するようヘアーカッターを動かして、ご使用ください。

刃が前方を向いた位置を0°の起点として、回転ヘッドは左右45°または90°回転させることができます。カットする部位に合わせて刃の向きを変えられるので、使いやすい角度でカットできます。

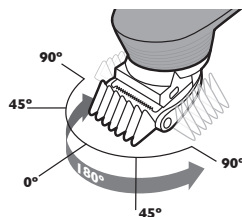

- 1** お好みの位置まで回転ヘッドをカチッと音がするまで回します。刃の位置は、必ず回転ヘッドで調節してください。

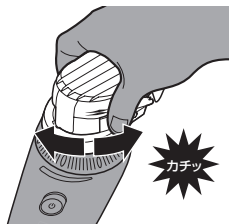

- 3** 回転ヘッドの角度を合わせ、ヘアーカッターをヘアブラシのように持ち、使うことができます。カットする部位により回転ヘッドを調整し、腕を楽に動かせる位置に調整してください。

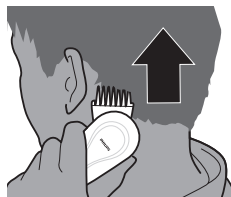

- 2** ヘアーカッターの電源スイッチをONにします。

- 4 えり足から頭頂部にかけての髪の毛の長さは変化に富んでいるので、自然でなめらかにカットするには部位に応じて長さ設定を変えてください。(P.9「仕上がりの長さ設定」の項をお読みください。)

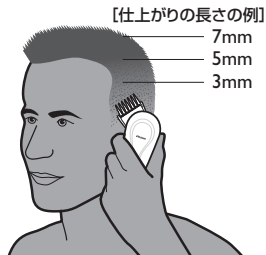

- 6 頭髪は部位によって毛の向きが異なります。毛の向きに合わせて、カットする方向(上下・左右)を変えてみてください。

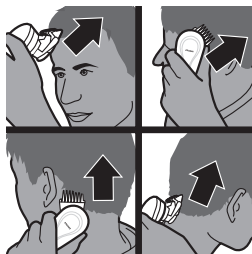

- 5 皮膚に強く押しつけず、ヘアーカッターをすべらすようにゆっくり動かして髪をカットします。効率よく髪をカットするには毛の流れに逆らってヘアーカッターを動かしてください。

- 7 カットした髪の毛がコームにたまった場合は、電源スイッチをOFFにしてヘアーカッターからコームを取り外し、髪を取り除いてください。

ポイント

- 使い始めは、最も長い設定でカットし、少しずつ仕上がりの長さの設定を短くしていくことをおすすめします。
- カットの仕上がりを均一にするために、コームの平らな部分が頭皮と密着するようにヘアーカッターを動かしてください。
- カットした部分と、次にカットする部分が重なるようにヘアーカッターを動かすと、髪の毛の刈り残しはなくなります。



注意

コームを使用する際、コームを強く押しあてるとコームが破損するおそれがあります。

コームを取り外して首すじや首まわりをカットする

コームを取り外すと、とても短く(頭皮から0.5mm)カットすることができます。首筋や耳まわりを整える際にお使いいただけます。(丸刈り用ではありません)

1 ヘアーカッターの電源スイッチがOFFになっていることを確かめてください。

2 コームをヘアートリミングヘッドから引き抜いて取り外します。

※コームを取り外す時、強い力を加えないでください。コームの先端ではなく根元部分を持ち、ゆっくり引き上げてください。

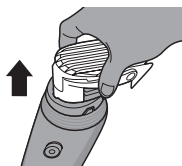

3 耳のまわりのラインを整える前に、髪が耳にかぶさるようにくしてときます。

4 電源アダプタの電源コネクタ部を本体の電源コネクタ受部に差し込み、電源アダプタをコンセントに差し込みます。

5 ヘアーカッターの電源スイッチをONにします。

6 耳のまわりのラインを整えるときは、刃の一端だけが毛先に触れるようにし、毛先だけをカットします。髪の際が耳に近くなるようにします。



7 えり足やもみあげの形を整えるときは、ヘアーカッターの向きを変え下向きに動かします。ヘアーカッターをすべらすようにゆっくりと滑らかに、髪の生え際に沿って動かします。

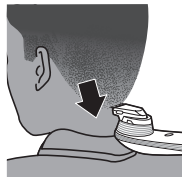

8 頭の輪郭に沿って楽に動かせるように、回転ヘッドの向きを調整します。



注意

- コームを装着せずにカットするときは、刃が触れた部分の髪がとても短く(頭皮から0.5mm)カットされますのでご注意ください。
- 回転ヘッドは、左右90°以上回転させないでください。故障の原因となります。

本体は水洗いできません。水に浸けないでください。

※本製品はご使用のたびに掃除をしてください。

お手入れ方法



注意

- 本体の汚れは、乾いた布で拭取ってください。取れにくい汚れは中性洗剤を含ませた布で拭取り、その後水分や洗剤を拭取ってください。本体を水に浸したり水洗いする事は故障の原因となりますので絶対におやめください。
- 圧縮空気、研磨パッド、研磨洗剤、ベトロールやアセトンなどの刺激性の強い液体は絶対に使わないでください。
- 本製品に潤滑剤を使う必要はありません。
- 電源アダプタは絶対に濡らさないでください。
- 本体は水洗いできません。必ず付属のクリーニングブラシでお手入れしてください。



部品の取り替え

ヘッドやコーム、刃が破損・摩耗した場合は、必ずフィリップス社製の同型部品とお取り替えください。(メーカー保証の対象外です。有償となります。)

1 掃除をする前に、電源スイッチがOFFになっていることを確かめてください。

2 コームを取り外します。

3 刃を親指で押さえながら人差し指で開け(図①)ヘアートリミングヘッドから取り外します(図②)。

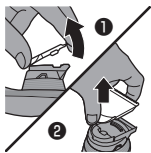

4 各部品をクリーニングブラシで掃除します。

[ヘアートリミングヘッド] [刃] [コーム]

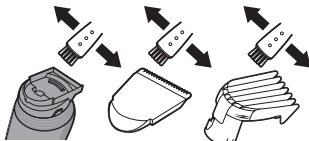

5 刃のツメ部分をヘアートリミングヘッドの溝に合わせ(図①)取り付けます(図②)。

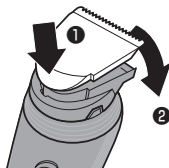

刃の交換

ヘアートリミングヘッド、トリマーは保証対象外となります。

部品の取り替え

刃が破損した場合や切れ味が落ちた場合は、お買い上げの販売店または小泉成器部品センターで取扱っているフィリップス社製の同型部品をご注文後、交換してください。(メーカー保証の対象外です。有償となります。)

ヘアートリミングヘッドの刃の交換

・ヘアートリミングヘッドの刃の交換時期は、1回約30分、月2回の使用で約5年が目安ですが、使用時間・使用回数により異なります。

- 1 交換をする前に、電源スイッチがOFFになっていることを確かめてください。
- 2 コームを取り外します。
- 3 刃を親指で押さえずながら人差し指で開け(図①)ヘアートリミングヘッドから取り外します(図②)。
- 4 新しい刃のツメ部分をヘアートリミングヘッドの溝に合わせ(図①)取り付けます(図②)。

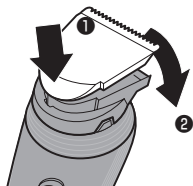
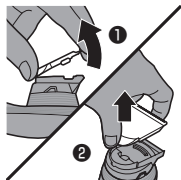

製品を 廃棄するとき

●古くなったヘアカッターを廃棄するときは、各自治体の処理方法に従い廃棄してください。

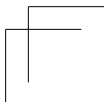
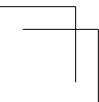
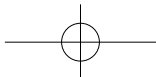
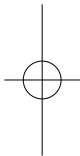
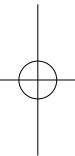
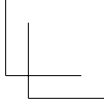
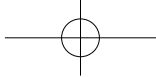
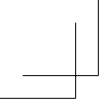

ENGLISH

QC5560

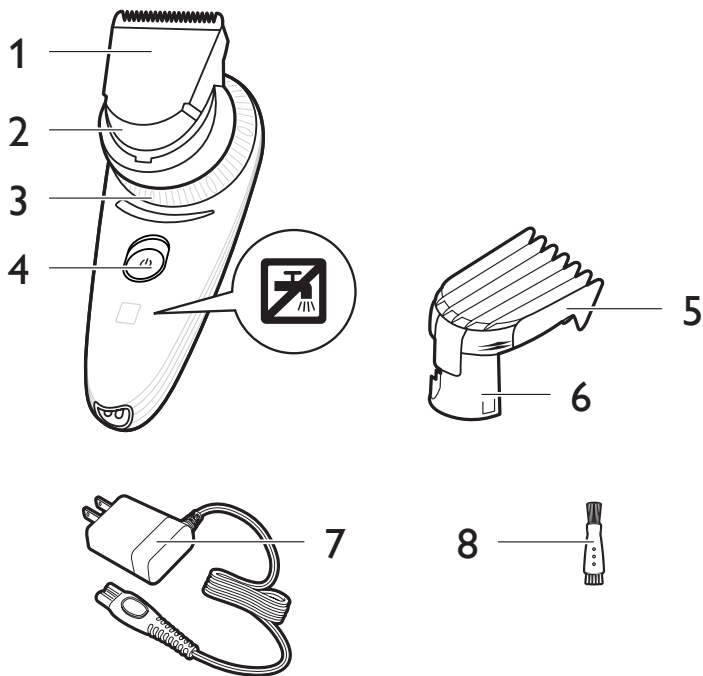

ENGLISH

Introduction

Congratulations on your purchase and welcome to Philips! To fully benefit from the support that Philips offers, register your product at www.philips.com/welcome.

Your new Philips hair clipper with new ergonomic design and 180° adjustable cutting element allows you to clip your own hair easily. You can move the clipper over all areas of your head as easily as running your fingers through your hair. To enjoy using the hair clipper, we advise you to read the following information.

General description (Fig. 1)

- 1 Cutting element
- 2 Swivel head
- 3 Length setting adjustment ring
- 4 On/off slide
- 5 Comb attachment
- 6 Length setting indicator
- 7 Adapter
- 8 Cleaning brush

Important

Read this important information booklet carefully before you use the appliance and save it for future reference.

Danger

- Keep the appliance and the adapter dry.

Warning

- This appliance is not intended for use by persons (including children) with reduced physical, sensory or mental capabilities, or lack of experience and knowledge, unless they have been given

ENGLISH

- supervision or instruction concerning use of the appliance by a person responsible for their safety.
- Keep the appliance and its cord out of the reach of children.
 - Do not use the appliance or the adapter if it is damaged.
 - Do not use the appliance, the adapter or any other part if it is damaged, as this may cause injury. Always replace a damaged adapter or part with one of the original type.



Caution

- This appliance is not washable. Never immerse the appliance in water, nor rinse it under the tap.
- Only use the adapter and accessories supplied.
- Use and store the appliance at a temperature between 5°C and 35°C.
- This appliance is only intended for clipping head hair. Do not use it for any other purpose.
- If the appliance is subjected to a major change in temperature, pressure or humidity, let it acclimatise for 30 minutes before you use it.

Compliance with standards

- This Philips appliance complies with all standards regarding electromagnetic fields (EMF). If handled properly and according to the instructions in this user manual, the appliances are safe to use based on scientific evidence available today.

Using the appliance

Make sure your hair is clean and dry. Do not use the appliance on freshly washed hair.

ENGLISH

Preparing for hair clipping



- 1 Comb your hair with a styling comb in the direction of hair growth.

Clipping with comb attachment



- 1 Put the small plug in the appliance and put the adapter in the wall socket.

- 2 Attach the comb attachment to the swivel head ('click').

Make sure that the comb attachment locks into position properly.

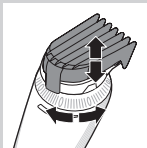

- 3 Turn the length setting adjustment ring to set the comb attachment to the desired setting (1-7).

- ▶ The arrowhead on the appliance indicates which setting you have selected.



Note: The length settings are indicated on the comb attachment.

Tip: Use different settings to create a natural and smooth transition between the various hair lengths from your neckline to the top of your head.

Do not turn the length setting adjustment ring beyond the highest setting.

- 4 Turn the swivel head to the position that is most comfortable for your arm when you clip the different parts of your head.

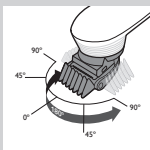

Using the swivel head

- From its starting position of 0° (pointing forwards), you can turn the swivel head 45° or 90° to the left or right. This enables you to adjust the position of the cutting element to the part of your head that you are clipping. This makes it much easier to clip your own hair.
- To set the cutting element to the desired position, turn the swivel head ('click').

Note: Always adjust the position of the cutting element by turning the swivel head. Do not turn the swivel head by holding the cutting element or the comb attachment.

Note: Do not turn the swivel head more than 90° to the left or right.

- The swivel head allows you to hold and use the appliance like a styling comb.

5 Push the on/off slide upwards to switch on the appliance.

6 Move the clipper through the hair slowly.

7 Regularly remove cut hair from the comb attachment.

If a lot of hair has accumulated in the comb attachment, remove the comb attachment from the appliance and blow and/or shake the hair out of it. When you remove the comb attachment, the selected setting does not change.

Tips

- We advise you to start clipping at the highest setting of the comb attachment and to reduce the setting gradually.
- To clip most effectively, move the appliance against the hair growth direction.

ENGLISH

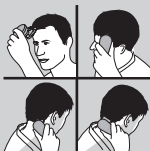

- Since all hair does not grow in the same direction, you need to move the appliance in different directions (upwards, downwards and across).
- Make sure that the flat part of the comb attachment is always fully in contact with the scalp to obtain an even result
- Write down the settings you use to create a certain hairstyle as a reminder for future clipping sessions.

Contouring without comb attachment

You can use the appliance without comb attachment to clip your hair very close to the skin (0.5mm) or to contour the neckline and the area around the ears.

Be careful when you clip without comb attachment because the cutting element removes every hair it touches.

- 1** Pull the comb attachment off the swivel head.

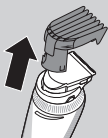

Never pull at the flexible top of the comb attachment. Always pull at the bottom part.

- 2** Comb the hair ends over the ears before you start to contour the hairline.
- 3** Push the on/off slide upwards to switch on the appliance.
- 4** When you shape the contours around the ears, tilt the appliance in such a way that only one edge of the cutting element touches the hair ends.

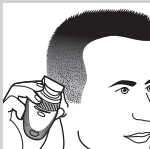

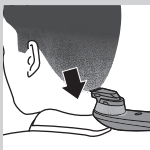

- 5** To contour the neckline and the sideburns, turn the appliance and make downward strokes.

Note: Move the appliance slowly and smoothly. Just follow the natural hairline.

- 6** Adjust the position of the swivel head to make contouring easier.

Cleaning and maintenance

Clean the appliance every time you have used it with the cleaning brush supplied.

Never rinse the appliance with water.

Never use compressed air, scouring pads, abrasive cleaning agents or aggressive liquids such as petrol, acetone or ethereal oils to clean the appliance.

Be careful that the cutting element or comb attachment does not fall on the floor.

Cleaning the cutting element and comb attachment

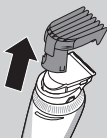

- 1** Switch off the appliance and disconnect it from the mains.
- 2** Remove the comb attachment.
- 3** Clean the comb attachment with the cleaning brush supplied.

ENGLISH



4 Pull the front of the cutting element upwards (1) and remove the cutting element from the appliance (2).

5 Clean the cutting element with the cleaning brush supplied.

6 Clean the inside of the appliance with the cleaning brush supplied.

7 Insert the lug of the cutting element into the slot (1) and push the cutting element back onto the swivel head (2).

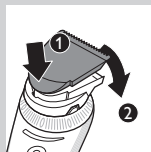

Storage

1 Switch off the appliance and disconnect it from the mains.

2 Store the appliance in a safe and dry place.

Replacement

Only replace a worn or damaged cutting element with an original Philips cutting element, available from authorised Philips service centres.

Environment



- Do not throw away the appliance with the normal household waste at the end of its life, but hand it in at an official collection point for recycling. By doing this, you help to preserve the environment.

Guarantee and service

If you need service or information or if you have a problem, please visit the Philips website at **www.philips.com/support** or contact the Philips Consumer Care Centre in your country. You find its phone number in the worldwide guarantee leaflet. If there is no Consumer Care Centre in your country, go to your local Philips dealer.

故障かな？ と思ったら

故障かな？と思ったら、
お調べください。

だんだん切れ味が悪くなった

▶刃が損傷または摩耗していませんか？

ヘアトリミングヘッドの刃の交換時期は、1回約30分、月2回の使用で約5年が目安ですが、使用時間・使用回数により異なります。

スイッチを押しても作動しない

▶刃の掃除はしていますか？

▶電源に接続されていますか？

本製品は交流式のため、電源に接続してご使用ください。

▶刃と本体が正しくセットされていますか？

▶電源アダプタの電源コードが断線していませんか？

新しい電源アダプタをお買い求めください。

異常な音がする

▶刃に傷が付いていませんか？

▶刃が正しくセットされていますか？

以上の点検により、正常な状態に戻らない場合は、
お買い求めの販売店か小泉成器修理センターへお問い合わせ願います。

保証書と修理サービスについて
(必ずお読みください)

保証と アフターサービス

〈保証書・最終ページに付属〉

- 保証書は、必ず「お買い上げ日・販売店名」等の記入をお確かめのうえ、販売店から受け取っていただき内容をよくお読みのと大切に保管してください。

保証期間	お買い上げ日から2年間
対象部分	本体(刃・ヘアトリミングヘッド・ コーム・クリーニングブラシを除く)

【補修用性能部品の最低保有期間】

- 補修用性能部品の最低保有期間は製造打ち切り後6年です。
- 性能部品とは、その製品の機能を維持するために必要な部品です。

【ご不明な点や修理に関するご相談は】

- 修理に関するご相談ならびにご不明な点は、お買い上げの販売店または、小泉成器修理センターにお問い合わせください。

【修理を依頼されるときは】

- 修理をご依頼される前に、この取扱説明書をよくお読みいただき、再度点検ください。尚、異常のあるときはご使用を中止し、お買い上げの販売店へご依頼ください。

【保証期間中は】

- 製品に保証書を添えてお買い上げの販売店にご持参ください。保証書の記載内容により無料修理いたします。

【保証期間が過ぎているときは】

- 修理によって商品の機能が維持できる場合は、補修用性能部品の保有期間内であれば、ご希望により有料で修理させていただきます。

【海外での本製品の保証及びアフターサービスについて】

- 本製品の保証は海外においても有効です。(同シリーズ製品の取り扱いがある国に限ります)
- 日本国以外のフィリップスサービス部門においても保証期間内及び保証期間の経過後のアフターサービスを受けることができますが、この場合多少日数を要することもあります。
- 海外にてアフターサービスを受けられる場合は、現地のフィリップスサービス部門にお問い合わせください。尚、お困りの点がございましたら下記までご連絡ください。

Philips Consumer Lifestyle Service Department P.O.Box 20100 9200 CA DRACHTEN
The Netherlands Fax:+31 51 259 2785

【お客様の個人情報のお取り扱いについて】

- お受けましたお客様の個人情報は、株式会社フィリップスエレクトロニクスジャパンのホームページ <http://www.philips.co.jp/> に掲載されている「お客様の個人情報の取り扱いについての当社の方針」に基づき適切に管理いたします。

便利メモ

お買い上げ日	年 月 日	お買い上げ店名	TEL. ()
--------	-------	---------	----------

ご使用の時、このような症状はありませんか？

- 本体にさわると時々電気を感じる。
- こげくさい臭いがする。
- 電源コード部を動かすと通電したり、しなかったりする。
- その他の異常、故障がある。

このような症状の時は、故障や事故防止のため、スイッチを切り、電源アダプタをコンセントから外して、必ず販売店にご相談ください。



仕 様

品 番	QC5560
電 源 方 式	交流式(専用電源アダプタ使用)
消 費 電 力	2.2W
定 格 電 圧	AC100-240V (50/60Hz)
本 体 質 量	180g (本体のみ)

※改良の為、仕様を予告なく変更することがあります。

- フィリップス製品の修理受付はお買い上げの販売店にお申し出ください。
- 修理サービス等についてわかりにならないことは、下記にお問い合わせください。

フィリップス
 コンシューマー ライフスタイル事業部
 日本販売代理店
小泉成器株式会社
 〒541-0051 大阪市中央区備後町3-3-7

製品に関するお問い合わせ：
 フィリップスお客様情報センター

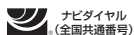

ナビダイヤル
 (全国共通番号)

0570(07)6666
 06(6261)8230

修理に関するお問い合わせ：
 小泉成器修理センター

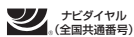

ナビダイヤル
 (全国共通番号)

0570(09)8888

部品に関するお問い合わせ：
 小泉成器部品センター

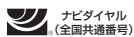

ナビダイヤル
 (全国共通番号)

0570(09)2222

受付時間：平日9:00~17:30(土・日・祝日・夏期休暇・年末年始を除く)

■ナビダイヤルにかからない時は

小泉成器東日本修理センター TEL 048(718)3340 〒344-0127 埼玉県春日部市水角1190

小泉成器西日本修理センター TEL 06(6613)3145 〒559-0033 大阪市住之江区南港中1丁目3番98号

ホームページアドレス <http://www.philips.co.jp/>

無料修理規定

〈無料修理規定〉

1. 取扱説明書、本体貼付ラベル等の注意書に従った正常な使用状態で保証期間内に故障した場合には、無料修理します。
2. 保証期間内に故障して無料修理をお受けになる場合には、商品と保証書をご持参、ご提示のうえ、お買い上げの販売店にご依頼ください。なお、商品を直接メーカーへ送付した場合の送料等はおお客様の負担となります。
3. ご贈答、ご転居でお買い上げの販売店に修理を依頼できない場合は、小泉成器修理センターにご依頼ください。
4. 保証期間内で次の場合には有料修理になります。
 - ① 使用上の誤り及び不当な修理や改造による故障及び損傷。
 - ② お買い上げ後の輸送、移動、落下等による故障及び損傷。
 - ③ 火災、地震、水害、落雷、その他の天災地変、公害や異常電圧による故障及び損傷。
 - ④ 一般家庭以外（例えば、業務用の長時間使用）に使用された場合の故障及び損傷。
 - ⑤ 保証書の提示がない場合。
 - ⑥ 保証書にお買い上げ年月日、お客様名、販売店名の記入のない場合、或は字句を書き換えられた場合。

※保証書は、本書に明示した条件のもとにおいて無料修理をお約束するものです。従って保証書を発行している者（保証責任者）、及びそれ以外の事業者に対するお客様の法律上の権利を制限するものではありません。
保証期間経過後の修理についてご不明の場合は、お買い上げの販売店または小泉成器修理センターにお問い合わせください。

※保証期間経過後の修理・補修用性能部品の保有期間について詳しくは取扱説明書の保証とアフターサービスの項目をご覧ください。

※お客様にご記入いただいた個人情報（保証書の控え）は保証期間内のサービス活動及びその後の安全点検活動のために利用させていただく場合がございます。ご了承ください。また個人情報は、株式会社フィリップスエレクトロニクスジャパンのホームページ <http://www.philips.co.jp/> に掲載されている「お客様の個人情報の取り扱いについての当社の方針」に基づき適切に管理いたします。

〈 フィリップス ヘアークッター 保証書 持込修理 〉

CERTIFICATE OF PURCHASE

この保証書は、「無料修理規定」記載内容で無料修理を行うことをお約束するものです。お買い上げの日から下記期間中に故障が発生した場合は、本書をご提示のうえ、お買い上げの販売店に修理をご依頼ください。

お客様にご記入いただいた個人情報(保証書の控え)は、株式会社フィリップスエレクトロニクスジャパンのホームページ <http://www.philips.co.jp/> に掲載されている「お客様」の個人情報の取り扱いについての当社の方針に基づき適切に管理いたします。

品名	ヘアークッター
品番	QC5560
保証期間	お買い上げ日より2年
対象部分	本体(刃・ヘアートリミングヘッド・コーム・クリーニングブラシを除く)
お買い上げ日	年 月 日
お客様	ご住所 〒
	ご芳名
	電話番号
★販売店	販売店名・住所・電話番号

- ★ 保証書は再発行しませんので、大切に保管してください。
- ★ ご販売店様へ この保証書はお客様へのアフターサービスの実施と責任を明確にするものです。贈答品、記念品の場合も含めて必ず記入捺印してお客様にお渡しください。

★ 製品に関するお問い合わせ

フィリップスお客様情報センター
ナビダイヤル(全国共通)
0570(07)6666

ナビダイヤルにかからない時は
TEL 06(6261)8230 FAX 06(6268)1432
フィリップスコンシューマーライフスタイル事業部
日本販売代理店 小泉成器株式会社
〒541-0051 大阪市中央区備後町3-3-7

★ 修理に関するお問い合わせ

小泉成器修理センター
ナビダイヤル(全国共通)
0570(09)8888

ナビダイヤルにかからない時は
小泉成器東日本修理センター TEL 048(718)3340
〒344-0127 埼玉県春日部市水角1190
小泉成器西日本修理センター TEL 06(6613)3145
〒559-0033 大阪市住之江区南港中1丁目3番98号

★ 部品に関するお問い合わせ

小泉成器部品センター
ナビダイヤル(全国共通)
0570(09)2222

ナビダイヤルにかからない時は
TEL 06(6613)3211
〒559-0033 大阪市住之江区南港中1丁目3番98号

受付時間：平日9:00~17:30 (土・日・祝日・夏期休暇・年末年始を除く)

この印刷物は再生紙を使用しております。

100% recycled paper ♻️

4222.002.8313.1