

Register your product and get support at

www.philips.com/welcome

HP4993, HP4992, HP4991, HP4990



PHILIPS

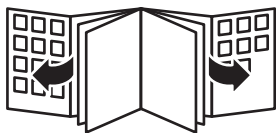

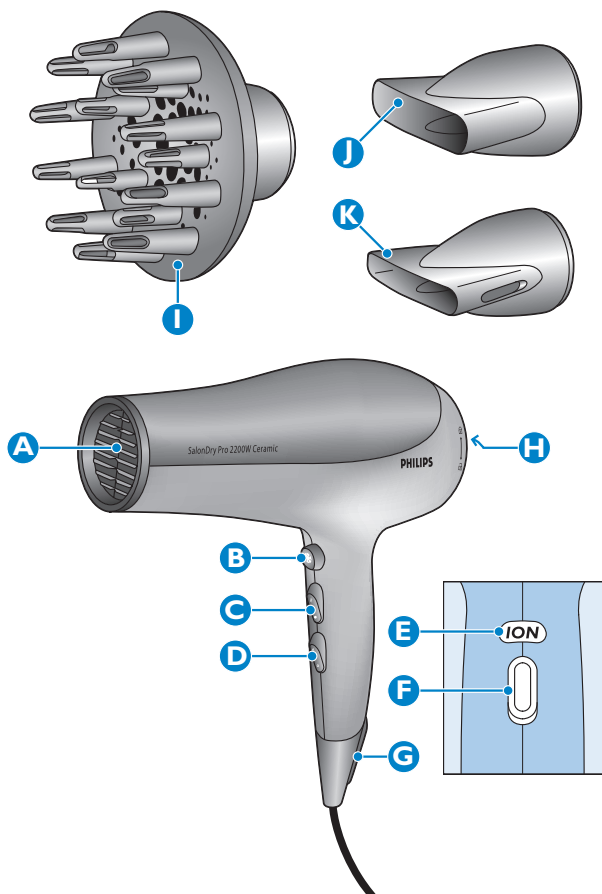

ENGLISH	6
БЪЛГАРСКИ	12
ČEŠTINA	19
EESTI	25
HRVATSKI	31
MAGYAR	38
ҚАЗАҚША	44
LIETUVIŠKAI	51
LATVIEŠU	57
POLSKI	63
ROMÂNĂ	70
РУССКИЙ	77
SLOVENSKY	85
SLOVENŠČINA	92
SRPSKI	98
УКРАЇНСЬКА	105

Introduction

The Philips SalonDry Pro is a powerful hairdryer with a professional design and performance. Moreover, this hairdryer has features that protect your hair from damage and give you the reassurance of the best results.

The ion function produces negatively charged ions, which prevent static and flyaway hair, leaving it frizz-free, manageable and shiny.

Next to the ion function, this hairdryer contains a ceramic element that produces a gentler warmth than a conventional heating element, thus protecting your hair from overdrying.

You can visit our website at www.philips.com for more information about this product or other Philips products.

General description (Fig. 1)

- A** Ceramic element (HP4992/HP4991/HP4990 only)
- B** Cold shot button
- C** Temperature switch
 - ☺ = Hot setting
 - ☺ = Warm setting
 - ● = Cool setting
- D** Airflow switch
 - II = High airflow for ultra fast drying
 - I = Gentle airflow specially intended for styling
 - 0 = Off
- E** Ion indicator light
- F** Ion slide switch
- G** Hanging loop
- H** Removable air inlet grille
- I** Volume diffuser
- J** Professional concentrator (HP4993/HP4990 only)
- K** Ultra-slim professional concentrator (HP4992/HP4991 only)

Important

Read this user manual carefully before you use the appliance and save it for future reference.

Danger

- Keep the appliance away from water. Do not use it near or over water contained in baths, washbasins, sinks etc. When you use the appliance in a bathroom, unplug it after use. The proximity of water presents a risk, even when the appliance is switched off (Fig. 2).
- Do not insert metal objects into the air grilles to avoid electric shock.

Warning

- Check if the voltage indicated on the appliance corresponds to the local mains voltage before you connect the appliance.
- Check the condition of the mains cord regularly. Do not use the appliance if the plug, the mains cord or the appliance itself is damaged.
- If the mains cord is damaged, you must have it replaced by Philips, a service centre authorised by Philips or similarly qualified persons in order to avoid a hazard.
- This appliance is not intended for use by persons (including children) with reduced physical, sensory or mental capabilities, or lack of experience and knowledge, unless they have been given supervision or instruction concerning use of the appliance by a person responsible for their safety.
- Children should be supervised to ensure that they do not play with the appliance.

Caution

- For additional protection, we advise you to install a residual current device (RCD) in the electrical circuit that supplies the bathroom. This RCD must have a rated residual operating current not higher than 30mA. Ask your installer for advice.
- Never block the air grilles.
- If the appliance overheats, it switches off automatically. Unplug the appliance and let it cool down for a few minutes. Before you switch on the appliance again, check the grilles to make sure they are not blocked by fluff, hair, etc.
- Always switch off the appliance before you put it down, even if it is only for a moment.
- Always unplug the appliance after use.
- Do not wind the mains cord round the appliance.

8 ENGLISH

- You may notice a characteristic odour when you use this hairdryer. This odour is caused by the ions that are generated and is not harmful to the human body.
- Do not probe the ion generator with metal objects.
- Do not use the appliance on artificial hair.
- This appliance is only intended for drying scalp hair. Do not use it for any other purpose.
- Never use any accessories or parts from other manufacturers or that Philips does not specifically recommend. If you use such accessories or parts, your guarantee becomes invalid.

General

- Noise level: Lc= 83.2 dB(A) for HP4993
- Noise level: Lc= 85.5 dB(A) for HP4992
- Noise level: Lc= 83.3 dB(A) for HP4991
- Noise level: Lc= 83.2 dB(A) for HP4990

Electromagnetic fields (EMF)

This Philips appliance complies with all standards regarding electromagnetic fields (EMF). If handled properly and according to the instructions in this user manual, the appliance is safe to use based on scientific evidence available today.

Using the appliance

Drying

- 1 Put the plug in the wall socket.
- 2 Set the airflow switch to the gentle or high setting to switch on the appliance.
- 3 Set the temperature switch to the cool, warm or hot setting.
- 4 Switch the ion function on or off with the ion slide switch.
The ion function reduces frizz and static electricity and is particularly suitable for almost-dry hair.
- 5 To dry your hair, make brushing movements with the dryer at a small distance from your hair (Fig. 3).

Tip: When you have finished drying each section, press the cold shot button and direct the cool airflow at your hair. This fixes your style and adds shine.

Concentrator

The concentrator enables you to direct the airflow straight at the brush or comb with which you style your hair.

1 Snap the concentrator onto the appliance. (Fig. 4)

To disconnect the concentrator, pull it off the appliance.

Volume diffuser

The volume diffuser has been specially developed to gently dry both straight and curly or wavy hair.

The volume diffuser emits a gentle airflow and allows you to give your style volume and bounce.

1 Snap the diffuser onto the appliance. (Fig. 5)

To disconnect the volume diffuser, pull it off the appliance.

- To add volume at the roots, insert the pins into your hair in such a way that they touch your scalp (Fig. 6).

2 Make rotating movements with the appliance to distribute the warm air evenly through your hair. (Fig. 7)

HP4992/HP4991 only: the ceramic chip in the centre of the diffuser protects the hair from damage.

Drying tips

Curly or wavy hair

- Hold the diffuser at a distance of 10-15cm from your head to let the hair dry gradually (Fig. 8).
- In the meantime, you can style your hair with your free hand or with a comb.
- You can also scrunch locks of hair in your hand to model the curls and waves while drying. This prevents the curls from sagging or becoming frizzy.

Long hair

- To dry long hair, you can spread out locks of hair on top of the diffuser. (Fig. 9)
- Alternatively, you can comb the hair downwards with the pins of the diffuser while drying. (Fig. 10)

Cleaning

Never rinse the appliance with water.

- 1 Unplug the appliance.
- 2 Remove the inlet grille to remove hairs and dust (Fig. 11).
- 3 Clean the appliance with a dry cloth.
- 4 Clean the attachments with a moist cloth or rinse them under the tap.

Storage

Do not wind the mains cord round the appliance.

- 1 Unplug the appliance.
- 2 Put the appliance in a safe place and let it cool down.
- 3 You can store the appliance by hanging it from its hanging loop

Environment

- Do not throw away the appliance with the normal household waste at the end of its life, but hand it in at an official collection point for recycling. By doing this, you help to preserve the environment (Fig. 12).

Guarantee & service

If you need information or if you have a problem, please visit the Philips website at www.philips.com or contact the Philips Customer Care Centre in your country (you find its phone number in the worldwide guarantee leaflet). If there is no Customer Care Centre in your country,

go to your local Philips dealer or contact the Service Department of Philips Domestic Appliances and Personal Care BV.

Troubleshooting

If problems arise with your hairdryer and you cannot solve them with the information below, please contact the nearest Philips service centre or the Philips Customer Care Centre in your country.

Problem	Cause	Solution
The appliance does not work at all.	Perhaps the socket to which the appliance has been connected is not live.	Make sure the socket is live.
	The appliance may have overheated and switched itself off.	Unplug the appliance and let it cool down for a few minutes. Before you switch on the appliance again, check the grilles to make sure they are not blocked by fluff, hair etc.
	The appliance may not be suitable for the voltage to which it has been connected.	Make sure that the voltage indicated on the type plate of the appliance corresponds to the local mains voltage.
	The mains cord of the appliance may be damaged.	If the mains cord is damaged, you must have it replaced by Philips, a service centre authorised by Philips or similarly qualified persons in order to avoid a hazard.

УВОД

SalonDry Pro на Philips е мощен сешоар с професионални дизайн и ефективност. Освен това този сешоар се отличава с характеристики, които предпазват косата ви от увреждане и ви осигуряват увереност в отличните резултати.

Функцията йонизиране осигурява отделяне на отрицателно заредени йони, които неутрализират статично заредената и развяваща се коса, като така я правят гладка, податлива и лъскава.

Наред с функцията йонизиране този сешоар включва керамичен елемент, който отделя по-мека топлина от конвенционалните нагревателни елементи, запазвайки по този начин косата ви от пресушаване.

Можете да посетите нашия Интернет сайт www.philips.com за повече информация за този уред или някои други изделия на Philips.

Общо описание (фиг. 1)

- A** Керамичен елемент (само за HP4992/HP4991/HP4990)
- B** Бутон за студена струя
- C** Превключвател за температура
 - ☸ = Горещ въздух
 - ☿ = Топъл въздух
 - ● = Хладен въздух
- D** Превключвател за сила на въздушната струя
 - II = Силна въздушна струя за много бързо сушене
 - I = Лека въздушна струя, предназначена специално за оформяне на прическа
 - 0 = Изключено
- E** Светлинен индикатор за йонизиране
- F** Плъзгач за йонизиране
- G** Ухо за закачване
- H** Подвижна решетка за приток на въздух
- I** Дифузер за обем
- J** Професионален концентратор (само за HP4993/HP4990)
- K** Свръхтънък професионален концентратор (само за HP4992/HP4991)

Важно

Преди да използвате уреда, прочетете внимателно това ръководство за експлоатация и го запазете за справка в бъдеще.

Опасност

- Пазете уреда от вода! Не го използвайте близо до или над вода в баня, вана, мивка и др. Ако използвате уреда в банята, след употреба го изключвайте от контакта. Близостта до вода води до риск, дори когато уредът е изключен (фиг. 2).
- За избягване на токов удар не пъхайте метални предмети през решетките за въздух.

Предупреждение

- Преди да свържете уреда към мрежата, проверете дали посоченото върху уреда напрежение отговаря на напрежението на местната електрическа мрежа.
- Проверявайте редовно състоянието на захранващия кабел. Не използвайте уреда, ако са повредени щепселът, захранващият кабел или самият уред.
- Ако захранващият кабел се повреди, той трябва винаги да се подменя от Philips, упълномощен сервиз на Philips или подобни квалифицирани лица, за да се избегне опасност.
- Този уред не е предназначен за ползване от хора (включително деца) с намалени физически усещания или умствени недъзи или без опит и познания, ако са оставени без наблюдение и не са инструктирани от страна на отговарящо за тяхната безопасност лице относно начина на използване на уреда.
- Наглеждайте децата, за да не си играят с уреда.

Внимание

- За допълнителна защита ви съветваме да инсталирате в захранващата мрежа на банята дефектно-токова защита (RCD) с номинален работен ток на утечка не повече от 30mA. Обърнете се за съвет към квалифициран електротехник.
- Никога не блокирайте притока на въздух през решетката.
- При прегряване уредът се изключва автоматично. Изключете го от контакта и го оставете няколко минути да изстине. Преди да

го включите отново, проверете дали решетките не са задръстени с пух, косми и др.

- Винаги изключвайте уреда, преди да го оставите, дори да е само за момент.
- Винаги изключвайте уреда от захранващата мрежа след употреба.
- Не навивайте захранващия кабел около уреда.
- Можете да усетите характерна миризма при използването на този сешоар. Тази миризма се дължи на произведените йони и не е вредна за човешкия организъм.
- Не изследвайте генератора на йони с метални предмети.
- Не използвайте уреда на изкуствена коса.
- Този уред е предназначен само за изсушаване на човешка коса. Не го използвайте за каквито и да е други цели.
- Никога не използвайте аксесоари или части от други производители или такива, които не са специално препоръчвани от Philips. При използване на такива аксесоари или части вашата гаранция става невалидна.

Общи положения

- Ниво на шума: $L_c = 83,2$ dB(A) за HP4993
- Ниво на шума: $L_c = 85,5$ dB(A) за HP4992
- Ниво на шума: $L_c = 83,3$ dB(A) за HP4991
- Ниво на шума: $L_c = 83,2$ dB(A) за HP4990

Електромагнитни излъчвания (EMF)

Този уред Philips е в съответствие с всички стандарти по отношение на електромагнитните излъчвания (EMF). Ако се употребява правилно и съобразно напътствията в Ръководството, уредът е безопасен за използване според наличните досега научни факти.

Използване на уреда

Сушене

- 1 Включете щепсела в контакта.
- 2 Поставете превключвателя за сила на въздушната струя в положение за лека или силна струя, за да включите уреда.

3 Поставете превключвателя за температура в положение за хладен, топъл или горещ въздух.

4 Включвайте или изключвайте функцията за йонизиране с плъзгащия превключвател за йонизиране.

Функцията за йонизиране намалява пречупването и наелектризирането и е особено подходяща за почти суха коса.

5 Сушете косата си чрез четкащи движения със сешоара на малко разстояние от косата (фиг. 3).

Съвет: Когато свършите сушенето на всяка част от косата, натиснете бутона за хладна струя и насочете хладния въздушен поток към косата си. Така ще фиксирате прическата и ще добавите блясък.

Концентратор

Концентраторът ви позволява да насочвате въздушния поток право към четката или гребена, с които оформяте косата си.

1 Поставете концентратора върху уреда. (фиг. 4)

За да махнете концентратора, издърпайте го от уреда.

Дифузер за обем

Дифузорът за обем е разработен специално за нежно сушене на права и къдрава или вълниста коса.

Дифузорът за обем подава слаба въздушна струя и ви позволява да придадете на прическата си обем и гъвкавост.

1 Поставете дифузора върху уреда. (фиг. 5)

За да махнете дифузора за обем, издърпайте го от уреда.

- За да добавите обем при корените на косата, вмъкнете зъбците в косата така, че да докосват скалпа ви (фиг. 6).

2 Правете въртеливи движения с уреда, за да разпределите топлия въздух равномерно в косата си. (фиг. 7)

Само за НР4992/НР4991: керамичната плочка в центъра на дифузора предпазва косата от увреждане.

Полезни съвети за сушене

Къдрава или вълниста коса

- Дръжте дифузора на разстояние 10-15 см от главата си, за да оставите косата да изсъхва постепенно (фиг. 8).
- Междувременно можете да оформите косата си със свободната ръка или с гребен.
- Можете също да стискате кичури коса в ръката си, за да оформяте къдрици и вълни, докато сушите. Това предпазва къдриците от провисване или ситно накъдряне.

Дълга коса

- За да сушите дълга коса, можете да разпрострете кичурите върху горната част на дифузора. (фиг. 9)
- Друга възможност е да срещете косата си надолу със зъбите на дифузора, докато я сушите. (фиг. 10)

Чистене

Никога не изплаквайте уреда с вода.

- 1 Изключете уреда от контакта.
- 2 Отворете решетката за приток на въздух, за да отстраните космите и праха (фиг. 11).
- 3 Почиствайте уреда със суха кърпа.
- 4 Почистете приспособленията с влажна кърпа или ги изплакнете под течаща вода.

Съхранение

Не навивайте захранващия кабел около уреда.

- 1 Изключете уреда от контакта.
- 2 Поставете уреда на безопасно място и го оставете да изстине.
- 3 Уредът може да се съхранява закачен на окачалката

Опазване на околната среда

- След края на срока на експлоатация на уреда не го изхвърляйте заедно с нормалните битови отпадъци, а го предайте в официален пункт за събиране, където да бъде рециклиран. По този начин вие помагате за опазването на околната среда (фиг. 12).

Гаранция и сервизно обслужване

Ако се нуждаете от информация или имате проблем, посетете Интернет сайта на Philips на адрес www.philips.com или се обърнете към Центъра за обслужване на клиенти на Philips във вашата страна (телефонния му номер можете да намерите в международната гаранционна карта). Ако във вашата страна няма Център за обслужване на клиенти, обърнете се към местния търговец на уреди на Philips или се свържете с Отдела за сервизно обслужване на битови уреди на Philips [Service Department of Philips Domestic Appliances and Personal Care BV].

Отстраняване на неизправности

Ако възникнат проблеми с вашия сешоар и не можете да ги разрешите с помощта на долните указания, обърнете се към най-близкия сервиз на Philips или към Центъра за обслужване на клиенти на Philips във вашата страна.

Проблем	Причина	Решение
Уредът не работи изобщо.	Може би няма ток в контакта, към който е свързан уредът.	Проверете дали в контакта има ток.

Проблем	Причина	Решение
	Уредът може да е прегрял и да се е изключил сам.	Изключете уреда от контакта и го оставете да изстине за няколко минути. Преди да включите отново уреда, проверете дали решетките не са задръстени с пух, косми и др.
	Уредът може да не е подходящ за напрежението на мрежата, към която е включен.	Проверете дали напрежението, посочено в табелката върху уреда, отговаря на напрежението в местната електрическа мрежа.
	Може да е повреден захранващият кабел на уреда.	Ако захранващият кабел се повреди, той трябва винаги да се подменя от Philips, упълномощен сервиз на Philips или подобни квалифицирани лица, за да се избегне опасност.

Úvod

Philips Salon Pro je výkonný vysoušeč vlasů s profesionálním designem a výkonem. Kromě toho obsahuje tento přístroj funkce, které chrání vaše vlasy před poškozením a zaručují vám ty nejlepší výsledky.

Ionizační funkce produkuje záporně nabitě ionty, které neutralizují statickou elektřinu a udržují vlasy lesklé a snadno udržovatelné.

Kromě ionizační funkce obsahuje tento vysoušeč vlasů keramický prvek, které vydává šetrnější teplo než běžné topné těleso a chrání tak vlasy před přesušením.

Více informací o tomto a dalších produktech Philips naleznete na naší webové stránce www.philips.com.

Všeobecný popis (Obr. 1)

- A** Keramický prvek (pouze modely HP4992/HP4991/HP4990)
- B** Tlačítko Cold shot
- C** Přepínač teploty
 - ☼ = Horký vzduch
 - ☽ = Teplý vzduch
 - ● = Chladný vzduch
- D** Přepínač proudu vzduchu
 - II = Silný proud vzduchu pro ultra rychlé vysoušení
 - I = Slabý proud vzduchu zvláště vhodný pro úpravu účesu
 - 0 = Vypnuto
- E** Kontrolka ionizace
- F** Posuvný vypínač ionizace
- G** Závěsná smyčka
- H** Vyjímatelná mřížka pro vstup vzduchu
- I** Objemový difuzér
- J** Profesionální koncovka (pouze modely HP4993/HP4990)
- K** Ultratenká profesionální koncovka (pouze modely HP4992/HP4991)

Důležité

Před použitím přístroje si důkladně přečtěte tuto uživatelskou příručku a uschovejte ji pro budoucí použití.

Nebezpečí

- Dbejte na to, aby přístroj nepříšel do styku s vodou. Nepoužívejte jej v blízkosti vany s napuštěnou vodou, umyvadla, dřezu apod. Jestliže jej používáte v koupelně, vytáhněte vždy po použití jeho síťovou zástrčku ze zásuvky. Blízkost vody představuje riziko, i když je přístroj vypnut (Obr. 2).
- Nevkládejte kovové předměty do mřížek pro vstup a výstup vzduchu. Předejdete tak úrazu elektrickým proudem.

Výstraha

- Dříve než přístroj připojíte do sítě zkontrolujte, zda napětí uvedené na přístroji souhlasí s napětím v místní elektrické síti.
- Nezapomeňte pravidelně kontrolovat stav síťové šňůry. Pokud byste zjistili závadu na zástrčce, na síťové šňůře nebo na přístroji, přístroj dále nepoužívejte.
- Pokud by byla poškozena síťová šňůra, musí její výměnu provést společnost Philips, autorizovaný servis společnosti Philips nebo obdobně kvalifikovaní pracovníci, aby se předešlo možnému nebezpečí.
- Osoby (včetně dětí) s omezenými fyzickými a duševními schopnostmi nebo nedostatkem zkušeností a znalostí by neměly s přístrojem manipulovat, pokud nebyly o používání přístroje předem instruovány nebo nejsou pod dohledem osoby zodpovědné za jejich bezpečnost.
- Dohlédněte na to, aby si s přístrojem nehrály děti.

Upozornění

- Jako dodatečnou ochranu doporučujeme instalovat do elektrického obvodu koupelny proudový chránič. Jmenovitý zbytkový provozní proud tohoto proudového chrániče nesmí být vyšší než 30 mA. Více informací vám poskytne instalatér.
- Mřížky pro vstup vzduchu udržujte trvale volné.
- Pokud se přístroj přehřeje, automaticky se vypne. Odpojte přístroj a nechte ho několik minut vychladnout. Než přístroj znovu zapnete, přesvědčte se, že mřížky nejsou blokovány například prachem, vlasy apod.
- Pokud přístroj odložíte, třeba jen na malý okamžik, vždy jej vypněte.
- Po použití přístroj vždy odpojte ze sítě.

- Neovíjete přístroj síťovou šňůrou.
- Při používání vysoušeče vlasů si můžete všimnout charakteristického pachy. Tento pach vzniká v důsledku generování iontů a pro uživatele je zcela neškodný.
- Nedotýkejte se generátoru iontů kovovými předměty.
- Přístroj nepoužívejte na umělé vlasy.
- Tento přístroj je určen pouze pro stříhání lidských vlasů. Nepoužívejte ho k jiným účelům.
- Nikdy nepoužívejte žádné příslušenství ani díly od jiných výrobců nebo takové, které nebyly výslovně doporučeny společností Philips. Pokud použijete takové díly či příslušenství, pozbývá záruka platnosti.

Obecné informace

- Hladina hluku: $L_c = 83,2$ dB [A] pro HP4993
- Hladina hluku: $L_c = 85,5$ dB [A] pro HP4992
- Hladina hluku: $L_c = 83,3$ dB [A] pro HP4991
- Hladina hluku: $L_c = 83,2$ dB [A] pro HP4990

Elektromagnetická pole (EMP)

Tento přístroj společnosti Philips odpovídá všem normám týkajícím se elektromagnetických polí (EMP). Pokud je správně používán v souladu s pokyny uvedenými v této uživatelské příručce, je jeho použití podle dosud dostupných vědeckých poznatků bezpečné.

Použití přístroje

Vysoušení

- 1** Zasuňte zástrčku do síťové zásuvky.
- 2** Přístroj zapnete tak, že přepínač proudu vzduchu nastavíte na slabý nebo silný stupeň.
- 3** Nastavte posuvný spínač teploty na chladný, teplý nebo horký stupeň.
- 4** Funkci ionizace zapnete či vypnete posuvným vypínačem ionizace. Ionizační funkce redukuje zacuchání i statickou elektřinu a je zvláště vhodná pro téměř suché vlasy.

5 Vlasy vysoušejte kartáčovacími pohyby a držte přístroj v malé vzdálenosti od vlasů (Obr. 3).

Tip: Po dokončení vysoušení každého pramene stiskněte tlačítko cold shot a nasměrujte chladný proud vzduchu na vlasy. Tím účes zpevníte a přidáte lesk.

Koncovka

Úzká koncovka umožňuje nasměrovat proud vzduchu přímo na kartáč nebo hřeben, kterým účes upravujete.

1 Nasaďte koncovku na přístroj. (Obr. 4)

Koncovku odpojte vysunutím z přístroje.

Objemový difuzér

Objemový difuzér byl speciálně vyvinut pro jemné sušení rovných i kadeřavých nebo vlnitých vlasů.

Objemový difuzér vytváří jemný proud vzduchu a umožňuje upravit účes podle vašeho osobního stylu.

1 Nasaďte difuzér na přístroj. (Obr. 5)

Objemový difuzér odpojte vysunutím z přístroje.

- Abyste dodali účesu objem u kořínků vlasů, umístěte difuzér tak, aby se jeho hroty dotýkaly pokožky hlavy (Obr. 6).

2 Krouživými pohyby přístroje usměřujte proud vzduchu rovnoměrně do všech částí vlasů. (Obr. 7)

Pouze modely HP4992/HP4991: plátek keramiky ve středu difuzéru chrání vlasy před poškozením.

Tipy pro vysoušení vlasů

Kadeřavé nebo vlnité vlasy

- Držte difuzér ve vzdálenosti 10 až 15 cm od hlavy, aby se vlasy prosušily postupně (Obr. 8).
- Mezitím můžete volnou rukou nebo hřebenem upravovat vlasy.
- Prameny vlasů můžete také smotat rukou do kadeří a vln během sušení. Tím předejdete jejich zplihnutí a zacuchání.

Dlouhé vlasy

- Při vysoušení dlouhých vlasů můžete prameny rozprostřít přes difuzér. (Obr. 9)
- Během vysoušení lze také vlasy česat hroty difuzéru. (Obr. 10)

Čištění

Nikdy přístroj neoplachujte vodou.

- 1 Odpojte přístroj od sítě.
- 2 Sejměte vstupní mřížku a odstraňte vlasy a prach (Obr. 11).
- 3 Spotřebič čistěte suchým hadříkem.
- 4 Příslušenství vyčistěte vlhkým hadříkem nebo je umyjte pod tekoucí vodou.

Skladování

Neovíjejte přístroj síťovou šňůrou.

- 1 Odpojte přístroj od sítě.
- 2 Položte přístroj na bezpečné místo a nechte jej zcela vychladnout.
- 3 Přístroj můžete skladovat zavěšený za závěsnou smyčku.

Ochrana životního prostředí

- Až přístroj doslouží, nevyhazujte jej do běžného komunálního odpadu, ale odevzdejte jej do sběrný určené pro recyklaci. Pomůžete tím chránit životní prostředí (Obr. 12).

Záruka a servis

Pokud byste měli jakýkoli problém nebo byste potřebovali nějakou informaci, navštivte webovou stránku společnosti Philips www.philips.com nebo kontaktujte Středisko péče o zákazníky společnosti Philips ve své zemi (telefonní číslo střediska najdete v letáčku s celosvětovou zárukou). Pokud se ve vaší zemi Středisko péče o zákazníky nenachází, můžete

kontaktovat místního dodavatele výrobků Philips nebo oddělení Service Department of Philips Domestic Appliances and Personal Care BV.

Řešení problémů

Pokud by se během používání vysoušeče vyskytly jakékoli problémy, které byste nedokázali vyřešit na základě níže uvedených informací, kontaktujte nejbližší servisní středisko společnosti Philips nebo Středisko péče o zákazníky společnosti Philips ve své zemi.

Problém	Příčina	Řešení
Přístroj vůbec nefunguje.	Zásuvka, ke které je přístroj připojen, není pravděpodobně pod proudem.	Zkontrolujte, zda je zásuvka pod proudem.
	Mohlo dojít k přehřátí přístroje a k jeho automatickému vypnutí.	Odpojte přístroj a nechte ho několik minut vychladnout. Než přístroj znovu zapnete, přesvědčte se, že mřížky vstupu a výstupu vzduchu nejsou blokovány například prachem, vlasy apod.
	Přístroj není vhodný pro použití s napětím, ke kterému je připojen.	Zkontrolujte, zda napětí, které je na přístroji vyznačeno, souhlasí s napětím v elektrické síti.
	Mohlo dojít k poškození přívodního kabelu.	Pokud by byla poškozena síťová šňůra, musí její výměnu provést společnost Philips, autorizovaný servis společnosti Philips nebo obdobně kvalifikovaní pracovníci, aby se předešlo možnému nebezpečí.

Sissejuhatus

Philipsi SalonDry Pro on esindusliku disaini ja jõudlusega võimas föön. Veel enam, sel föönil on omadusi, mis kaitsevad juukseid kahjustuste eest ja kindlustavad parima tulemuse.

Ionisaator toodab negatiivse laenguga ioone, mis hoiavad ära staatilise elektri ja üksteisest eemalehoiduvate juuste tekkimise ning nende sassimineku, muudavad juuksed kuulekaks ja läikivaks.

Peale ionisaatori on seadmes tavalise küttekeha asemel keraamiline, mis toodab õrnamat, juukseid liigse kuivamise eest kaitsvat soojust.

Külastage meie veebilehekülge www.philips.com selle ja teiste Philipsi toodete kohta põhjalikuma info saamiseks.

Üldine kirjeldus (Jn 1)

- A** Keraamiline element (ainult mudelitel HP4992/HP4991/HP4990)
- B** Külma õhujoa nupp
- C** Temperatuuri lüliti
 - ☺ = kuum seadistus
 - ☹ = soe seadistus
 - ● = külm seadistus
- D** Õhuvoo lüliti
 - II = kiirkuivatamiseks mõeldud tugev õhuvoo
 - I = spetsiaalselt soengutegemiseks mõeldud nõrk õhuvoo
 - 0 = väljas
- E** loonide märgutuli
- F** loonide liuglüliti
- G** Riputusaas
- H** Eemaldatav õhu sisselaskeava võre
- I** Hajutiga kohevusotsak
- J** Professionaalne koondaja (ainult mudelitel HP4993/HP4990)
- K** Üliõhuke Ultra-slim professionaalne koondaja (ainult mudelitel HP4992/HP4991)

Tähelepanu

Enne seadme kasutamist lugege hoolikalt kasutusjuhendit ja hoidke see edaspidiseks alles.

Ohtlik

- Ärge tehke seadet märjaks! Ärge kasutage seda vett täis vanni, pesukausi, valamü vms lähedal või kohal. Pärast seda kui olete seadet vannitoas kasutanud, võtke pärast kasutamist pistik seinakontaktist välja. Vee lähedus kujutab endast ohtu ka väljalülitatud seadme korral (Jn 2).
- Elektrilöögi ärahoidmiseks ärge sisestage õhuava vahelt seadmesse metallesemeid.

Hoiatus

- Enne seadme ühendamist kontrollige, kas seadmele märgitud toitepinge vastab kohaliku vooluvõrgu pingele.
- Kontrollige korrapäraselt toitejuhtme korrasolekut. Ärge kasutage seadet, mille toitepistik, -juhe või seade ise on kahjustatud.
- Kui toitejuhe on kahjustatud, peab selle ohtlike olukordade vältimiseks uue vastu vahetama Philips, Philipsi volitatud hoolduskeskus või samaväärset kvalifikatsiooni omav isik.
- Seda seadet ei tohiks füüsiliste puuetega ja vaimuhäiretega isikud (kaasa arvatud lapsed) nii kogemuste kui ka teadmiste puudumise tõttu seni kasutada, kuni nende ohutuse eest vastutav isik neid ei valva või pole seadme kasutamise kohta juhiseid andnud.
- Jälgige, et lapsed ei saaks seadmega mängida.

Ettevaatust

- Täiendavaks kaitseks soovitame vannitoa elektrisüsteemi ühendada rikkevoolukaitsme. Rikkevoolukaitsme rakendusvool ei tohi ületada 30 mA. Küsige paigaldajalt nõu.
- Ärge kunagi katke õhuavasid kinni.
- Ülekuumenemisel lülitub föön automaatselt välja. Lülitage seade välja ja laske sel mõni minut jahtuda. Enne seadme uuesti sisselülitamist kontrollige, et õhuavad ei ole ummistunud nt ebemete, karvade vms.
- Enne seadme asetamist millelegi, ka lühikeseks ajaks, lülitage seade alati välja.
- Võtke seade alati pärast kasutamist vooluvõrgust välja.
- Ärge kerige toitejuhet ümber seadme.
- Fööni kasutamisel võite tunda iseloomulikku lõhna. Seda lõhna tekitavad ioonid ja need on inimesele kahjutud.

- Ärge puudutage ionisaatorit metallesemetega.
- Ärge tehke seadmega soengut kunstjuustele.
- Seade on ette nähtud ainult juuste kuivatamiseks. Ärge kasutage seda muuks otstarbeks.
- Ärge kunagi kasutage teiste tootjate poolt tehtud tarvikuid või osi, mida firma Philips ei ole eriliselt soovitanud. Kui kasutate selliseid tarvikuid või osi, siis muutub te seadme garantii kehtetuks.

Üldist teavet

- Müratase: Lc= 83,2 dB(A) mudelil HP4993
- Müratase: Lc= 85,5 dB(A) mudelil HP4992
- Müratase: Lc= 83,3 dB(A) mudelil HP4991
- Müratase: Lc= 83,2 dB(A) mudelil HP4990

Elektromagnetilised väljad (EMF)

See Philipsi seade vastab kõikidele elektromagnetilise välju (EMF) käsitlevatele standarditele. Kui seadet käsitletakse õigesti ja käesolevale kasutusjuhendile vastavalt, on seadet tänapäeval kasutatavate teaduslike teooriate järgi ohutu kasutada.

Seadme kasutamine

Juuste kuivatamine

- 1 Sisestage pistik pistikupessa.
- 2 Seadke õhuvoo lüliti asendisse nõrk või tugev, et seade sisse lülitada.
- 3 Valige temperatuuri liuglülitiga külm, soe või kuum režiim.
- 4 Lülitage ionisaator liuglülitiga sisse või välja.
Ionisaator vähendab juuste sassiminekut ja juuste staatilist elektrit ning on eriti sobiv peaaegu kuivade juuste hooldamiseks.
- 5 Tehke fööniga juuste kuivatamiseks harjavad liigutusi ning hoidke fööni juuste lähedal (Jn 3).

Näpunäide: Kui olete iga üksiku osa kuivatamise lõpetanud, vajutage jaheda õhujoo nupule ja suunake külm õhuvoo juustele soengu fikseerimiseks ja sära lisamiseks.

Õhuvoo koondaja

Õhuvoo koondaja suunab õhuvoo otse soengu kujundamiseks kasutatava harjale või kammile.

1 Lükake koondaja seadmele. (Jn 4)

Koondaja eemaldamiseks tõmmake see seadmelt ära.

Hajutiga kohevusotsak

Kohevusotsakuga hajuti on loodud spetsiaalselt selleks, et oleks võimalik nii sirgeid, lakkis kui ka lainelisi juukseid õrnalt kuivatada.

Kohevusdifuusor väljutab hajutatud õrna õhuvoo ja võimaldab teha soengu kohevaks ja vetruvaks.

1 Lükake hajuti seadmele. (Jn 5)

Kohevusotsikuga hajuti eemaldamiseks tõmmake see seadme küljest ära.

- Juuste juurtest alates kohevaks muutmiseks asetage otsaku piid juustesse nii, et need puudutaksid peanahka (Jn 6).

2 Et soe õhk läheks ühtlaselt juustest läbi, tehke seadmega ringikujulisi liigutusi. (Jn 7)

Ainult mudelitel HP4992/HP4991: keraamiline kiip hajuti keskel kaitseb juukseid kahjustuste eest.

Nõuanded kuivatamiseks

Lokkis või lainelised juuksed

- Soengu järkjärguliseks kuivatamiseks hoidke hajutit 10-15 cm kaugusel peast (Jn 8).
- Samal ajal võite soengut vaba käe või kammiga kujundada.
- Juuste kuivatamise ajal võite lokke või laineid ka käega kujundada. See aitab vältida lokkide sirgeks vajumist või krässu minemist.

Pikad juuksed

- Pikkade juuste kuivatamiseks võite juuksed difuusorile laiali laotada. (Jn 9)
- Teise võimalusena võite kuivatamise ajal juukseid ka hajuti piidega allapoole kammida. (Jn 10)

Puhastamine

Ärge kunagi loputage seadet veega.

- 1 Eemaldage pistik pistikupesast.
- 2 Eemaldage õhusissevoolu ava rest juuksekarvadest ja tolmust puhastamiseks (Jn 11).
- 3 Puhastage seadet kuiva lapiga.
- 4 Tarvikuid võite puhastada niiske lapiga või pesta voolava vee all.

Hoidmine

Ärge kerige toitejuhet ümber seadme.

- 1 Eemaldage pistik pistikupesast.
- 2 Pange seade ohutusse kohta ning laske maha jahtuda.
- 3 Hoiustamiseks riputage seade riputusaasa abil.

Keskkonnakaitse

- Tööea lõpus ei tohi seadet tavalise olmeprügi hulka visata, vaid see tuleb ümbertöötlemiseks ametlikku kogumispunkti viia. Seda tehes aitate keskkonda säästa (Jn 12).

Garantii ja hooldus

Kui vajate infot või teil on mõni probleem, külastage Philipsi veebisaiti aadressil **www.philips.com** või võtke ühendust oma riigi Philipsi klienditeeninduskeskusega (telefoninumbri leiate garantiilehelt). Kui teie riigis ei ole klienditeeninduskeskust, pöörduge kohaliku Philipsi toodete edasimüüja poole või võtke ühendust Philipsi Domestic Appliances and Personal Care BV teenindusosakonnaga.

Veaotsing

Kui fooniga tekivad probleemid ja te ei suuda neid alltoodud info abil lahendada, pöörduge lähima Philipsi hoolduskeskuse või oma riigi Philipsi klienditeeninduskeskuse poole.

Häire	Põhjus	Lahendus
Seade ei hakka tööle.	Võimalik, et pistikupesas, kuhu seade on ühendatud, puudub elektrivool.	Kontrollige, kas pistikupesas on vool.
	Seade on võib-olla ülekuumenenud ja automaatselt välja lülitunud.	Võtke seade elektrivõrgust välja ja laske tal mõni minut jahtuda. Enne kui lülitate seadme uuesti sisse, kontrollige, kas õhuavad ei ole ummistunud ebemete, juuste vms.
	Võimalik, et seadme pinge ei vasta kasutatava elektrivõrgu pingele.	Kontrollige, kas pinge, mis on märgitud seadme nimiandmete sildile, vastab kohaliku elektrivõrgu pingele.
	Seadme toitejuhe on võib-olla vigastatud.	Kui toitejuhe on kahjustatud, peab selle ohtlike olukordade vältimiseks uue vastu vahetama Philips, Philipsi volitatud hoolduskeskus või samaväärset kvalifikatsiooni omav isik.

Uvod

Philips SalonDry Pro je snažno sušilo za kosu profesionalnog dizajna i značajki. Osim toga, sušilo ima značajke koje sprečavaju oštećenje kose i omogućuju najbolje rezultate.

Funkcija za stvaranje iona proizvodi negativno nabijene ione koji sprečavaju statički elektricitet, ostavljajući kosu glatkom, podatnom i sjajnom.

Osim funkcije za stvaranje iona, ovo sušilo sadrži keramički element koji proizvodi blažu toplinu nego uobičajeni grijaći element, štiteći vašu kosu od pregrijavanja.

Za dodatne informacije o ovom ili drugim proizvodima tvrtke Philips posjetite web-stranicu www.philips.com.

Opći opis (Sl. 1)

- A** Keramički element (samo HP4992/HP4991/HP4990)
- B** Gumb za hladni zrak
- C** Prekidač za temperaturu
 - ☰ = postavka za vruće
 - ☷ = postavka za toplo
 - ● = postavka za hladno
- D** Prekidač za protok zraka
 - II = snažan protok zraka za izuzetno brzo sušenje
 - I = blago strujanje zraka posebno namijenjeno oblikovanju frizure
 - 0 = Isključeno
- E** Indikator za stvaranje iona
- F** Klizni prekidač za funkciju stvaranja iona
- G** Kvačica za vješanje
- H** Odvojiva rešetka za propuštanje zraka
- I** Nastavak za volumen
- J** Profesionalni nastavak za usmjeravanje zraka (samo HP4993/HP4990)
- K** Iznimno tanak profesionalni nastavak za usmjeravanje zraka (samo HP4992/HP4991)

Važno

Prije korištenja aparata pažljivo pročitajte ove upute za korištenje i spremite ih za buduće potrebe.

Opasnost

- Držite aparat dalje od vode. Nemojte ga koristiti blizu ili iznad vode u kadi, umivaoniku, sudoperu itd. Kada ga koristite u kupaonici, nakon uporabe ga isključite iz napajanja. Blizina vode predstavlja opasnost, čak i kada je aparat isključen (Sl. 2).
- Nemojte umetati metalne predmete u rešetke za propuštanje zraka kako biste izbjegli opasnost od strujnog udara.

Upozorenje

- Prije priključivanja aparata provjerite odgovara li mrežni napon naveden na aparatu naponu lokalne mreže.
- Redovito provjeravajte stanje kabela za napajanje. Aparat nemojte koristiti ako je utikač, kabel ili sam aparat oštećen.
- Ako se kabel za napajanje ošteti, mora ga zamijeniti tvrtka Philips, ovlaštenu Philips servisnu centar ili neka druga kvalificirana osoba kako bi se izbjegle potencijalno opasne situacije.
- Ovaj aparat nije namijenjen osobama (uključujući djecu) sa smanjenim fizičkim ili mentalnim sposobnostima niti osobama koje nemaju dovoljno iskustva i znanja, osim ako im je osoba odgovorna za njihovu sigurnost dala dopuštenje ili ih uputila u korištenje aparata.
- Malu djecu je potrebno nadzirati kako se ne bi igrala s aparatom.

Oprez

- Kao dodatnu zaštitu savjetujemo montiranje zaštitne strujne sklopke (RCD) u strujni krug koji opskrbljuje kupaonicu. Ta sklopka mora imati preostalu radnu električnu energiju koja ne prelazi 30 mA. Savjet zatražite od montažera.
- Nikada ne blokirajte rešetke za propuštanje zraka.
- Ako se aparat pregrije, automatski će se isključiti. Isključite aparat iz napajanja i ostavite ga nekoliko minuta da se ohladi. Prije ponovnog uključivanja aparata provjerite ima li na rešetkama nakupina prašine, kose itd.

- Uvijek isključite aparat prije nego što ga odložite, čak i ako ga odlažete samo na trenutak.
- Nakon korištenja aparat isključite iz struje.
- Kabel za napajanje ne omatajte oko aparata.
- Tijekom korištenja aparata možda ćete primijetiti karakterističan miris. Taj miris nastaje prilikom stvaranja iona i nije štetan.
- Nemojte gurati metalne predmete u generator iona.
- Nemojte koristiti aparat na umjetnoj kosi.
- Aparat je namijenjen isključivo sušenju ljudske kose. Nemojte ga koristiti za druge svrhe.
- Nemojte nikada koristiti dodatke ili dijelove drugih proizvođača ili proizvođača koje tvrtka Philips nije izričito preporučila. Ako koristite takve dodatke ili dijelove, vaše jamstvo prestaje vrijediti.

Opće informacije

- Razina buke: Lc = 83,2 dB (A) za HP4993
- Razina buke: Lc = 85,5 dB (A) za HP4992
- Razina buke: Lc = 83,3 dB (A) za HP4991
- Razina buke: Lc = 83,2 dB (A) za HP4990

Elektromagnetska polja (EMF)

Ovaj proizvod tvrtke Philips sukladan je svim standardima koji se tiču elektromagnetskih polja (EMF). Ako aparatom rukujete ispravno i u skladu s ovim uputama, prema dostupnim znanstvenim dokazima on će biti siguran za korištenje.

Korištenje aparata

Sušenje

- 1** Utikač uključite u zidnu utičnicu.
- 2** Prekidač za protok zraka podesite na postavku za blago ili jako strujanje kako biste uključili aparat.
- 3** Postavite prekidač za temperaturu na postavku za hladno, toplo ili vruće.

- 4** Uključite ili isključite funkciju iona pomoću kliznog gumba za funkciju iona.

Funkcija za stvaranje iona smanjuje statički elektricitet i posebno je pogodna za sušenje suhe ili gotovo suhe kose.

- 5** Sušite kosu laganim pokretima prelazeći sušilom preko kose na maloj udaljenosti od kose (Sl. 3).

Savjet: Nakon što završite sušenje svakog dijela, pritisnite gumb za mlaz hladnog zraka i usmjerite mlaz prema kosi. Tako ćete učvrstiti oblik frizure i dodati sjaj.

Usmjerivač

Nastavak vam omogućuje usmjeravanje zraka na četku ili češalj kojim oblikujete kosu.

- 1** Pričvrstite nastavak za usmjeravanje zraka na aparat. (Sl. 4)

Kako biste odvojili usmjerivač, povucite ga s aparata.

Nastavak za volumen

Nastavak za volumen je posebno dizajniran za nježno sušenje ravne i kovrčave ili valovite kose.

Nastavak za volumen ispušta nježan protok zraka i daje kosi punoću i lepršavost.

- 1** Pričvrstite nastavak za volumen na aparat. (Sl. 5)

Kako biste odvojili nastavak za volumen, povucite ga s aparata.

- Za dodavanje punoće korijenima kose stavite vrhove nastavka u kosu tako da dodiruju kožu glave (Sl. 6).

- 2** Kružnim pokretima aparatom ravnomjerno rasporedite topao zrak. (Sl. 7)

Samo HP4992/HP4991: keramički dio u središtu nastavka štiti kosu od oštećenja.

Savjeti za sušenje

Kovrčava ili valovita kosa

- Držite nastavak za volumen na udaljenosti od 10-15 cm od glave kako bi se kosa postupno sušila (Sl. 8).

- Istovremeno kosu možete oblikovati slobodnom rukom ili češljem.
- Možete i rukom stiskati pramenove kose tijekom sušenja kako biste oblikovali kovrče i valovite uvojke. Tako se kovrče neće objesiti ili naelektrizirati.

Duga kosa

- Za sušenje duge kose pramenove možete raširiti po nastavku za volumen. (Sl. 9)
- Tijekom sušenja možete i češljati kosu prema dolje koristeći vrhove nastavka za volumen. (Sl. 10)

Čišćenje

Nikada ne ispirite aparat vodom.

- 1** Isključite aparat iz struje.
- 2** Odvojite rešetku za propuštanje zraka kako biste odstranili kosu i prašinu (Sl. 11).
- 3** Čistite aparat suhom krpom.
- 4** Čistite nastavke vlažnom krpom ili ispiranjem pod mlazom vode.

Spremanje

Kabel za napajanje ne omatajte oko aparata.

- 1** Isključite aparat iz struje.
- 2** Stavite aparat na sigurno mjesto i pustite da se ohladi.
- 3** Aparat možete spremiti tako da ga objesite pomoću kvačice za vješanje

Zaštita okoliša

- Aparat koji se više ne može koristiti nemojte odlagati s uobičajenim otpadom iz kućanstva, nego ga odnesite u predviđeno odlagalište na recikliranje. Time ćete pridonijeti očuvanju okoliša (Sl. 12).

Jamstvo i servis

Ako vam je potrebna informacija ili imate problem, posjetite web-stranicu www.philips.com ili se obratite Philips centru za korisnike u svojoj državi (broj se nalazi u međunarodnom jamstvenom listu). Ako u vašoj državi ne postoji centar za korisnike, obratite se lokalnom prodavaču Philips proizvoda ili servisnom odjelu Philips Domestic Appliances and Personal Care BV.

Rješavanje problema

Ako se pojave problemi sa sušilom za kosu koje ne možete riješiti pomoću uputa koje se nalaze u nastavku, obratite se najbližem servisnom centru tvrtke Philips ili centru za korisnike tvrtke Philips u svojoj državi.

Problem	Uzrok	Rješenje
Aparat uopće ne radi.	Utičnica na koju je aparat priključen možda nije pod naponom.	Provjerite je li utičnica pod naponom.
	Aparat se možda pregrijao i sam isključio.	Isključite aparat iz napajanja i ostavite ga da se hladi nekoliko minuta. Prije ponovnog uključivanja aparata provjerite rešetke kako biste se uvjerali da nisu blokirane nakupinama prašine, kosom itd.
	Aparat možda nije pogodan za korištenje na naponu na koji je spojen.	Provjerite odgovara li mrežni napon naveden na pločici s oznakom naponu vaše lokalne električne mreže.

Problem	Uzrok	Rješenje
	Mrežni kabel aparata je možda oštećen.	Ako se kabel za napajanje ošteti, mora ga zamijeniti tvrtka Philips, ovlašteni Philips servisni centar ili neka druga kvalificirana osoba kako bi se izbjegle potencijalno opasne situacije.

Bevezetés

Az új, hatékony Philips SalonDry Pro hajszárítót professzionális teljesítmény és formatervezés jellemzi. Tulajdonságai biztosítják a haj védelmét és a tökéletes végeredményt.

Az ionizáló funkciónak köszönhetően a negatív töltésű ionok semlegesítik a haj elektromosságát, megszüntetik annak elektrosztatikus feltöltődését így sima, kezelhető frizurát biztosítanak.

Az ionizáló funkció mellett a hajszárító kerámia fűtőszállal rendelkezik, mely a hagyományos fűtőszállal ellentétben kíméletesebb meleget produkál, így megvédi a haját a túlszártástól.

A termékről és más Philips termékekről további információt talál weboldalunkon: www.philips.com.

Általános leírás (ábra 1)

- A** Kerámia fűtőelem (HP4992, HP4991 és HP4990 típushoz)
- B** Hideglevegő gomb
- C** Hőmérsékletkapcsoló
 - ☹ = Forró levegő
 - ☺ = Meleg levegő
 - ● = Hideg levegő
- D** Légáramkapcsoló
 - II = Erős légáram, szupergyors szárításhoz
 - I = Gyenge légáram, kifejezetten formázáshoz
 - 0 = Kikapcsolás
- E** Ionjelző fény
- F** Ion kapcsoló
- G** Akasztógyűrű
- H** Levehető szellőzőrács
- I** Dúsító diffúzor
- J** Professzionális szűkítő (HP4993 és HP4990 típushoz)
- K** Ultrakeskeny professzionális szűkítő (HP4992 és HP4991 típushoz)

Fontos

A készülék első használata előtt figyelmesen olvassa el a használati utasításokat. Őrizze meg az útmutatót későbbi használatra.

Veszély

- A készüléket tartsa száraz helyen! Ne használja vízzel teli fürdőkádban, mosdókagylóban, mosogató stb. közelében vagy felett. Ha fürdőszobában használja a készüléket, használat után húzza ki a csatlakozódugót a falialjzatból, mivel a víz még kikapcsolt készülék esetén is veszélyforrást jelent (ábra 2).
- Az áramütés veszélyének elkerülése érdekében ne helyezzen fémtárgyat a levegőrácsokba.

Figyelmeztetés

- A készülék csatlakoztatása előtt ellenőrizze, hogy a rajta feltüntetett feszültség egyezik-e a helyi hálózati feszültséggel.
- Rendszeresen ellenőrizze a hálózati csatlakozókábel állapotát. Ne használja a készüléket, ha a hálózati csatlakozódugó, a hálózati kábel vagy maga a készülék sérült.
- Ha a hálózati kábel meghibásodott, a kockázatok elkerülése érdekében Philips szakszervizben, vagy hivatalos szakszervizben ki kell cserélni.
- A készülék működtetésében járatlan személyek, gyerekek, nem beszámítható személyek felügyelet nélkül soha ne használják a készüléket.
- Vigyázzon, hogy a gyerekek ne játszanak a készülékkel.

Figyelem

- További védelemként azt javasoljuk, hogy a fürdőszobát ellátó áramkörbe építsenek be egy max. 30 mA-es áramvédő-kapcsolót. További tanácsot szakembertől kaphat.
- Soha ne fedje le a levegő bemeneti rácsot.
- Túlhevülés esetén a készülék automatikusan kikapcsol. Húzza ki a hálózati csatlakozódugót, és hagyja néhány percig hűlni a készüléket. Mielőtt ismét bekapcsolná, ellenőrizze, nem tömte-e el szősz, haj stb. a levegőbemeneti rácsot.
- Mindig kapcsolja ki a készüléket, mielőtt akár csak egy pillanatra is letenné.
- Használat után mindig húzza ki dugót az aljzatból.
- Ne tekerje a hálózati csatlakozó kábelt a készülék köré.

- A készülék használatkor jellegzetes szagot adhat ki. Ezt a termelődő ionok okozzák, és az emberi szervezetre teljesen ártalmatlan.
- Az iongenerátort ne érintse meg fémtárgyakkal.
- Ne használja a készüléket műhaj, paróka egyenesítésére.
- A készüléket kizárólag emberi haj szárítására tervezték. Ne használja más célra.
- Ne használjon más gyártótól származó tartozékot vagy alkatrészt, vagy olyat, amelyet a Philips nem hagyott jóvá, ellenkező esetben a garancia érvényét veszti.

Általános

- Zajszint: Lc= 83,2 dB (A) HP4993 típusnál
- Zajszint: Lc= 85,5 dB (A) HP4992 típusnál
- Zajszint: Lc= 83,3 dB (A) HP4991 típusnál
- Zajszint: Lc= 83,2 dB (A) HP4990 típusnál

Elektromágneses mezők (EMF)

Ez a Philips készülék megfelel az elektromágneses mezőkre (EMF) vonatkozó szabványoknak. Amennyiben a használati útmutatóban foglaltaknak megfelelően üzemeltetik, a tudomány mai állása szerint a készülék biztonságos.

A készülék használata

Hajszáritás

- 1** Csatlakoztassa a hálózati dugót a fali konnektorba.
- 2** A készüléket a légáramkapcsoló erős vagy gyenge légáram állásba állításával kapcsolhatja be.
- 3** Állítsa a hőmérséklet-kapcsolót hideg, meleg vagy forró levegő fokozatra.
- 4** Az ionkapcsoló elcsúsztatásával aktiválhatja az ionizáló funkciót. Az ionizáló funkció kisimítja a hajat és csökkenti elektromos töltését. Majdnem teljesen száraz haj ápolására különösen alkalmas.
- 5** Száritás közben tartsa közel a hajszáritót a hajához úgy, hogy közben fésüli azt (ábra 3).

Tanács: A szárítás végén a tartós és csillogó frizura érdekében nyomja meg a hideglevegő gombot, és irányítsa a hideg légáramot a hajára.

Szűkítő fúvócső

A szűkítő fúvócsővel a légáramot egyenesen a kefére vagy fésűre irányíthatja, amellyel haját formázza.

1 Pattintsa a készülékre a keskeny fúvócsövet. (ábra 4)

Húzza le a keskeny fúvócsövet a készülékről.

Dúsító diffúzor

A dúsító diffúzor egyenes, göndör vagy hullámos haj kímélő szárítására egyaránt alkalmas.

A gyengéd légáramot kibocsátó dúsító diffúzor dúsá és rugalmassá teszi frizuráját.

1 Pattintsa a készülékre a diffúzort. (ábra 5)

A dúsító egyszerűen lehúzható a készülékről.

- Fésülje a haját a dúsító diffúzorral mélyen, a fejbőrig hatolva, hogy haja a hajgyökereknél is dús legyen (ábra 6).

2 A készüléket körkörösén mozgatva egyenletesen oszlassa el hajában a meleg levegőt. (ábra 7)

HP4992 és HP4991 típusnál: A diffúzor közepén lévő kerámia rész óvja a haját a sérüléstől.

Hajszárítási tanácsok

Göndör vagy hullámos haj

- A dúsító diffúzort tartsa a fejétől 10–15 centiméteres távolságra, és hagyja fokozatosan száradni a haját (ábra 8).
- Eközben a másik kezével vagy egy fésűvel formázhatja haját.
- Szárítás közben a hajfürtökből kezével loknikat vagy hullámokat is kialakíthat. Ezzel megelőzheti a loknik meglazulását vagy haja begöndörödését.

Hosszú haj

- Hosszú haj szárításakor a dúsító diffúzorral igazíthatja hajfürtjeit. (ábra 9)

- Másik lehetőségként lefelé fésülgetheti haját szárítás közben a dúsító diffúzor tuskéivel. (ábra 10)

Tisztítás

Soha ne merítse vízbe a készüléket.

- 1 Húzza ki a készülék hálózati dugóját a fali konnektorból.
- 2 A hajsálak és a por eltávolításához nyissa ki a védőrácst (ábra 11).
- 3 A készüléket száraz ruhával tisztítsa.
- 4 A tartozékokat nedves ruhával vagy a csap alatt leöblítve tisztíthatja.

Tárolás

Ne tekerje a hálózati csatlakozó kábelt a készülék köré.

- 1 Húzza ki a készülék hálózati dugóját a fali konnektorból.
- 2 Hagyja biztonságos helyen lehűlni a készüléket.
- 3 A készülék az akasztóhurokra függesztve tárolható.

Környezetvédelem

- A feleslegessé vált készülék szelektív hulladékként kezelendő. Kérjük, hivatalos újrahasznosító gyűjtőhelyen adja le, így hozzájárul a környezet védelméhez (ábra 12).

Jótállás és szerviz

Ha információra van szüksége, vagy ha valamilyen probléma merült fel, látogasson el a Philips honlapjára (www.philips.com), vagy forduljon az adott ország Philips vevőszolgálatához (a telefonszámot megtalálja a világszerte érvényes garancialevélen). Ha országában nem működik vevőszolgálat, forduljon a Philips helyi szaküzletéhez vagy a Philips háztartási kisgépek és szépségápolási termékek üzletágának vevőszolgálatához.

Hibaelhárítás

Ha az alábbi útmutató segítségével nem sikerül megoldania a hajszárító esetleges problémáit, forduljon a Philips legközelebbi szakszervizéhez vagy az országos Philips vevőszolgálathoz.

Probléma	Ok	Megoldás
A készülék egyáltalán nem működik.	Előfordulhat, hogy nincs feszültség a fali aljzatban, amelybe a készüléket csatlakoztatta.	Ellenőrizze, van-e feszültség a fali aljzatban.
	A készülék túlhevült, és magától kikapcsolt.	Húzza ki a csatlakozódugót a fali aljzataból, és hagyja hűlni a készüléket néhány percre. Mielőtt újra bekapcsolná, ellenőrizze a szellőzőrácsot, hogy haj, szősz stb. nem akadályozza-e a levegő áramlását.
	Előfordulhat, hogy a csatlakoztatott feszültség nem megfelelő a készülék számára.	Győződjön meg róla, hogy a készüléken feltüntetett feszültség értéke egyezik-e a helyi hálózati feszültséggel.
	Előfordulhat, hogy a készülék hálózati csatlakozókábele megsérült.	Ha a hálózati kábel meghibásodott, a kockázatok elkerülése érdekében Philips szakszervizben, vagy hivatalos szakszervizben ki kell cserélni.

Кіріспе

Philips Salon Pro кәсіпкерлік дизайнды және кәсіпкерлік қызмет беретін өте қуатты шаш кептіргіш. Оның үстіне, бұл шаш кептіргіш сіздің шашыңызды зақымдалудан сақтап, өте тамаша нәтиже алуға мүмкіндік береді

Арнайы ион қызметі, теріс ион зарядын беріп, шашыңыздың электрленуімен ұшқанын тоқтатады, сонымен қатар шашыңызды иланғыш және жылтыр қылады.

Ион қызметімен бірге, бұл құралда керамикалық элемент бар, ол әдеттегі қыздыру элементіне қарағанда жұмсағырақ жылу жіберіп, шашыңызды құрғап кетуден сақтайды.

Сіз біздің www.philips.com Веб-сайтымыздан Phillips'тің осы және басқа өнімдері туралы қосымша ақпарат алуыңызға болады.

Жалпы сипаттама (Сурет 1)

- A** Керамикалық элемент (тек HP4992/HP4991/HP4990 түрлерінде ғана)
- B** Салқын ұрыс түймесі
- C** Температура түймесі
 - ☺ = Ыстық бағдарлама
 - ☺ = Жылы бағдарлама
 - ● = Салқын бағдарлама
- D** Ауа ағымы түймесі
 - II = Өте қатты деңгейдегі ауа ағымы, шашты жылдам кептіруге арналған
 - I = Төмен деңгейдегі ауа ағымы шашты үлгілеуге арналған
 - 0 = Өшіру
- E** Ион көрсеткіш жарығы
- F** Ион сырғыма түймесі
- G** Ілмек
- H** Ауа шығаратын, алынатын тесік тор
- I** Көлем диффузоры
- J** Кәсіпкерлік бағыттауыш (тек HP4993/HP4990 түрлерінде ғана)
- K** Ультра-жіңішке кәсіпкерлік бағыттауыш (тек HP4992/HP4991 түрі ғана)

Маңызды

Құралды қолданар алдында осы нұсқауды мұқият оқып шағыңыз, әрі болашақта қолдануға сақтап қойыңыз.

Қауіпті

- Құралды судан аулақ ұстаңыз. Бұл өнімді суы бар ванналардың, раковиналардың және т.б. заттардың жанында немесе үстінде қолдануға болмайды. Ваннада қолданған болсаңыз, құралды қолданып болғаннан соң міндетті түрде тоқтан суырып қойыңыз, себебі судың жанында тұру тіпті шаш кептіргіш өшірулі тұрса да, қауіп төндіреді (Сурет 2).
- Электр шоғын алмас үшін, ауа шығатын тесік торға темір заттарды енгізбеңіз.

Ескерту

- Құралды қосар алдында, құралда көрсетілген вольтаж, жергілікті қамтамасыз етілетін волтажбен сәйкес келетіндігін тексеріп алыңыз.
- Тоқ сымның жағдайын әрдайым тексеріп отырыңыз. Егер құралдың шанышқысы, сымы немесе құралдың өзге бөлшегіне зақым тиген болса, құралмен қолданбаңыз.
- Егер тоқ сым зақымдалған болса, қауіпті жағдай туғызбас үшін, оны тек Philips немесе Philips әкімшілік берген қызмет орталығында немесе соған тәріздес деңгейі бар маман ғана ауыстыруы тиіс.
- Бұл құралмен, егер осы құралды қолдану жөнінде олардың қауіпсіздігіне жауапты адамнан нұсқау алған болмаса немесе оның қадағалауымен қолданып жатпаған болса, физикалық сезімталдығы төмен немесе ақылы кем адамдар, немесе білімі мен тәжірибесі аз адамдар (жас балаларды да қоса) қолдануына болмайды.
- Құралмен ойнамас үшін, балаларды қадағалаусыз қалдыруға болмайды.

Сақтандыру

- Қосымша қорғаныспен қамтамасыз ету үшін, біз сізге жуыну бөлмесіндегі электр тізбегіндегі қалдық тоғының құралын құруды

ұсынамыз. Аталған аспаптың номиналды тоғы 30 мА.-дан жоғары емес болуы тиіс. Монтажшыға өтініш білдіріңіз.

- Ауа торларын ешқашан жаппаңыз.
- Егер құрал өте қатты қызып кетсе, ол өзі өшіп қалады. Құралды тоқтан шығарып, бірнеше минутқа дейін суытыңыз. Құралды қайтадан тоққа қосар алдында, ауа торын тексеріп, оның мамықпен, шашпен, немесе т.б. заттармен бітеліп қалмағандығына тексеріңіз.
- Құралды жерге қойғыңыз келсе, тіпті бір сәтке де болса, оны өшіріп отырыңыз.
- Құралды қолданып болғаннан соң өшіріп отырыңыз.
- Тоқ сымымен құралды айналдырып орамаңыз.
- Осы шаш кептіргішті қолданғаныңызда сіз ерекше иіс сезінуіңіз мүмкін. Бұл иіс оған орнатылған йон себебінен шығады және ол адам денесіне зақым тигізбейді.
- Йон шығарушыны темір затпен түрткілемеңіз.
- Бұл құралды жасанды шашқа қолдануға болмайды.
- Бұл құрал тек бастағы шашты ғана кептіруге арналған. Оны басқа мақсатпен қолдануға болмайды
- Басқа өндірушілердің бөлшектерін немесе қосымша қондырғыларын, немесе Philips арнайы кеңес ретінде ұсынбаған бөлшектерді қолдануға болмайды. Егер сіз сондай бөлшектерді немесе қосымша қондырғыларды қолданған болсаңыз, онда сіздің кепілдігіңіз өз күшін жоғалтады.

Жалпы

- Шу деңгейі: $L_c = 83.2 \text{ dB(A)}$ - HP4993
- Шу деңгейі: $L_c = 85.5 \text{ dB(A)}$ - HP4992
- Шу деңгейі: $L_c = 83.3 \text{ dB(A)}$ - HP4991
- Шу деңгейі: $L_c = 83.2 \text{ dB(A)}$ - HP4990

Электромагниттік өріс (ЭМӨ)

Осы Philips құралы Электрмагниттік өріске (ЭМӨ) байланысты барлық стандарттарға сәйкес келеді. Егер осы құралды қосымша берілген нұсқаудағыдай ұқыпты қолданған болса, онда бұл құрал, бүгінгі таңдағы белгілі ғылыми зерттеулер бойынша, қолдануға қауіпсіз болып келеді.

Құралды қолдану

Кептіру

- 1 Шанышқыны қабырғадағы розеткаға қосыңыз.
- 2 Құралды қосу үшін, ауа ағымын жұмсақ немесе жоғары бағдарламаға қосыңыз.
- 3 Температура сырғымасын салқын, жылы немесе ыстық бағдарламасына орнатыңыз.
- 4 Йон функциясын қосу немесе сөндіру үшін йон сырғымасын қолданыңыз

Йон функциясы шаштың шатасуын және электірленуін азайтады, және ол кебу және кебуге жақын шаштарға ыңғайлы.

- 5 Шашыңызды кептіру үшін, шағын қашықтықта шашыңызды тарап жатқан тәрізді қозғалыстар жасаңыз (Сурет 3).

Keңec: Шашыңыздың әр бөлігін кептіріп болғаннан кейін, салқын ұрыс түймесін басып, салқын ауа ағымын шашыңызға бағыттаңыз. Сонда сіз жасаған үлгіңізді бекітіп, шашыңызға жылтыр қосасыз

Шоғырландырушы

Шашыңызға үлгі жасап жатқанда, шоғырландырушы ауа ағымы, тарағыңызға тікелей ауаны бағыттайды.

- 1 Концентраторды құралға сырт еткізіп орнатыңыз. (Сурет 4) Бағыттауышты ажырату үшін, оны құралдан тартып алыңыз.

Көлем диффузоры

Көлем диффузоры арнайы тік, бұйра немесе толқынды шаштарды жұмсақ кептіру үшін дамытылған.

Көлем диффузоры жұмсақ ауа ағымын шығарып, сіздің шаш үлгіңізге көлем және серпімділік береді.

- 1 Диффузорді құралға сырт еткізіп орнатыңыз. (Сурет 5) Көлем диффузорын ажырату үшін, оны құралдан тартып суырыңыз.

- Шашыңыздың түбіне көлем қосу үшін, шашыңызға шаш қыстырғыштарды басыңыздың терісіне тигізіп тұрып қыстырыңыз (Сурет 6).

2 Құралмен айналдырмалы қосзғалыстар жасап, жылы ауаны шашыңызға бірдей етіп таратыңыз. (Сурет 7)

Тек НР4992/НР4991 түрі ғана: Диффузордың ортасындағы керамикалық чип шаштың зақымдалуынан сақтайды.

Кептіру кеңестері

Бұйра немесе толқынды шаш

- Диффузорды басыңыздан 10-15 см. қашықтықта ұстаңыз, сонда шашыңыз келе келе кебеді (Сурет 8).
- Сонымен қатар, сіз шашыңызға үлгіні бос қолыңызбен немесе тарақпен жасап отыруыңызға болады.
- Сіз, сонымен бірге, кептіріп жатқанда, шаш бұрымдарын қолыңызбен қысып, бұйра немесе толқынды етіп оған форма беруіңізге болады. Бұл сіздің шашыңыздың шатасуынан және ұйқа болуынан сақтайды.

Ұзын шаш

- Ұзын шашты кептіру үшін, сіз шаш бұрымдарын диффузордың төбесіне шашып тастауыңызға болады. (Сурет 9)
- Немесе кептіріп жатқанда, сіз шашыңызды төмен қарай диффузордың шанышқыларымен тарауыңызға болады. (Сурет 10)

Тазалау

Құралды ешқашан сумен шаймаңыз.

- 1** Құралды тоқтан суырыңыз.
- 2** Ауа шығатын тесік тордан шаш пен шаңды алып тастау үшін, оны құралдан алыңыз (Сурет 11).
- 3** Құралды құрғақ шүберекпен тазалаңыз.
- 4** Қосымша бөлшектерді сулы шүберекпен немесе ағын су астында тазалаңыз.

Сақтау

Тоқ сымымен құралды айналдырып орамаңыз.

- 1 Құралды тоқтан суырыңыз.
- 2 Құралды қауіпсіз жерге қойып, суытыңыз.
- 3 Сіз құралды ілмегінен іліп қойсаңыз да болады.

Қоршаған айнала

- Құралды өз қызметін көрсетіп тозғаннан кейін, күнделікті үй қоқысымен бірге тастауға болмайды. Оның орнына бұл құралды арнайы жинап алатын жерге қайта өңдеу мақсатына өткізіңіз. Сонда сіз қоршаған айналаны сақтауға себіңізді тигізесіз (Сурет 12).

Кепілдік және қызмет

Егер сізге ақпарат керек болса, немесе сізде ойландырған мәселе болса, Philips'тің интернет бетіндегі www.philips.com веб-сайтына келіңіз, немесе өзіңіздің еліңіздегі Philips Тұтынушылар Орталығына телефон шалсаңыз болады (оның нөмірін сіз дүние жүзі бойынша берілетін кепілдік кітапшасынан табасыз). Сіздің еліңізде Тұтынушылар Қамқорлық Орталығы жоқ болған жағдайда өзіңіздің жергілікті Philips дилеріне арызданыңыз немесе Philips'тің Үйге арналған құралдар қызмет департаменті және Жеке Қамқор BV бөліміне арызданыңыз.

Ақаулықтарды табу

Егер осы шаш кептіргішпен сізде келелі мәселелер болып, оларды төменде берілген ақпараттың көмегімен шеше алмасаңыз, онда жақын арадағы Philips қызмет орталығымен немесе өзіңіздің еліңіздегі Philips Тұтынушылар Қамқор Орталығымен байланысыңыз.

Келелі мәселе	Себеп	Шешім
Құрал жұмыс жасамайды.	Құрал қосылған қабырғадағы розетка жұмыс жасап тұрған жоқ.	Розетка дұрыс жұмыс жасап тұрғандығына көзіңізді жеткізіңіз.
	Құрал өте қатты қызып кеткендіктен өзін өзі өшіріп тастады.	Құралды тоқтан шығарып, бірнеше минутқа дейін суытыңыз. Құралды қайтадан тоққа қосар алдында, ауа торын тексеріп, оның мамықпен, шашпен, немесе т.б. заттармен бітеліп қалмағандығын тексеріңіз
	Құрал қосылған вольтажға сәйкес келмейді.	Құралдың табанында көрсетілген вольтаж жергілікті вольтажға сәйкес келетіндігіне көзіңізді жеткізіңіз.
	Құралдың тоқ сымы зақымдалған болар.	Егер тоқ сым зақымдалған болса, қауіпті жағдай туғызбас үшін, оны тек Philips немесе Philips әкімшілік берген қызмет орталығында немесе соған тәріздес деңгейі бар маман ғана ауыстыруы тиіс.

Ižanga

„Philips Salon Pro“ yra galingas plaukų džiovintuvas, pasižymintis profesionaliu dizainu ir savybėmis. Be to, šis plaukų džiovintuvas apsaugo jūsų plaukus nuo pažeidimų ir garantuoja geriausius rezultatus.

Prietaisas gamina neigiamai įkrautus jonus, kurie neutralizuoja statinį krūvį, neleidžia plaukams šiauštis, suteikia jiems glotnumo, ištiesina, padaro lengvai šukuojamus bei žvilgančius.

Be jonizavimo funkcijos šiame plaukų džiovintuve yra keraminis elementas, gaminantis mažiau šilumos nei įprastas kaitinimo elementas; taip jūsų plaukai apsaugomi nuo perdžiūvimo.

Apsilankę mūsų interneto svetainėje www.philips.com, rasite daugiau informacijos apie šį arba bet kurį kitą „Philips“ gaminį.

Bendrasis aprašas (Pav. 1)

- A** Keraminis elementas (tik HP4992 / HP4991 / HP4990)
- B** Šalto oro mygtukas
- C** Temperatūros jungiklis
 - ☹ = karšta
 - ☺ = šilta
 - ● = šalta
- D** Oro srovės jungiklis
 - II = stipri oro srovė, skirta ypač greitam džiovinimui
 - I = silpna oro srovė, ypač tinkama modeliuojant
 - 0 = išjungta
- E** Jonų indikatoriaus lemputė
- F** Slankusis jonizavimo jungiklis
- G** Pakabinimo kilpa
- H** Nuimamos oro įleidimo grotelės
- I** Purenimo šepetys
- J** Profesionalus antgalis (tik HP4993 / HP4990)
- K** Ilin plonas profesionalus antgalis (tik HP4992 / HP4991)

Svarbu

Prieš pradėdami naudotis prietaisu, atidžiai perskaitykite šį vartotojo vadovą ir saugokite jį, nes jo gali prireikti ateityje.

Pavojus

- Prietaisą saugokite nuo vandens. Nesinaudokite juo prie ar virš vandens, esančio voniose, praustuvėse, prausyklose ir t. t. Jei prietaisą naudojate vonios kambaryje, iš karto po naudojimo išjunkite jį iš maitinimo tinklo. Vanduo kelia grėsmę net kai prietaisas yra išjungtas (Pav. 2).
- Kad išvengtumėte elektros smūgio, į oro įleidimo groteles nekiškite metalinių daiktų.

Ispėjimas

- Prieš įjungdami prietaisą patikrinkite, ar ant prietaiso nurodyta įtampa atitinka vietinio tinklo įtampą.
- Reguliariai tikrinkite maitinimo laido būklę. Nenaudokite prietaiso, jei kištukas, maitinimo laidas ar pats prietaisas yra pažeisti.
- Jei pažeistas maitinimo laidas, vengiant rizikos, jį turi pakeisti „Philips“ darbuotojai, „Philips“ įgaliotasis techninės priežiūros centras arba kiti panašios kvalifikacijos specialistai.
- Šis prietaisas neskirtas naudoti asmenims (įskaitant vaikus), kuriems būdingi sumažėję fiziniai, jutimo arba protiniai gebėjimai, arba tiems, kuriems trūksta patirties ir žinių, nebent už jų saugą atsakingas asmuo prižiūrėjo arba nurodė, kaip naudoti prietaisą.
- Prižiūrėkite, kad vaikai nežaistų su prietaisu.

Atsargiai

- Siekiant papildomo saugumo, elektros grandinėje, tiekiančioje elektrą į vonios kambarį, patariame įrengti liekamosios srovės įtaisą (RCD). RCD nominali darbinė srovė negali viršyti 30 mA. Pasikonsultuokite su įrengiančiu asmeniu.
- Niekada neuždenkite oro įleidimo grotelių.
- Kai prietaisas perkaista, jis išsijungia automatiškai. Išjunkite prietaisą iš lizdo ir keletą minučių palaukite, kol jis atvės. Prieš įjungdami vėl, patikrinkite, ar grotelės neužkištos pūkais, plaukais ir t. t.
- Prieš padėdami prietaisą (net ir trumpam), visada jį išjunkite.
- Baigę naudotis, būtinai išjunkite prietaisą iš maitinimo tinklo.
- Nevyniokite maitinimo laido apie prietaisą.
- Naudodamiesi šiuo plaukų džiovintuvu, galite pajusti jam būdingą kvapą. Šis kvapas susidaro dėl jonizacijos ir nėra pavojingas.

- Nekiškite metalinių daiktų prie jonų generatoriaus.
- Netiesinkite dirbtinių plaukų.
- Šis prietaisas skirtas tik galvos plaukams džiovinti. Nenaudokite jo kitiems tikslams.
- Niekada nenaudokite jokių kitų gamintojų arba „Philips“ specialiai nerekomenduojamų priedų arba dalių. Jei naudosite tokius priedus arba dalis, nebegalios jūsų garantija.

Bendrasis aprašas

- Triukšmo lygis: $L_c = 83,2$ dB(A) modelis HP4993
- Triukšmo lygis: $L_c = 85,5$ dB(A) modelis HP4992
- Triukšmo lygis: $L_c = 83,3$ dB(A) modelis HP4991
- Triukšmo lygis: $L_c = 83,2$ dB(A) modelis HP4990

Elektromagnetiniai laukai (EMF)

Šis „Philips“ prietaisas atitinka visus elektromagnetinių laukų (EMF) standartus. Tinkamai eksploatuojant prietaisą pagal šiame vartotojo vadove pateiktus nurodymus, remiantis dabartine moksline informacija, jį yra saugu naudoti.

Prietaiso naudojimas

Džiovinimas

- 1** Kištuką įkiškite į sieninį el. lizdą.
- 2** Oro srovės jungiklį nustatykite į švelnų ar aukštą režimą, norėdami įjungti prietaisą.
- 3** Temperatūros jungikliu nustatykite norimą temperatūrą: žemą, vidutinę arba aukštą.
- 4** Slankiuoju jonizavimo funkcijos jungikliu įjunkite arba išjunkite jonizavimo funkciją.

Jonizavimo funkcija sumažina plaukų įsielektrinimą ir ypač tinka beveik sausiems plaukams.

- 5** Plaukus džiovinkite džiovintuvu braukdami nedideliu atstumu nuo plaukų (Pav. 3).

Patarimas: Kai išdžiovinate plaukus, paspauskite šalto oro mygtuką ir nukreipkite vėsią oro srovę į plaukus. Tai fiksuoja šukuoseną ir suteikia blizgesio.

Antgalis

Antgalis leidžia nukreipti oro srautą į šepetį ar šukas, kuriomis modeliuojate plaukus.

1 Uždėkite antgalį ant prietaiso. (Pav. 4)

Norėdami atjungti antgalį, nuimkite jį nuo prietaiso.

Purenimo šepetys

Difuzorius buvo specialiai sukurtas švelniai džiovinti ir tiesiems, ir garbanotiems arba banguotiems plaukams. Difuzorius skleidžia švelnų oro srautą, juo galima suteikti šukuosenai purumo ir stangrumo.

1 Uždėkite difuzorių ant prietaiso. (Pav. 5)

Norėdami difuzorių atjungti, nuimkite jį nuo prietaiso traukdami.

- Norėdami supurenti plaukus prie pat šaknų, difuzoriaus dyglius prispauskite prie galvos (Pav. 6).

2 Prietaisą judindami sukamaisiais judesiais, šiltą orą paskirstysite visiems plaukams. (Pav. 7)

Tik HP4992 / HP4991: keraminis lustas difuzoriaus viduryje saugo plaukus nuo pažeidimų.

Džiovinimo patarimai

Garbanoti arba banguoti plaukai

- Difuzorių laikykite 10 – 15 cm atstumu nuo galvos, kad plaukai galėtų džiūti palaipsniui (Pav. 8).
- Tuo metu laisva ranka arba šukomis galite modeliuoti savo plaukus.
- Taip pat galite suspausti sruogas ranka ir suformuoti garbanas arba bangas. Taip garbanos neišsileis ir atrodys tvarkingai.

Ilgi plaukai

- Džiovindami ilgus plaukus, galite paskleisti sruogas ant difuzoriaus viršaus. (Pav. 9)

- Arba džiovindami plaukus galite juos šukuoti žemyn purenimo šepėčiu. (Pav. 10)

Valymas

Niekada nescalaukite prietaiso vandenyje.

- 1 Išjunkite prietaisą.
- 2 Nuimkite oro įleidimo groteles tam, kad išvalytumėte plaukus ir dulkes (Pav. 11).
- 3 Prietaisą valykite sausa šluoste.
- 4 Priedus valykite drėgna šluoste arba plaukite po tekančio vandens srove.

Laikymas

Nevyniokite maitinimo laido apie prietaisą.

- 1 Išjunkite prietaisą.
- 2 Padėkite prietaisą į saugią vietą ir leiskite jam atvėsti.
- 3 Prietaisą galite laikyti pakabintą ant jo pakabinimo kilpos

Aplinka

- Nemeskite susidėvėjusio prietaiso su įprastomis buitinėmis atliekomis, o nuneškite jį į oficialų surinkimo punktą perdirbti. Taip prisidėsite prie aplinkosaugos (Pav. 12).

Garantija ir techninė priežiūra

Jei jums reikia informacijos ar kyla problemų, apsilankykite „Philips“ tinklalapyje www.philips.com arba kreipkitės į jūsų šalyje esantį „Philips“ klientų aptarnavimo centrą (telefono numerį rasite visame pasaulyje galiojančiame garantijos lankstinuke). Jei jūsų šalyje nėra klientų aptarnavimo centro, kreipkitės į vietinį „Philips“ pardavėją arba „Philips“ buitinės technikos priežiūros skyrių.

Trikčių nustatymas ir šalinimas

Jeį naudojantis džiovintuvu iškilo problemų ir vadovaudamiesi toliau pateikta informacija negalite jų pašalinti, kreipkitės į artimiausią „Philips“ techninės priežiūros centrą ar savo šalies „Philips“ klientų aptarnavimo centrą.

Triktis	Priežastis	Sprendimas
Prietaisas neveikia.	Galbūt neveikia elektros maitinimo lizdas, į kurį yra įjungtas prietaisas.	Patikrinkite, ar veikia el. lizdas.
	Prietaisas galėjo perkaisti ir išsijungti pats.	Išjunkite prietaisą ir kelias minutes palaukite, kol jis atvės. Prieš vėl įjungdami prietaisą, patikrinkite, ar oro grotelės neužsikimšusios pūkeliais, plaukais ir pan.
	Prietaisui gali netikti maitinimo tinklo, į kurį jis jungiamas, įtampa.	Įsitikinkite, kad ant prietaiso modelio plokštelės nurodyta įtampa sutampa su vietinio elektros tinklo įtampa.
	Gali būti pažeistas prietaiso laidas.	Jeį pažeistas maitinimo laidas, vengiant rizikos, jį turi pakeisti „Philips“ darbuotojai, „Philips“ įgaliotasis techninės priežiūros centras arba kiti panašios kvalifikacijos specialistai.

Ievads

Philips Salon Pro ir jaudīgs matu žāvētājs ar profesionālu dizainu un sniegumu. Turklāt šim matu žāvētājam ir funkcijas, kas pasargā matus no bojāšanas un ļauj ikreiz apstiprināt labākos rezultātus.

Jonizēšanas funkcija veido negatīvi uzlādētus jonus, kas neitralizē statisko elektrību un pūkošanos matos, novēršot to sprogošanos un padarot matus viegli ieveidojamus un spīdīgus.

Šim matu žāvētājam ir ne vien jonizēšanas funkcija, bet arī iebūvēts keramisks sildelements, kas rada maigāku siltā gaisa plūsmu nekā parastais sildelements, tādējādi pasargājot matus no pārkaršanas.

Apmeklējiet mūsu mājaslapu www.philips.com, lai iegūtu vairāk informācijas par šo produktu vai citiem Philips produktiem.

Vispārējs apraksts (Zīm. 1)

- A** Keramiskais elements (tikai HP4992/HP4991/HP4990)
- B** Vēsa gaisa poga
- C** Temperatūras slēdzis
 - ☺ = Karsta gaisa režīms
 - ☺ = Silta gaisa režīms
 - ● = Vēsa gaisa režīms
- D** Gaisa plūsmas slēdzis
 - II = Spēcīga gaisa plūsma īpaši ātrai matu žāvēšanai
 - I = Viegla gaisa plūsma, kas speciāli paredzēta matu ieveidošanai
 - 0 = Izslēgts
- E** Jonu indikatora lampiņa
- F** Jona slīdslēdzis
- G** Karināšanas cilpa
- H** Noņemams gaisa ieplūdes sietiņš
- I** Kuplinošais izkļiedētājs
- J** Profesionāls koncentrators (tikai HP4993/HP4990)
- K** Īpaši tievs profesionāls koncentrators (tikai HP4992/HP4991)

Svarīgi

Pirms ierīces lietošanas uzmanīgi izlasiet šo lietošanas pamācību un saglabājiet to, lai vajadzības gadījumā varētu ieskatīties tajā arī turpmāk.

Briesmas

- Sargiet ierīci no ūdens. Nelietojiet šo ierīci pie vannām, izlietnēm un citiem traukiem ar ūdeni vai virs tiem. Ja lietojat ierīci vannas istabā, pēc lietošanas atvienojiet ierīci no elektrotīkla. Ūdens klātbūtne var būt bīstama, pat ja ierīce ir izslēgta (Zīm. 2).
- Neievietojiet metāla priekšmetus gaisa ieplūdes restītēs, lai izvairītos no elektriskā strāvas trieciena.

Brīdinājums

- Pirms ierīces pievienošanas elektrotīklam pārbaudiet, vai uz tās norādītais spriegums atbilst elektrotīkla spriegumam jūsu mājā.
- Regulāri pārbaudiet elektrības vada stāvokli. Nelietojiet ierīci, ja bojāta tās kontaktdakša, elektrības vads vai pati ierīce.
- Ja elektrības vads ir bojāts, jums jānomaina tas Philips pilnvarotā servisa centrā vai līdzīgi kvalificētam personām, lai izvairītos no bīstamām situācijām.
- Šo ierīci nevar izmantot personas (tai skaitā bērni) ar fiziskiem, maņu vai garīgiem traucējumiem vai ar nepietiekamu pieredzi un zināšanām, kamēr par viņu drošību atbildīgā persona nav īpaši viņus apmācījusi izmantot šo ierīci.
- Jānodrošina, lai ar ierīci nevarētu rotaļāties mazi bērni.

Ievērībai

- Papildu aizsardzībai iesakām uzstādīt elektriskās shēmas, kas pievada elektrību vannas istabā, Aizsardzības atslēgšanas ierīci (RCD). RCD ir jābūt nominālai darba strāvai, kas nepārsniedz 30mA. Sazinieties ar savu uzstādītāju.
- Nekādā gadījumā neaizsprostojiet gaisa plūsmas atveres.
- Ja ierīce pārkarst, tā automātiski izslēdzas. Atvienojiet to no elektrotīkla un ļaujiet pārīs minūtes atdzist. Pirms atkal ieslēdzat ierīci, pārbaudiet, vai gaisa plūsmas atveres nav aizsprostotas ar matiem, pūkām u. tml.
- Pat ja noliekat ierīci tikai uz mirkli, vienmēr to izslēdziet.
- Pēc lietošanas vienmēr atslēdziet ierīci no sienas kontaktligzdas.
- Netiniet elektrības vadu ap ierīci.
- Izmantojot fēnu, iespējams varēsīt sajūst tam raksturīgu smaku. Šo smaku rada veidotie joni un tie nav kaitīgi cilvēka ķermenim.
- Nepieskarieties jonu generatoram ar metāla priekšmetiem.

- Nelietojiet ierīci mākslīgos matos.
- Šī ierīce ir paredzēta tikai cilvēku galvas matu žāvēšanai. Nelietojiet to citiem nolūkiem.
- Nekad neizmantojiet citu ražotāju aksesuārus vai detaļas, vai kuras īpaši nav rekomendējis Philips. Ja izmantojat šādus piederumus vai detaļas, jūsu garantija vairs nav spēkā esoša.

Vispārīgi

- Trokšņa līmenis HP4993: Lc= 83,2 dB(A)
- Trokšņa līmenis HP4992: Lc= 85,5 dB(A)
- Trokšņa līmenis HP4991: Lc= 83,3 dB(A)
- Trokšņa līmenis HP4990: Lc= 83,2 dB(A)

Elektromagnētiskie Lauki (EMF)

Šī Philips ierīce atbilst visiem standartiem saistībā ar elektromagnētiskiem laukiem (EMF). Ja rīkojaties atbilstoši un saskaņā ar instrukcijām šajā rokasgrāmatā, ierīce ir droši izmantojama saskaņā ar mūsdienās pieejamajiem zinātniskiem datiem.

Ierīces lietošana

Matu žāvēšana

- 1 Iespraudiet kontaktdakšu kontaktligzdā.
- 2 Lai ieslēgtu ierīci, pārslēdziet gaisa plūsmas slēdzi uz uzstādījumu viegls vai augsts.
- 3 Ar temperatūras slēdzi noregulējiet vēsa, silta vai karsta gaisa režīmu.
- 4 Ieslēdziet vai izslēdziet jonizēšanas funkciju ar jonu slēdīslēdzi. Jonizēšanas funkcija samazina matu sprogošanos un statiskās elektrības uzkrāšanos un ir īpaši piemērota gandrīz sausiem matiem.
- 5 Žāvējiet matus, veicot sukājošas kustības un turot matu žāvētāju nelielā attālumā no matiem (Zīm. 3).

Padoms: Kad esat izžāvējis matus, nospiediet vēsā gaisa plūsmas pogu un vērsiet auksto gaisa plūsmu pret jūsu matiem, lai fiksētu matu sakārtojumu un piedotu spīdumu.

Koncentrētājs

Ar koncentratoru varat virzīt gaisa plūsmu tieši uz suku vai ķemmi, ar kuru ievidojat matus.

1 Uzlieciet ierīci koncentratoru. (Zīm. 4)

Lai noņemtu koncentratoru, pavelciet to nost no ierīces.

Kuplinošais izklienētājs

Kuplinošais izklienētājs ir īpaši izveidots saudzīgai taisnu, cirtainu un viļņainu matu žāvēšanai.

Kuplinošais izklienētājs žāvē matus ar vieglu gaisa plūsmu un padara tos kuplus un elastīgus.

1 Uzlieciet ierīci izklienētāju. (Zīm. 5)

Lai noņemtu kuplinošu izklienētāju, pavelciet to nost no ierīces.

- Lai radītu pacēlumu pie matu saknēm, ievietojiet izklienētāja zarus matos tā, lai tie viegli pieskartos galvas ādai (Zīm. 6).

2 Veiciet apļveida kustības ar ierīci, lai vienmērīgi izklienētu silto gaisu matos. (Zīm. 7)

Tikai HP4992/HP4991: keramiskais ierobojums izklienētāja centrā aizsargā matus no bojājumiem.

Padomi matu žāvēšanai

Cirtaini vai lokaini mati

- Turiet izklienētāju 10-15 cm attālumā no galvas, ļaujot matiem izžūt pakāpeniski (Zīm. 8).
- Vienlaicīgi varat ievidot matus ar brīvo roku vai ķemmi.
- Žāvējot matus, varat arī vienlaicīgi ievidot cirtas vai lokas, burzot šķipsnas brīvajā rokā. Tādējādi cirtas nesakrītīsies un nekļūs izspūrušas.

Gari mati

- Lai izžāvētu garus matus, varat matu šķipsnas izklāt uz izklienētāja. (Zīm. 9)

- Matus iespējams žāvējot ķemmēt ar izkļiedētāja zariem. (Zīm. 10)

Tīrīšana

Nekad neskalojiet ierīci ūdenī.

- 1 Atvienojiet ierīci no elektrotīkla.
- 2 Atveriet gaisa ieplūdes sietiņu, lai izņemtu matus un putekļus (Zīm. 11).
- 3 Tīriet ierīci ar sausu drāniņu.
- 4 Tīriet uzgaļus ar mitru drāniņu vai noskalojiet tos tekošā ūdenī.

Uzglabāšana

Netiniet elektrības vadu ap ierīci.

- 1 Atvienojiet ierīci no elektrotīkla.
- 2 Nolieciet ierīci drošā vietā un ļaujiet tai atdzist.
- 3 Varat uzglabāt ierīci, piekarinot to aiz karināšanas cilpas.

Vides aizsardzība

- Pēc ierīces kalpošanas laika beigām, neizmetiet to kopā ar sadzīves atkritumiem, bet nododiet to oficiālā savākšanas punktā pārstrādei. Tādā veidā jūs palīdzēsiet saudzēt apkārtējo vidi (Zīm. 12).

Garantija un apkalpošana

Ja nepieciešama palīdzība vai informācija, lūdzu, izmantojiet Philips tīmekļa vietni www.philips.com vai sazinieties ar savas valsts Philips Pakalpojumu centru (tā tālruna numurs atrodams pasaules garantijas brošūrā). Ja jūsu valstī nav Philips Pakalpojumu centra, griezieties pie Philips preču tirgotājiem vai Philips Sadzīves un personīgās higiēnas ierīču nodaļas pakalpojumu dienesta.

Kļūmju novēršana

Ja matu žāvētāja darbībā rodas kļūmes, kuras Jūs nevarat novērst, izmantojot turpmāk sniegto informāciju, lūdzu, sazinieties ar tuvāko Philips apkopes centru vai Philips Pakalpojumu centru savā valstī.

Problēma	Iemesls	Atrisinājums
ierīce nedarbojas.	Iespējams, ka bojāta kontaktdakša, kurai pievienota ierīce.	Pārliedzinieties, ka kontaktligzda nav bojāta.
	Iespējams, ierīce ir pārkarsusi un automātiski izslēgusies.	Atvienojiet ierīci no elektrotīkla, un ļaujiet tai dažas minūtes atdzist. Pirms atkārtoti ieslēdzat ierīci, pārbaudiet restītes, un pārliedzinieties, ka tās nav aizsprostotas ar pūkām, matiņiem u. tml.
	Iespējams, ierīce nav piemērota spriegumam, kādam tā pievienota.	Pārbaudiet, vai uz ierīces norādītais spriegums atbilst elektrotīkla spriegumam jūsu mājā.
	Iespējams, ir bojāts ierīces elektrības vads.	Ja elektrības vads ir bojāts, jums jānomaina tas Philips pilnvarotā servisa centrā vai līdzīgi kvalificētam personām, lai izvairītos no bīstamām situācijām.

Wprowadzenie

Suszarka Philips SalonDry jest doskonałym przykładem profesjonalnego wzornictwa i wydajności. Ponadto posiada funkcje ochrony twoich włosów przed uszkodzeniem, a także daje pewność uzyskiwania najlepszych rezultatów.

Funkcja jonizacji powoduje wytwarzanie naładowanych ujemnie jonów neutralizujących elektryzowanie i odpychanie się włosów i tym samym nie dopuszcza do ich splątowania, czyni je podatnymi na układanie, nadaje im połysk.

Oprócz funkcji jonizacji suszarka ta zawiera ceramiczną grzałkę wytwarzającą ciepło delikatniejsze niż w przypadku grzałki konwencjonalnej, dzięki czemu włosy nie są narażone na przegrzanie. Więcej informacji na temat niniejszego urządzenia lub innego produktu Philipsa można znaleźć w naszej witrynie internetowej www.philips.com.

Opis ogólny (rys. 1)

- A** Element ceramiczny (tylko modele HP4992, HP4991 i HP4990)
- B** Przycisk zimnego nadmuchu
- C** Przełącznik temperatury
 - ☸ = Ustawienie bardzo wysokiej temperatury
 - ζ = Ustawienie wysokiej temperatury
 - ● = Ustawienie niskiej temperatury
- D** Przełącznik strumienia powietrza
 - II = Bardzo silny strumień powietrza do bardzo szybkiego suszenia włosów
 - I = Delikatny strumień powietrza specjalnie do układania włosów
 - 0 = Wyłączone
- E** Lampka sygnalizacyjna jonizacji
- F** Przełącznik jonizacji
- G** Uchwyt do zawieszania
- H** Zdejmowana kratka wentylacyjna
- I** Dyfuzor zwiększający objętość włosów
- J** Profesjonalny koncentrator (tylko modele HP4993 i HP4990)
- K** Bardzo wąski, profesjonalny koncentrator (tylko modele HP4992 i HP4991)

Ważne

Przed pierwszym użyciem urządzenia zapoznaj się dokładnie z jego instrukcją obsługi i zachowaj ją na wypadek konieczności użycia w przyszłości.

Niebezpieczeństwo

- Trzymaj urządzenie z dala od wody. Nie używaj go w pobliżu wody ani nad wodą, np. nad wanną, umywalką, zlewem itp. Jeśli używasz urządzenia w łazience, po zakończeniu korzystania wyjmij wtyczkę urządzenia z gniazdka elektrycznego, gdyż obecność wody stanowi zagrożenie nawet wtedy, gdy urządzenie jest wyłączone (rys. 2).
- Aby uniknąć porażenia prądem, nie umieszczaj metalowych przedmiotów w kratkach nadmuchu powietrza.

Ostrzeżenie

- Przed podłączeniem urządzenia upewnij się, czy napięcie podane na urządzeniu jest zgodne z napięciem w sieci elektrycznej.
- Sprawdzaj regularnie stan przewodu sieciowego. Nie wolno korzystać z urządzenia, jeśli uszkodzona jest: wtyczka, przewód sieciowy lub samo urządzenie.
- Ze względów bezpieczeństwa wymianę uszkodzonego przewodu sieciowego należy zlecić autoryzowanemu centrum serwisowemu firmy Philips lub odpowiednio wykwalifikowanej osobie.
- Urządzenie nie jest przeznaczone do użytku przez osoby (w tym dzieci) z ograniczonymi zdolnościami fizycznymi, sensorycznymi lub umysłowymi, a także nie posiadające wiedzy lub doświadczenia w użytkowaniu tego typu urządzeń, chyba że będą one nadzorowane lub zostaną poinstruowane na temat korzystania z tego urządzenia przez opiekuna.
- Nie pozwalaj dzieciom bawić się urządzeniem.

Uwaga

- Jako dodatkowe zabezpieczenie zaleca się zainstalowanie w obwodzie elektrycznym zasilającym gniazdka elektryczne w łazience bezpiecznika różnicowo-prądowego (RCD) o znamionowym prądzie pomiarowym nie przekraczającym 30 mA. Skontaktuj się w tej sprawie z wykwalifikowanym elektrykiem.

- Nigdy nie blokuj kratki nadmuchu powietrza.
- W razie przegrzania suszarka wyłącza się automatycznie. Należy wówczas wyjąć wtyczkę urządzenia z gniazdka elektrycznego i poczekać kilka minut, aż suszarka ostygnie. Przed ponownym włączeniem urządzenia upewnij się, czy kratki wentylacyjne nie są zablokowane przez kłaczki kurzu, włosy itp.
- Przed odłożeniem urządzenia zawsze najpierw je wyłącz, nawet jeśli robisz to tylko na chwilę.
- Zawsze po zakończeniu korzystania z urządzenia wyjmij wtyczkę z gniazdka elektrycznego.
- Nie zawijaj kabla zasilającego wokół urządzenia.
- Możesz poczuć specyficzny zapach podczas używania tej suszarki. Jest to spowodowane wytwarzanymi jonami i nie jest szkodliwe dla ludzkiego ciała.
- Nie zbliżaj generatora jonów do przedmiotów metalowych.
- Nie stosuj urządzenia na sztucznych włosach.
- Niniejsze urządzenie przeznaczone jest wyłącznie do suszenia włosów na głowie. Nie używaj go do żadnego innego celu.
- Nigdy nie używaj akcesoriów ani części zamiennych innych producentów ani takich, które nie są zalecane przez firmę Philips. W przypadku użycia takich akcesoriów lub części, gwarancja traci ważność.

Opis ogólny

- Poziom hałasu: $L_c = 83,2$ dB(A) dla modelu HP4993
- Poziom hałasu: $L_c = 85,5$ dB(A) dla modelu HP4992
- Poziom hałasu: $L_c = 83,3$ dB(A) dla modelu HP4991
- Poziom hałasu: $L_c = 83,2$ dB(A) dla modelu HP4990

Pola elektromagnetyczne (EMF)

Niniejsze urządzenie firmy Philips spełnia wszystkie normy dotyczące pól elektromagnetycznych. W przypadku prawidłowej obsługi zgodnie z zaleceniami zawartymi w instrukcji urządzenie jest bezpieczne w użytkowaniu, co potwierdzają badania naukowe dostępne na dzień dzisiejszy.

Zasady używania

Suszenie

- 1 Włóż wtyczkę do gniazdka elektrycznego.
- 2 Wybierz ustawienie łagodnego lub silnego strumienia powietrza, aby włączyć urządzenie.
- 3 Ustaw przełącznik temperatury w pozycji odpowiedniej dla niskiej, wysokiej lub bardzo wysokiej temperatury.
- 4 Włącz lub wyłącz funkcję jonizacji, korzystając z przełącznika jonizacji.
Funkcja jonizacji zmniejsza skręcanie się i elektryzowanie włosów i jest szczególnie odpowiednia w przypadku włosów niemal suchych.
- 5 Susz włosy, wykonując suszarką, trzymaną w niewielkiej odległości od włosów, ruchy jak przy czesaniu (rys. 3).

Wskazówka: Po zakończeniu suszenia każdego pasma naciśnij przycisk zimnego nadmuchu i skieruj chłodny strumień powietrza na włosy, aby utrwalić fryzurę i dodać włosom blasku.

Koncentrator

Koncentrator umożliwia bezpośrednie skierowanie strumienia powietrza na szczotkę lub grzebień podczas czesania włosów.

- 1 Załóż koncentrator na urządzenie. (rys. 4)
Zdejmij koncentrator, zsuwając go z urządzenia.

Dyfuzor zwiększający objętość włosów

Dyfuzor został specjalnie zaprojektowany do delikatnego suszenia zarówno prostych, jak i kręconych lub pofalowanych włosów. Dyfuzor wytwarza delikatny strumień powietrza i pozwala nadać włosom objętość i sprężystość.

- 1 Załóż dyfuzor na urządzenie. (rys. 5)
Zdejmij dyfuzor, zsuwając go z urządzenia.
- Aby zwiększyć objętość fryzury przy nasadzie włosów, wkładaj szpilki dyfuzora we włosy tak, aby dotykały skóry głowy (rys. 6).

- 2** Wykonuj ruchy obrotowe suszarką, rozprowadzając równomiernie ciepłe powietrze pomiędzy włosami. (rys. 7)

Tylko modele HP4992 i HP4991: ceramiczna końcówka w środku dyfuzora chroni włosy przed uszkodzeniem.

Wskazówki użyteczne podczas suszenia

Kręcone lub pofalowane włosy

- Trzymaj dyfuzor w odległości 10-15 cm od głowy, stopniowo susząc włosy (rys. 8).
- Możesz jednocześnie układać swoje włosy wolną ręką lub grzebieniem.
- W trakcie suszenia możesz również ugniatać wolną ręką loki i fale. Zapobiegnie to opadaniu loków i splątaniu się włosów.

Długie włosy

- Aby wysuszyć długie włosy, można ułożyć pasma włosów na wierzchu dyfuzora. (rys. 9)
- Można również podczas suszenia czesać włosy ku dołowi za pomocą paluszków dyfuzora. (rys. 10)

Czyszczenie

Urządzenia nie wolno płukać wodą.

- 1** Wyjmij wtyczkę urządzenia z gniazdka elektrycznego.
- 2** Aby usunąć z urządzenia włosy i kurz, otwórz kratkę wlotu powietrza (rys. 11).
- 3** Suszarkę można czyścić suchą szmatką.
- 4** Nasadki należy czyścić wilgotną szmatką lub opłukać je w strumieniu bieżącej wody.

Przechowywanie

Nie zawijaj kabla zasilającego wokół urządzenia.

- 1** Wyjmij wtyczkę urządzenia z gniazdka elektrycznego.
- 2** Ustaw urządzenie w bezpiecznym miejscu i odczekaj, aż ostygnie.

- 3** Urządzenie można przechowywać, zawieszając je na przeznaczonym do tego celu uchwycie.

Ochrona środowiska

- Zużytego urządzenia nie należy wyrzucać wraz z normalnymi odpadami gospodarstwa domowego — należy oddać je do punktu zbiórki surowców wtórnych w celu utylizacji. Stosowanie się do tego zalecenia pomaga w ochronie środowiska (rys. 12).

Gwarancja i serwis

W razie jakichkolwiek pytań lub problemów prosimy odwiedzić naszą stronę internetową www.philips.com lub skontaktować się z Centrum Obsługi Klienta firmy Philips (numer telefonu znajduje się w ulotce gwarancyjnej). Jeśli w kraju zamieszkania nie ma takiego Centrum, o pomoc należy zwrócić się do sprzedawcy produktów firmy Philips lub do Działu Obsługi Klienta firmy Philips Domestic Appliances and Personal Care BV.

Rozwiązywanie problemów

Jeśli poniższe wskazówki okażą się niewystarczające do rozwiązania problemu z suszarką, skontaktuj się z najbliższym centrum serwisowym firmy Philips lub Centrum Obsługi Klienta.

Problem	Przyczyna	Rozwiązanie
Urządzenie nie działa.	Być może w gniazdku, do którego dołączyłeś suszarkę, nie ma napięcia.	Sprawdź, czy w gniazdku jest napięcie.

Problem	Przyczyna	Rozwiązanie
	Urządzenie mogło ulec przegrzaniu i zostało automatycznie wyłączone.	Wymij wtyczkę urządzenia z gniazdka elektrycznego i poczekaj kilka minut, aż urządzenie ostygnie. Przed ponownym włączeniem urządzenia sprawdź, czy kratka wentylacyjna nie jest zatkana przez kłaczki kurzu, włosy itd.
	Urządzenie może nie być dostosowane do napięcia sieci, do której zostało dołączone.	Sprawdź, czy napięcie wskazane na tabliczce znamionowej urządzenia odpowiada lokalnemu napięciu w sieci.
	Być może uszkodzony jest przewód zasilający urządzenia.	Ze względów bezpieczeństwa wymianę uszkodzonego przewodu sieciowego należy zlecić autoryzowanemu centrum serwisowemu firmy Philips lub odpowiednio wykwalifikowanej osobie.

Introducere

Philips SalonDry Pro este un uscător de păr puternic cu design și performanțe profesionale. Mai mult, acest uscător prezintă caracteristici care vă protejează părul și asigură rezultate excepționale.

Funcția de ionizare degajă ioni încărcăți negativ care previn electricitatea statică și aspectul ciufulit, lăsând părul neted, strălucitor și ușor de coafat.

Pe lângă funcția de ionizare, acest uscător de păr este dotat cu un element de încălzire ceramic ce emite o căldură moderată, spre deosebire de o rezistență obișnuită, evitându-se astfel deshidratarea părului.

Pentru mai multe informații referitoare la acest produs sau la alte produse Philips, puteți vizita site-ul nostru Web www.philips.com.

Descriere generală (fig. 1)

- A** Element ceramic (numai HP4992/HP4991/HP4990)
- B** Buton pentru jet de aer rece
- C** Comutator pentru temperatură
 - ☺ = Setare aer cald
 - ☺ = Setare temperatură moderată
 - ● = Setare aer rece
- D** Comutator pentru jet de aer
 - II = Flux de aer puternic pentru uscare ultra-rapidă
 - I = Jet de aer ușor, special conceput pentru coafare
 - 0 = Oprit
- E** Led indicator ioni
- F** Comutator pentru ionizare
- G** Agățătoare
- H** Grilaj detașabil de admisie a aerului
- I** Difuzor de volum
- J** Concentrator profesional (numai HP4993/HP4990)
- K** Concentrator profesional ultrasubțire (numai HP4992/HP4991)

Important

Citiți cu atenție acest manual de utilizare și păstrați-l pentru consultare ulterioară.

Pericol

- Feriți aparatul de apă. Nu îl folosiți lângă sau deasupra apei din căzi, lighene, chiuvete, etc. Când folosiți aparatul în baie, scoateți-l din priză după utilizare. Apa reprezintă un risc chiar și când aparatul este oprit (fig. 2).
- Nu introduceți obiecte metalice în grilajele pentru aer, pentru a evita electrocutarea.

Avertisment

- Înainte de a conecta aparatul, verificați dacă tensiunea indicată pe aparat corespunde tensiunii de alimentare locale.
- Verificați regulat cablul de alimentare. Nu folosiți aparatul dacă ștecherul, cablul sau aparatul este deteriorat.
- În cazul în care cablul de alimentare este deteriorat, acesta trebuie înlocuit întotdeauna de Philips, de un centru de service autorizat de Philips sau de personal calificat în domeniu pentru a evita orice accident.
- Acest aparat nu trebuie utilizat de către persoane (inclusiv copii) care au capacități fizice, mentale sau senzoriale reduse sau sunt lipsite de experiență și cunoștințe, cu excepția cazului în care sunt supravegheați sau instruiți cu privire la utilizarea aparatului de către o persoană responsabilă pentru siguranța lor.
- Copiii trebuie supravegheați pentru a nu se juca cu aparatul.

Atenție

- Pentru o protecție suplimentară, vă sfătuim să instalați un dispozitiv pentru curent rezidual (RCD) în circuitul electric care alimentează baia. Acest RCD trebuie să acționeze la o intensitate reziduală maximă de 30 mA. Pentru consultanță apălați la instalator.
- Nu blocați niciodată grilajul pentru aer.
- Dacă aparatul se supraîncălzește, se va opri automat. Scoateți aparatul din priză și lăsați-l să se răcească timp de câteva minute. Înainte de a porni aparatul din nou, verificați grila pentru a vă asigura că nu este blocat de scame, fire de păr etc.
- Opriți întotdeauna aparatul înainte de a-l pune deoparte, chiar și pentru un moment.
- Scoateți întotdeauna aparatul din priză după utilizare.

- Nu înfășurați cablul de alimentare în jurul aparatului.
- În timpul utilizării, uscătorul poate degaja un miros specific. Acest lucru este cauzat de ionii generați și este inofensiv pentru corpul uman.
- Nu utilizați dispozitivul de ionizare pe obiecte metalice.
- Nu utilizați aparatul pe păr artificial.
- Acest aparat a fost conceput exclusiv pentru uscarea părului de pe cap. Nu îl folosiți în alte scopuri.
- Nu utilizați niciodată accesorii sau componente de la alți producători sau care nu au fost recomandate special de Philips. Dacă utilizați astfel de accesorii sau componente, garanția dvs. devine nulă.

Informații generale

- Nivel de zgomot: Lc = 83,2 dB (A) pentru HP4993
- Nivel de zgomot: Lc = 85,5 dB (A) pentru HP4992
- Nivel de zgomot: Lc = 83,3 dB (A) pentru HP4991
- Nivel de zgomot: Lc = 83,2 dB (A) pentru HP4990

Câmpuri electromagnetice (EMF)

Acest aparat Philips respectă toate standardele referitoare la câmpuri electromagnetice (EMF). Dacă este manevrat corespunzător și în conformitate cu instrucțiunile din acest manual, aparatul este sigur conform dovezilor științifice disponibile în prezent.

Utilizarea aparatului

Uscare

- 1** Introduceți ștecherul în priză.
- 2** Setează comutatorul pentru jet de aer la pozițiile blând sau puternic pentru a porni aparatul.
- 3** Reglați comutatorul pentru temperatură la poziția rece, moderată sau caldă.
- 4** Activați sau dezactivați funcția de ionizare cu ajutorul comutatorului pentru ionizare.

Funcția de ionizare reduce electricitatea statică și aspectul ondulat al părului și este recomandată în special pentru păr aproape uscat.

5 Pentru a vă usca părul, efectuați mișcări de periere, ținând uscătorul la distanță mică de păr (fig. 3).

Sugestie: După ce ați terminat de uscat fiecare șuviță, apăsați butonul pentru jetul de aer rece și îndreptați jetul de aer rece înspre păr. Acest lucru va fixa coafura și îi va conferi strălucire.

Concentrator

Concentratorul vă permite să dirijați fluxul de aer direct spre peria sau pieptenul cu care vă coafați.

1 Atașați concentratorul la aparat. (fig. 4)

Pentru a deconecta concentratorul, trageți-l de pe aparat.

Difuzor de volum

Difuzorul de volum a fost creat special pentru a usca delicat atât părul drept cât și pe cel creț sau ondulat.

Difuzorul de volum produce un jet slab de aer conferind părului dvs. mai mult volum și aspect bogat.

1 Atașați difuzorul pe aparat. (fig. 5)

Pentru a deconecta difuzorul de volum, desfaceți-l de pe aparat.

- Pentru a adăuga volum la rădăcini, introduceți vârful difuzorului în păr astfel încât să atingă pielea capului (fig. 6).

2 Efectuați mișcări circulare cu aparatul pentru a dirija aerul cald prin tot părul. (fig. 7)

Numai HP4992/HP4991: cipul ceramic din centrul difuzorului protejează împotriva deteriorării părului.

Sugestii de uscare

Păr creț sau ondulat

- Țineți difuzorul la o distanță de 10-15 cm de cap pentru a permite părului să se usuce treptat (fig. 8).
- Între timp, puteți să vă aranjați coafura cu cealaltă mână sau cu un pieptene.

- Puteți, de asemenea, modela buclele sau onduleurile cu mâna în timp ce vă uscați. Astfel, buclele vor rămâne bine definite.

Păr lung

- Pentru uscarea părului lung, puteți răsfira șuvițele de păr deasupra difuzorului. (fig. 9)
- De asemenea, puteți să pieptănați părul de sus în jos cu vârfurile difuzorului în timpul uscării. (fig. 10)

Curățarea

Nu clătiți niciodată aparatul cu apă.

- 1** Scoateți aparatul din priză.
- 2** Scoateți grilajul interior pentru a îndepărta firele de păr și praful (fig. 11).
- 3** Curățați aparatul cu o cârpă uscată.
- 4** Curățați accesoriile cu o cârpă umedă sau clătiți-le sub jet de apă.

Depozitarea

Nu înfășurați cablul de alimentare în jurul aparatului.

- 1** Scoateți aparatul din priză.
- 2** Puneți aparatul într-un loc sigur și lăsați-l să se răcească.
- 3** Puteți depozita aparatul prinzându-l de agățătoare

Protecția mediului

- Nu aruncați aparatul împreună cu gunoiul menajer la sfârșitul duratei de funcționare, ci predați-l la un punct de colectare autorizat pentru reciclare. În acest fel, veți ajuta la protejarea mediului înconjurător (fig. 12).

Garanție și service

Pentru informații suplimentare sau în cazul apariției altor probleme, vă rugăm să vizitați site-ul Philips www.philips.com sau să contactați centrul de asistență pentru clienți Philips din țara dvs. (veți găsi numărul de telefon în broșura de garanție internațională). Dacă în țara dvs. nu există un astfel de centru, contactați furnizorul dvs. Philips sau Departamentul de Service din cadrul Philips Domestic Appliances and Personal Care BV.

Depanare

Dacă apar probleme cu acest uscător de păr și nu le puteți rezolva cu ajutorul informațiilor de mai jos, contactați cel mai apropiat centru de service Philips sau Centrul de asistență pentru clienți Philips din țara dvs.

Problemă	Cauză	Soluție
Aparatul nu funcționează deloc.	Probabil că priza la care este conectat aparatul nu este alimentată.	Verificați dacă priza este alimentată.
	Probabil că aparatul s-a supraîncălzit și s-a oprit automat.	Scoateți aparatul din priză și lăsați-l să se răcească timp de câteva minute. Înainte de a reporni aparatul, verificați grilajul de aer pentru a nu fi blocat cu scame, fire de păr etc.
	Probabil că aparatul nu este conectat la tensiunea corespunzătoare.	Asigurați-vă că tensiunea indicată pe plăcuța aparatului corespunde tensiunii de alimentare locale.

Problemă	Cauză	Soluție
	Cablul de alimentare este probabil deteriorat.	În cazul în care cablul de alimentare este deteriorat, acesta trebuie înlocuit întotdeauna de Philips, de un centru de service autorizat de Philips sau de personal calificat în domeniu pentru a evita orice accident.

Введение

Фен Philips Salon Pro представляет собой прибор большой мощности с профессиональными рабочими характеристиками и дизайном. Более того, этот фен способен защитить волосы от повреждений, что гарантирует получение только самого лучшего результата.

Функция ионизации позволяет создать поток отрицательно заряженных ионов, нейтрализующих статический заряд, и не дает волосам распушаться и спутываться. Это делает уход за волосами простым, а волосы блестящими.

Кроме функции ионизации этот фен оснащен керамическим элементом, который обеспечивает более мягкий нагрев по сравнению с обычным нагревательным элементом и таким образом защищает волосы от пересушивания.

Для получения дополнительной информации об этой и другой продукции Philips посетите наш веб-сайт www.philips.com.

Общее описание (Рис. 1)

- A** Керамический нагревательный элемент (только HP4992/HP4991/HP4990)
- B** Кнопка холодного обдува
- C** Переключатель температурного режима
 - ☞ = Высокотемпературный режим
 - ζ = Щадящий температурный режим
 - ● = Режим подачи холодного воздуха
- D** Переключатель интенсивности воздушного потока
 - III = Сильный воздушный поток для очень быстрой сушки волос
 - I = Мягкий поток воздуха, специально предназначенный для укладки
 - 0 = Выкл.
- E** Индикатор ионного кондиционирования
- F** Переключатель ионного кондиционирования
- G** Петля для подвешивания
- H** Съёмная вентиляционная решётка
- I** Диффузор для создания объёма
- J** Профессиональный концентратор (только HP4993/HP4990)

К Сверхплоский профессиональный концентратор (HP4992/HP4991 only)

Внимание

До начала эксплуатации прибора внимательно ознакомьтесь с настоящим руководством и сохраните его для дальнейшего использования в качестве справочного материала.

Опасно

- Избегайте попадания воды в прибор. Не пользуйтесь им рядом с ванной, бассейном, раковиной и т.д. Выньте вилку шнура питания прибора из розетки после использования прибора в ванной - близость воды связана с риском, даже если прибор выключен (Рис. 2).
- Во избежание поражения электрическим током не просовывайте металлические предметы через вентиляционную решётку прибора.

Предупреждение

- Перед подключением прибора убедитесь, что указанное на нём номинальное напряжение соответствует напряжению местной электросети.
- Регулярно проверяйте состояние сетевого шнура. Запрещается пользоваться прибором, если сетевая вилка, сетевой шнур или сам прибор повреждены.
- В случае повреждения сетевого шнура, его необходимо заменить. Чтобы обеспечить безопасную эксплуатацию прибора, заменяйте шнур в торговой организации Philips, в авторизованном сервисном центре Philips или в сервисном центре с персоналом аналогичной квалификации.
- Данный прибор не предназначен для использования лицами (включая детей) с ограниченными возможностями сенсорной системы или ограниченными интеллектуальными возможностями, а так же лицами с недостаточным опытом и знаниями, кроме случаев контроля или инструктирования по вопросам использования прибора со стороны лиц, ответственных за их безопасность.

- Не позволяйте детям играть с прибором.

Внимание

- Для обеспечения дополнительной защиты рекомендуется установить ограничитель остаточного тока (RCD), предназначенный для электропитания ванной комнаты. Номинальный остаточный рабочий ток не должен превышать 30 мА. Посоветуйтесь с электриком, выполняющим электромонтаж.
- Не загромождайте вентиляционную решетку.
- Прибор автоматически отключается при перегреве. Отключите прибор от электросети и дайте ему остыть в течение нескольких минут. Перед повторным включением прибора убедитесь, что вентиляционная решётка не засорена пухом, волосами и т.п.
- Всегда выключайте прибор перед тем, как отложить его даже на короткое время.
- После завершения работы отключите прибор от розетки электросети.
- Не обматывайте сетевой шнур вокруг прибора.
- При использовании фена вы можете заметить появление специфического запаха. Это вызвано образованием ионов и не представляет опасности для человека.
- Не прикасайтесь к ионизатору металлическими предметами.
- Не используйте прибор для искусственных волос.
- Данный прибор предназначен только для стрижки волос. Запрещается использовать его для других целей.
- Запрещается пользоваться какими-либо принадлежностями или деталями других производителей, не имеющих специальной рекомендации Philips. При использовании такой принадлежности гарантийные обязательства утрачивают силу.

Общее описание

- Уровень шума: $L_c = 83,2$ дБ(А) для HP4993
- Уровень шума: $L_c = 85,5$ дБ(А) для HP4992
- Уровень шума: $L_c = 83,3$ дБ(А) для HP4991
- Уровень шума: $L_c = 83,2$ дБ(А) для HP4990

Электромагнитные поля (ЭМП)

Данное устройство Philips соответствует стандартам по электромагнитным полям (ЭМП). При правильном обращении согласно инструкциям, приведенным в руководстве пользователя, применение устройства безопасно в соответствии с современными научными данными.

Использование прибора

Сушка волос

- 1** Вставьте вилку сетевого шнура в розетку электросети.
- 2** Установите переключатель интенсивности воздушного потока в положение щадящего или высокотемпературного режима для включения прибора.
- 3** Установите переключатель температурного режима в положение подачи холодного воздуха, щадящего или высокотемпературного режима.
- 4** Только для HP4983/HP4982: с помощью ползункового переключателя можно установить или отменить функцию ионизации.

При использовании функции ионизации уменьшается спутывание волос и снимается возникающий электростатический заряд, а использование данного режима больше всего подходит для сухих или почти сухих волос.

- 5** Для сушки волос совершайте феном расчёсывающие движения, держа его на небольшом расстоянии от волос (Рис. 3).

Совет. После того, как вы высушите каждую прядь, нажмите кнопку холодного обдува и направьте поток холодного воздуха на волосы для фиксации причёски и закрепления блеска.

Концентратор

Концентратор позволяет направлять поток воздуха на щётку или расчёску, с помощью которых вы укладываете волосы.

- 1 Установите концентратор на прибор. (Рис. 4)**
 Чтобы снять концентратор, потяните его с прибора

Диффузор для создания объёма

Диффузор для создания объёма специально разработан для бережного высушивания как прямых, так и выющихся или волнистых волос.

Диффузор создаёт мягкий воздушный поток и позволяет вам создать объёмные и упругие локоны.

- 1 Наденьте диффузор на прибор. (Рис. 5)**
 Чтобы снять диффузор для создания объёма, потяните его с прибора
- Для придания причёске объёма у корней волос поднесите фен к голове так, чтобы штырьки щётки касались кожи головы (Рис. 6).

- 2 Для равномерного распространения тёплого воздуха по волосам совершайте феном круговые движения. (Рис. 7)**
 Только НР4992/НР4991: тонкий керамический наконечник в центре диффузора защищает волосы от повреждений.

Рекомендации по сушке волос

Вьющиеся или волнистые волосы

- Держите диффузор на расстоянии 10 - 15 см от головы, чтобы волосы высохли постепенно (Рис. 8).
- Тем временем вы можете укладывать волосы свободной рукой или расчёской.
- В процессе сушки вы также можете сминать пряди волос рукой для укладки локонов или волн при сушке. Это придаст локонам упругость и прочность.

Длинные волосы

- Чтобы высушить длинные волосы, можно расправить пряди на диффузоре. (Рис. 9)
- Также можно во время сушки расчёсывать волосы вниз штырьками диффузора. (Рис. 10)

Очистка

Запрещается споласкивать прибор водой.

- 1 Отключите прибор от электросети.
- 2 Откройте вентиляционную решётку, чтобы удалить волосы и пыль, попавшие в вентиляционное отверстие (Рис. 11).
- 3 Для очистки прибора пользуйтесь сухой тканью.
- 4 Для очистки насадок вы можете воспользоваться влажной тканью или промыть их под струей водопроводной воды.

Хранение

Не обматывайте сетевой шнур вокруг прибора.

- 1 Отключите прибор от электросети.
- 2 Уберите прибор в безопасное место и дайте ему остыть.
- 3 Прибор можно хранить, подвешивая за специальную петлю.

Защита окружающей среды

- После окончания срока службы не выбрасывайте прибор вместе с бытовыми отходами. Передайте его в специализированный пункт для дальнейшей утилизации. Этим вы поможете защитить окружающую среду (Рис. 12).

Гарантия и обслуживание

Для получения дополнительной информации или в случае возникновения проблем зайдите на веб-сайт **www.philips.com** или обратитесь в Центр поддержки покупателей в вашей стране (номер телефона центра указан на гарантийном талоне). Если подобный центр в вашей стране отсутствует, обратитесь в вашу местную торговую организацию Philips или в отдел поддержки покупателей компании Philips Domestic Appliances and Personal Care BV.

Поиск и устранение неисправностей

Если у вас возникли проблемы с прибором, и их не удастся решить самостоятельно, используя приведенную здесь информацию, обратитесь в ближайший сервисный центр компании Philips или в центр поддержки покупателей Philips вашей страны.

Проблема	Причина	Способы решения
Прибор не включается.	На электророзетку, к которой подключен прибор, не подается питание.	Убедитесь, что розетка находится под напряжением.
	Возможно, прибор перегрелся и автоматически отключился.	Отключите прибор от электросети и дайте ему остыть в течение нескольких минут. Перед повторным включением прибора убедитесь, что решётка вентилятора не засорена пылью, волосами и т.п.
	Возможно, напряжение в сети не подходит для вашего прибора.	Проверьте, соответствует ли напряжение, указанное на заводской табличке прибора, напряжению в сети.

Проблема	Причина	Способы решения
	Возможно, поврежден сетевой шнур.	В случае повреждения сетевого шнура, его необходимо заменить. Чтобы обеспечить безопасную эксплуатацию прибора, заменяйте шнур в торговой организации Philips, в авторизованном сервисном центре Philips или в сервисном центре с персоналом аналогичной квалификации.

Úvod

Philips SalonDry Pro je výkonný fén na vlasy s profesionálnym dizajnom a výkonom. Navyiac chráni tento fén vaše vlasy pred poškodením a zaisťuje tie najlepšie výsledky sušenia vlasov.

Zabudovaný zdroj produkuje negatívne nabité ióny, ktoré neutralizujú statickú elektrinu a poletovanie vlasov, takže sa pri úprave účesu nepochlpia, ľahšie sa s nimi pracuje a získajú žiarivý vzhľad.

Okrem zdroja iónov má fén zabudované aj keramické ohrevné teleso, jemnejšie ku vlasom ako bežné ohrevné telesá, a tak chráni vlasy pred nadmerným vysušením.

Na našej webovej stránke www.philips.com nájdete viac informácií o tomto výrobku, prípadne o iných výrobkoch spoločnosti Philips.

Opis zariadenia (Obr. 1)

- A** Keramické teleso (len modely HP4992/HP4991/HP4990)
- B** Tlačidlo dávky studeného vzduchu
- C** Prepínač teploty
 - ☞ = Prúd horúceho vzduchu
 - ζ = Prúd teplého vzduchu
 - ● = Prúd studeného vzduchu
- D** Prepínač prúdu vzduchu
 - II = Silný prúd vzduchu na ultra rýchle sušenie vlasov
 - I = Jemnejší prúd vzduchu určený na tvarovanie účesov
 - 0 = Vypnuté
- E** Indikačná kontrolka iónov
- F** Posuvný spínač iónov
- G** Očko na zavesenie
- H** Oddeliteľná mriežka na vstup vzduchu
- I** Objemový difúzér
- J** Profesionálny koncentrátor (len modely HP4993/HP4990)
- K** Ultra-tenký profesionálny koncentrátor (len modely HP4992/HP4991)

Dôležité

Pred použitím zariadenia si pozorne prečítajte tento návod na použitie a uschovajte si ho pre použitie do budúcnosti.

Nebezpečenstvo

- Zariadenie nesmie prísť do styku s vodou. Nepoužívajte ho v blízkosti alebo nad vodou vo vani, umývadle, dreze atď. Keď zariadenie používate v kúpeľni, po použití ho odpojte zo siete. Blízkosť vody predstavuje riziko, aj keď je zariadenie vypnuté (Obr. 2).
- Do mriežok na vstup a výstup vzduchu nezasúvajte kovové objekty. Predídete tak zásahu elektrickým prúdom.

Varovanie

- Pred pripojením zariadenia skontrolujte, či napätie uvedené na zariadení a napätie v sieti je rovnaké.
- Pravidelne kontrolujte stav sieťového kábla. Ak je zástrčka, napájací kábel alebo samotné zariadenie poškodené, nepoužívajte ho.
- Aby nedochádzalo k nebezpečným situáciám, poškodený sieťový kábel smie vymeniť jedine personál spoločnosti Philips, servisné centrum autorizované spoločnosťou Philips alebo iná kvalifikovaná osoba.
- Toto zariadenie nesmú používať osoby (vrátane detí), ktoré majú obmedzené telesné, zmyslové alebo mentálne schopnosti alebo ktoré nemajú dostatok skúseností a znalostí, pokiaľ nie sú pod dozorom alebo im nebolo vysvetlené používanie tohto zariadenia osobou zodpovednou za ich bezpečnosť.
- Deti musia byť pod dozorom, aby sa nehrali so zariadením.

Výstraha

- Pre väčšiu bezpečnosť Vám do elektrického rozvodu kúpeľne odporúčame nainštalovať prúdový chránič (RCD) s menovitým zvyškovým prúdom neprekračujúcim úroveň 30 mA. Pri jeho inštalácii požiadajte o pomoc odborníka.
- Nikdy neblokujte mriežku na vstup vzduchu.
- Ak sa zariadenie prehreje, automaticky sa vypne. Zariadenie odpojte zo siete a nechajte ho niekoľko minút vychladnúť. Skôr, ako ho znovu

zapnete, skontrolujte, či mriežky nie sú blokované chuchvalcami prachu, vlasmi a pod.

- Skôr, ako zariadenie položíte, vypnite ho, a to aj vtedy, ak ho odkladáte len na krátky okamih.
- Po použití vždy odpojte zariadenie zo siete.
- Sieťový kábel nenavíjajte okolo zariadenia.
- Počas použitia fénu môžete cítiť charakteristickú vôňu. Spôsobujú ju ióny generované fénom. Táto vôňa nie je pre človeka nebezpečná.
- Nedotýkajte sa kovovými predmetmi generátora iónov.
- Zariadenie nepoužívajte na úpravu umelých vlasov.
- Toto zariadenie je určené len na sušenie ľudských vlasov. Nepoužívajte ho na iné účely.
- Nepoužívajte príslušenstvo iného výrobcu ako Philips ani príslušenstvo, ktoré spoločnosť Philips výslovne neodporučila. Ak takéto súčiastky použijete, záruka stratí platnosť.

Všeobecné informácie

- Deklarovaná hodnota emisie hluku pre model HP4993 je 83,2 dB(A), čo predstavuje hladinu A akustického výkonu vzhľadom na referenčný akustický výkon 1 pW.
- Deklarovaná hodnota emisie hluku pre model HP4992 je 85,5 dB(A), čo predstavuje hladinu A akustického výkonu vzhľadom na referenčný akustický výkon 1 pW.
- Deklarovaná hodnota emisie hluku pre model HP4991 je 83,3 dB(A), čo predstavuje hladinu A akustického výkonu vzhľadom na referenčný akustický výkon 1 pW.
- Deklarovaná hodnota emisie hluku pre model HP4990 je 83,2 dB(A), čo predstavuje hladinu A akustického výkonu vzhľadom na referenčný akustický výkon 1 pW.

Elektromagnetické polia (EMF)

Tento výrobok Philips vyhovuje všetkým normám týkajúcim sa elektromagnetických polí (EMF). Ak budete zariadenie používať správne a v súlade s pokynmi v tomto návode na použitie, bude jeho použitie bezpečné podľa všetkých v súčasnosti známych vedeckých poznatkov.

Použitie zariadenia

Sušenie

- 1** Koncovku kábla pripojte do sieťovej zásuvky.
- 2** Nastavením prepínača prúdu vzduchu na jemný alebo silný stupeň zapnete zariadenie.
- 3** Pomocou prepínača teploty nastavte požadovanú teplotu prúdiaceho vzduchu: studený, teplý alebo horúci.
- 4** Posuvným vypínačom zapnete alebo vypnete funkciu vytvárania iónov.

Ióny znižujú pochopenie vlasov a množstvo vznikajúcej statickej energie. Použitie zdroja iónov je zvlášť vhodné, ak upravujete účes z takmer suchých vlasov.

- 5** Vlasy sušte fénom pohybmi ako pri prečesávaní, v tesnej blízkosti Vašich vlasov (Obr. 3).

Tip Keď usušíte všetky pramene vlasov, stlačte tlačidlo dávky studeného vzduchu a nasmerujte prúd chladného vzduchu na vlasy. Tým účes zafixujete a dodáte mu lesk.

Koncentrátor

Koncentrátor Vám umožňuje nasmerovať prúd vzduchu priamo na kefu alebo hrebeň, ktorým tvarujete účes.

- 1** Na zariadenie nasad'te koncentrátor. (Obr. 4)
Koncentrátor od zariadenia odpojte potiahnutím.

Objemový difuzér

Objemový difuzér bol špeciálne navrhnutý na jemné sušenie rovných aj kučeravých alebo vlnitých vlasov.

Objemový difuzér vám vďaka jemnému prúdu vzduchu umožní dodať účesu objem a pružnosť.

- 1** Na zariadenie nasad'te difuzér. (Obr. 5)
Difuzér od zariadenia odpojte tak, že zaň potiahnete.

- Aby ste zväčšili objem pri korienkoch, vložte hroty do vlasov tak, aby sa dotýkali pokožky hlavy (Obr. 6).

2 Fénom robte krúživé pohyby, aby sa teplý vzduch dostal rovnomerne ku všetkým vlasom. (Obr. 7)

Len modely HP4992/HP4991: keramický čip v strede difuzéra chráni vlasy pre poškodením.

Rady pri sušení vlasov

Kučeravé alebo vlnité vlasy

- Difuzér držte vo vzdialenosti 10-15 cm od povrchu hlavy a vlasy sušte postupne (Obr. 8).
- Medzitým môžete voľnou rukou alebo hrebeňom tvarovať účes.
- Pramene vlasov môžete počas sušenia tvarovať rukou do kučier a vlín. Tým zabránite, aby kučery ovisali alebo sa rozstrapatili.

Dlhé vlasy

- Pri sušení dlhých vlasov môžete pramene vlasov rozprestrieť po povrchu difuzéra. (Obr. 9)
- Počas sušenia môžete tiež prečesávať vlasy pomocou hrotov difuzéra zhora nadol. (Obr. 10)

Čistenie

Zariadenie nikdy neoplachujte vodou.

- 1** Zariadenie odpojte zo siete.
- 2** Vyberte mriežku na vstupe vzduchu a očistite ju od vlasov a prachu (Obr. 11).
- 3** Zariadenie očistite suchou tkaninou.
- 4** Nástavce môžete očistiť navlhčenou tkaninou alebo opláchnuť pod tečúcou vodou.

Odkladanie

Sieťový kábel nenavíjajte okolo zariadenia.

- 1** Zariadenie odpojte zo siete.

2 Zariadenie odložte na bezpečné miesto a nechajte ho vychladnúť.

3 Zariadenie môžete odložiť tak, že ho zavesíte za očko na zavesenie

Životné prostredie

- Zariadenie na konci jeho životnosti neodhadzujte spolu s bežným komunálnym odpadom, ale kvôli recyklácii ho odovzdajte na mieste oficiálneho zberu. Pomôžete tak chrániť životné prostredie (Obr. 12).

Záruka a servis

Ak potrebujete informácie alebo máte problém, navštívte webovú stránku spoločnosti Philips na lokalite **www.philips.com** alebo sa obráťte na Centrum služieb zákazníkom spoločnosti Philips vo Vašej krajine (telefónne číslo Centra nájdete v priloženom celosvetovo platnom záručnom liste). Ak sa vo Vašej krajine toto Centrum nenachádza, obráťte sa na miestneho predajcu Philips alebo kontaktujte Oddelenie služieb spoločnosti Philips - divízia domáce spotrebiče a osobná starostlivosť.

Riešenie problémov

V prípade, že sa vyskytne problém s fénom a nebudete ho vedieť vyriešiť pomocou nasledujúcich informácií, kontaktujte, prosím, najbližšie servisné centrum spoločnosti Philips alebo Centrum starostlivosti o zákazníka spoločnosti Philips vo Vašej krajine.

Problém	Príčina	Riešenie
Zariadenie vôbec nefunguje.	Sieťová zásuvka, do ktorej ste fén pripojili, nemusí byť pod prúdom.	Uistite sa, že je zásuvka pod prúdom.

Problém	Príčina	Riešenie
	Zariadenie sa mohlo prehriať a samo vypnúť.	Zariadenie odpojte zo siete a nechajte ho niekoľko minút vychladnúť. Skôr, ako zariadenie opäť zapnete, skontrolujte, či nie sú mriežky upchaté chuchvalcami prachu, vlasmi a pod.
	Zariadenie nemusí byť vhodné na pripojenie do siete s napätím, ktoré je v miestnom rozvode.	Uistite sa, že napätie uvedené na štítku zariadenia zodpovedá napätiu v sieti.
	Sieťový kábel zariadenia môže byť poškodený.	Aby nedochádzalo k nebezpečným situáciám, poškodený sieťový kábel smie vymeniť jedine personál spoločnosti Philips, servisné centrum autorizované spoločnosťou Philips alebo iná kvalifikovaná osoba.

Uvod

Philips SalonDry Pro je zmogljiv sušilnik za lase s profesionalno zasnovano in delovanjem. Poleg tega ima vgrajene funkcije, ki lase ščitijo pred poškodbami in zagotavljajo najboljše rezultate.

Ionizatorska funkcija proizvaja negativno nabite ione, ki preprečujejo statične in razmršene lase ter jih naredijo voljne in sijoče.

Poleg ionizatorske funkcije vsebuje sušilnik las keramični element, ki proizvaja nežnejšo toploto kot običajni grelni element, in tako ščiti lase pred izsušitvijo.

Za dodatne informacije o tem ali drugem Philipsovem izdelku obiščite spletno stran www.philips.com.

Splošni opis (Sl. 1)

- A** Keramični element (samo HP4992/HP4991/HP4990)
- B** Gumb za hladen zračni tok
- C** Stikalo za temperaturo
 - ☺ = Vroča nastavitev
 - ☺ = Topla nastavitev
 - ● = Hladna nastavitev
- D** Stikalo za zračni tok
 - II = Močan zračni tok za zelo hitro sušenje
 - I = Nežen zračni tok za oblikovanje pričeske
 - 0 = Izklop
- E** Kontrolni indikator ionizatorja
- F** Drсно stikalo za ionizator
- G** Obešalna zanka
- H** Odstranljiva zračna mreža
- I** Razpršilnik za več volumna
- J** Profesionalni koncentrador (samo HP4993/HP4990)
- K** Izjemno tanek profesionalni koncentrador (samo HP4992/HP4991)

Pomembno

Pred uporabo aparata natančno preberite uporabniški priročnik in ga shranite za poznejšo uporabo.

Nevarnost

- Aparata ne približujte vodi! Ne uporabljajte ga blizu vode ali nad vodo v kadeh, umivalnikih, odtokih, itd. Kadar aparat uporabljate v kopalnici, ga po uporabi vedno izključite iz omrežja, ker neposredna bližina vode predstavlja nevarnost, četudi je aparat izklopljen (Sl. 2).
- V zračno mrežo ne vstavljajte kovinskih predmetov, da ne povzročite električnega šoka.

Opozorilo

- Preden aparat priključite na električno omrežje, preverite, ali na adapterju navedena napetost ustreza napetosti lokalnega električnega omrežja.
- Redno preverjajte stanje omrežnega kabla. Aparata ne uporabljajte, če je poškodovan vtikač, kabel ali sam aparat.
- Poškodovani omrežni kabel sme zamenjati le podjetje Philips, Philipsov pooblaščen servis ali ustrezno usposobljeno oseboje.
- Aparat ni namenjen, da bi ga uporabljali otroci in osebe z zmanjšanimi fizičnimi ali psihičnimi sposobnostmi in tudi ne osebe s pomanjkljivimi izkušnjami in znanjem, razen če jih pri uporabi nadzoruje ali jim svetuje oseba, ki je odgovorna za njihovo varnost.
- Otroci naj se ne igrajo z aparatom.

Pozor

- Za dodatno zaščito vam svetujemo vgradnjo varnostnega tokovnega stikala (FID) v električni tokokrog kopalnice. Izklopni tok varnostnega tokokroga ne sme presežati 30 mA. Za nasvet se obrnite na električarja.
- Ne blokirajte zračnih mrež.
- Če se aparat pregreje, se samodejno izklopi. Aparat izključite iz električnega omrežja in počakajte, da se ohladi. Pred ponovnim vklopom preverite, da zračne mreže niso zamašene s puhom, lasmi, itd.
- Preden aparat odložite, četudi samo za trenutek, ga izklopite.
- Po uporabi aparat vedno izklopite iz omrežne vtičnice.
- Omrežnega kabla ne navijajte okoli aparata.
- Morda boste ob uporabi sušilnika za lase zaznali poseben vonj. Tega povzročajo ioni in za človeško telo ni škodljiv

- Generatorja ionov ne prebadajte s kovinskimi predmeti.
- Aparata ne uporabljajte na umetnih laseh.
- Ta aparat je namenjen samo za sušenje lasišča. Ne uporabljajte ga v nobene druge namene.
- Ne uporabljajte nastavkov ali delov drugih proizvajalcev, ki jih Philips posebej ne priporoča. V primeru uporabe tovrstnih nastavkov se garancija razveljavi.

Splošno

- Raven hrupa: $L_c = 83,2$ dB(A) za HP4993
- Raven hrupa: $L_c = 85,5$ dB(A) za HP4992
- Raven hrupa: $L_c = 83,3$ dB(A) za HP4991
- Raven hrupa: $L_c = 83,2$ dB(A) za HP4990

Elektromagnetna polja (EMF)

Ta Philipsov aparat ustreza vsem standardom glede elektromagnetnih polj (EMF). Če z aparatom ravnate pravilno in v skladu z navodili v tem uporabniškem priročniku, je njegova uporaba glede na danes veljavne znanstvene dokaze varna.

Uporaba aparata

Sušenje

- 1** Vtikač vtaknite v omrežno vtičnico.
- 2** Stikalo za zračni tok premaknite na nastavitev za nežen ali močan zračni tok, da vklopite aparat.
- 3** Stikalo za temperaturo premaknite na nastavitev za hladno, toplo ali vroče.
- 4** Ionizatorsko funkcijo vklopite ali izklopite z drsnim stikalom za ionizator.

Ionizatorska funkcija zmanjšuje škodranost in statično naelektrenost in je posebej primerna za skoraj suhe lase.

- 5** Lase sušite tako, da sušilnik držite na majhni razdalji od las in pri tem izvajate gibe kot pri krtačenju (Sl. 3).

Nasvet: Ko končate s sušenjem vseh delov, pritisnite gumb za hladen zračni tok in tok usmerite v lase. S tem utrdite pričesko in zagotovite dodaten sijaj.

Koncentrator

S koncentratorjem lahko usmerite zračni tok neposredno na krtačo ali glavnik, s katerim si oblikujete pričesko.

1 Koncentrator namestite na aparat. (Sl. 4)

Koncentrator odstranite tako, da ga potegnete z aparata.

Razpršilnik za več volumna

Razpršilnik za več volumna je bil zasnovan posebej za nežno sušenje tako ravnih kot kodrastih ali valovitih las.

Razpršilnik za več volumna oddaja nežen zračni tok in omogoča lasem, da pridobijo volumen in razkošnost.

1 Razpršilnik namestite na aparat. (Sl. 5)

Razpršilnik za več volumna odstranite tako, da ga potegnete z aparata.

- Za povečanje volumna pri koreninah vstavite zobec nastavka za volumen v lase tako, da se dotikajo lasišča (Sl. 6).

2 Z aparatom izvajajte krožne gibe, da porazdelite topel zrak enakomerno po laseh. (Sl. 7)

Samo HP4992/HP4991: keramični zobec na sredini razpršilnika lase ščiti pred poškodbami.

Nasveti za sušenje

Kodrasti ali valoviti lasje

- Razpršilnik držite na razdalji 10–15 cm od glave, da se lasje sušijo postopoma (Sl. 8).
- Medtem si lahko s prosto roko ali z glavnikom urejate pričesko.
- Lahko tudi zgnetete pramene las v roko tako, da oblikujete kodre ali valove med sušenjem. S tem preprečite, da bi se kodri povisili ali razmršili.

Dolgi lasje

- Da si posušite dolge lase, lahko razprostrete pramene las na vrhu razpršilnika. (Sl. 9)

- Lase pa si lahko med sušenjem tudi češete navzdol z zobci razpršilnika. (Sl. 10)

Čiščenje

Aparata ne spirajte z vodo.

- 1 Aparat izklopite iz električnega omrežja.
- 2 Odprite zračno mrežo, da odstranite lase in prah (Sl. 11).
- 3 Aparat očistite s suho krpo.
- 4 Nastavke očistite z vlažno krpo ali sperite pod tekočo vodo.

Shranjevanje

Omrežnega kabla ne navijajte okoli aparata.

- 1 Aparat izklopite iz električnega omrežja.
- 2 Aparat postavite na varno mesto in pustite, da se ohladi.
- 3 Aparat lahko shranite tako, da ga obesite za obešalno zanko.

Okolje

- Aparata po preteku življenjske dobe ne odvrzite skupaj z običajnimi gospodinjskimi odpadki, temveč ga odložite na uradnem zbirnem mestu za recikliranje. Tako boste pripomogli k ohranitvi okolja (Sl. 12).

Garancija in servis

Za informacije ali v primeru težav obiščite Philipsovo spletno stran na naslovu **www.philips.com** oziroma se obrnite na Philipsov center za pomoč uporabnikom v vaši državi (telefonsko številko najdete v mednarodnem garancijskem listu). Če v vaši državi takšnega centra ni, se obrnite na lokalnega Philipsovega prodajalca ali Philipsov oddelek za male gospodinjske aparate in aparate za osebno nego.

Odpravljanje težav

Če imate z aparatom težave in jih s pomočjo spodaj navedenih nasvetov ne morete odpraviti, se obrnite na najbližji Philipsov servisni center ali Philipsov center za pomoč uporabnikom v vaši državi.

Težava	Vzrok	Rešitev
Aparat ne deluje.	Morda vtičnica, na katero je priključen aparat, ni pod napetostjo.	Prepričajte se, da je vtičnica pod napetostjo.
	Mogoče se je aparat pregrel in se je izklopil sam.	Aparat izključite iz električnega omrežja in počakajte nekaj minut, da se ohladi. Pred ponovnim vklopom preverite, da zračne mreže niso zamašene s puhom, lasmi, itd.
	Mogoče aparat ne ustreza napetosti, na katero je priključen.	Na tipski ploščici aparata navedena napetost mora ustrezati napetosti lokalnega električnega omrežja.
	Morda je poškodovan napajalni kabel aparata.	Poškodovani omrežni kabel sme zamenjati le podjetje Philips, Philipsov pooblaščen servis ali ustrezno usposobljeno osebo.

Uvod

Philips SalonDry Pro je snažan fen za kosu profesionalnog dizajna i karakteristika. Štoviše, ovaj fen za kosu ima funkcije koje štite vašu kosu od oštećenja i garantuju najbolje rezultate.

Funkcija jonizacije proizvodi negativno naelektrisane jone, koji neutrališu statički nabijenu i neurednu kosu, uređuju neposlušne vlasi i čine je urednom i sjajnom.

Osim funkcije za jonizaciju, ovaj fen za kosu sadrži keramički element koji proizvodi nežniju toplotu od konvencionalnog grejnog elementa i tako štiti vašu kosu od preteranog sušenja.

Dodatne informacije o ovom ili ostalim proizvodima kompanije Philips možete pronaći na web-stranici www.philips.com.

Opšti opis (Sl. 1)

- A** Keramički element (samo HP4992/HP4991/HP4990)
- B** Dugme za hladan vazduh
- C** Prekidač za temperaturu
 - ☹ = Vruće
 - ☺ = Toplo
 - ● = Hladno
- D** Prekidač za mlaz vazduha
 - II = jak mlaz za ultra-brzo sušenje
 - I = slab mlaz vazduha namenjen oblikovanju kose
 - 0 = Isključeno
- E** Indikator jona
- F** Klizni prekidač za jone
- G** Petlja za vešanje
- H** Uklonjiva rešetka za propuštanje vazduha
- I** Dodatak za volumen
- J** Profesionalni usmerivač (samo HP4993/HP4990)
- K** Ultra-tanki profesionalni usmerivač (samo HP4992/HP4991)

Važno

Pre upotrebe aparata pažljivo pročitajte ovo uputstvo i sačuvajte ga za buduće potrebe.

Opasnost

- Držite uređaj podalje od vode! Ne koristite ovaj proizvod u blizini, niti iznad vode u kadi, lavabou, sudoperi itd. Kada uređaj koristite u kupatilu, nakon upotrebe isključite uređaj iz utičnice. Blizina vode predstavlja rizik, čak i kada je uređaj isključen (Sl. 2).
- Da biste izbegli strujni udar, nemojte da stavljate metalne predmete u rešetku za propuštanje vazduha.

Upozorenje

- Pre uključivanja aparata proverite da li napon naznačen na aparatu odgovara naponu lokalne mreže.
- Redovno proveravajte stanje kabla za napajanje. Nemojte da koristite aparat ako je oštećen utikač, kabl ili sam aparat.
- Ako je glavni kabl oštećen, on uvek mora biti zamenjen od strane kompanije Philips, ovlašćenog Philips servisa ili na sličan način kvalifikovanih osoba, kako bi se izbegao rizik.
- Ovaj aparat nije namenjen za upotrebu od strane osoba (uključujući i decu) sa smanjenim fizičkim, senzornim ili mentalnim sposobnostima, ili nedostatkom iskustva i znanja, osim pod nadzorom ili na osnovu instrukcija za upotrebu aparata datih od strane osobe koja odgovara za njihovu bezbednost.
- Deca moraju da budu pod nadzorom da se ne bi igrala sa aparatom.

Oprez

- U cilju dodatne zaštite preporučujemo vam ugradnju automatskog osigurača na strujno kolo kupatila. Ovaj osigurač ne sme imati radnu struju višu od 30 mA. Za savet se obratite stručnom licu.
- Nikada nemojte da blokirate rešetke za propuštanje vazduha.
- Ako se aparat pregreje, automatski će se isključiti. Isključite aparat iz struje i ostavite ga da se hladi nekoliko minuta. Pre nego što ga ponovo uključite, proverite da rešetka nije blokirana prašinom, kosom itd.
- Uvek isključite aparat pre nego što ga spustite, čak i ako je reč o trenutku.
- Aparat posle upotrebe uvek isključite iz napajanja.
- Nemojte da namotavate kabl za napajanje oko aparata.

- Možda ćete osetiti karakterističan miris dok koristite ovaj fen za kosu. Razlog tome je funkcija stvaranja jona, koja nije štetna za ljudski organizam.
- Generator jona nemojte dodirivati metalnim predmetima.
- Nemojte da koristite aparat na mokroj kosi.
- Ovaj aparat je namenjen isključivo sušenju ljudske kose. Nemojte ga upotrebljavati u bilo koju drugu svrhu.
- Nikada nemojte koristiti dodatke ili delove drugih proizvođača odnosno one dodatke i delove koje kompanija Philips nije izričito preporučila. U slučaju upotrebe takvih dodataka ili delova, garancija prestaje da važi.

Opšte

- Jačina buke: $L_c = 83,2$ dB (A) za HP4993
- Jačina buke: $L_c = 85,5$ dB (A) za HP4992
- Jačina buke: $L_c = 83,3$ dB (A) za HP4991
- Jačina buke: $L_c = 83,2$ dB (A) za HP4990

Elektromagnetna polja (EMF)

Ovaj Philips aparat je usklađen sa svim standardima u vezi sa elektromagnetnim poljima (EMF). Ako se aparatom rukuje na odgovarajući način i u skladu sa uputstvima iz ovog priručnika, aparat je bezbedan za upotrebu prema naučnim dokazima koji su danas dostupni.

Upotreba aparata

Sušenje

- 1** Uključite utikač u zidnu utičnicu.
- 2** Prekidač za mlaz vazduha podesite na slab ili jak mlaz da biste uključili aparat.
- 3** Podesite prekidač za temperaturu na hladno, toplo ili vruće.
- 4** Pomoću kliznog prekidača za jonizaciju uključite ili isključite funkciju jonizacije.

Jonizacija smanjuje neposlušnost kose i statički elektricitet, a posebno je pogodna za skoro suhu kosu.

- 5** Osušite kosu praveći fenom pokrete kao kod četkanja, na malom rastojanju od kose (Sl. 3).

Savet: Kada završite sa sušenjem pojedinačnih pramenova, pritisnite dugme za hladan mlaz vazduha i usmerite ga ka kosi da biste učvrstili frizuru i postigli dodatan sjaj kose.

Usmerivač

Usmerivač vam omogućava da usmerite protok vazduha na četku ili češalj koji koristite za oblikovanje kose.

- 1** Pričvrstite usmerivač na fen. (Sl. 4)

Skinite usmerivač povlačenjem sa aparata.

Dodatak za volumen

Dodatak za volumen je posebno dizajniran tako da omogućava nežno sušenje ravne i kovrdžave, a i talasaste kose.

Dodatak za volumen emituje blago vazdušno strujanje i omogućava vam da svojoj frizuri date volumen i lepršavost.

- 1** Pričvrstite dodatak za volumen na fen. (Sl. 5)

Skinite usmerivač povlačenjem sa fena.

- Pričvrstite usmerivač jednostavnim naticanjem na aparat. Skinite ga potezanjem (Sl. 6).

- 2** Pravite kružne pokrete aparatom tako da se protok toplog vazduha ravnomerno rasporedi kroz kosu. (Sl. 7)

Samo HP4992/HP4991: keramički deo u sredini dodatka za volumen štiti kosu od oštećenja.

Saveti za sušenje

Kovrdžava ili talasasta kosa

- Držite dodatak na rastojanju od 10-15 cm od glave da bi se kosa sušila postepeno (Sl. 8).
- U međuvremenu možete da oblikujete kosu slobodnom rukom ili češljem.

- Možete i rukom “gužvati” kosu da bi se za vreme sušenja oblikovale kovrdže i talasi. Time ćete sprečiti da se uvojci opuste ili postanu neposlušni.

Duga kosa

- Kod sušenja duge kose možete rasporediti pramenove kose na vrhu dodatka za volumen. (Sl. 9)
- Tokom sušenja možete i da češljate kosu nadole pomoću zubaca na dodatku. (Sl. 10)

Čišćenje

Nikada nemojte da ispirate aparat vodom.

- 1** Isključite aparat iz utičnice.
- 2** Odvojite rešetku za propuštanje vazduha da biste uklonili kosu i prašinu (Sl. 11).
- 3** Aparat očistite suvom krpom.
- 4** Dodaci se mogu čistiti vlažnom krpom ili prati pod mlazom vode.

Odlaganje

Nemojte da namotavate kabl za napajanje oko aparata.

- 1** Isključite aparat iz utičnice.
- 2** Stavite aparat na sigurno mesto i ostavite ga da se ohladi.
- 3** Aparat se može odložiti kačenjem o kukicu

Zaštita okoline

- Aparat koji se više ne može upotrebljavati nemojte da odlažete u kućni otpad, već ga predajte na zvaničnom mestu prikupljanja za reciklažu. Tako ćete doprineti zaštiti okoline (Sl. 12).

Garancija i servis

Ako su vam potrebne informacije ili imate neki problem, posetite Philips web-stranicu na adresi www.philips.com ili se obratite Philips korisničkoj podršci u svojoj zemlji (broj telefona pronaći ćete na međunarodnom garantnom listu). Ako u vašoj zemlji ne postoji predstavništvo, obratite se ovlašćenom prodavcu ili servisnom odeljenju Philips Domestic Appliances and Personal Care BV.

Rešavanje problema

Ako tokom upotrebe fena iskrsnu problemi koje niste u stanju da rešite na osnovu priloženih informacija, obratite se najbližem servisnom centru ili centru za korisničku podršku kompanije Philips u vašoj zemlji.

Problem	Uzrok	Rešenje
Aparat uopšte ne radi.	Možda utičnica u koju je priključen aparat nije pod naponom.	Proverite da li u utičnici ima napona.
	Aparat se možda pregrejao i sam isključio.	Isključite aparat iz struje i ostavite ga da se hladi nekoliko minuta. Pre nego što ga ponovo uključite, proverite da rešetka nije blokirana prašinom, kosom itd.
	Aparat možda ne odgovara naponu na koji je priključen.	Proverite da li napon naznačen na tipskoj pločici aparata odgovara naponu lokalne električne mreže.
	Kabl za napajanje aparata je možda oštećen.	Ako je glavni kabl oštećen, on uvek mora biti zamenjen od strane kompanije Philips, ovlašćenog Philips servisa ili na sličan način kvalifikovanih osoba, kako bi se izbegao rizik.

Вступ

Philips SalonDry Pro - це потужний фен із професійними характеристиками і дизайном. Більше того, фен має властивості, які захищають волосся від пошкодження і гарантують найкращі результати.

Функція іонного кондиціонування створює потік негативно заряджених іонів, які запобігають сплутуванню та розвіванню волосся, роблячи його слухняним та блискучим.

Крім функції іонного кондиціонування фен має керамічний нагрівальний елемент, який створює м'якший струмінь теплого повітря, ніж звичайні нагрівальні елементи, захищаючи таким чином волосся від пересушування.

Для отримання детальнішої інформації про цей товар або інші товари Philips Ви можете відвідати нашу веб-сторінку www.philips.com.

Загальний опис (Мал. 1)

- A** Керамічний нагрівальний елемент (лише HP4992/HP4991/HP4990)
- B** Кнопка струменя холодного повітря
- C** Перемикач температури
 - ☞ = Гаряче налаштування
 - ☺ = Тепле налаштування
 - ● = Холодне налаштування
- D** Перемикач струменя повітря
 - II = Сильний струмінь повітря для надшвидкого висушування
 - I = Слабкий струмінь повітря спеціально для створення зачісок
 - 0 = Вимк.
- E** Індикатор іонів
- F** Перемикач іонного кондиціонування
- G** Петля для підвішування
- H** Знімна решітка забору повітря
- I** Дифузор для створення об'єму
- J** Професійний концентратор (лише HP4993/HP4990)
- K** Надзвичайно тонкий професійний концентратор (лише HP4992/HP4991)

Важлива інформація

Уважно прочитайте цей посібник користувача перед тим, як використовувати пристрій, та зберігайте його для майбутньої довідки.

Небезпечно

- Тримайте пристрій подалі від води. Не використовуйте його біля води або над водою у ваннах, раковинах тощо. У разі використання у ванній кімнаті, виймайте шнур із розетки одразу ж після застосування пристрою, оскільки наявність води становить ризик, навіть якщо пристрій вимкнено (Мал. 2).
- Не вставляйте металеві предмети у решітку для повітря, це може призвести до ураження електричним струмом.

Попередження

- Перед тим, як приєднувати пристрій до мережі, перевірте, чи збігається напруга, вказана у таблиці характеристик, із напругою у мережі.
- Регулярно перевіряйте стан шнура. Не використовуйте пристрій, якщо штекер, шнур живлення або сам пристрій пошкоджено.
- Якщо шнур живлення пошкоджений, для уникнення небезпеки його необхідно замінити, звернувшись до компанії Philips, уповноваженого сервісного центру або фахівців із належною кваліфікацією.
- Цей пристрій не призначено для користування особами (включаючи дітей) з послабленими фізичними відчуттями чи розумовими здібностями, або без належного досвіду та знань, крім випадків користування під наглядом чи за вказівками особи, яка відповідає за безпеку їх життя.
- Дорослі повинні стежити, щоб діти не бавилися пристроєм.

Увага

- Для додаткового захисту радимо встановити пристрій залишкового струму (RCD) в електромережі ванної кімнати. Номінальний залишковий струм пристрою залишкового струму (RCD) не повинен перевищувати 30 мА. Рекомендації щодо використання цього пристрою можна одержати у спеціаліста, що обслуговує електромережу у Вашому будинку.

- Ніколи не закривайте отвори для повітря.
- Якщо пристрій перегріється, він автоматично вимкнеться. Від'єднайте пристрій від мережі і дайте йому охолонути кілька хвилин. Перед тим, як знову увімкнути пристрій, перевірте, чи решітку не заблоковано пухом, волоссям тощо.
- Перед тим, як відкласти пристрій, навіть не на довго, обов'язково вимкніть його.
- Після використання завжди від'єднайте пристрій від мережі.
- Не накручуйте шнур живлення на пристрій.
- Під час використання фену можна відчувати характерний запах. Цей запах зумовлюють генеровані іони, і він не є шкідливим для людини.
- Не випробовуйте генератор іонів на металевих предметах.
- Не використовуйте пристрій на штучному волоссі.
- Цей пристрій призначений лише для висушування волосся на голові. Не застосовуйте його для інших цілей.
- Не використовуйте приладдя чи деталі інших виробників, за винятком тих, які рекомендує компанія Philips. Використання такого приладдя чи деталей призведе до втрати гарантії.

Загальна інформація

- Рівень шуму: $L_c = 83,2$ дБ (А) для HP4993
- Рівень шуму: $L_c = 85,5$ дБ (А) для HP4992
- Рівень шуму: $L_c = 83,3$ дБ (А) для HP4991
- Рівень шуму: $L_c = 83,2$ дБ (А) для HP4990

Електромагнітні поля (ЕМП)

Цей пристрій Philips відповідає усім стандартам, які стосуються електромагнітних полів (ЕМП). Згідно з останніми науковими дослідженнями, пристрій є безпечним у використанні за умов правильної експлуатації у відповідності з інструкціями, поданими у цьому посібнику користувача.

Застосування пристрою

Сушіння

- 1** Вставте штепсель у розетку на стіні.

- 2** Увімкніть пристрій, встановивши перемикач струменя повітря у положення для лагідного чи швидкого висушування волосся.
- 3** Встановіть перемикач температури у холодне, тепле чи гаряче налаштування.
- 4** За допомогою перемикача іонного кондиціонування увімкніть або вимкніть функцію генерації іонів.
Функція іонного кондиціонування зменшує скуповдження та електростатику і особливо підходить для майже сухого волосся.
- 5** Щоб висушити волосся, ведіть феном як щіткою на невеликій відстані від волосся (Мал. 3).

Порада: Висушивши кожне пасмо, натисніть кнопку холодного струменя і направте потік повітря на волосся, щоб зафіксувати зачіску і додати волоссю блиску.

Концентратор

Концентратор дозволяє спрямувати потік повітря безпосередньо на щітку чи гребінець, яким створюється зачіска.

- 1** Встановіть концентратор на пристрій. (Мал. 4)
Щоб від'єднати концентратор, просто стягніть його з пристрою.

Дифузор для створення об'єму

Дифузор було розроблено спеціально для того, щоб дбайливо висушувати як пряме, так і кучеряве або хвилясте волосся. Дифузор створює м'який струмінь повітря і дозволяє формувати об'ємні та вільні зачіски.

- 1** Встановіть дифузор на пристрій. (Мал. 5)
Щоб від'єднати дифузор, просто стягніть його з пристрою.
- Для того, щоб додати об'єму зачісці від коренів волосся, введіть кінці дифузора у волосся так, щоб вони торкалися шкіри (Мал. 6).

- 2** Повертайте пристроєм для рівномірного розподілу направленого на волосся струменя теплого повітря. (Мал. 7)
Лише НР4992/НР4991: керамічна пластина в центрі дифузора захищає волосся від пошкодження.

Поради щодо висушування

Хвилясте або кучеряве волосся

- Тримайте дифузор на відстані 10-15 см від голови, щоб висушувати волосся поступово (Мал. 8).
- Під час висушування можна формувати зачіску за допомогою руки або гребінця.
- Під час висушування можна також розправляти пасма рукою і створювати кучері або хвилі. Це запобігає провисанню кучерів чи розкуйовдженню.

Довге волосся

- Під час висушування довгого волосся можна розкласти пасма волосся верхньою частиною дифузора. (Мал. 9)
- Також можна розчісувати їх донизу зубцями дифузора. (Мал. 10)

Чищення

Ніколи не мийте пристрій водою.

- 1** Від'єднайте пристрій від мережі.
- 2** Відкрийте вхідну решітку, щоб видалити волосся та пил (Мал. 11).
- 3** Чистіть пристрій сухою ганчіркою.
- 4** Чистіть насадки вологою ганчіркою або мийте їх під краном.

Зберігання

Не накручуйте шнур живлення на пристрій.

- 1** Від'єднайте пристрій від мережі.
- 2** Покладіть пристрій у безпечне місце для охолодження.
- 3** Пристрій можна підвішувати на гачок за петлю

Навколишнє середовище

- Не викидайте пристрій разом із звичайними побутовими відходами, а здавайте його в офіційний пункт прийому для повторної переробки. Таким чином Ви допоможете захистити довкілля (Мал. 12).

Гарантія та обслуговування

Якщо Вам необхідна інформація або у Вас виникла проблема, відвідайте веб-сторінку компанії Philips www.philips.com або зверніться до Центру обслуговування клієнтів компанії Philips у Вашій країні (телефон можна знайти на гарантійному талоні). Якщо у Вашій країні немає Центру обслуговування клієнтів, зверніться до місцевого дилера Philips або у відділ технічного обслуговування компанії Philips Domestic Appliances and Personal Care BV.

Усунення несправностей

Якщо із феном виникають проблеми, які Ви не в змозі вирішити за допомогою наведеної нижче інформації, зверніться до найближчого сервісного центру Philips або центру обслуговування клієнтів Philips у Вашій країні.

Проблема	Причина	Вирішення
Пристрій взагалі не працює.	Можливо, не працює розетка, до якої приєднано пристрій.	Перевірте, чи розетка працює.
	Пристрій міг перегрітися і автоматично вимкнутися.	Від'єднайте пристрій від мережі і дайте йому охолонути кілька хвилин. Перед тим, як знову увімкнути пристрій, перевірте, чи решітку не заблоковано пухом, волоссям тощо.

Проблема	Причина	Вирішення
	Можливо, пристрій не придатний для цієї напруги в мережі.	Перевірте, чи збігається напруга, вказана у табличці характеристик, із напругою у мережі.
	Можливо, пошкоджений шнур живлення пристрою.	Якщо шнур живлення пошкоджений, для уникнення небезпеки його необхідно замінити, звернувшись до компанії Philips, уповноваженого сервісного центру або фахівців із належною кваліфікацією.

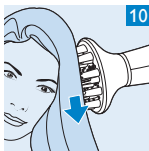
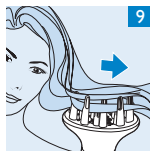
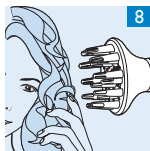
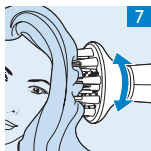
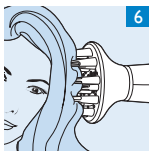
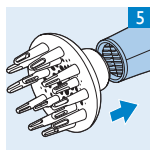
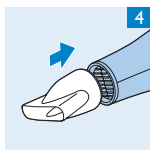
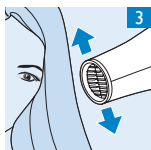
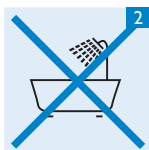



www.philips.com



4222.002.6928.1