

PHILIPS

BeardTrimmer



フィリップス ヒゲトリマー

品番 **QT4012/15**

取扱説明書

保証書付

保証書は、この取扱説明書の最終ページについておりますので販売店で記入を受けてください。

フィリップス ヒゲトリマーをお買い上げいただき、まことにありがとうございます。長い間ご愛用いただくために、ご使用前にこの取扱説明書をよくお読みのうえ、正しくお使いください。

また、お読みになった後は、お使いになる方がいつでも見られるところに必ず保管してください。

商品のご確認

商品をご確認ください

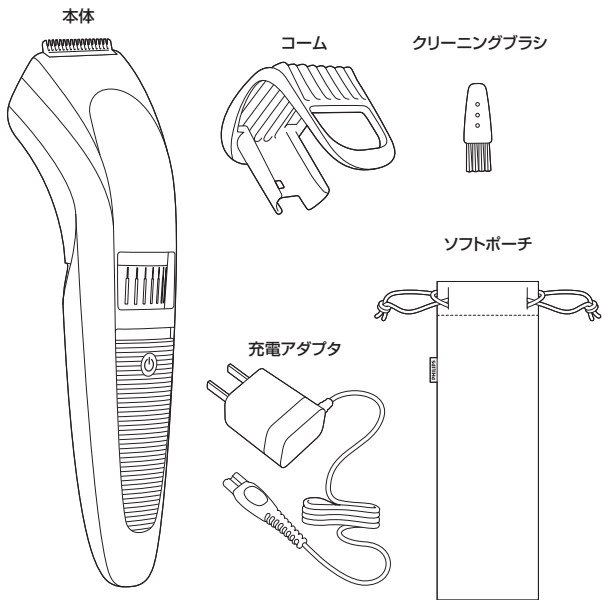

※改良の為、仕様を予告なく変更することがあります。

目次

●はじめに	商品のご確認 1 目次 2 必ずお守りください 3・4 各部の名称 5
●ご使用方法	充電の仕方 6・7 基本的な使い方／トリミングの仕方 8・9 無精ヒゲを作る・ごく短くカットする 10 お手入れ方法 11 刃の交換 12
●廃棄について	製品を廃棄するとき 13
●困ったとき	故障かな?と思ったら 14
●英文解説	Guidance in English 15～25
●保証	保証とアフターサービス 27 仕様 28 無料修理規定 30 保証書 最終ページ

必ずお守り ください

安全上のご注意

- ここに示した注意事項は、安全に関する重要な内容ですので、必ず守ってください。
- 誤った取扱いをしたときに想定される内容を「警告」と「注意」とに区別しています。

○絵表示について



記号は、「危険、警告、注意」を示します。
図の中や近くに具体的な注意内容を示します。



警告 人が死亡または重傷を負う可能性が想定される内容。



注意 人が傷害を負う可能性及び物的損害のみの発生が想定される内容。

○絵表示の例



・記号は、してはいけない「禁止」を示します。図の中や近くに具体的な禁止内容(左図の場合は分解禁止)を示します。



・記号は、必ずしていただく「強制」を示します。図の中や近くに具体的な強制内容(左図の場合は電源プラグ部をコンセントから抜くこと)を示します。

警告



●本体ならびに充電アダプタは改造しないでください。また、分解したり修理をしないでください。火災、感電、ケガの原因となります。修理はお買い上げの販売店または小泉成器修理センターにご相談ください。



●異常・故障時には、直ちに使用を中止してください。そのまま、使用すると火災・感電・ケガの原因になります。



●お手入れの際は必ず充電アダプタの電源プラグ部をコンセントから抜いてください。感電やケガをすることがあります。



●本体・充電アダプタを水につけたり、水をかけたりしないでください。故障や、ショート・感電の原因になります。



●濡れた手で充電アダプタの電源プラグ部を抜き差ししないでください。感電やケガをすることがあります。



●充電アダプタを傷付けたり、電源コードを無理に曲げたり、引っ張ったり、ねじったり、たばねたり、重い物を載せたり、挟み込んだり、加工したりしないでください。電源コードが破損し、火災・感電の原因になります。



●充電アダプタが傷んだり、コンセントの差込みが緩いときは使用しないでください。感電・ショート・発火の原因になります。



●乳幼児の手の届くところでの放置、使用はしないでください。やけど・感電・ケガをすることがあります。

⚠ 注意

- 充電アダプタの電源プラグ部を抜くときは、電源コード部を持たずに必ず先端の電源プラグ部を持って引き抜いてください。感電やショートして発火することがあります。
- 刃やコームが破損または故障した場合は、本製品を使用しないでください。ケガの原因になります。交換の際には必ずフィリップス社製の同型部品とお取り替えください。
- 充電・交流使用時以外は、充電アダプタをコンセントから抜いてください。ケガややけど、絶縁劣化による感電・漏電・火災の原因になります。
- 電源コネクタ受部にピンやごみを付着させないでください。感電・ショート・発火の原因になります。
- 刃は強く押さえないでください。破損して皮膚を傷つけることがあります。
- 本製品は、ヒゲのカット専用です。それ以外の目的で使用しないでください。
- ご使用前に刃の破れや変形がないか確認してください。肌を傷つけることがあります。
- 本製品を浴室やシャワー中に使用しないでください。感電することがあります。
- 内刃の刃部に、手でふれないでください。手を傷つけることがあります。
- 充電アダプタは付属の専用アダプタを使用してください。また付属の専用アダプタで他の商品を充電しないでください。ショート、異常発熱による発火の原因になります。

使用上のご注意

1. 本製品を水や液体の中に浸したり、水道水ですすいだりしないでください。
2. 本製品の使用、充電、保管は室温5℃～35℃の環境下で行ってください(尚、低温や高温で充電すると、充電電池の寿命が短くなります)。
3. 室温、気圧、湿度が急激に変化する状況でご使用になる場合は、本製品をその環境下で30分ほど慣らしてからお使いください。
4. 刃の掃除やコームの着脱は必ず電源スイッチを切ってから行ってください。
5. 切れ味が衰えてきたり、刃やコームが破損した場合は、使用せず必ず新しい同型部品と交換してください。
6. 極端に高温または低温の場所、直射日光の当たる場所には保管しないでください。夏場、車の中に放置しないでください。
7. 本製品は、使用の都度、掃除をしてください。
8. プラグ式消臭・芳香剤を使用しているコンセントあるいはその近くのコンセントに充電アダプタを接続しないでください。充電アダプタを傷める原因となります。

各部の名称

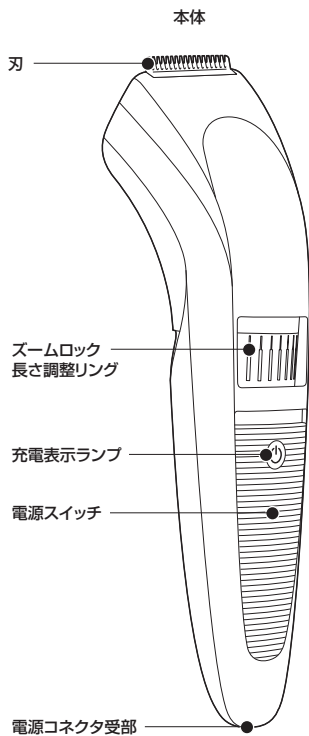

コーム

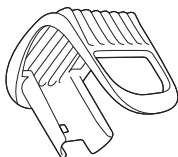

クリーニングブラシ



充電アダプタ

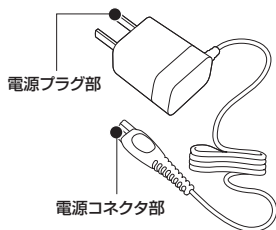

ソフトポーチ

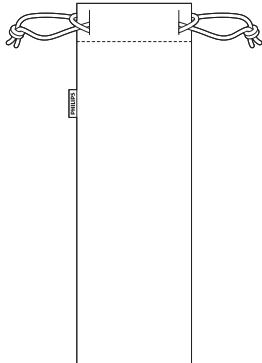

お客様による充電電池の交換はできません。

本製品は通常1時間充電です。

充電の仕方

充電式(コードレス)で使う場合

初めてお使いになるときや、長い間ご使用にならなかったときは、充電しないと使用できません。ご使用前に充電してください。初めての充電時間は約1時間です。本製品は完全に充電した状態で、約60分間コードレスでご使用になれます。海外(100~240V)でのご使用も可能です。ただし、コンセントの形状や電圧など現地で充分お確かめのうえご使用ください。

- 1 充電表示ランプがオレンジ色に点滅したら、充電が少なくなっています。(残りの使用時間は約5分です)ので、本製品を充電する必要があります。
- 2 充電する際には、必ず電源スイッチをOffにしてください。

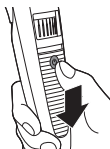

- 4 充電アダプタの電源プラグ部をコンセントに差し込むと充電表示ランプが緑色に点滅し、充電中であることを示します(満充電になると充電表示ランプが緑色に点灯し、約60分間使用できます)。

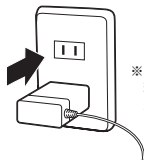

※満充電後、約30分経過すると節電のため充電表示ランプが消えます。

- 3 充電アダプタの電源コネクタ部をヒゲトリマー本体の電源コネクタ受部に奥まで差し込み、充電アダプタの電源プラグ部をコンセントに差し込みます。

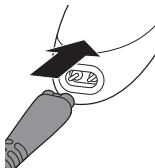

ポイント

- 充電中、テレビ等に雑音が入る場合、別のコンセントで充電してください。
- 充電中は本体・充電アダプタが多少熱くなりますが、異常ではありません。
- 充電電池の寿命は使用・保管などの状態により大きく変化します。
- ニッケル水素電池の特性上、電池容量を使い切らずに充電を繰り返すと使用可能時間が減少することがあります。これを避ける為、最後まで充電を使いきってから、充電することをおすすめいたします。



注意

- つぎ足し充電を行うと充電電池の寿命が短くなります。
- 専用の充電アダプタ以外での充電はしないでください。
- 長期間使用しない場合や、使ったり使わなかったりして保管しておく、充電電池が過放電や液漏れして使えなくなることがあります。
- 本製品を24時間以上コンセントに接続したままにしないでください。

交流式(充電アダプタをつなげたまま)で使う場合

- 交流式でお使いの場合でも、充電残量がない場合で使用されると、作動しない場合があります。約3分間の充電を行ってから、ご使用ください。
- 交流式でのご使用でも、充電電池は消耗します。また、充電アダプタはご使用の都度、コンセントから抜いてください。

- 1 電源スイッチをOFFにします。

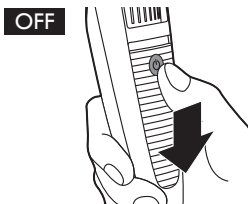

- 3 約3分間待ってから電源スイッチをONにします。

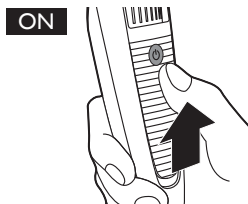

- 2 充電アダプタの電源コネクタ部を本体の電源コネクタ受部に差し込み、充電アダプタの電源プラグ部をコンセントに差し込みます。

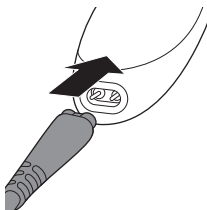

本製品をシャワー中に使用
しないでください。

基本的な使い方

1 トリミングの準備

トリミングを始める前に、必ず目の細かいクシでヒゲの流れを整えてください。

2 長さの設定

ズームロック長さ調整リングを回して、ヒゲの長さを設定します。ヒゲの長さは右の表の通りです。長さ調整目盛の設定については、ズームロック長さ調整リングの上にある「▼」に、目盛を合わせてください。

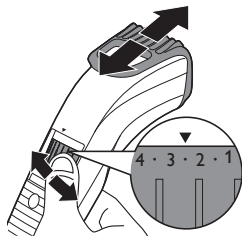

長さ調整目盛	ヒゲの長さ
•	0.5mm
1	1mm
•	1.5mm
2	2mm
•	2.5mm
3	3mm
•	3.5mm
4	4mm
•	4.5mm
5	5mm
•	5.5mm
6	6mm
•	6.5mm
7	7mm
•	7.5mm
8	8mm
•	8.5mm
9	9mm
•	9.5mm
10	10mm

3 電源スイッチのON/OFF

電源スイッチを押し上げるとON、下げるとOFFになります。

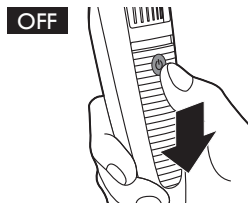
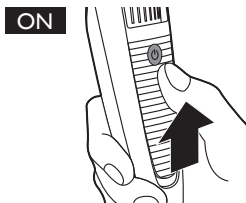

トリミングの仕方

- 1 上手にトリミングするには
上手にトリミングするには、ヒゲの流れに逆らってヒゲトリマーを動かします。コーム表面が常に肌に触れているようにしてください。

ポイント 〈初めてご使用になる時は〉

- 初めてトリミングをするときは慎重に行ってください。ヒゲトリマーはゆっくりと、滑らかに優しく動かすようにしましょう。
- 慣れるために、まず「10」の設定からご使用されることをおすすめします。

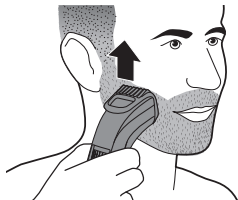

- 2 ヒゲズがコームにたまった時は
ヒゲズがコームにたまった場合は、コームをはずしてクリーニングブラシでヒゲズを取り除きます。このとき、設定が変わってしまうことはありません。

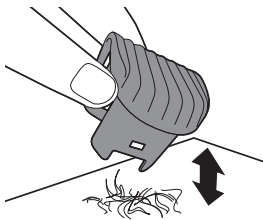

注意

コームの取り外しは、コーム先端にある可動部分を引っ張らず、必ず下側の部分を持って引くようにしてください。

無精ヒゲを作る ごく短くカットする

無精ヒゲを作る

- 1 無精ヒゲを作るには、コーム長さ調整目盛を「1」(1mm)に設定してカットします。



ごく短くカットする

0.5mm未満にごく短くカットしたい場合は、コームをはずしてヒゲトリマーを使います。

- 1 コームを取りはずします。

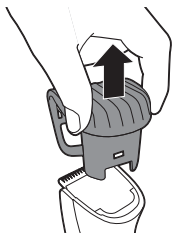

- 2 ヒゲトリマーの電源スイッチをONにします。

- 3 ヒゲトリマーを軽くヒゲにあて、丁寧に動かしていきます。



注意

コームをはずして使用する時は、刃にふれた全ての毛がカットされますのでご注意ください。

お手入れ方法

本体は水洗いできません。

※本製品はご使用のたびに掃除をしてください。



注意

- 本体の汚れは、乾いた布で拭取ってください。取れにくい汚れは中性洗剤を含ませた布で拭取り、その後水分や洗剤を拭取ってください。本体を水に浸したり水洗いする事は故障の原因となりますので絶対におやめください。
- ベンジン、ベンゾール、シンナー、ガソリンなどを使用しますと変形、変色、変質の原因となりますので使用しないでください。

1 掃除をする前に、電源スイッチがOFFになっていること、また充電アダプタに接続されていないことを確かめてください。

2 乾いた布で本体をふきます。

3 コームを取り外し、付属のクリーニングブラシで掃除します。

4 刃の中央部に親指を当てて刃を矢印の方向に押し、刃を取り外します。

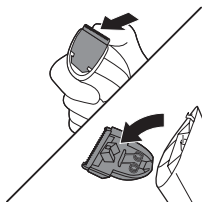

5 取り外した刃を付属のクリーニングブラシで掃除するか、水ですすぎます。

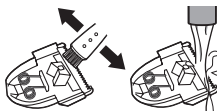

6 掃除後、水気をよくきって、刃の突起を本体の溝に合わせます。

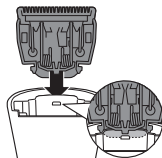

7 カチッと音がするまで刃を本体に押し込み、元の状態に戻します。



部品の取り替え

刃やコームが破損・摩耗した場合は、必ずフィリップス社製の同型部品とお取り替えください。



注意

- 本製品に潤滑剤を使う必要はありません。
- 本体は水洗いできません。必ず付属のクリーニングブラシでお手入れしてください。

刃の交換

部品の取り替え

刃が破損した場合や切れ味が落ちた場合は、お買い上げの販売店または小泉成器部品センターで取扱っているフィリップス社製の同型部品をご注文していただき、交換してください。

- 1 刃の中央部に親指を当てて刃を矢印の方向に押し、刃を取り外します。

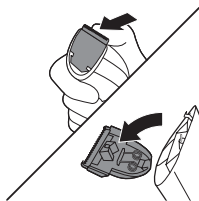

- 2 新しい刃の突起を本体の溝に合わせます。

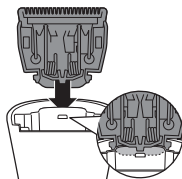

- 3 カチッと音がするまで、刃を本体に押し込みます。



製品を 廃棄するとき

※お客様による充電電池の
修理交換はできません。

ニッケル水素電池のリサイクルについて

本製品はニッケル水素電池を使用しています。
ニッケル水素電池はリサイクル可能な貴重な資源です。ご使用済みの製品の廃棄に際しては、ニッケル水素電池を取り出し、各自治体の処理方法に従い、リサイクル協力店にお持ちください。



注意

- 製品を廃棄するとき以外は、絶対に本体を分解しないでください。
- 本体内部の金具は鋭いので、ご注意ください。

充電電池の取り外し方

電源スイッチをONにして、完全に動作しなくなるまで充電電池を放電させてから、行ってください。

- 1 コームをヒゲトリマーから取り外します。
- 5 充電電池の入った電池ホルダーを取り出します。

- 2 刃を本体から取り外します。

- 3 ドライバーを使って
本体から背面カバー
をはずします。

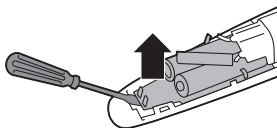

- 4 はさみを使って充電電池に近いところで
ワイヤーを切り離します。

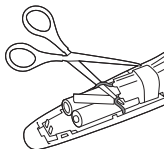

- 6 電池タグを切り、プリント回路基板から、
充電電池を取り外します。

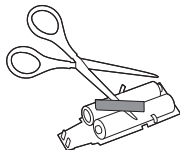

※充電電池を取り外した後は、通電しないでください。

故障かな?と思ったら、
お調べください。

故障かな?
と思ったら

充電しても使用時間が極端に短い

- ▶ 刃の掃除はしていますか?
- ▶ ヒゲトリマーが完全に止まるまで作動させてからもう一度約1時間充電してください。
それでも改善されないときは、充電電池の寿命です。

だんだん切れ味が悪くなった

- ▶ 刃が損傷または摩耗していませんか?
刃の寿命は1回約15分、週2回の使用で約4年が目安ですが使用時間・回数により異なります。

電源スイッチを入れても作動しない

- ▶ 刃の掃除はしていますか?
- ▶ 充電はしていますか?
約1時間、充電をしてください。
交流式でご使用の場合、充電残量がない状態でご使用されますと、作動しません。充電アダプタを接続した状態で約3分程度待ってから、ご使用ください。
- ▶ 刃と本体が正しくセットされていますか?

異常な音がる

- ▶ 刃に傷が付いていませんか?
- ▶ 刃が正しくセットされていますか?

充電できない

- ▶ 充電アダプタの電源コードが断線していませんか?
新しい充電アダプタ(HQ8505)をお買い求めください。
- ▶ 充電アダプタの電源プラグ部はコンセントにきちんと差し込まれていますか?
本体の電源コネクタ受部に充電アダプタの電源コネクタ部がきちんと差し込まれていますか?
確認してください。
- ▶ スイッチがONの状態で充電していませんか?
充電する際にはスイッチを必ずOFFにしてから充電してください。

以上の点検により、正常な状態に戻らない場合は、
お買い求めの販売店か小泉成器修理センターへお問い合わせ願います。

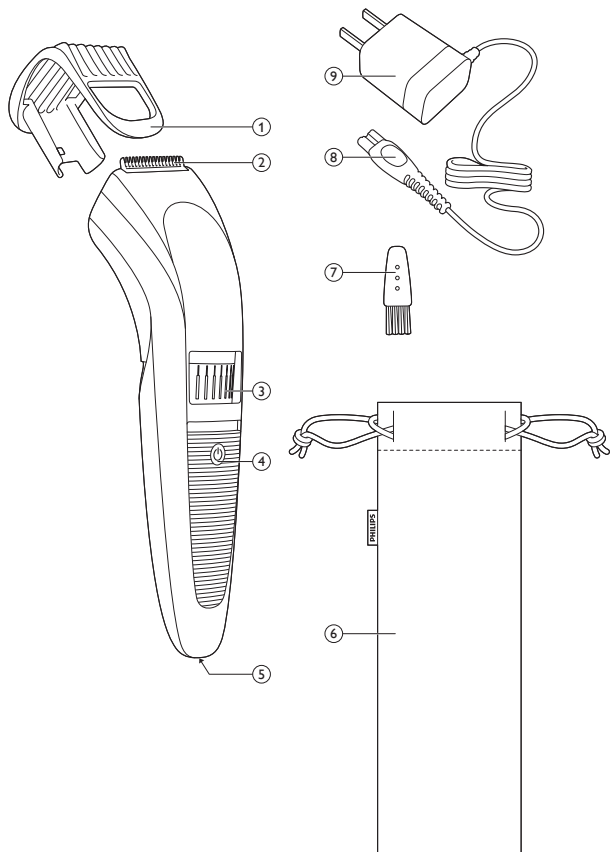

Introduction

Congratulations on your purchase and welcome to Philips! To fully benefit from the support that Philips offers, register your product at www.philips.com/welcome.

General description (Fig. 1)

- 1 Trimming comb
- 2 Cutting unit
- 3 Precision Zoom Lock™ adjustment ring
- 4 On/off slide with battery indicator
- 5 Socket for appliance plug
- 6 Pouch
- 7 Brush
- 8 Appliance plug
- 9 Adapter

Important safety information

Read this important information carefully before you use the appliance and its accessories and save it for future reference. The accessories supplied may vary for different products.

Danger

- Keep the adapter dry.

Warning

- The adapter contains a transformer. Do not cut off the adapter to replace it with another plug, as this causes a hazardous situation.
- This appliance is not intended for use by persons (including children) with reduced physical, sensory or mental capabilities, or lack of experience and knowledge, unless they have been given supervision or instruction concerning use of the appliance by a person responsible for their safety.



- Children should be supervised to ensure that they do not play with the appliance.
- Always check the appliance before you use it. Do not use the appliance if it is damaged, as this may cause injury. Always replace a damaged part with one of the original type.

Caution

- This appliance is not washable. Never immerse the appliance in water and do not rinse it under the tap. Only the cutting unit can be rinsed under the tap.
- Only use this appliance for its intended purpose as shown in the user manual.
- For hygienic reasons, the appliance should only be used by one person.
- Never use compressed air, scouring pads, abrasive cleaning agents or aggressive liquids such as petrol or acetone to clean the appliance.

Electromagnetic fields (EMF)

- This Philips appliance complies with all applicable standards and regulations regarding exposure to electromagnetic fields.

General

- The appliance is suitable for mains voltages ranging from 100 to 240 volts.
- The adapter transforms 100-240 volts to a safe low voltage of less than 24 volts.

Charging

Charge the appliance fully before you use it for the first time.

It takes approximately 1 hour to fully charge the appliance.



When it is fully charged, the appliance has a cordless operating time of up to 60 minutes.

Note: You can use the appliance cordless as well as connected to the mains.

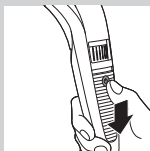

Battery low

When the battery is almost empty (when there are only 5 or fewer trimming minutes left), the charging light flashes orange.

1 Make sure the appliance is switched off.

2 Insert the appliance plug into the appliance.

3 Put the adapter in the wall socket.

▶ The charging light starts to flash green to indicate that the appliance is charging.

▶ When the battery is fully charged, the charging light lights up green continuously. After 30 minutes, the charging light goes out.

4 After charging, remove the adapter from the wall socket and pull the appliance plug out of the appliance.

Optimising the lifetime of the rechargeable battery

When you have charged the appliance for the first time, we advise you to use it until the battery is completely empty. Continue to use the appliance until the motor almost stops running during a session. Then recharge the battery. Follow this procedure at least twice a year.

Using the appliance

Always comb the beard and/or moustache with a fine comb before you start trimming.

When you trim for the first time, be careful. Do not move the trimmer too fast. Make smooth and gentle movements.

Trimming with comb

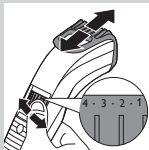

- 1 Slide the beard trimming comb straight into the guiding groove of the trimmer.
- 2 Turn the Precision Zoom Lock™ adjustment ring to the desired setting. The selected setting is the setting in the centre of the adjustment ring.

See the table below for an overview of the settings and the resulting hair lengths.

Setting	Resulting hair length	Setting	Resulting hair length
.	0.5mm	.	5.5mm
1	1mm	6	6mm
.	1.5mm	.	6.5mm
2	2mm	7	7mm
.	2.5mm	.	7.5mm
3	3mm	8	8mm
.	3.5mm	.	8.5mm
4	4mm	9	9mm
.	4.5mm	.	9.5mm
5	5mm	10	10mm



Note: When you trim for the first time, start at the highest setting (10) to familiarise yourself with the appliance.

- 3** Switch on the appliance.
- 4** To trim most effectively, move the trimmer against the hair growth direction. Make sure the surface of the comb always stays in contact with the skin.
- 5** If a lot of hair has accumulated in the beard trimming comb, remove the comb and blow and/or shake the hair out of it. The selected setting does not change when you do this.

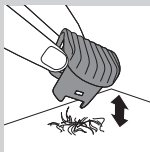

Trimming at the unique 'stubble look' setting



- 1** To create a 'stubble look', trim with the beard trimming comb set to setting 1.

Trimming without comb

Use the trimmer without beard trimming comb to trim full beards and single hairs.

Be careful when you trim without comb because the cutting element removes every hair it touches.

- 1** Pull the beard trimming comb off the appliance as shown in figure 8.
- 2** Switch on the appliance.

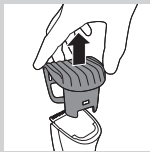



- 3 Make well-controlled movements. Touch the hair lightly with the trimmer.

Corded trimming

If the battery is low, you can also use the appliance from the mains:

- 1 Switch off the appliance, put the appliance plug into the appliance and insert the adapter in the wall socket. Wait a few seconds before you switch on the appliance.

Cleaning

Never use scouring pads, abrasive cleaning agents or aggressive liquids such as alcohol, petrol or acetone to clean the appliance.

Never immerse the appliance in water or rinse it under the tap.

- 1 Make sure the appliance is switched off and disconnected from the mains.
- 2 Wipe the housing of the appliance with a dry cloth.
- 3 Remove the beard trimming comb and clean it with the brush.

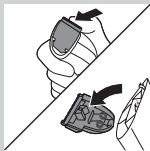

4 Remove the cutting unit by pushing against the teeth of the cutting unit.

5 Clean the inside of the trimmer with the brush.

Do not immerse the appliance in water or rinse it under the tap.

6 Clean the cutting element with the brush or rinse it under the tap.

7 Shake off excess water and place the cutting unit back by inserting the lug of the cutting unit into the guiding slot.

8 Push the cutting unit back onto the appliance ('click').

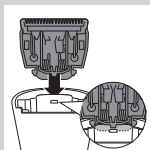

Replacement

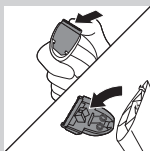

Only replace a worn or damaged cutting unit with an original Philips cutting unit, available from authorised Philips service centres.

1 Open the cutting unit.

2 Remove the old cutting unit by pushing against the teeth of the cutting unit.

3 Insert the lug of the new cutting unit into the guiding slot.

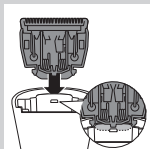



- 4 Push the cutting unit back onto the appliance ('click').

Ordering accessories

To buy accessories or spare parts, visit **www.shop.philips.com/service** or go to your Philips dealer. You can also contact the Philips Consumer Care Centre in your country (see the worldwide guarantee leaflet for contact details).

Recycling

Do not throw away the appliance with the normal household waste at the end of its life, but hand it in at an official collection point for recycling. By doing this, you help to preserve the environment.

Removing the rechargeable batteries

Only remove the rechargeable battery when you discard the appliance. Make sure the battery is completely empty when you remove it.

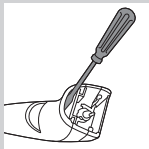

- 1 Disconnect the appliance from the mains and let the appliance run until the motor stops.
- 2 Insert a screwdriver in the hair chamber to separate the housing part.

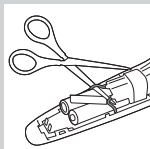

- 3** Cut the wires close to the batteries with a pair of household scissors.

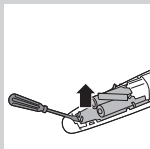

- 4** Remove the printed circuit board with the rechargeable batteries.

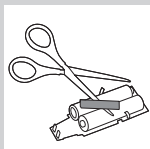

- 5** Cut the battery tabs with a pair of scissors and separate the batteries from the printed circuit board.

Do not connect the appliance to the mains again after you have opened it.

Guarantee and support

If you need information or support, please visit **www.philips.com/support** or read the separate worldwide guarantee leaflet.

保証と アフターサービス

保証書と修理サービスについて
(必ずお読みください)

〈保証書・最終ページに付属〉

- 保証書は、必ず「お買い上げ日・販売店名」等の記入をお確かめのうえ、販売店から受け取っていただき内容をよくお読みのあと大切に保管してください。

保証期間	お買い上げ日から2年間
対象部分	本体、充電アダプタ(コーム、クリーニングブラシ、ソフトボーチを除く)

【補修用性能部品の保有期間】

- 補修用性能部品の保有期間は製造打ち切り後6年です。
- 性能部品とは、その製品の機能を維持するために必要な部品です。

【ご不明な点や修理に関するご相談は】

- 修理に関するご相談ならびにご不明な点は、お買い上げの販売店または、小泉成器修理センターにお問い合わせください。

【修理を依頼されるときは】

- 修理をご依頼される前に、この取扱説明書をよくお読みいただき、再度点検ください。尚、異常のあるときはご使用を中止し、お買い上げの販売店へご依頼ください。

【保証期間中は】

- 製品に保証書を添えてお買い上げの販売店にご持参ください。保証書の記載内容により無料修理いたします。

【保証期間が過ぎているときは】

- 修理によって製品の機能が維持できる場合は、補修用性能部品の保有期間内であれば、ご希望により有料で修理させていただきます。

【海外での本製品の保証及びアフターサービスについて】

- 本製品の保証は海外においても有効です。(同シリーズ製品の取り扱いがある国に限ります)
- 日本国外のフィリップスサービス部門においても保証期間内及び保証期間の経過後のアフターサービスを受けることができますが、この場合多少日数を要することもあります。
- 海外にてアフターサービスを受けられる場合は、現地のフィリップスサービス部門にお問い合わせください。尚、お困りの点がございましたら下記までご連絡ください。

Philips Consumer Lifestyle Service Department P.O.Box 20100 9200 CA DRACHTEN
The Netherlands Fax:+31 51 259 2785

【お客様の個人情報のお取り扱いについて】

- お受けましたお客様の個人情報は、株式会社フィリップスエレクトロニクスジャパンのホームページ <http://www.philips.co.jp/> に掲載されている「お客様の個人情報の取り扱いについての当社の方針」に基づき適切に管理いたします。

便利メモ

お買い上げ日	年 月 日	お買い上げ店名	TEL. ()
--------	-------	---------	----------

ご使用の時、このような症状はありませんか？

- 本体にさわると時々電気を感じる。
- こげくさい臭いがする。
- 電源コード部を動かすと通電したり、しなかったりする。
- その他の異常、故障がある。



このような症状の時は、故障や事故防止のため、スイッチを切り、充電アダプタをコンセントから外して、必ず販売店にご相談ください。

愛情点検

仕 様

品 番	QT4012/15
電 源 方 式	充電・交流式(専用充電アダプタ使用)
充電アダプタ品番	HQ8505
消 費 電 力	9W (AC100V充電時)
定 格 電 圧	AC100-240V (50/60Hz)
本 体 質 量	約119g (コーム含まず)
充 電 時 間	約1時間

※改良の為、仕様を予告なく変更することがあります。

株式会社 フィリップス エレクトロニクス ジャパン

日本販売代理店 小泉成器株式会社 〒541-0051 大阪市中央区備後町3-3-7



無料修理規定

〈無料修理規定〉

1. 取扱説明書、本体貼付ラベル等の注意書に従った正常な使用状態で保証期間内に故障した場合には、無料修理します。
 2. 保証期間内に故障して無料修理をお受けになる場合には、商品と保証書をご持参、ご提示のうえ、お買い上げの販売店にご依頼ください。なお、商品を直接メーカーへ送付した場合の送料等はおお客様の負担となります。
 3. ご贈答、ご転居でお買い上げの販売店に修理を依頼できない場合は、小泉成器修理センターにご依頼ください。
 4. 保証期間内でも次の場合には有料修理になります。
 - ① 使用上の誤り及び不当な修理や改造による故障及び損傷。
 - ② お買い上げ後の輸送、移動、落下等による故障及び損傷。
 - ③ 火災、地震、水害、落雷、その他の天災地変、公害や異常電圧による故障及び損傷。
 - ④ 一般家庭以外（例えば、業務用の長時間使用）に使用された場合の故障及び損傷。
 - ⑤ 保証書の提示がない場合。
 - ⑥ 保証書にお買い上げ年月日、お客様名、販売店名の記入のない場合、或は字句を書き換えられた場合。
- ※保証書は、本書に明示した条件のもとにおいて無料修理をお約束するものです。従って保証書を発行している者（保証責任者）、及びそれ以外の事業者に対するお客様の法律上の権利を制限するものではありません。
- 保証期間経過後の修理についてご不明の場合は、お買い上げの販売店または小泉成器修理センターにお問い合わせください。
- ※保証期間経過後の修理・補修用性能部品の保有期間について詳しくは取扱説明書の保証とアフターサービスの項目をご覧ください。
- ※お客様にご記入いただいた個人情報（保証書の控え）は保証期間内のサービス活動及びその後の安全点検活動のために利用させていただく場合がございます。ご了承ください。また個人情報は、株式会社フィリップスエレクトロニクスジャパンのホームページ <http://www.philips.co.jp/> に掲載されている「お客様の個人情報の取り扱いについての当社の方針」に基づき適切に管理いたします。

フィリップス ヒゲトリマー 保証書

持込修理

CERTIFICATE OF PURCHASE

この保証書は、「無料修理規定」記載内容で無料修理を行うことをお約束するものです。お買い上げの日から下記期間中に故障が発生した場合は、本書をご提示のうえ、お買い上げの販売店に修理をご依頼ください。

お客様にご記入いただいた個人情報(保証書の控え)は、株式会社フィリップスエレクトロニクスジャパンのホームページ <http://www.philips.co.jp/> に掲載されている「お客様の個人情報の取り扱いについての当社の方針」に基づき適切に管理いたします。

品名	ヒゲトリマー
品番	QT4012/15
保証期間	お買い上げ日より2年
対象部分	本体、充電アダプタ(コーム、クリーニングブラシ、ソフトポーチを除く)
お買い上げ日	年 月 日
お客様	ご住所 〒
	ご芳名
	電話番号
★販売店	販売店名・住所・電話番号

- ★ 保証書は再発行しませんので、大切に保管してください。
- ★ ご販売店様へ この保証書はお客様へのアフターサービスの実施と責任を明確にするものです。贈答品、記念品の場合も含めて必ず記入捺印してお客様にお渡しください。

★ 製品に関するお問い合わせ

フィリップスお客様情報センター
ナビダイヤル(全国共通)
0570(07)6666

ナビダイヤルにかからない時は
TEL 06(6261)8230 FAX 06(6268)1432
日本販売代理店 小泉成器株式会社
〒541-0051 大阪市中央区備後町3-3-7

★ 修理に関するお問い合わせ

小泉成器修理センター
ナビダイヤル(全国共通)
0570(09)8888

ナビダイヤルにかからない時は
小泉成器東日本修理センター TEL 048(718)3340
〒344-0127 埼玉県春日部市水角1190
小泉成器西日本修理センター TEL 06(6613)3145
〒559-0033 大阪市住之江区南港中1丁目3番98号

★ 部品に関するお問い合わせ

小泉成器部品センター
ナビダイヤル(全国共通)
0570(09)2222

ナビダイヤルにかからない時は
TEL 06(6613)3211
〒559-0033 大阪市住之江区南港中1丁目3番98号

受付時間：平日9:00～17:30 (土・日・祝日・夏期休暇・年末年始を除く)

この印刷物は再生紙を使用しております。



4222.002.8700.2(01/17)