

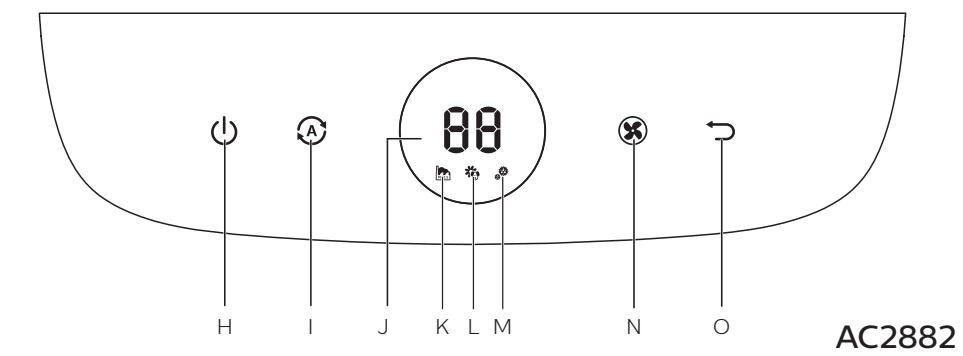

EN	User manual	1	RO	Manual de utilizare	69
CS	Příručka pro uživatele	17	SK	Príručka uživateľa	87
HU	Felhasználói kézikönyv	33	UK	Посібник користувача	105
PL	Instrukcja obsługi	51			

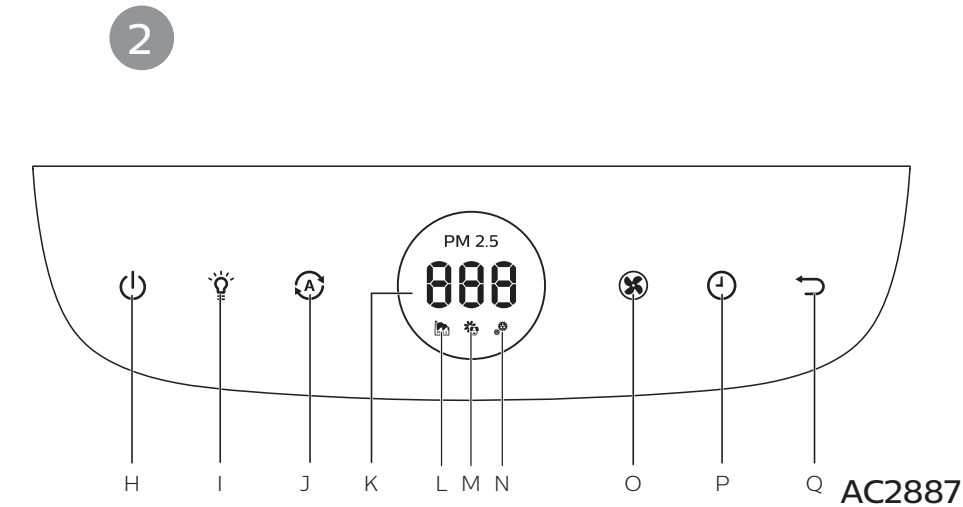

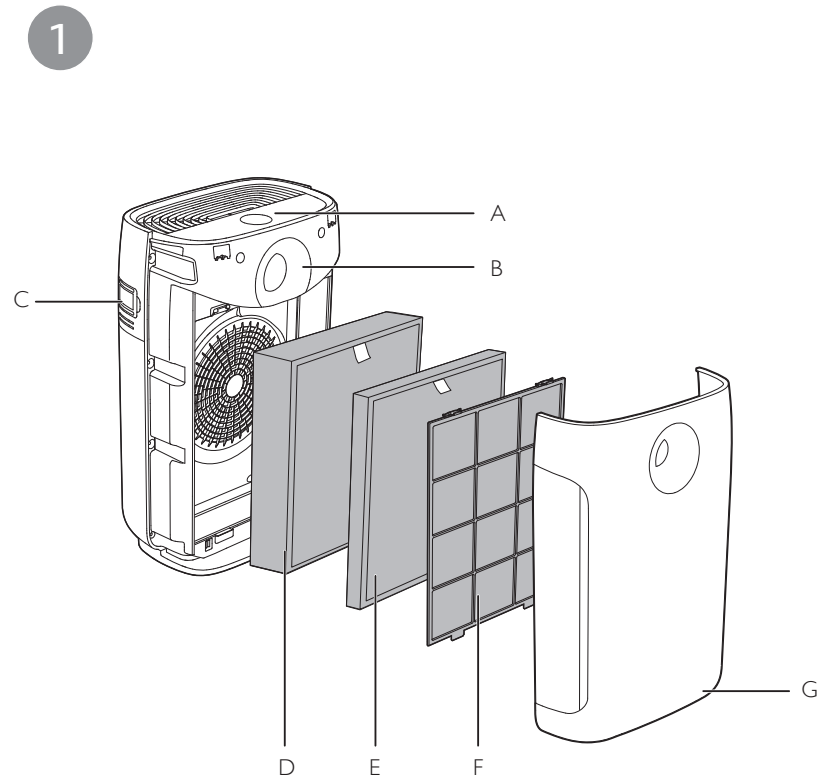
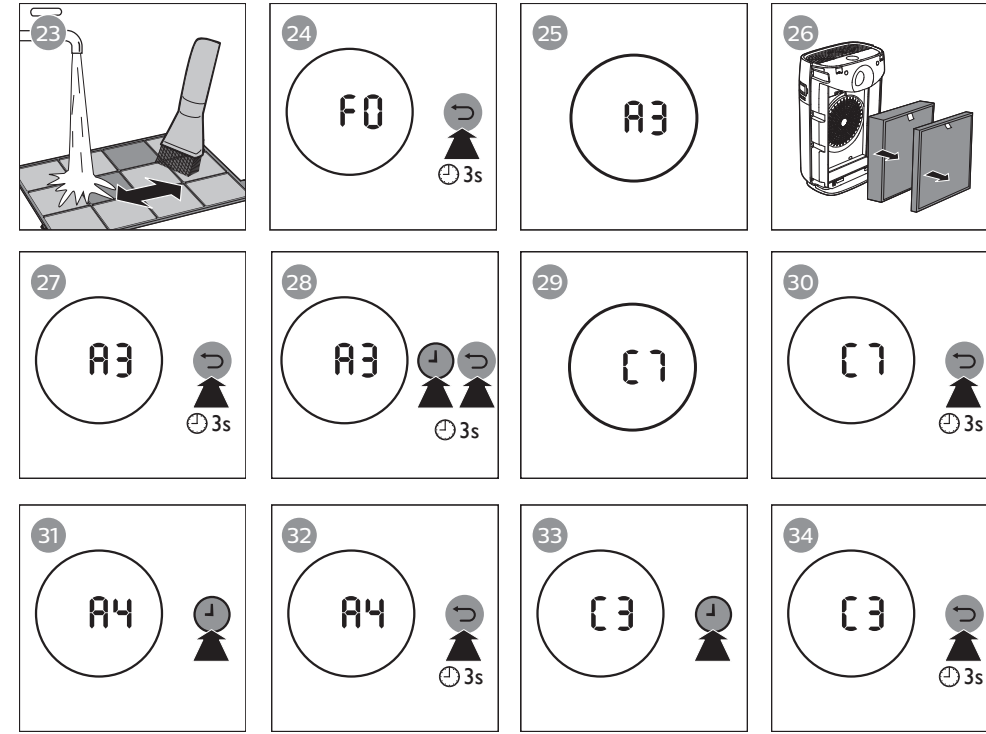
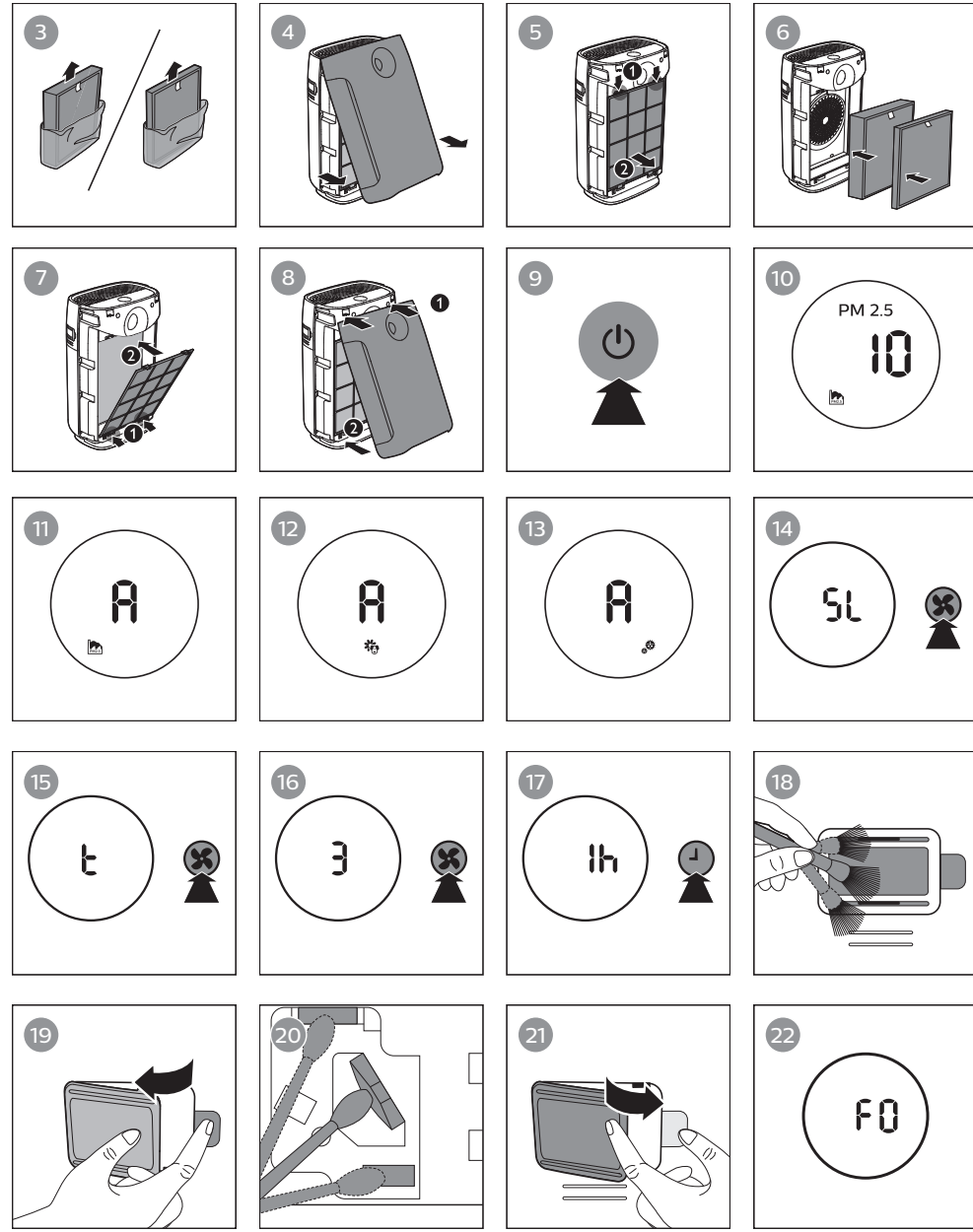

Table of contents

1 Important	2	7 Troubleshooting	13
Safety	2		
2 Your air purifier	5	8 Guarantee and service	15
Product overview (fig. ①)	5	Order parts or accessories	15
Controls overview (fig. ②)	5		
3 Getting started	6	9 Notices	15
Installing filters	6	Electromagnetic fields (EMF)	15
		Recycling	16
4 Using the appliance	6		
Understanding the air quality light	6		
Switching on and off	6		
Changing the Auto mode setting	7		
Changing the fan speed	7		
Setting the timer	8		
Using the light on/off function	8		
5 Cleaning	9		
Cleaning schedule	9		
Cleaning the body of the appliance	9		
Cleaning the air quality sensor	9		
Cleaning the pre-filter (fig. ②②)	10		
6 Replacing the filter	11		
Understanding the healthy air protect lock	11		
Replacing the filters (fig. ②⑤)	11		
Filter force reset	11		
Filter type change	12		

Environmental friendly paper used. Thanks for your contribution to save trees.

1 Important

Safety

Read this user manual carefully before you use the appliance, and save it for future reference.

Danger

- Do not let water or any other liquid or flammable detergent enter the appliance to avoid electric shock and/or a fire hazard.
- Do not clean the appliance with water, any other liquid, or a (flammable) detergent to avoid electric shock and/or a fire hazard.
- Do not spray any flammable materials such as insecticides or fragrance around the appliance.

Warning

- Check if the voltage indicated on the appliance corresponds to the local power voltage before you connect the appliance.

- If the power cord is damaged, you must have it replaced by Philips, a service center authorized by Philips, or similarly qualified persons in order to avoid a hazard.
- Do not use the appliance if the plug, the power cord, or the appliance itself is damaged.
- This appliance can be used by children aged from 8 years and above and persons with reduced physical, sensory or mental capabilities or lack of experience and knowledge if they have been given supervision or instruction concerning use of the appliance in a safe way and understand the hazards involved. Child shall not play with the appliance. Cleaning and maintenance shall not be made by children without supervision.
- Do not block the air inlet and outlet, e.g. by placing items on the air outlet or in front of the air inlet.

- Make sure that foreign objects do not fall into the appliance through the air outlet.

Caution

- This appliance is not a substitute for proper ventilation, regular vacuum cleaning, or use of an extractor hood or fan while cooking.
- If the power socket used to power the appliance has poor connections, the plug of the appliance becomes hot. Make sure that you plug the appliance into a properly connected power socket.
- Always place and use the appliance on a dry, stable, level, and horizontal surface.
- Leave at least 20cm free space behind and on both sides of the appliance and leave at least 30cm free space above the appliance.
- Do not place anything on top of the appliance.
- Do not sit or stand on the appliance. Sitting or standing on the appliance may lead to potential injury.
- Do not place the appliance directly below an air conditioner to prevent condensation from dripping onto the appliance.
- Make sure all filters are properly installed before you switch on the appliance.
- Only use the original Philips filters specially intended for this appliance. Do not use any other filters.
- Combustion of the filter may cause irreversible human hazard and/or jeopardize other lives. Do not use the filter as fuel or for similar purpose.
- Avoid knocking against the appliance (the air inlet and outlet in particular) with hard objects.
- Always lift or move the appliance by the handle on back side of the appliance.

- Do not insert your fingers or objects into the air outlet or the air inlet to prevent physical injury or malfunctioning of the appliance.
- Do not use this appliance when you have used indoor smoke-type insect repellents or in places with oily residues, burning incense, or chemical fumes.
- Do not use the appliance near gas appliances, heating devices or fireplaces.
- Always unplug the appliance after use and before cleaning, or carrying out other maintenance or replacing the filters.
- Do not use the appliance in a room with major temperature changes, as this may cause condensation inside the appliance.
- To prevent interference, place the appliance at least 2 meters away from electrical appliances that use airborne radio waves such as TVs, radios, and radio-controlled clocks.
- The appliance is only intended for household use under normal operating conditions.
- Do not use the appliance in wet surroundings or in surroundings with high ambient temperatures, such as the bathroom, toilet, or kitchen.
- The appliance does not remove carbon monoxide (CO) or radon (Rn). It cannot be used as a safety device in case of accidents with combustion processes and hazardous chemicals.
- If you need to move the appliance, disconnect the appliance from the power supply first.
- Do not move the appliance by pulling its power cord.
- Always cleanse your hands after changing the filters.

2 Your air purifier

Congratulations on your purchase, and welcome to Philips!

To fully benefit from the support that Philips offers, register your product at www.philips.com/welcome.

Product overview (fig. ①)

- A Control panel
- B Air quality light
- C Air quality sensors
- D NanoProtect filter Series 3 (FY2422)*
- E NanoProtect filter AC (FY2420)*
- F Pre-filter
- G Front panel

* Hereinafter referred to as air purification filter

Controls overview (fig. ②)

For AC2887

- H On/Off button
- I Light dimming button
- J Auto mode button
- K Display screen
- L Pollution mode icon
- M Allergen mode icon
- N Bacteria&Virus mode icon
- O Fan speed button
- P Timer button
- Q Reset button

For AC2882

- H On/Off button
- I Auto mode button
- J Display screen
- K Pollution mode icon
- L Allergen mode icon
- M Bacteria&Virus mode icon
- N Fan speed button
- O Reset button

3 Getting started

Installing filters

Note

- Make sure the air purifier is unplugged from the electrical outlet before installing the filters.
- Make sure the side of the filter with the tag is pointing towards you.

- 1 Remove all packaging materials of the air purification filters (fig. ③).
- 2 Pull the bottom part of the front panel to remove it from the appliance (fig. ④).
- 3 Press the two clips down and pull the pre-filter towards you (fig. ⑤).
- 4 Put the unpacked air purification filters back into the appliance (fig. ⑥).
- 5 Attach the pre-filter back into the appliance (fig. ⑦).

Note

- Make sure that the side with the two clips is pointing towards you, and that all hooks of the pre-filter are properly attached to the purifier.

- 6 Reattach the front panel by pressing the top part of the panel onto the top of the air purifier (1). Then, gently push the panel against the body of the air purifier (2) (fig. ⑧).
- 7 Wash your hands thoroughly after installing filters.

4 Using the appliance



Understanding the air quality light

PM2.5 level	Air quality light color	Air quality level
≤12	Blue	Good
13-35	Blue-Purple	Fair
36-55	Purple-Red	Poor
>55	Red	Very poor

The air quality light automatically goes on when the air purifier is switched on, and lights up all colors in sequence. After approximately 30 seconds, the air quality sensors select the color that corresponds to the surrounding air quality of airborne particles.

Switching on and off

- 1 Put the plug of the appliance in the wall outlet.
- 2 Touch  to switch on the appliance (fig. ⑨).
 - ↳ The appliance beeps.
 - ↳ The appliance operates under the Pollution mode by default.
 - ↳ After measuring the air quality for a short time, the air quality sensor automatically selects the color of the air quality light.



- ↳ For AC2887, "PM2.5" displays on the screen when the appliance is warming up. After measuring the particle matters in the air, the appliance goes to the Pollution mode with  displayed on the screen (fig. 10).
- ↳ For AC2882, after measuring the particle matters in the air, the appliance operates in the Pollution mode with  displayed on the screen (fig. 11).

3 Touch and hold  for 3 seconds to switch off the appliance.

Note



- If the air purifier stays connected to the electrical outlet after turning OFF, the air purifier will operate under the previous settings when turned ON again.

Changing the Auto mode setting

You can choose the Pollution mode () , the Allergen mode () and the Bacteria & Virus mode () .



Pollution mode

The specially designed pollution mode can effectively remove airborne pollutants such as pm2.5.

- Touch the Auto mode button  to select the Pollution mode (fig. 11).
 - ↳ Auto (A) and  display on the screen.



Allergen mode

The specially designed allergen mode can effectively remove common allergens such as pollen and pet dander.

- Touch the Auto mode button  to select the Allergen mode (fig. 12).
 - ↳ Auto (A) and  display on the screen.

Bacteria & Virus mode

The specially designed bacteria&virus mode can effectively remove bacteria & viruses such as staphylococcus albsp and H1N1.

- Touch the Auto mode button  to select the Bacteria & Virus mode (fig. 13).
 - ↳ Auto (A) and  display on the screen.

Changing the fan speed

There are several fan speeds available. You can choose the sleep mode (SL), speed 1, 2, 3 or turbo mode (t).

Sleep (SL)

In sleep mode, the appliance operates quietly under very low speed.

- Touch the fan speed button  to select the sleep mode (SL) (fig. 14).

Note

- In sleep mode, "SL" displays on the screen for one minute. After that, all the lights will go off and the display screen will be dimmed with "—" displayed.
- You can turn on the lights manually by touching .

Manual

- Touch the fan speed button  repeatedly to select the fan speed you need (fig. 16).

Turbo (t)

In turbo mode, the appliance operates under the highest speed.

- Touch the fan speed button  to select the turbo mode (t) (fig. 15).

Setting the timer

Note

- The timer function is only applicable for AC2887.

With the timer, you can let the appliance operate for a set number of hours. When the set time has elapsed, the appliance will automatically switch off.

- Touch the timer button  repeatedly to choose the number of hours you want the appliance to operate (fig. 17).
 - ↳ The timer is available from 1 to 12 hours.

To deactivate the timer, touch the timer button  repeatedly until "---" displays on the screen.

Note



- If you have set the timer once, next time when you use the timer, it starts from the previous setting time.

Using the light on/off function

Note

- The light dimming function is only applicable for AC2887.

With the light dimming button, you can switch on or off the air quality light, the display screen and the function indicators if needed.

- 1 Touch the light dimming button  once, the air quality light will be dimmed.
- 2 Touch the light dimming button  again, the air quality light will go off. The display screen and the function indicators will still be on, but the lights will be dimmed with "—" displayed on the screen.
- 3 Touch the light dimming button  for the third time, all lights will be on again.

5 Cleaning

Note

- Always turn the air purifier off and unplug from the electrical outlet before cleaning.
- Never immerse the appliance in water or any other liquid.
- Never use abrasive, aggressive, or flammable cleaning agents such as bleach or alcohol to clean any part of the appliance.
- Only the pre-filter is washable. The air purification filter is not washable nor vacuum cleanable.

Cleaning schedule

Frequency	Cleaning method
When necessary	Wipe the surface of the appliance with a soft dry cloth
When FO displays on the screen	Clean the pre-filter
Every two months	Clean the air quality sensors

Cleaning the body of the appliance

Regularly clean the inside and outside of the air purifier to prevent dust from collecting.

- 1 Use a soft, dry cloth to clean both the interior and exterior of the air purifier.
- 2 The air outlet can also be cleaned with a dry, soft cloth.

Cleaning the air quality sensor

Clean the air quality sensor every 2 months for optimal functioning of the purifier. Clean them more frequently if you use the purifier in a dusty environment.

Note

- When the humidity level in the room is very high, it is possible that condensation develops on the air quality sensor. As a result, the air quality light may indicate that the air quality is bad even though it is good. In this case you have to clean the air quality sensor or use one of the manual speed settings.

- 1 Switch off the air purifier and unplug from the wall outlet.
- 2 Clean the air quality sensor inlet and outlet with a soft brush (fig. 18).
- 3 Remove the air quality sensor cover (fig. 19).
- 4 Clean the air quality sensor, the dust inlet and the dust outlet with a lightly moistened cotton swab (fig. 20).
- 5 Dry them with a dry cotton swab.
- 6 Reattach the air quality sensor cover (fig. 21).

Cleaning the pre-filter (fig. 22)

Filter alert light status	Follow this
F0 displays on the screen	Clean the pre-filter

- 1 Switch off the air purifier and unplug from the wall outlet.
- 2 Pull the bottom part of the front panel to remove it from the appliance (fig. 4).
- 3 Press the two clips down and pull the pre-filter towards you (fig. 5).
- 4 Wash the pre-filter under a running tap. If the pre-filter is very dirty, use a soft brush to brush away the dust (fig. 23).
- 5 Air dry the pre-filter.

Note

- To optimize the lifetime of the pre-filter, make sure it dries completely after cleaning.
- Wash your hands after handling the filter.

- 6 Put the pre-filter back into the appliance (fig. 7).

Note

- Make sure that the side with the two clips is pointing towards you, and that all hooks of the pre-filter are properly attached to the purifier.

- 7 To reattach the front panel, mount the panel onto the top of the appliance first (1). Then, gently push the panel against the body of the appliance (2) (fig. 8).
- 8 Touch and hold the reset button  for 3 seconds to reset the pre-filter cleaning time (fig. 24).

6 Replacing the filter

Understanding the healthy air protect lock

This appliance is equipped with the healthy air protect lock to make sure that the air purification filter is in optimal condition when the appliance is operating. When the filters are almost expired, the filter code displays on the screen to indicate that you need to replace the filters.

If the filters are not replaced in 14 days, the appliance will stop operating and get locked.

Replacing the filters (fig. 25)

Note

- The air purification filters are not washable nor vacuum cleanable.
- Switch off the appliance before replacing the filters.

Filter alert light status	Follow this
A3 displays on the screen	Replace the NanoProtect filter Series 3 (FY2422)
C7 displays on the screen	Replace the NanoProtect filter AC (FY2420)
A3 and C7 display on the screen alternately	Replace both filters

- 1 Take out the expired air purification filter according to the filter code displayed on the screen, and gently put the expired filter into the trash bin (fig. 26).

Note





- Do not touch the pleated filter surface, or smell the filters as they have collected pollutants from the air.

- 2 Remove all packaging material of the new filters (fig. 3).
- 3 Place the new filters into the appliance (fig. 6).
- 4 Touch and hold the reset button  for 3 seconds to reset the filter lifetime counter (fig. 27).





Note

- Wash your hands after changing the filter.

Filter force reset



- 1 Touch  and  simultaneously for 3 seconds to enter the filter force reset mode (fig. 28).
 - ↳ Code (A3) of the NanoProtect filter Series 3 displays on the screen.
- 2 Touch and hold  for 3 seconds to force reset the filter lifetime of the NanoProtect filter Series 3 (fig. 27).
- 3 Code (C7) of the NanoProtect filter AC displays on the screen after the lifetime of the NanoProtect filter Series 3 has been reset (fig. 29).
- 4 Touch and hold  for 3 seconds to force reset the filter lifetime of the NanoProtect filter AC and exit the filter force reset mode (fig. 30).

Filter type change

- 1 Touch  and  simultaneously for 3 seconds to enter the filter type change mode (fig. 28).
 - ↳ Code (A3) of the NanoProtect filter Series 3 displays on the screen.
- 2 Touch  to select the filter code of the new filter you will use (fig. 31).
- 3 Touch and hold  for 3 seconds to confirm the filter code of the new filter (fig. 32).

Note

- After you have selected the filter code of the new filter using the  button, if you do not touch any other buttons in 10 seconds, the appliance will automatically confirm the filter code of the new filter.

- 4 Code (C7) of the Nanoprotect filter AC displays on the screen after the first filter type has been changed (fig. 29).
- 5 Touch  to select the new filter code of the second filter (fig. 33).
- 6 Touch and hold  for 3 seconds to confirm the filter code of the second filter and exit the filter type change mode (fig. 34).



Note

- After you have selected the filter code of the new filter using the  button, if you do not touch any other buttons in 10 seconds, the appliance will automatically confirm the filter code of the new filter.

7 Troubleshooting

This chapter summarizes the most common problems you could encounter with the appliance. If you are unable to solve the problem with the information below, contact the Consumer Care Center in your country.

Problem	Possible solution
The appliance does not work even though it is plugged in.	<ul style="list-style-type: none"> The filter replacement code has been displaying on the screen but you have not replaced the corresponding filter yet. The appliance will be locked if you keep using the expired filter. In this case, replace the filter and reset the filter lifetime counter.
The appliance does not work even though it is switched on.	<ul style="list-style-type: none"> The filter replacement code has been on continuously but you have not replaced the corresponding filter, and the appliance is now locked. In this case, replace the filter and reset the filter lifetime counter.
The appliance accidentally powers off.	<ul style="list-style-type: none"> The appliance restarts automatically and goes to the previous mode when the power resumes.
The airflow that comes out of the air outlet is significantly weaker than before.	<ul style="list-style-type: none"> The pre-filter is dirty. Clean the pre-filter (see chapter "Cleaning").
The air quality does not improve, even though the appliance has been operating for a long time.	<ul style="list-style-type: none"> One of the filters has not been placed in the appliance. Make sure that all filters are properly installed in the following order, starting with the innermost filter: 1) NanoProtect filter Series 3; 2) pre-filter. The air quality sensor is wet. The humidity level in your room is high and causes condensation. Make sure that the air quality sensor is clean and dry (see chapter "Cleaning").
The color of the air quality light always stays the same.	<ul style="list-style-type: none"> The air quality sensor is dirty. Clean the air quality sensor (see chapter "Cleaning").

Problem	Possible solution
The appliance produces a strange smell.	<ul style="list-style-type: none"> The first few times you use the appliance, it may produce a plastic smell. This is normal. However, if the appliance produces a burnt smell, contact your Philips dealer or an authorized Philips service centre. The appliance may also produce an unpleasant smell when the filter is dirty. In this case, clean or replace the filter concerned.
The appliance is extra loud.	<ul style="list-style-type: none"> If the appliance is too loud, you can change the fan speed to a lower fan speed level. When using the appliance in a bedroom at night, choose the sleep mode.
The appliance still indicates that I need to replace a filter, but I already did.	<ul style="list-style-type: none"> Perhaps you did not reset the filter lifetime counter. Plug in the appliance, touch  to switch on the appliance, and touch and hold the reset button  for 3 seconds.
Error codes "E1", "E2", "E3" or "E4" displays on the screen.	<ul style="list-style-type: none"> The appliance has malfunctions. Contact the Consumer Care Center in your country.

8 Guarantee and service

If you need information or if you have a problem, please visit the Philips website at www.philips.com or contact the Philips Consumer Care Center in your country (you find its phone number in the worldwide guarantee leaflet). If there is no Consumer Care Centre in your country, go to your local Philips dealer.

Order parts or accessories

If you have to replace a part or want to purchase an additional part, go to your Philips dealer or visit www.philips.com/support.

If you have problems obtaining the parts, please contact the Philips Consumer Care Center in your country (you can find its phone number in the worldwide guarantee leaflet).

9 Notices

Electromagnetic fields (EMF)

This Philips appliance complies with all applicable standards and regulations regarding exposure to electromagnetic fields.

Compliance with EMF

Koninklijke Philips N.V. manufactures and sells many products targeted at consumers, which, like any electronic apparatus, in general have the ability to emit and receive electromagnetic signals.

One of Philips' leading Business Principles is to take all necessary health and safety measures for our products, to comply with all applicable legal requirements and to stay well within the EMF standards applicable at the time of producing the products.

Philips is committed to develop, produce and market products that cause no adverse health effects. Philips confirms that if its products are handled properly for their intended use, they are safe to use according to scientific evidence available today.

Philips plays an active role in the development of international EMF and safety standards, enabling Philips to anticipate further developments in standardization for early integration in its products.

Recycling



This symbol means that this product shall not be disposed of with normal household waste (2012/19/EU).

Follow your country's rules for the separate collection of electrical and electronic products. Correct disposal helps prevent negative consequences for the environment and human health.

Obsah

1	Důležité	18		
	Bezpečnost	18		
2	Vaše čistička vzduchu	21		
	Přehled výrobku (obr. ①)	21		
	Přehled ovládacích prvků (obr. ②)	21		
3	Začínáme	22		
	Instalace filtrů	22		
4	Použití přístroje	22		
	Jak funguje kontrolka kvality vzduchu	22		
	Zapnutí a vypnutí	22		
	Změna nastavení automatického režimu	23		
	Změna rychlosti ventilátoru	23		
	Nastavení časovače	24		
	Používání funkce zapnutí/vypnutí osvětlení	24		
5	Čištění	25		
	Plán čištění	25		
	Čištění těla přístroje	25		
	Čištění snímače kvality vzduchu	25		
	Čištění předfiltru (obr. ②②)	25		
6	Výměna filtru	26		
	Jak funguje zámek ochrany zdravého vzduchu	26		
	Výměna filtrů (obr. ②⑤)	26		
	Vynucené resetování filtrů	27		
	Změna typu filtru	27		
7	Odstraňování problémů	28		
8	Záruka a servis	30		
	Objednání dílů nebo doplňků	30		
9	Upozornění	30		
	Elektromagnetická pole (EMP)	30		
	Recyklace	31		

S použitím papíru šetrného k přírodě Děkujeme, že pomáháte chránit stromy.

1 Důležité

Bezpečnost

Před použitím přístroje si pozorně přečtěte tuto uživatelskou příručku a uschovejte ji pro budoucí použití.

Nebezpečí

- Zamezte proniknutí vody, jiné kapaliny nebo hořlavého čisticího prostředku do přístroje. Předejdete tak úrazu elektrickým proudem a/ nebo požáru.
- Přístroj nečistěte vodou, jakoukoli jinou tekutinou ani (hořlavým) čisticím prostředkem. Předejdete tak úrazu elektrickým proudem a/nebo požáru.
- Kolem přístroje nerozstříkujte žádné hořlavé látky, jako jsou například insekticidy nebo parfémy.

Varování

- Dříve než přístroj připojíte do sítě, zkontrolujte, zda napětí uvedené na přístroji souhlasí s napětím v místní elektrické síti.

- Pokud by byl poškozen napájecí kabel, musí jeho výměnu provést společnost Philips, autorizovaný servis společnosti Philips nebo obdobně kvalifikovaní pracovníci, aby se předešlo možnému nebezpečí.
- Pokud byste zjistili závadu na zástrčce, na napájecím kabelu nebo přímo na přístroji, přístroj dále nepoužívejte.
- Děti od 8 let věku a osoby s omezenými fyzickými, smyslovými nebo duševními schopnostmi nebo nedostatkem zkušeností a znalostí mohou tento přístroj používat v případě, že jsou pod dohledem nebo byly poučeny o bezpečném používání přístroje a chápou rizika, která mohou hrozit. Děti si s přístrojem nesmí hrát. Čištění a údržbu nesmí provádět děti bez dozoru.

- Vyvarujte se zablokování vstupu a výstupu vzduchu, např. umístěním předmětů na výstup vzduchu nebo před vstup vzduchu.
- Dbejte na to, aby do přístroje skrz výstup vzduchu nespadly cizí předměty.

Upozornění

- Tento přístroj nenahrazuje řádné větrání, pravidelné vysávání prachu nebo použití digestoře či ventilátoru během vaření.
- Pokud je v zásuvce použité k napájení přístroje špatný kontakt, začne se zástrčka přístroje přehřívat. Dbejte na to, abyste přístroj zapojili do řádně instalované síťové zásuvky.
- Přístroj vždy pokládejte a používejte na suchém, stabilním, vyrovnaném a vodorovném povrchu.
- Za přístrojem a po obou jeho stranách ponechejte alespoň 20 cm volného prostoru a zároveň ponechejte alespoň 30 cm volného prostoru nad přístrojem.
- Na přístroj nic nepokládejte.
- Na přístroj si nesedejte ani na něj nestoupejte. Sednutí nebo stoupnutí si na přístroj může vést k potenciálnímu zranění.
- Neumísťujte přístroj přímo pod klimatizaci, zabráníte tak tomu, aby na něj kapala kondenzovaná voda.
- Před zapnutím přístroje se ujistěte, že všechny filtry jsou správně nainstalovány.
- Používejte pouze originální filtry značky Philips určené přímo pro tento přístroj. Žádné jiné filtry nepoužívejte.
- Spalování filtru může způsobit nevratné ohrožení lidského zdraví nebo ohrožení života jiných osob. Nepoužívejte filtr jako palivo ani pro podobný účel.
- Dbejte na to, abyste do přístroje (zejména do vstupu a výstupu vzduchu) nenarazili tvrdým předmětem.

- Příklad: Přístroj vždy zvedejte nebo s ním pohybujte pomocí rukojeti na zadní straně.
- Aby se zabránilo úrazu nebo závadě přístroje, nevkládejte do výstupu či vstupu vzduchu prsty ani předměty.
- Nepoužívejte tento přístroj, pokud jste použili repelent proti hmyzu kouřového typu pro vnitřní prostory nebo na místech se zbytky oleje, hořící vonnou tyčinkou nebo chemickými výparů.
- Nepoužívejte přístroj v blízkosti plynových zařízení, topných zařízení nebo krbů.
- Po použití a před čištěním, prováděním údržby nebo výměnou filtrů přístroj vždy odpojte od zdroje napájení.
- Nepoužívejte zařízení v místnosti s velkými změnami teploty, protože by tím mohlo dojít ke kondenzaci uvnitř přístroje.
- Aby nedocházelo k rušení, umístěte přístroj nejméně 2 metry od elektrických zařízení využívajících vzdušných rádiových vln, např. televizorů, rádií a rádiem řízených hodin.
- Přístroj je určen pouze pro domácí použití za běžných provozních podmínek.
- Nepoužívejte přístroj ve vlhkém prostředí nebo v prostředí s vysokými okolními teplotami, například v koupelně, na záchodě nebo v kuchyni.
- Přístroj neodstraňuje oxid uhelnatý (CO) ani radon (Rn). Není možné jej použít jako bezpečnostní zařízení v případě nehod se spalovacími procesy a nebezpečnými chemikáliemi.
- Pokud potřebujete přístroj přemístit, nejprve ho odpojte od napájení.
- Nepohybujte přístrojem tažením za napájecí kabel.
- Po výměně filtrů si vždy umyjte ruce.

2 Vaše čistička vzduchu

Gratulujeme k nákupu a vítáme vás mezi uživateli výrobků společnosti Philips!

Chcete-li plně využívat výhod, které nabízí podpora společnosti Philips, zaregistrujte svůj výrobek na adrese www.philips.com/welcome.

Přehled výrobku (obr. ①)

- A Ovládací panel
- B Kontrolka kvality vzduchu
- C Snímače kvality vzduchu
- D Filtr NanoProtect Series 3 (FY2422)*
- E Filtr NanoProtect AC (FY2420)*
- F Předfiltr
- G Čelní panel

* V tomto dokumentu dále označován jako filtr čištění vzduchu

Přehled ovládacích prvků (obr. ②)

Pro model AC2887

- H Tlačítko vypínače
- I Tlačítko ztlumení světla
- J Tlačítko automatického režimu
- K Displej
- L Tlačítko režimu Znečištění
- M Ikona režimu Alergeny
- N Ikona režimu Bakterie a viry
- O Tlačítko rychlosti ventilátoru
- P Tlačítko časovače
- Q Tlačítko reset

Pro model AC2882

- H Tlačítko vypínače
- I Tlačítko automatického režimu
- J Displej
- K Tlačítko režimu Znečištění
- L Ikona režimu Alergeny
- M Ikona režimu Bakterie a viry
- N Tlačítko rychlosti ventilátoru
- O Tlačítko reset

3 Začínáme

Instalace filtrů

Note

- Před instalací filtrů zkontrolujte, zda je čistička vzduchu odpojená od elektrické sítě.
- Zkontrolujte, že je strana filtru s poutkem otočená směrem k vám.

- 1 Odstraňte veškerý obalový materiál z filtrů čištění vzduchu (obr. ③).
- 2 Vytáhněte spodní část předního panelu a sejměte panel z přístroje (obr. ④).
- 3 Zatlačte dva zaklapávací uzávěry dolů a vsuňte předfiltr směrem k sobě (obr. ⑤).
- 4 Vybalené filtry čištění vzduchu vraťte zpět do přístroje (obr. ⑥).
- 5 Vložte předfiltr zpět do přístroje (obr. ⑦).

Note

- Zkontrolujte, že strana se dvěma zaklapávacími uzávěry je otočená směrem k vám a že všechny háčky předfiltru jsou řádně připevněny k čističce.

- 6 Přední panel znovu nasadte zatlačením horní části panelu na vrchní část čističky vzduchu (1). Potom jemně zatlačte panel do těla čističky (2) (obr. ⑧).
- 7 Po instalaci filtrů si pečlivě umyjte ruce.

4 Použití přístroje



Jak funguje kontrolka kvality vzduchu

Úroveň PM2.5	Barva kontrolky kvality vzduchu	Úroveň kvality vzduchu
≤12	Modrá	Dobrý
13-35	Modro-fialová	Přijatelný
36-55	Fialovo-červená	Špatný
>55	Červená	Velmi špatný

Kontrolka kvality vzduchu se automaticky zapne při zapnutí čističky a postupně rozsvítí všechny barvy. Přibližně po 30 sekundách zvolí senzor kvality vzduchu barvu, která odpovídá kvalitě okolního vzduchu.

Zapnutí a vypnutí

- 1 Zapojte zástrčku přístroje do síťové zásuvky.
- 2 Stiskem tlačítka  zapněte přístroj (obr. ⑨).
 - ↳ Přístroj pípne.
 - ↳ Ve výchozím nastavení pracuje přístroj v režimu znečištění.
 - ↳ Vestavěný snímač kvality vzduchu po chvilkovém měření kvality vzduchu automaticky vybere barvu kontrolky kvality vzduchu.



- ↳ U modelu AC2887 se na obrazovce při zahřívání přístroje zobrazí symbol „PM2.5“.
Po změření částic ve vzduchu přejde přístroj do režimu znečištění a na obrazovce se zobrazí  (obr. 10).
- ↳ U modelu AC2882 začne po změření částic ve vzduchu přístroj pracovat v režimu znečištění a na obrazovce se zobrazí symbol  (obr. 11).

3 Stiskem a podržením tlačítka  na 3 sekundy přístroj vypnete.

Note



- Když zůstane čistička po vypnutí připojená k elektrické síti, bude po opětovném zapnutí pracovat v předchozím nastavení.

Změna nastavení automatického režimu

Můžete si vybrat z režimů znečištění () , Alergeny () a Bakterie a viry () .



Režim Znečištění

Speciálně navržený obecný režim dokáže efektivně odstraňovat poletující nečistoty na úrovni pm2.5.

- Stisknutím tlačítka automatického režimu  vyberte režim znečištění (obr. 11).
↳ Na displeji se zobrazí symboly Auto (A) a .



Režim proti alergenům

Speciálně navržený režim proti alergenům zvládně účinně odstraní běžné alergy, jako jsou pyl a chlupy domácích zvířat.

- Stisknutím tlačítka automatického režimu  vyberte režim Alergeny (obr. 12).
↳ Na displeji se zobrazí symboly Auto (A) a .

Režim Bakterie a viry

Speciálně navržený režim proti bakteriím a virům dovede efektivně odstranit bakterie a viry, jako jsou staphylococcus albus a vir H1N1.

- Stisknutím tlačítka automatického režimu  vyberte režim Bakterie a viry (obr. 13).
↳ Na displeji se zobrazí symboly Auto (A) a .

Změna rychlosti ventilátoru

K dispozici je několik rychlostí ventilátoru. Můžete vybrat režim spánku (SL), rychlost 1, 2, 3 nebo režim turbo (t).

Spánek (SL)

V režimu spánku je chod přístroje tichý, při velmi nízké rychlosti.

- Stisknutím tlačítka rychlosti ventilátoru  vyberte režim spánku (SL) (obr. 14).

☰ Note

- V režimu spánku se na displeji přístroje na jednu minutu zobrazí symbol „SL“. Poté všechna světla zhasnou a displej ztmavne a bude ukazovat symbol „—“.
- Světla můžete zapnout ručně stisknutím tlačítka .

Manuální

- Opakovaným stisknutím tlačítka rychlosti ventilátoru  vyberte požadovanou rychlost ventilátoru (obr. 16).

Turbo (t)

V režimu turbo pracuje přístroj na nejvyšší rychlost.

- Stisknutím tlačítka rychlosti ventilátoru  vyberte režim turbo (t) (obr. 15).

Nastavení časovače

☰ Note

- Funkce časovače je dostupná pouze u modelu AC2887.

Pomocí časovače můžete nechat přístroj spuštěný po stanovený počet hodin. Po uplynutí nastaveného času se přístroj automaticky vypne.

- Opakovaným stisknutím tlačítka časovače  zvolte počet hodin, kdy má být přístroj spuštěný (obr. 17).
 - ↳ Časovač nabízí dobu od 1 do 12 hodin.

Chcete-li časovač deaktivovat, stiskněte opakovaně tlačítko časovače , dokud se na displeji nezobrazí symbol "---".

☰ Note



- Pokud jste již časovač jednou nastavili, při jeho příštím použití se spustí s předchozím nastavením času.

Používání funkce zapnutí/vypnutí osvětlení

☰ Note

- Funkce ztlumení osvětlení je dostupná pouze u modelu AC2887.

Pomocí tlačítka ztlumení osvětlení můžete v případě potřeby zapnout nebo vypnout kontrolku kvality vzduchu, displej a kontrolky funkcí.

- 1 Jedním stisknutím tlačítka ztlumení osvětlení  se ztmaví kontrolka kvality vzduchu.
- 2 Opětovným stisknutím tlačítka ztlumení osvětlení  se kontrolka kvality vzduchu vypne. Displej a indikátory funkcí budou dále svítit, ale světla budou ztmavena a na displeji se zobrazí symbol „—“.
- 3 Po třetím stisknutí tlačítka ztlumení osvětlení  se znovu rozsvítí všechna světla.

5 Čištění

Note

- Čističku vzduchu před čištěním vždy vypněte a odpojte ze zásuvky.
- Nikdy přístroj nesmíte ponořit do vody nebo do jiné tekutiny.
- K čištění žádné části přístroje nikdy nepoužívejte abrazivní, agresivní nebo hořlavé čisticí prostředky, jako je například bělidlo nebo alkohol.
- Pouze předfiltr je omyvatelný. Filtr čištění vzduchu není možné prát ani čistit pomocí vysavače.

Plán čištění

Frekvence	Metoda čištění
Podle potřeby	Povrch přístroje otřete suchým měkkým hadříkem
Pokud se na displeji zobrazí F0	Vyčistěte předfiltr.
Každé dva měsíce	Vyčistěte snímače kvality vzduchu

Čištění těla přístroje

Tělo čističky vzduchu pravidelně čistěte zevnitř i zvenku, aby se na něm neusazoval prach.

- 1 Pomocí jemného suchého hadříku vyčistěte vnitřní i vnější část čističky.
- 2 Suchým měkkým hadříkem můžete také vyčistit výstup vzduchu.

Čištění snímače kvality vzduchu

K zajištění optimálního výkonu čističky čistěte snímač kvality vzduchu každé dva měsíce. Pokud čističku používáte v prašném prostředí, čistěte je častěji.

Note

- Jestliže je v místnosti velice vysoká vlhkost, může na snímači kvality vzduchu začít kondenzovat voda. V důsledku toho může kontrolka kvality vzduchu ukazovat, že kvalita vzduchu je špatná, přestože je ve skutečnosti dobrá. V takovém případě musíte vyčistit snímač kvality vzduchu nebo použít jedno z manuálních nastavení rychlosti.

- 1 Vypněte čističku vzduchu a odpojte ji ze zásuvky.
- 2 Vyčistěte vstup a výstup snímače kvality vzduchu měkkým kartáčkem (obr. 18).
- 3 Sejměte kryt snímače kvality vzduchu (obr. 19).
- 4 Pomocí lehce navlčené vatové tyčinky vyčistěte snímač kvality vzduchu a vstup a výstup prachu (obr. 20).
- 5 Osušte je suchou vatovou tyčinkou.
- 6 Vraťte kryt snímače kvality vzduchu na původní místo (obr. 21).

Čištění předfiltru (obr. 22)

Stav kontrolky výstrahy filtru	Postupujte takto
Na displeji se zobrazí údaj F0	Vyčistěte předfiltr

- 1 Vypněte čističku vzduchu a odpojte ji ze zásuvky.
- 2 Vytáhněte spodní část předního panelu a sejměte panel z přístroje (obr. ④).
- 3 Zatlačte dva zaklapávací uzávěry dolů a vysuňte předfiltr směrem k sobě (obr. ⑤).
- 4 Předfiltr vyperte v tekoucí vodě. Pokud je předfiltr výrazně znečištěný, setřete z něj prach měkkým kartáčkem (obr. ②③).
- 5 Nechte předfiltr oschnout.

 Note

- Po čištění nechte předfiltr úplně vyschnout, abyste zvýšili jeho životnost.
- Po práci s filtrem si umyjte ruce.

- 6 Vložte předfiltr zpět do přístroje (obr. ⑦).

 Note

- Zkontrolujte, že strana se dvěma zaklapávacími uzávěry je otočená směrem k vám a že všechny háčky předfiltru jsou řádně připevněny k čističce.

- 7 Přední panel nasadíte zpět tak, že ho nejprve nasadíte na horní stranu přístroje (1). Potom jemně zatlačte panel do těla přístroje (2) (obr. ⑧).
- 8 Stisknutím tlačítka resetování  a jeho podržením na 3 sekundy resetujete dobu čištění předfiltru (obr. ②④).

6 Výměna filtru

Jak funguje zámek ochrany zdravého vzduchu

Tento přístroj je vybaven zámkem ochrany zdravého vzduchu, který zajišťuje optimální stav filtru čištění vzduchu během provozu přístroje. Když se blíží konec životnosti filtrů, zobrazí se na displeji kód filtru signalizující nutnost provedení jejich výměny.

Pokud nebudou filtry vyměněny do 14 dnů, činnost přístroje se zastaví a bude zablokován.

Výměna filtrů (obr. ②⑤)

 Note

- Filtry čištění vzduchu není možné prát ani čistit pomocí vysavače.
- Před výměnou filtrů přístroj vypněte.

Stav kontrolky výstrahy filtru	Postupujte takto
Na displeji se zobrazí údaj A3	Vyměňte filtr NanoProtect Series 3 (FY2422)
Na displeji se zobrazí údaj C7	Vyměňte filtr NanoProtect AC (FY2420)
Na displeji se střídavě zobrazují údaje A3 a C7	Vyměňte oba filtry

- 1 Na základě kódu filtru zobrazeného na displeji vyjměte filtr čištění vzduchu, jehož životnost skončila, a jemně vložte prošlý filtr do koše na odpadky. (obr. 26).

Note

- Nedotýkejte se skládaného povrchu filtru ani k filtrům nečichejte – obsahují zachycené škodliviny ze vzduchu.

- 2 Odstraňte veškerý obalový materiál z nových filtrů (obr. 3).
- 3 Nový filtr vložte do přístroje (obr. 6).
- 4 Stisknutím a podržením tlačítka resetování ↶ po 3 sekundy resetujte počítadlo životnosti filtru (obr. 27).

Note

- Po výměně filtru si umyjte ruce.

Vynucené resetování filtrů

- 1 Současným stisknutím a podržením tlačítek ⏴ a ↶ po 3 sekundy vstupte do režimu vynuceného resetování filtrů (obr. 28).
↳ Na displeji se zobrazí kód (A3) filtru NanoProtect Series 3.
- 2 Stisknutím a podržením tlačítka ↶ po 3 sekundy dojde k vynucenému resetování životnosti filtru NanoProtect Series 3 (obr. 27).
- 3 Po resetování životnosti filtru NanoProtect Series 3 se na displeji zobrazí kód (C7) filtru NanoProtect AC (obr. 29).

- 4 Stisknutím a podržením tlačítka ↶ po 3 sekundy dojde k vynucenému resetování životnosti filtru NanoProtect AC a následnému ukončení režimu vynuceného resetování filtrů (obr. 30).

Změna typu filtru

- 1 Současným stisknutím a podržením tlačítek ⏴ a ↶ po 3 sekundy vstupte do režimu změny typu filtru (obr. 28).
↳ Na displeji se zobrazí kód (A3) filtru NanoProtect Series 3.
- 2 Stisknutím tlačítka ⏴ vyberte kód nového filtru, který budete používat (obr. 31).
- 3 Stisknutím a podržením tlačítka ↶ po 3 sekundy potvrďte kód filtru pro nový filtr (obr. 32).

Note

- Po vybrání kódu filtru pro nový filtr pomocí tlačítka ⏴, pokud jste nestiskli žádné jiné tlačítko během 10 sekund, přístroj automaticky potvrdí kód filtru pro nový filtr.

- 4 Po změně typu prvního filtru se na displeji zobrazí kód (C7) filtru NanoProtect AC (obr. 29).
- 5 Stisknutím tlačítka ⏴ vyberte nový kód filtru pro druhý filtr (obr. 33).
- 6 Stisknutím a podržením tlačítka ↶ po 3 sekundy dojde k potvrzení kódu filtru pro druhý filtr a následnému ukončení režimu změny typu filtru (obr. 34).



Note

- Po vybrání kódu filtru pro nový filtr pomocí tlačítka ⏴, pokud jste nestiskli žádné jiné tlačítko během 10 sekund, přístroj automaticky potvrdí kód filtru pro nový filtr.

7 Odstraňování problémů

V této kapitole najdete nejběžnější problémy, s nimiž se můžete u přístroje setkat. Pokud vám uvedené informace nepomohou váš problém vyřešit, kontaktujte středisko péče o zákazníky ve své zemi.

Problém	Možná řešení
I když je přístroj zapojen do elektrické sítě, nefunguje.	<ul style="list-style-type: none">Na displeji se zobrazuje kód výměny filtru, ale vy jste příslušný filtr dosud nevyměnili. Pokud budete nadále používat prošlý filtr, přístroj se zablokuje. V takovém případě vyměňte filtr a resetujte počítadlo životnosti filtru.
Přístroj nefunguje, přestože je zapnutý.	<ul style="list-style-type: none">Kód výměny filtru trvale svítí, ale nevyměnili jste příslušný filtr, takže je přístroj nyní zablokován. V takovém případě vyměňte filtr a resetujte počítadlo životnosti filtru.
Přístroj se sám od sebe vypne.	<ul style="list-style-type: none">Jakmile je přívod energie obnoven, přístroj se automaticky restartuje a přejde do předchozího režimu.
Proud vzduchu, který vychází z výstupu vzduchu, je výrazně slabší než dříve.	<ul style="list-style-type: none">Předfiltr je špinavý. Vyčistěte předfiltr (viz kapitola „Čištění“).
Kvalita vzduchu se nezlepšila, přestože přístroj už je v provozu delší dobu.	<ul style="list-style-type: none">Jeden z filtrů nebyl vložen do čističky. Zkontrolujte, že jsou do čističky správně umístěny všechny filtry, a to v následujícím pořadí (od nejvnitřnějšího filtru): 1)Filtr NanoProtect Series 3, 2) předfiltr.Snímač kvality vzduchu je vlhký. V místnosti je vysoká vlhkost, která způsobuje kondenzaci. Ujistěte se, že je snímač kvality vzduchu čistý a suchý (viz kapitola „Čištění“).
Barva kontrolky snímače kvality vzduchu je stále stejná.	<ul style="list-style-type: none">Snímač kvality vzduchu je znečištěný. Vyčistěte snímač kvality vzduchu (viz kapitola „Čištění“).

Problém	Možná řešení
Přístroj vydává divný zápach.	<ul style="list-style-type: none">• Při několika prvních použití může přístroj vydávat zápach plastu. To je normální jev. Pokud však z přístroje vychází zápach spáleniny, kontaktujte prodejce produktů Philips nebo autorizované servisní centrum Philips. Přístroj může také vydávat nepříjemný zápach, pokud je filtr znečištěný. V tomto případě vyčistěte nebo vyměňte příslušný filtr.
Přístroj je velice hlučný.	<ul style="list-style-type: none">• Pokud je přístroj příliš hlučný, můžete změnit rychlost otáčení ventilátoru na nižší úroveň. Používáte-li přístroj v ložnici v noci, zvolte úsporný režim.
Přístroj stále upozorňuje, že je potřeba vyměnit filtr, přestože už byl vyměněn.	<ul style="list-style-type: none">• Možná jste neprovedli resetování počítadla životnosti filtru. Zapojte přístroj, stisknutím tlačítka  ho zapněte a stiskněte a podržte tlačítko resetování  po 3 sekundy.
Na displeji se zobrazují chybové kódy „E1“, „E2“, „E3“ nebo „E4“.	<ul style="list-style-type: none">• Přístroj má poruchy. Obratťe se na středisko péče o zákazníky ve vaší zemi.

8 Záruka a servis

Pokud potřebujete další informace nebo máte jakýkoli problém, navštivte web společnosti Philips na adrese www.philips.com nebo kontaktujte středisko péče o zákazníky společnosti Philips ve vaší zemi (telefonní číslo naleznete v záručním listu s celosvětovou platností). Pokud se ve vaší zemi středisko péče o zákazníky společnosti Philips nenachází, obraťte se na místního prodejce výrobků Philips.

Objednání dílů nebo doplňků

Pokud musíte vyměnit některý díl nebo chcete zakoupit další díl, obraťte se na prodejce společnosti Philips nebo navštivte stránky www.philips.com/support.

Pokud byste měli s obstaráním dílů k přístroji jakékoli problémy, obraťte se na středisko péče o zákazníky společnosti Philips ve své zemi (příslušné telefonní číslo naleznete v záručním listu s celosvětovou platností).

9 Upozornění

Elektromagnetická pole (EMP)

Tento přístroj Philips odpovídá všem platným normám a předpisům týkajícím se elektromagnetických polí.

Soulad se standardy EMP

Koninklijke Philips N.V. vyrábí a prodává mnoho výrobků určených pro spotřebitele, které stejně jako jakýkoli jiný elektronický přístroj mají obecně schopnost vysílat a přijímat elektromagnetické signály.

Jednou z předních firemních zásad společnosti Philips je zajistit u našich výrobků všechna potřebná zdravotní a bezpečnostní opatření, splnit veškeré příslušné požadavky stanovené zákonem a dodržet všechny standardy EMF platné v době výroby.

Společnost Philips se zavázala vyvíjet, vyrábět a prodávat výrobky, které nemají nepříznivé účinky na zdravotní stav. Společnost Philips potvrzuje, že pokud se s jejími výrobky správně zachází a používají se pro zamýšlený účel, je podle současného stavu vědeckého poznání jejich použití bezpečné.

Společnost Philips hraje aktivní roli ve vývoji mezinárodních standardů EMF a bezpečnostních norem, díky čemuž dokáže předvídat další vývoj ve standardizaci a rychle jej promítnout do svých výrobků.

Recyklace



Tento symbol znamená, že výrobek nelze likvidovat s běžným komunálním odpadem (2012/19/EU).

Řiďte se pravidly vaší země pro sběr elektrických a elektronických výrobků. Správnou likvidaci pomůžete předejít negativním dopadům na životní prostředí a lidské zdraví



Tartalomjegyzék

1 Fontos tudnivalók	34	6 A szűrő cseréje	44
Biztonság	34	Az egészséges levegővel kapcsolatos biztonsági figyelmeztetés megismerése	44
2 A levegőtisztító	37	A szűrők cseréje (25. ábra)	44
Termék áttekintése (1. ábra)	37	A szűrő nullázásának kényszerítése	45
Vezérlőszervek áttekintése (2. ábra)	38	Szűrőtípus-módosítás	45
3 Bevezetés	38	7 Hibaelhárítás	46
A szűrők behelyezése	38	8 Jótállás és szerviz	48
4 A készülék használata	39	Alkatrészek és tartozékok rendelése	48
A levegőminőség jelzőfényének megismerése	39	9 Figyelmeztetések	48
Be- és kikapcsolás	39	Elektromágneses mezők (EMF)	48
Az Automatikuss mód beállításának módosítása	39	Újrahasznosítás	49
A ventilátorsebesség módosítása	40		
Az időzítő beállítása	41		
A be- és kikapcsolási funkció használata	41		
5 Tisztítás	42		
Tisztítás ütemezése	42		
A készüléktest tisztítása	42		
A levegőminőség-érzékelő tisztítása	42		
Az előszűrő megtisztítása (22. ábra)	43		

Környezetbarát papír felhasználásával készült. Köszönjük, hogy hozzájárul a fák megővéséhez.

1 Fontos tudnivalók

Biztonság

A készülék első használata előtt figyelmesen olvassa el a használati útmutatót, és őrizze meg későbbi használatra.

Veszély

- Az áramütés és tűz elkerülése érdekében ügyeljen, hogy a készülékbe ne kerüljön víz, egyéb folyadék vagy tűzveszélyes tisztítószer.
- Az áramütés és/vagy tűz kockázatának elkerülése érdekében ne tisztítsa a készüléket vízzel, egyéb folyadékkal vagy (tűzveszélyes) tisztítószerrel.
- Ne permetezzen gyúlékony anyagokat, pl. rovarirtót vagy illatosítót a készülék közelében.

Figyelem

- A készülék csatlakoztatása előtt ellenőrizze, hogy a rajta feltüntetett feszültség egyezik-e a helyi hálózatéval.
- Ha a hálózati kábel meghibásodott, a kockázatok elkerülése érdekében Philips szakszervizben vagy hivatalos szakszervizben ki kell cserélni.
- Ne használja a készüléket, ha a hálózati csatlakozódugó, a kábel vagy a készülék sérült.
- A készüléket 8 éven felüli gyermekek, illetve csökkent fizikai, érzékelési vagy szellemi képességekkel rendelkező, vagy a készülék működtetésében járatlan személyek is használhatják, amennyiben ezt felügyelet mellett teszik, illetve ismerik a készülék biztonságos működtetésének módját és az azzal járó veszélyeket. Ne engedje, hogy gyermekek

játsszanak a készülékkel. Gyermekek felügyelet nélkül nem tisztíthatják a készüléket és nem végezhetnek karbantartást rajta.

- Ne zárja el a levegőbemeneti és a levegőkimeneti nyílásokat, például ne helyezzen tárgyakat a levegőkimeneti nyílásra vagy a levegőbemeneti nyílás elé.
- Vigyázzon, hogy ne essen idegen tárgy a készülékbe a levegőkimeneti nyílásán keresztül.

Vigyázat

- A készülék nem helyettesíti a megfelelő szellőztetést, a rendszeres porszívózást, illetve főzéskor a szagelszívó használatát.
- Ha a készülék áramellátását biztosító hálózati aljzat rossz csatlakozásokkal rendelkezik, a készülék csatlakozódugója felmelegszik. Ügyeljen arra, hogy a készüléket megfelelően

csatlakoztatott hálózati aljzathoz csatlakoztassa.

- Mindig száraz, stabil és vízszintes felületen tárolja és használja a készüléket.
- Hagyjon legalább 20 cm szabad helyet a készülék mögött és mindkét oldalán, illetve hagyjon legalább 30 cm szabad helyet a készülék előtt.
- Ne tegyen semmit a készülékre.
- Ne üljön vagy álljon a készülékre. A készüléken való ülés vagy állás sérülésekhez vezethet.
- Ne helyezze a készüléket közvetlenül légkondicionáló alá, nehogy a kicsapódó pára a készülékre csepegjen.
- A készülék bekapcsolása előtt győződjön meg arról, hogy minden szűrő megfelelően be van-e helyezve.
- Kizárólag az ehhez a készülékhez való, eredeti Philips szűrőket használja. Semmilyen más szűrőt ne használjon.

- A szűrő égése visszafordíthatatlan veszéllyel járhat az emberre nézve és/vagy veszélyeztetheti mások életét. Ne használja a szűrőt tüzelőanyagként vagy hasonló célokra.
- Ügyeljen, hogy ne csapódjanak kemény tárgyak a készülékhez (különösen a levegőbemeneti és a levegőkimeneti nyíláshoz).
- A készüléket mindig a hátulján található fogantyúnál fogva emelje meg, illetve mozgassa.
- Ne dugja be az ujjait és más tárgyakat a levegőkimenetbe vagy -bemenetbe, mert az sérüléshez vagy a készülék meghibásodásához vezethet.
- Ne használja a készüléket, ha a helyiségben füstölő rovarriasztót, olajos párologtatót vagy füstölőt helyezett el, vagy vegyi gázok vannak a levegőben.
- Ne használja a készüléket gázkészülék, fűtőberendezés vagy kandalló közelében.
- A készülék hálózati csatlakozódugóját a használat után, valamint tisztítás és más karbantartási tevékenységek vagy a szűrők cseréje előtt húzza ki a fali aljzatból.
- Ne használja a készüléket olyan helyiségben, ahol nagy hőmérséklet-ingadozások vannak, mivel páralecsapódás keletkezhet a készülékben.
- Az interferencia elkerülése érdekében a készüléket legalább 2 méter távolságban helyezze el a rádióhullámmal működő elektromos készülékektől (pl. televízióktól, rádióktól és rádióvezérelt óráktól).
- A készülék csak háztartási használatra alkalmas, normál működési körülmények között.

- Ne használja a készüléket nedves környezetben vagy magas hőmérsékletű helyiségekben, például fürdőszobában, mellékhelyiségben vagy konyhában.
- A készülék nem távolítja el a szén-monoxidot (CO) és a radont (Rn). Nem használható biztonsági eszközként az égési folyamatokkal és veszélyes vegyi anyagokkal kapcsolatos balesetek esetén.
- Ha át kell helyeznie a készüléket, először húzza ki a hálózati csatlakozóaljzatból.
- A készüléket ne húzza a hálózati vezetékénél fogva.
- Mindig tisztítsa meg a kezét a szűrők cseréjét követően.

2 A levegőtisztító

Köszönjük, hogy Philips terméket vásárolt, és üdvözljük a Philips világában!

A Philips által biztosított támogatás teljes körű igénybevételehez regisztrálja a terméket a www.philips.com/welcome oldalon.

Termék áttekintése (1. ábra)

- A Vezérlőpult
- B Levegőminőség jelzőfénye
- C Levegőminőség-érzékelők
- D NanoProtect 3-as sorozatú szűrő (FY2422)*
- E NanoProtect légkondicionáló-szűrő (FY2420)*
- F Előszűrő
- G Előlap

* A továbbiakban levegőtisztító szűrő

Vezérlőszervek áttekintése (2).ábra

AC2887 esetén

- H Be-/kikapcsoló gomb
- I Világításszabályozó gomb
- J Automatikus mód gombja
- K Kijelző
- L Szennyezettség mód ikonja
- M Allergén mód ikonja
- N Baktérium és vírus mód ikonja
- O Ventilátorsebesség gombja
- P Időzítő gomb
- Q Visszaállítás (Reset) gomb

AC2882 esetén

- H Be-/kikapcsoló gomb
- I Automatikus mód gombja
- J Kijelző
- K Szennyezettség mód ikonja
- L Allergén mód ikonja
- M Baktérium és vírus mód ikonja
- N Ventilátorsebesség gombja
- O Visszaállítás (Reset) gomb

3 Bevezetés

A szűrők behelyezése

Megjegyzés

- Ellenőrizze, hogy a levegőtisztító hálózati csatlakozódugója ki van-e húzva a falí aljzatból, mielőtt behelyezné a szűrőket.
- Ellenőrizze, hogy a szűrő füllel ellátott oldala néz-e Ön felé.

- 1 Távolítson el minden csomagolóanyagot a levegőtisztító szűrőkről (3).ábra).
- 2 Húzza meg az első panel alsó részét a készülékről való eltávolításhoz (4).ábra).
- 3 Nyomja le a két csatot, majd húzza maga felé az előszűrőt (5).ábra).
- 4 Tegye vissza a kicsomagolt levegőtisztító szűrőket a készülékbe (6).ábra).
- 5 Illessze vissza az előszűrőt a készülékbe (7).ábra).

Megjegyzés

- Ügyeljen arra, hogy a két csattal ellátott oldal nézzen Ön felé, és hogy az előszűrő összes kampója megfelelően csatlakozzon a levegőtisztítóhoz.

- 6 Helyezze vissza az első panelt úgy, hogy a panel felső részét visszanyomja a levegőtisztító felső részébe (1). Ezután nyomja rá a panelt a levegőtisztító házára (2) (8).ábra).
- 7 A szűrők beszerelését követően alaposan mosson kezet.

4 A készülék használata



A levegőminőség jelzőfényének megismerése

PM2.5 szint	A levegőminőség jelzőfényének színe	Levegőminőség szintje
≤12	kék	Megfelelő
13-35	Kék-lila	Fair
36-55	Lila-piros	Rossz
>55	Piros	Nagyon rossz

A levegőminőség jelzőfénye automatikusan bekapcsol a levegőtisztító bekapcsolásakor, és sorban minden szintet megjelenít. Kb. 30 másodperc múlva a levegőminőség-érzékelők kiválasztják a levegőben található részecskék okozta környezeti levegő minőségének megfelelő szintet.

Be- és kikapcsolás

- 1 Csatlakoztassa a készülék hálózati dugóját a fali aljzatba.
- 2 Érintse meg a  gombot a készülék bekapcsolásához (9. ábra).
 - ↳ A készülék sípol.
 - ↳ A készülék alapértelmezett beállításaként a Szennyezettség módot használja.

- ↳ A levegőminőség-érzékelő rövid ideig méri a levegő minőségét, majd automatikusan kiválasztja a levegőminőség jelzőfényének színét.
- ↳ AC2887 esetén a következő üzenet jelenik meg, amikor a készülék melegedni kezd: „---”. A levegőben található részecskék mennyiségének mérését követően a készülék a Szennyezettség módra vált, miközben a(z)  jelenik meg a képernyőn (10. ábra).
- ↳ Az AC2882 esetén a levegőben található részecskék mennyiségének mérését követően a készülék a Szennyezettség módban működik, miközben a(z)  jelenik meg a képernyőn (11. ábra).

- 3 A készülék kikapcsolásához érintse meg és tartsa lenyomva 3 másodpercig a  gombot.

Megjegyzés



- Ha a levegőtisztító a kikapcsolást követően csatlakoztatva marad a fali aljzathoz, a levegőtisztító az ismételt bekapcsoláskor a korábban megadott beállításokkal kezd el működni.

Az Automatikus mód beállításának módosítása

Választhat a Szennyezettség mód () , az Allergén mód () és a Baktérium és vírus mód () közül.



Szennyezettség mód

A különleges kialakítású Normál üzemmód hatékonyan képes eltávolítani a levegőben található olyan szennyeződések, mint például a PM 2.5.

- Érintse meg az Auto mód  gombját a Szennyezettség mód kiválasztásához .ábra).
 - ↳ A képernyőn a következők jelennek meg: Auto (A) és .



Allergén mód

A speciálisan tervezett allergén mód hatékonyan képes eltávolítani az olyan gyakori allergéneket, mint a pollen és állatszőr).

- Érintse meg az Automatikus mód gombot  az Allergén mód kiválasztásához .ábra).
 - ↳ A képernyőn a következők jelennek meg: Auto (A) és .

Baktérium és vírus mód

A speciálisan tervezett baktérium és vírus mód hatékonyan képes eltávolítani az olyan baktériumokat és vírusokat, mint a Staphylococcus albus és a H1N1.



- Érintse meg az Automatikus mód gombot  a Baktérium és vírus mód kiválasztásához .ábra).
 - ↳ A képernyőn a következők jelennek meg: Auto (A) és .

A ventilátorsebesség módosítása

Számos ventilátorsebesség áll rendelkezésre. Az alvó mód (SL), az 1., 2., 3.vagy turbó mód (t) közül választhat.

Alvás (SL)

Alvó módban a készülék csendesen működik nagyon alacsony sebesség mellett.



- Az alvó mód (SL) kiválasztásához érintse meg a ventilátorsebesség  gombját .ábra).



Megjegyzés



- Alvó módban egy percre az „SL” látható a kijelzőn. Ezt követően az összes lámpa kialszik és a tompított fényerejű képernyőn a következő jelenik meg: „—”.
- A következő megérintésével manuálisan is bekapcsolhatja a lámpákat: .

Manuális

- Érintse meg ismételten a ventilátorsebesség gombját () a ventilátorsebesség kiválasztásához .ábra).

Turbó (t)

Turbó módban a készülék a legnagyobb sebességen működik.

- Az turbó mód (t) kiválasztásához érintse meg a ventilátorsebesség  gombját .ábra).

Az időzítő beállítása

Megjegyzés

- Az időzítő funkció csak az AC2887 esetén alkalmazható.

Az időzítővel a készülék megadott számú órán át működtethető. Ha a beállított idő letelt, a készülék automatikusan kikapcsol.

- Érintse meg többször egymás után az időzítő gombját (⏸) a készülék kívánt működtetési óraszámának kiválasztásához (17. ábra).
 - ↳ Az időzítő 1 perc és 12 óra között állítható.

Ha ki szeretné kapcsolni az időzítőt, érintse meg ismételten az időzítő gombját (⏸) addig, amíg a kijelzőn a következő nem látható: "---".

Megjegyzés

- Ha már egyszer beállította az időzítőt, a következő alkalommal, amikor azt használja, az előzőleg beállított időről indul.

A be- és kikapcsolási funkció használata

Megjegyzés

- A világításszabályozási funkció csak az AC2887 esetén alkalmazható.

A világításszabályozási gombbal igény szerint be- vagy kikapcsolható a levegőminőség jelzőfénye, a kijelző és a funkció jelzőfényei.

- 1 Érintse meg egyszer a jelzőfény világításszabályozási gombját (☹): a levegőminőség jelzőfénye ekkor tompává válik.
- 2 Érintse meg még egyszer a jelzőfény világításszabályozási gombját (☹): a levegőminőség jelzőfénye ekkor kialszik. A kijelző és a funkció jelzőfényei továbbra is világítanak, azonban a fények tompává válnak, és a képernyőn a következő jelenik meg: "—".
- 3 Érintse meg harmadszorra is a világításszabályozási gombot (☹): ekkor az összes jelzőfény újra világít.

5 Tisztítás



Megjegyzés

- Tisztítás előtt mindig kapcsolja ki a levegőtisztítót, és húzza ki a hálózati csatlakozódugóját a fali aljzatból.
- Soha ne merítse a készüléket vízbe vagy más folyadékba.
- A készülék alkatrészeinek tisztításához soha ne használjon súrolószert, valamint agresszív vagy gyúlékony tisztítószeret, pl. fehéritőt vagy alkoholt.
- Csak az előszűrő mosható. A levegőtisztító szűrő nem mosható, valamint porszívóval sem tisztítható.

Tisztítás ütemezése

Frekvencia	Tisztítási módszer
Amikor szükséges	A készülék burkolatát száraz kendővel törölje le
Ha az FO jelenik meg a kijelzőn	Tisztítsa meg az előszűrőt
Kéthavonta	A levegőminőség-érzékelők tisztítása

A készüléktest tisztítása

A por lerakódásának megelőzése érdekében rendszeresen tisztítsa meg a levegőtisztítót kívül és belül.

- 1 Törölje meg a levegőtisztítót kívül és belül egy puha, száraz ruhával.
- 2 A levegőkimeneti nyílás is megtisztítható puha, száraz ruhával.

A levegőminőség-érzékelő tisztítása

A levegőminőség-érzékelő optimális működése érdekében 2 havonta végezze el a levegőtisztító tisztítását. Ha poros környezetben használja a levegőtisztítót, gyakrabban végezze el a tisztítását.



Megjegyzés

- Ha a helyiség páratartalma nagyon magas, páralecsapódás alakulhat ki a levegőminőség-érzékelőn. Ennek eredményeképpen a levegőminőség jelzőfénye még jó minőségű levegő esetén is azt jelezheti, hogy a levegő minősége rossz. Ilyen esetben el kell végezni a levegőminőség-érzékelő tisztítását, vagy a manuális sebességbeállítások egyikét kell alkalmazni.

- 1 Kapcsolja ki a levegőtisztítót, és húzza ki a hálózati aljzatból.
- 2 Tisztítsa meg puha kefével a levegőminőség-érzékelő bemenetét és kimenetét (18. ábra).
- 3 Távolítsa el a levegőminőség-érzékelő burkolatát (19. ábra).
- 4 Enyhén benedvesített fültisztító pálcikával tisztítsa meg a levegőminőség-érzékelőt, a porbemenetet és a porkimenetet (20. ábra).
- 5 Szárítsa meg őket száraz fültisztító pálcikával.
- 6 Helyezze vissza a levegőminőség-érzékelő burkolatát (21. ábra).

Az előszűrő megtisztítása (22. ábra)

A szűrő figyelmeztető jelzőfénye	Követendő eljárás
F0 jelenik meg a kijelzőn	Tisztítsa meg az előszűrőt

- 1 Kapcsolja ki a levegőtisztítót, és húzza ki a hálózati aljzatból.
- 2 Húzza meg az első panel alsó részét a készülékről való eltávolításhoz (4. ábra).
- 3 Nyomja le a két csatot, majd húzza maga felé az előszűrőt (5. ábra).
- 4 Mossa le az előszűrőt vízcsap alatt. Ha az előszűrő nagyon piszkos, puha kefe használatával távolítsa el róla a port (23. ábra).
- 5 Hagyja a levegőn megszáradni az előszűrőt.

Megjegyzés

- Az előszűrő élettartamának optimalizálásához ellenőrizze, hogy az teljesen megszáradt-e a tisztítás után.
- Mosson kezet a szűrő cseréjét követően.

- 6 Tegye vissza az előszűrőt a készülékbe (7. ábra).

Megjegyzés

- Ügyeljen arra, hogy a két csattal ellátott oldal nézzen Ön felé, és hogy az előszűrő összes kampója megfelelően csatlakozzon a levegőtisztítóhoz.

- 7 Az előlő panel visszahelyezéséhez először illessze a panelt a készülék tetejére (1). Ezután nyomja rá a panelt a készüléktestre (2) (8. ábra).
- 8 Érintse meg és tartsa lenyomva 3 másodpercig a visszaállítás gombot (↶) az előszűrő tisztítási idejének lenullázásához (24. ábra).

6 A szűrő cseréje

Az egészséges levegővel kapcsolatos biztonsági figyelmeztetés megismerése

A készülék a levegőtisztító szűrő optimális működés közbeni állapotának megőrzése érdekében az egészséges levegő védelméért felelős záró mechanizmussal van ellátva. Ha a szűrők már majdnem lejártak, a szűrőkód megjelenik a kijelzőn, jelezve, hogy a szűrők cserére szorulnak.

Amennyiben nem cseréli ki 14 napon belül a szűrőket, a készülék működése leáll, és zárolja magát.

A szűrők cseréje (25).ábra

Megjegyzés

- A levegőtisztító szűrők nem moshatók, valamint porszívóval sem tisztíthatók.
- A szűrők cseréje előtt kapcsolja ki a készüléket.

A szűrő figyelmeztető jelzőfénye	Követendő eljárás
A3 jelenik meg a kijelzőn	Cserélje ki a NanoProtect 3-as sorozatú szűrőt (FY2422)*
C7 jelenik meg a kijelzőn	Cserélje ki a NanoProtect légkondicionáló-szűrőt (FY2420)
Az A3 és C7 jelenik meg felváltva a kijelzőn	Cserélje ki mindkét szűrőt

- 1 Vegye ki a kijelzőn jelzett szűrőkód alapján lejárt levegőtisztító szűrőt, majd óvatosan helyezze a lejárt szűrőt a szemetesbe (26).ábra).

Megjegyzés





- Ne érintse meg a redőzött szűrő felületét, és ne szagolja meg a szűrőket, mert összegyűltek rajta a levegőben található szennyezőanyagok.

- 2 Távolítson el minden csomagolóanyagot az új szűrőkről (3).ábra).
- 3 Helyezze be az új szűrőket a készülékbe (6).ábra).
- 4 Érintse meg és tartsa lenyomva 3 másodpercig a visszaállítás gombot (↶) a szűrő élettartam-számlálójának lenullázásához (27).ábra).



Megjegyzés

- Mosson kezet a szűrő cseréjét követően.

A szűrő nullázásának kényszerítése

- 1 Érintse meg egyszerre a  és a  gombot 3 másodpercig a kényszerített nullázás módba való belépéshez (28. ábra).
↳ A NanoProtect 3-as sorozatú szűrő kódja (A3) jelenik meg a képernyőn.
- 2 Érintse meg és tartsa lenyomva 3 másodpercig a  gombot a NanoProtect 3-as sorozatú szűrő élettartamának kényszerített nullázásához (27. ábra).
- 3 A NanoProtect 3-as sorozatú szűrő élettartamának nullázását követően a NanoProtect légkondicionáló-szűrő kódja (C7) jelenik meg a kijelzőn (29. ábra).
- 4 Érintse meg és tartsa lenyomva 3 másodpercig a  gombot a NanoProtect légkondicionáló-szűrő élettartamának kényszerített nullázásához és a szűrő kényszerített nullázás módjából való kilépéséhez (30. ábra).



Szűrőtípus-módosítás

- 1 Érintse meg egyszerre a  és a  gombot 3 másodpercig a szűrőtípus-módosítás módba való belépéshez (28. ábra).
↳ A NanoProtect 3-as sorozatú szűrő kódja (A3) jelenik meg a képernyőn.
- 2 Érintse meg a  gombot a használni kívánt új szűrő szűrőkódjának kiválasztásához (31. ábra).

- 3 Érintse meg és tartsa lenyomva 3 másodpercig a  gombot az új szűrő szűrőkódjának megerősítéséhez (32. ábra).

Megjegyzés

- Miután kiválasztotta az új szűrő szűrőkódját a  gomb segítségével, és nem érint meg más gombot 10 másodpercen belül, a készülék automatikusan megerősíti az új szűrő szűrőkódját.

- 4 Az első szűrő típusának módosítását követően a Nanoprotect légkondicionáló-szűrő kódja (C7) jelenik meg a kijelzőn (29. ábra).
- 5 Érintse meg a  gombot a második szűrő új szűrőkódjának kiválasztásához (33. ábra).
- 6 Érintse meg és tartsa lenyomva 3 másodpercig a  gombot a második szűrő szűrőkódjának megerősítéséhez, illetve a szűrőtípus-módosítás módból való kilépéshez (34. ábra).



Megjegyzés

- Miután kiválasztotta az új szűrő szűrőkódját a  gomb segítségével, és nem érint meg más gombot 10 másodpercen belül, a készülék automatikusan megerősíti az új szűrő szűrőkódját.

7 Hibaelhárítás

Ez a fejezet részletesen foglalkozik a készülékkel kapcsolatban leggyakrabban felmerülő problémákkal. Ha a hibát az alábbi útmutató segítségével nem tudja elhárítani, forduljon a helyi Philips vevőszolgálatához.

Probléma	Lehetséges megoldás
A készülék csatlakozik az elektromos hálózathoz, mégsem működik.	<ul style="list-style-type: none">A szűrőcsere kódja látható a kijelzőn, Ön azonban nem cserélte ki a megfelelő szűrőt. A készülék zárolja magát, ha továbbra is a lejárt szűrőt használja. Ebben az esetben cserélje ki a szűrőt, és nullázza le a szűrő élettartam-számlálóját.
A készülék bekapcsolt állapotban sem működik.	<ul style="list-style-type: none">A szűrőcsere kódja továbbra is megjelenik, Ön azonban nem cserélte ki a megfelelő szűrőt, ezért a készülék zárolta magát. Ebben az esetben cserélje ki a szűrőt, és nullázza le a szűrő élettartam-számlálóját.
A készülék véletlenül kikapcsol.	<ul style="list-style-type: none">A készülék automatikusan újraindul, és bekapcsolást követően az előző módra vált.
A levegőkimenetből távozó légáram jelentősen gyengébb, mint korábban.	<ul style="list-style-type: none">Az előszűrő szennyezett. Tisztítsa meg az előszűrőt (lásd a „Tisztítás” c. fejezetet).
A levegőminőség nem javul, pedig a készülék hosszú ideje működésben van.	<ul style="list-style-type: none">Az egyik szűrő nincs behelyezve a készülékbe. Ellenőrizze, hogy minden szűrő megfelelően be van-e helyezve, a következő sorrendben, a legbelső szűrőtől kezdve: 1) NanoProtect 3-as sorozatú szűrő; 2) előszűrő.Nedves a levegőminőség-érzékelő. A helyiségben magas a páratartalom, ami páralecsapódást idéz elő. Ügyeljen arra, hogy a levegőminőség-érzékelő tiszta és száraz legyen (lásd a „Tisztítás” című fejezetet).
A levegőminőség jelzőfénye mindig ugyanolyan színű marad.	<ul style="list-style-type: none">A levegőminőség-érzékelő szennyezett. Tisztítsa meg a levegőminőség-érzékelőt (lásd a „Tisztítás” című fejezetet).

Probléma	Lehetséges megoldás
A készülék használatakor furcsa szag keletkezik.	<ul style="list-style-type: none"> Előfordulhat, hogy az első néhány használat alkalmával a készülék műanyagszagot bocsát ki. Ez normális jelenség. Ha azonban a készülék égett szagot áraszt, lépjen kapcsolatba egy Philips értékesítővel vagy egy hivatalos Philips márkaszervizzel. A készülék akkor is kellemetlen szagot áraszt, ha a szűrő piszkos. Ebben az esetben tisztítsa meg, vagy cserélje ki a megfelelő szűrőt.
A készülék nagyon hangos.	<ul style="list-style-type: none"> Ha a készülék továbbra is hangos marad, alacsonyabb értékre módosíthatja a ventilátor sebességét. Amennyiben éjszaka a hálószobában használja a készüléket, válassza az alvó üzemmódot.
A készülék még mindig azt jelzi, hogy ki kell cserélnem egy szűrőt, pedig már megtettem.	<ul style="list-style-type: none"> Előfordulhat, hogy nem nullázta le a szűrő élettartam-számlálóját. Csatlakoztassa a készüléket az elektromos hálózathoz, nyomja meg a készüléken a  gombot a bekapcsoláshoz, majd érintse meg és tartsa lenyomva a visszaállítás gombot  3 másodpercig.
Az „E1”, „E2”, „E3” vagy „E4” hibaüzenet jelenik meg a képernyőn.	<ul style="list-style-type: none"> A készülék hibásan működik. Forduljon az adott ország vevőszolgálatához.

8 Jótállás és szervíz

Ha információra van szüksége, vagy valamilyen probléma merül fel, látogasson el a Philips honlapjára (www.philips.com), vagy forduljon az adott ország Philips vevőszolgálatához (a telefonszám a világszerte érvényes garancialevélen található). Ha országában nem működik ilyen vevőszolgálat, forduljon a Philips helyi szaküzletéhez.

Alkatrészek és tartozékok rendelése

Ha ki szeretne cserélni egy alkatrészt, vagy újat szeretne vásárolni, forduljon a területileg illetékes Philips márkakereskedőhöz, vagy látogasson el a www.philips.com/support weboldalra.

Ha problémái adódnak az alkatrészek beszerzésével, kérjük, forduljon az adott ország Philips vevőszolgálatához (ennek telefonszáma a világszerte érvényes garancialevélen található).

9 Figyelmeztetések

Elektromágneses mezők (EMF)

Ez a Philips készülék az elektromágneses mezőkre érvényes összes vonatkozó szabványnak és előírásnak megfelel.

Az EMF-szabványoknak való megfelelés

Koninklijke Philips N.V. számos olyan terméket gyárt és kínál vásárlóinak, amelyek, mint az elektronikus készülékek általában, elektromágneses jelek kibocsátására és vételére képesek.

A Philips egyik leglényegesebb működési irányelve az összes szükséges egészségi és biztonsági intézkedés betartása termékei gyártása során, hogy ezzel megfeleljen az összes vonatkozó jogi előírásnak, valamint a termék gyártásakor érvényben lévő EMF-szabványoknak.

A Philips olyan termékek fejlesztésére, gyártására és eladására kötelezte el magát, amelyeknek nincs ártalmas élettani hatásuk. A Philips kijelenti, hogy termékei megfelelő, rendeltetészerű használat mellett a tudomány mai állása szerint biztonságosnak minősülnek.

A Philips aktív szerepet vállal a nemzetközi EMF- és biztonsági szabványok előkészítésében, ami lehetővé teszi számára a szabványosításban várható további fejlesztések előrevetítését és azok beépítését termékeibe.

Újrahasznosítás



Ez a szimbólum azt jelenti, hogy a termék nem kezelhető normál háztartási hulladékként (2012/19/EU).

Kövesse az országában érvényes, az elektromos és elektronikus készülékek hulladékkezelésére vonatkozó jogszabályokat. A megfelelő hulladékkezelés segítséget nyújt a környezettel és az emberi egészséggel kapcsolatos negatív következmények megelőzésében.



Spis treści

1 Ważne	52	6 Wymiana filtra	63
Bezpieczeństwo	52	Działanie blokady ochronnej zdrowego powietrza	63
2 Twój oczyszczacz powietrza	56	Wymiana filtrów (rys. 25)	63
Opis produktu (rys. 1)	56	Wymuszone resetowanie filtra	64
Elementy sterowania (rys. 2)	56	Zmiana typu filtra	64
3 Czynności wstępne	57	7 Rozwiązywanie problemów	65
Montaż filtrów	57	8 Gwarancja i serwis	67
4 Korzystanie z urządzenia	58	Zamawianie części i akcesoriów	67
Działanie wskaźnika jakości powietrza	58	9 Uwagi	67
Włączanie i wyłączanie	58	Pola elektromagnetyczne (EMF)	67
Zmiana ustawień trybu automatycznego	59	Recykling	68
Zmiana prędkości wentylatora	59		
Ustawianie zegara programowanego	60		
Korzystanie z funkcji włączania/ wyłączenia światła	60		
5 Czyszczenie	61		
Harmonogram czyszczenia	61		
Czyszczenie obudowy urządzenia	61		
Czyszczenie czujnika jakości powietrza	61		
Czyszczenie filtra wstępnego (rys. 22)	62		

Użyto papieru przyjaznego dla środowiska. Dziękujemy za Twój wkład w ochronę drzew.

1 Ważne

Bezpieczeństwo

Przed rozpoczęciem korzystania z urządzenia zapoznaj się dokładnie z jego instrukcją obsługi. Instrukcję warto też zachować na przyszłość.

Niebezpieczeństwo

- Nie wolno dopuścić do dostania się wody, łatwopalnych detergentów ani innych płynów do wnętrza urządzenia, gdyż może to doprowadzić do porażenia prądem i/lub pożaru.
- Nie czyścić urządzenia wodą, (łatwopalnymi) detergentami ani innymi płynami, gdyż grozi to porażeniem prądem i/lub pożarem.
- Nie rozpylaj wokół urządzenia palnych materiałów, takich jak środki owadobójcze lub zapachowe.

Ostrzeżenie

- Przed podłączeniem urządzenia upewnij się, że napięcie podane na urządzeniu jest zgodne z napięciem w lokalnej sieci elektrycznej.
- Jeżeli przewód zasilający nieodłączalny ulegnie uszkodzeniu, to powinien on być wymieniony w centrum serwisowym firmy Philips lub przez wykwalifikowaną osobę w celu uniknięcia zagrożenia.
- Nie używaj urządzenia, jeśli uszkodzona jest wtyczka, przewód zasilający lub samo urządzenie.
- Niniejsze urządzenie może być użytkowane przez dzieci w wieku co najmniej 8 lat i przez osoby o obniżonych możliwościach fizycznych, umysłowych i osoby o braku doświadczenia i znajomości urządzenia, jeżeli zapewniony

- zostanie nadzór lub instruktaż odnośnie do użytkowania urządzenia w bezpieczny sposób, tak aby związane z tym zagrożenia były zrozumiałe. Dzieci nie powinny bawić się urządzeniem. Dzieci bez nadzoru nie powinny wykonywać czyszczenia i konserwacji urządzenia.
- Nie kładź żadnych przedmiotów przy wlocie i wylocie powietrza, aby nie blokować przepływu powietrza.
 - Upewnij się, że ciała obce nie wpadną do urządzenia przez wylot powietrza.

Uwaga

- To urządzenie nie zapewnia odpowiedniej wentylacji i nie nadaje się do użytku w często odkurzanych pomieszczeniach ani pomieszczeniach z wyciągiem lub wentylatorem kuchennym.

- Jeśli gniazdko elektryczne, z którego zasilane jest urządzenie, jest źle podłączone, wtyczka może się nagrzewać. Sprawdź, czy podłączasz urządzenie do prawidłowo zainstalowanego gniazdka.
- Zawsze ustawiaj urządzenie i korzystaj z niego na suchej, stabilnej, równej i poziomej powierzchni.
- Ustaw urządzenie tak, aby z tyłu i po obu jego stronach było przynajmniej 20 cm wolnej przestrzeni, a nad urządzeniem 30 cm przestrzeni.
- Nie stawiaj żadnych przedmiotów na urządzeniu.
- Nie siadaj ani nie stawaj na urządzeniu. Siadanie lub stawanie na urządzeniu może skutkować obrażeniami ciała.

- Nie umieszczaj urządzenia bezpośrednio pod klimatyzatorem, aby zapobiec ściekaniu wody na górną część urządzenia.
- Przed włączeniem urządzenia sprawdź, czy wszystkie filtry zostały odpowiednio zainstalowane.
- Używaj tylko oryginalnych filtrów firmy Philips przeznaczonych dla danego urządzenia. Nie używaj innych filtrów.
- Zapalenie się filtra może stanowić zagrożenie dla ludzkiego życia oraz zdrowia. Nie używaj filtra jako opału lub do podobnych celów.
- Nie uderzaj w urządzenie twardymi przedmiotami, a w szczególności we wlot i wylot powietrza.
- Zawsze podnoś i przenoś urządzenie za pomocą uchwytu, który znajduje się z tyłu urządzenia.
- Aby zapobiec uszkodzeniu ciała lub urządzenia, nie wkładaj palców ani żadnych przedmiotów do wlotu i wylotu powietrza.
- Nie używaj urządzenia po rozpyleniu wewnątrz pomieszczenia środków odstraszających owady ani w pomieszczeniach, w których obecne są resztki oleju, zapach spalenizny lub opary chemiczne.
- Nie używaj urządzenia w pobliżu urządzeń gazowych, grzejników lub kominków.
- Zawsze odłączaj urządzenie od zasilania po użyciu oraz przed przystąpieniem do czyszczenia, przeprowadzania innych czynności konserwacyjnych lub wymiany filtrów.

- Nie używaj urządzenia w pomieszczeniach narażonych na duże zmiany temperatury, gdyż może to spowodować skraplanie pary wewnątrz urządzenia.
- Aby uniknąć zakłóceń, ustaw urządzenie w odległości co najmniej 2 metrów od urządzeń elektrycznych wykorzystujących fale radiowe, takich jak telewizory, odbiorniki radiowe lub zegary sterowane drogą radiową.
- Urządzenie jest przeznaczone wyłącznie do użytku domowego w normalnych warunkach pracy.
- Nie używaj urządzenia w miejscach wilgotnych lub miejscach o wysokiej temperaturze, takich jak łazienka, toaleta lub kuchnia.
- Urządzenie nie usuwa tlenu węgla (CO) ani radonu (Rn). Nie może być używane jako urządzenie ratunkowe w przypadku pożarów lub wycieków szkodliwych chemikaliów.
- Jeśli zamierzasz przestawić urządzenie, najpierw odłącz je od źródła zasilania.
- Nie przenoś urządzenia, ciągnąc za przewód zasilający.
- Po wymianie filtrów zawsze myj ręce.

2 Twój oczyszczacz powietrza

Gratulujemy zakupu i witamy wśród klientów firmy Philips!

Aby w pełni skorzystać z obsługi świadczonej przez firmę Philips, należy zarejestrować zakupiony produkt na stronie www.Philips.com/welcome.

Opis produktu (rys. ①)

- A Panel sterowania
- B Wskaźnik jakości powietrza
- C Czujniki jakości powietrza
- D Filtr NanoProtect serii 3 (FY2422)*
- E Filtr NanoProtect AC (FY2420)*
- F Filtr wstępny
- G Panel przedni

* Dalej nazywany filtrem oczyszczającym powietrze

Elementy sterowania (rys. ②)

AC2887

- H Wyłącznik
- I Przycisk przyciemniania światła
- J Przycisk trybu automatycznego
- K Wyświetlacz
- L Ikona trybu usuwania zanieczyszczeń
- M Ikona trybu antyalergenowego
- N Ikona trybu usuwania bakterii i wirusów
- O Przycisk prędkości wentylatora
- P Przycisk zegara
- Q Przycisk resetowania

AC2882

- H Wyłącznik
- I Przycisk trybu automatycznego
- J Wyświetlacz
- K Ikona trybu usuwania zanieczyszczeń
- L Ikona trybu antyalergenowego
- M Ikona trybu usuwania bakterii i wirusów
- N Przycisk prędkości wentylatora
- O Przycisk resetowania

3 Czynności wstępne

Montaż filtrów

Uwaga

- Przed przystąpieniem do montażu filtrów sprawdź, czy oczyszczacz powietrza jest odłączony od gniazdka elektrycznego.
- Filtr powinien być zwrócony stroną z uchwytem do Ciebie.

- 1 Usuń wszystkie elementy opakowania filtrów oczyszczających powietrze (rys. ③).
- 2 Pociągnij dolną część panelu przedniego, aby zdjąć go z urządzenia (rys. ④).
- 3 Dociśnij dwa zaciski i pociągnij filtr wstępny do siebie (rys. ⑤).
- 4 Włóż odpakowane filtry oczyszczające powietrze z powrotem do urządzenia (rys. ⑥).
- 5 Zamocuj filtr wstępny z powrotem w urządzeniu (rys. ⑦).

Uwaga

- Strona z dwoma zaciskami powinna być zwrócona w Twoim kierunku, a wszystkie haczyki filtra wstępnego powinny być odpowiednio przyłączone do oczyszczacza.

- 6 Zamocuj filtr wstępny z powrotem, dociskając górną część panelu przedniego do górnej części oczyszczacza powietrza (1). Następnie delikatnie dociśnij panel do obudowy oczyszczacza powietrza (2) (rys. ⑧).
- 7 Po zamontowaniu filtrów dokładnie umyj ręce.

4 Korzystanie z urządzenia



Działanie wskaźnika jakości powietrza

Poziom PM2.5	Kolor wskaźnika jakości powietrza	Poziom jakości powietrza
≤12	Niebieski	Dobra
13-35	Niebiesko-fioletowy	Zadawalająca
36-55	Fioletowo-czerwony	Zły
>55	Czerwony	Bardzo zły

Wskaźnik jakości powietrza włącza się automatycznie po uruchomieniu oczyszczacza powietrza i świeci kolejno we wszystkich kolorach. Po upływie około 30 sekund czujniki jakości powietrza zaczynają świecić w kolorze odpowiadającym jakości powietrza otoczenia.

Włączanie i wyłączanie

- 1 Włóż wtyczkę urządzenia do gniazdka elektrycznego.
- 2 Dotknij przycisku , aby włączyć urządzenie (rys. 9).
 - ↳ Urządzenie emituje sygnał dźwiękowy.
 - ↳ Urządzenie domyślnie działa w trybie usuwania zanieczyszczeń.

- ↳ Po krótkim czasie potrzebnym do przeprowadzenia pomiaru jakości powietrza czujnik jakości powietrza wybierze automatycznie kolor wskaźnika jakości powietrza.
- ↳ W modelu AC2887 podczas rozgrzewania się urządzenia na ekranie wyświetlane jest oznaczenie „---”. Po zmierzeniu liczby cząstek w powietrzu urządzenie przejdzie w tryb usuwania zanieczyszczeń, a na ekranie zostanie wyświetlony komunikat  (rys. 10).
- ↳ W przypadku modelu AC2882 po zmierzeniu liczby cząstek w powietrzu urządzenie przejdzie w tryb usuwania zanieczyszczeń, a na ekranie zostanie wyświetlony komunikat  (rys. 11).

- 3 Dotknij przycisku  i przytrzymaj go przez 3 sekundy, aby wyłączyć urządzenie.

Uwaga



- Jeśli po wyłączeniu oczyszczacz powietrza pozostanie podłączony do gniazdka elektrycznego, to po ponownym włączeniu będzie pracował z ostatnimi ustawieniami.

Zmiana ustawień trybu automatycznego

Można wybrać tryb usuwania zanieczyszczeń () , tryb antyalergenowy () oraz tryb usuwania bakterii i wirusów () .



Tryb usuwania zanieczyszczeń

Specjalnie opracowany tryb podstawowy skutecznie usuwa czynniki zanieczyszczenia powietrza, takie jak pył zawieszony PM2.5.

- Dotknij przycisku trybu automatycznego () , aby wybrać tryb usuwania zanieczyszczeń (rys. 11).
 - ↳ Na ekranie zostaną wyświetlone oznaczenia Auto (A) i .



Tryb antyalergenowy

Specjalnie opracowany tryb antyalergenowy pozwala skutecznie eliminować często występujące alergeny, takie jak pyłki i sierść zwierząt.

- Dotknij przycisku trybu automatycznego () , aby wybrać tryb antyalergenowy (rys. 12).
 - ↳ Na ekranie zostaną wyświetlone oznaczenia Auto (A) i .

Tryb usuwania bakterii i wirusów

Specjalnie opracowany tryb usuwania bakterii i wirusów skutecznie usuwa bakterie i wirusy, takie jak bakteria *Staphylococcus albus* oraz wirus H1N1.

- Dotknij przycisku trybu automatycznego () , aby wybrać tryb usuwania bakterii i wirusów (rys. 13).
 - ↳ Na ekranie zostaną wyświetlone oznaczenia Auto (A) i .

Zmiana prędkości wentylatora

Dostępnych jest kilka prędkości wentylatora. Można ustawić tryb snu (SL), poziom prędkości 1, 2, 3 lub tryb turbo (t).

Tryb snu (SL)

W trybie snu urządzenie działa cicho, pracując przy bardzo niskiej prędkości.

- Dotknij przycisku prędkości wentylatora () , aby wybrać tryb snu (SL) (rys. 14).

Uwaga

- W trybie snu na ekranie przez minutę wyświetlane jest oznaczenie „SL”. Po tym czasie wszystkie wskaźniki gasną, a na przygaszonym wyświetlaczu pojawiają się oznaczenia „-”.
- Podświetlenie można wyłączyć ręcznie, dotykając ikony .

Ręczny

- Dotknij kilkakrotnie przycisku prędkości wentylatora () , aby wybrać wymaganą prędkość wentylatora (rys. 16).

Turbo (t)

W trybie turbo urządzenie pracuje przy najwyższej prędkości.

- Dotknij przycisku prędkości wentylatora () , aby wybrać tryb turbo (t) (rys. 15).

Ustawianie zegara programowanego

Uwaga

- Funkcja zegara programowanego jest dostępna wyłącznie w modelu AC2887.

Zegar umożliwia ustawienie liczby godzin pracy urządzenia. Po upływie ustawionego czasu urządzenie automatycznie wyłączy się.

- Dotknij kilkakrotnie przycisku zegara , aby wybrać liczbę godzin pracy urządzenia (rys. 17).
 - ↳ Zegar można ustawić w zakresie od 1 do 12 godzin.

Aby wyłączyć zegar, dotknij kilkakrotnie przycisku , aż na wyświetlaczu pojawi się oznaczenie "---".

Uwaga



- Jeśli zegar został skonfigurowany, przy kolejnym użyciu rozpocznie on pracę z wcześniejszymi ustawieniami czasu.

Korzystanie z funkcji włączania/wyłączania światła

Uwaga

- Funkcja przyciemniania światła jest dostępna wyłącznie w modelu AC2887.

Za pomocą przycisku przyciemniania można w razie potrzeby włączać lub wyłączać wskaźnik jakości powietrza oraz wskaźniki funkcji.

- 1 Po jednokrotnym dotknięciu przycisku przyciemniania  wskaźnik jakości powietrza zostanie wygaszony.
- 2 Po ponownym dotknięciu przycisku przyciemniania  wskaźnik jakości powietrza się wyłączy. Wyświetlacz oraz wskaźniki funkcji pozostaną włączone, ale ich światło będzie przyciemnione, a na wyświetlaczu pojawi się oznaczenie „-”.
- 3 Po dotknięciu przycisku przyciemniania  po raz trzeci wszystkie wskaźniki znowu zaświecą.

5 Czyszczenie

Uwaga

- Przed przystąpieniem do czyszczenia oczyszczacza powietrza zawsze należy go wyłączyć i odłączyć od gniazdka elektrycznego.
- Nigdy nie zanurzaj urządzenia w wodzie ani innym płynie.
- Do czyszczenia urządzenia nie używaj ściernych, żrących ani łatwopalnych środków czyszczących.
- Do mycia nadaje się tylko filtr wstępny. Filtra oczyszczającego powietrze nie można myć ani odkurzać.

Harmonogram czyszczenia

Częstotliwość	Metoda czyszczenia
W zależności od potrzeb	Przetrzyj powierzchnię urządzenia miękką, suchą szmatką
Kiedy na ekranie zostanie wyświetlony kod F0	Wyczyść filtr wstępny
Co dwa miesiące	Wyczyść czujniki jakości powietrza

Czyszczenie obudowy urządzenia

Aby zapobiec osiadaniu kurzu, regularnie czyść oczyszczacz powietrza z zewnątrz i od wewnątrz.

- 1 Do czyszczenia części zewnętrznej oraz wnętrza oczyszczacza powietrza używaj miękkiej, suchej szmatki.
- 2 Suchą szmatką można czyścić także wylot powietrza.

Czyszczenie czujnika jakości powietrza

Aby uzyskać optymalne funkcjonowanie oczyszczacza, czyść czujnik jakości powietrza co 2 miesiące. Jeśli korzystasz z oczyszczacza w zakurzonej przestrzeni, czyść czujniki częściej.

Uwaga

- Jeśli w pomieszczeniu panuje duża wilgotność, możliwe jest, że woda będzie skraplać się na czujniku jakości powietrza. Może to spowodować wskazanie niskiej jakości powietrza, gdy w rzeczywistości będzie ona dobra. W takim przypadku konieczne będzie wyczyszczenie czujnika jakości powietrza lub skorzystanie z jednego z ręcznych ustawień prędkości.

- 1 Wyłącz oczyszczacz powietrza i wyjmij jego wtyczkę z gniazdka elektrycznego.
- 2 Wytrzyj wlot i wylot czujnika jakości powietrza miękką szmatką (rys. 18).
- 3 Zdejmij pokrywę czujnika jakości powietrza (rys. 19).

- 4 Wyczyść czujnik jakości powietrza oraz wlot i wylot kurzu lekko nawilżonym bawełnianym wacikiem (rys. 20).
- 5 Wytrzyj suchym, bawełnianym wacikiem.
- 6 Załóż pokrywę czujnika jakości powietrza (rys. 21).

Czyszczenie filtra wstępnego (rys. 22)

Stan wskaźnika ostrzegawczego filtra	Wykonaj następujące czynności
Na wyświetlaczu pojawia się kod F0	Wyczyść filtr wstępny

- 1 Wyłącz oczyszczacz powietrza i wyjmij jego wtyczkę z gniazdka elektrycznego.
- 2 Pociągnij dolną część panelu przedniego, aby zdjąć go z urządzenia (rys. 4).
- 3 Dociśnij dwa zaciski i pociągnij filtr wstępny do siebie (rys. 5).
- 4 Umyj filtr wstępny pod bieżącą wodą. Jeśli filtr wstępny jest bardzo brudny, wyczyść go przy użyciu miękkiej szczotki (rys. 23).
- 5 Pozostaw filtr wstępny do wyschnięcia.

Uwaga

- Aby uzyskać optymalną żywotność filtra wstępnego, po zakończeniu czyszczenia pozostaw filtr do całkowitego wyschnięcia.
- Po pracy z filtrem umyj ręce.

- 6 Włóż filtr wstępny z powrotem do urządzenia (rys. 7).

Uwaga

- Strona z dwoma zaciskami powinna być zwrócona w Twoim kierunku, a wszystkie haczyki filtra wstępnego powinny być odpowiednio przyłączone do oczyszczacza.

- 7 Aby umieścić panel przedni z powrotem na miejscu, przymocuj go najpierw do górnej części urządzenia (1). Następnie delikatnie dociśnij panel do obudowy urządzenia (2) (rys. 8).
- 8 Dotknij przycisku resetowania  i przytrzymaj go przez 3 sekundy, aby wyzerować czas czyszczenia filtra wstępnego (rys. 24).

6 Wymiana filtra

Działanie blokady ochronnej zdrowego powietrza

To urządzenie jest wyposażone w blokadę ochronną zdrowego powietrza, która sprawia, że podczas działania urządzenia filtr oczyszczający powietrze jest zawsze w optymalnym stanie. Krótco przed wygaśnięciem okresu użytkowania filtra na wyświetlaczu pojawi się kod filtra wskazujący na konieczność jego wymiany.

Jeśli filtry nie zostaną wymienione w ciągu 14 dni, urządzenie przestanie działać i zostanie zablokowane.

Wymiana filtrów (rys. 25)

Uwaga

- Filtrów oczyszczających powietrze nie można myć ani odkurzać.
- Przed wymianą filtrów należy zawsze wyłączyć urządzenie.

Stan wskaźnika ostrzegawczego filtra	Wykonaj następujące czynności
Na wyświetlaczu pojawia się kod A3	Wymień filtr NanoProtect serii 3 (FY2422)
Na wyświetlaczu pojawia się kod C7	Wymień filtr NanoProtect AC (FY2420)
Na wyświetlaczu pojawiają się na przemian kody A3 i C7	Wymień oba filtry

- 1 Wyjmij filtr, który według kodu na wyświetlaczu jest przeterminowany, i ostrożnie umieść go w koszu na śmieci (rys. 26).

Uwaga





- Nie dotykaj przeplatanej powierzchni ani nie wążaj filtrów, ponieważ znajdują się na nich zanieczyszczenia z powietrza.

- 2 Usuń z nowych filtrów wszystkie elementy opakowania (rys. 3).
- 3 Włóż nowe filtry do urządzenia (rys. 6).
- 4 Dotknij przycisku resetowania i przytrzymaj go przez 3 sekundy, aby zresetować licznik okresu użytkowania filtra (rys. 27).





Uwaga

- Po wymianie filtra umyj ręce.

Wymuszone resetowanie filtra

- 1 Dotknij równocześnie przycisków  i  i przytrzymaj je przez 3 sekundy, aby przejść do trybu wymuszonego resetowania filtra (rys. 28).
↳ Na wyświetlaczu pojawi się kod (A3) filtra NanoProtect serii 3.
- 2 Dotknij przycisku  i przytrzymaj go przez 3 sekundy, aby wymusić reset licznika okresu użytkowania filtra NanoProtect serii 3 (rys. 27).
- 3 Po zresetowaniu licznika okresu użytkowania filtra NanoProtect serii 3 na wyświetlaczu pojawi się kod (C7) filtra NanoProtect AC (rys. 29).
- 4 Dotknij przycisku  i przytrzymaj go przez 3 sekundy, aby wymusić reset licznika okresu użytkowania filtra NanoProtect AC i wyjść z trybu wymuszonego resetowania filtra (rys. 30).



Zmiana typu filtra

- 1 Dotknij równocześnie przycisków  i  i przytrzymaj je przez 3 sekundy, aby przejść do trybu zmiany typu filtra (rys. 28).
↳ Na wyświetlaczu pojawi się kod (A3) filtra NanoProtect serii 3.
- 2 Dotknij przycisku  , aby wybrać kod nowego filtra, z którego będziesz korzystać (rys. 31).
- 3 Dotknij przycisku  i przytrzymaj go przez 3 sekundy, aby potwierdzić kod nowego filtra (rys. 32).



Uwaga

- Jeśli po wybraniu kodu nowego filtra za pomocą przycisku  przez 10 sekund nie dotkniesz żadnego innego przycisku, urządzenie automatycznie potwierdzi kod nowego filtra.

- 4 Po zmianie typu pierwszego filtra na wyświetlaczu pojawi się kod (C7) filtra NanoProtect AC (rys. 29).
- 5 Dotknij przycisku  , aby wybrać nowy kod drugiego filtra (rys. 33).
- 6 Dotknij przycisku  i przytrzymaj go przez 3 sekundy, aby potwierdzić kod drugiego filtra i wyjść z trybu zmiany typu filtra (rys. 34).





Uwaga

- Jeśli po wybraniu kodu nowego filtra za pomocą przycisku  przez 10 sekund nie dotkniesz żadnego innego przycisku, urządzenie automatycznie potwierdzi kod nowego filtra.

7 Rozwiązywanie problemów

W tym rozdziale opisano najczęstsze problemy, z którymi można się zetknąć, korzystając z urządzenia. Jeśli poniższe wskazówki okażą się niewystarczające do rozwiązania problemu, skontaktuj się z Centrum Obsługi Klienta w swoim kraju.

Problem	Możliwe rozwiązanie
Urządzenie nie działa, mimo że jest podłączone do sieci elektrycznej.	<ul style="list-style-type: none">Na wyświetlaczu pojawia się kod wymiany filtra, mimo że dany filtr nie został jeszcze wymieniony. Jeśli korzystasz z filtra, którego okres użytkowania upłynął, urządzenie zostanie zablokowane. W takim przypadku należy wymienić filtr i zresetować licznik okresu użytkowania filtra.
Urządzenie nie działa, mimo że jest włączone.	<ul style="list-style-type: none">Na wyświetlaczu w sposób ciągły świeci się kod wymiany filtra, mimo że dany filtr nie został wymieniony, a urządzenie jest zablokowane. W takim przypadku należy wymienić filtr i zresetować licznik okresu użytkowania filtra.
Urządzenie przypadkowo się wyłącza.	<ul style="list-style-type: none">Urządzenie automatycznie uruchamia się ponownie i powraca do poprzedniego trybu po wznowieniu zasilania.
Strumień powietrza wydobywający się z wylotu jest słabszy niż do tej pory.	<ul style="list-style-type: none">Filtr wstępny jest zabrudzony. Wyczyść filtr wstępny (patrz rozdział „Czyszczenie”).
Jakość powietrza nie poprawia się, choć urządzenie pracuje już przez długi czas.	<ul style="list-style-type: none">Jeden z filtrów nie został umieszczony w urządzeniu. Upewnij się, że wszystkie filtry zostały prawidłowo zamontowane w następującej kolejności, począwszy od filtra najbardziej wewnętrznego: 1) filtr NanoProtect serii 3; 2) filtr wstępny.Czujnik jakości powietrza jest mokry. Wilgotność w moim pomieszczeniu jest duża i powoduje skraplanie. Sprawdź, czy czujnik jakości powietrza jest czysty i suchy (patrz rozdział „Czyszczenie”).

Problem	Możliwe rozwiązanie
Kolor obręczy wskaźnika jakości powietrza jest zawsze taki sam.	<ul style="list-style-type: none"> Czujnik jakości powietrza jest brudny. Wyczyść czujnik jakości powietrza (patrz rozdział „Czyszczenie”).
Urządzenie emituje dziwny zapach.	<ul style="list-style-type: none"> Na początku używania z urządzenia może wydobywać się zapach plastiku. Jest to zjawisko normalne. Jeśli jednak z urządzenia wydobywa się zapach spalenizny, należy skontaktować się z lokalnym sprzedawcą produktów firmy Philips lub autoryzowanym centrum serwisowym firmy Philips. Z urządzenia może się wydobywać nieprzyjemny zapach także wtedy, gdy filtr jest brudny. W takim przypadku należy wyczyścić lub wymienić odpowiedni filtr.
Urządzenie działa bardzo głośno.	<ul style="list-style-type: none"> Jeśli urządzenie działa za głośno, możesz ustawić niższą prędkość wentylatora. Korzystając z urządzenia nocą w sypialni, wybierz tryb snu.
Urządzenie nadal informuje o konieczności wymiany filtra, choć filtr został już wymieniony.	<ul style="list-style-type: none"> Być może licznik okresu użytkowania filtra nie został zresetowany. Podłącz urządzenie do sieci elektrycznej, dotknij przycisku , aby je włączyć, a następnie dotknij przycisku resetowania  i przytrzymaj go przez 3 sekundy.
Na wyświetlaczu pojawiają się kody błędów „E1”, „E2”, „E3” lub „E4”.	<ul style="list-style-type: none"> Urządzenie działa wadliwie. Skontaktuj się z Centrum Obsługi Klienta w swoim kraju.

8 Gwarancja i serwis

W razie jakichkolwiek pytań lub problemów prosimy odwiedzić naszą stronę internetową www.philips.com lub skontaktować się z lokalnym Centrum Obsługi Klienta firmy Philips (numer telefonu znajduje się w ulotce gwarancyjnej). Jeśli w Twoim kraju nie ma Centrum Obsługi Klienta, zwróć się o pomoc do sprzedawcy produktów firmy Philips.

Zamawianie części i akcesoriów

Jeśli chcesz wymienić jakąś część albo zakupić dodatkowy element, zwróć się do sprzedawcy produktów firmy Philips lub przejdź na stronę www.philips.com/support.

W przypadku trudności z zakupem części wymiennych skontaktuj się z lokalnym Centrum Obsługi Klienta firmy Philips (numer telefonu można znaleźć w ulotce gwarancyjnej).

9 Uwagi

Pola elektromagnetyczne (EMF)

To urządzenie firmy Philips spełnia wszystkie normy i jest zgodne z wszystkimi przepisami dotyczącymi narażenia na działanie pól elektromagnetycznych.

Zgodność ze standardami EMF

Koninklijke Philips N.V. produkuje i sprzedaje wiele produktów przeznaczonych dla klientów detalicznych, które — jak wszystkie urządzenia elektroniczne — mogą emitować oraz odbierać sygnały elektromagnetyczne.

Jedną z najważniejszych zasad firmy Philips jest podejmowanie wszelkich koniecznych działań zapewniających bezpieczne i nieszkodliwe dla zdrowia korzystanie z jej produktów. Obejmuje to spełnienie wszystkich mających zastosowanie przepisów prawnych oraz wymogów standardów dotyczących emisji pola magnetycznego (EMF) już na etapie produkcji.

Jesteśmy czynnie zaangażowani w opracowywanie, wytwarzanie i sprzedawanie produktów, które nie mają niekorzystnego wpływu na zdrowie. Firma Philips zaświadcza, że zgodnie z posiadaną obecnie wiedzą naukową wytwarzane przez nas produkty są bezpieczne, jeżeli są używane zgodnie z ich przeznaczeniem.

Aktywnie uczestniczymy także w doskonaleniu międzynarodowych standardów EMF i przepisów bezpieczeństwa, co umożliwia nam przewidywanie kierunków rozwoju standaryzacji i szybkie dostosowywanie naszych produktów do nowych przepisów.

Recykling



Symbol przekreślonego kontenera na odpady, oznacza, że produkt podlega selektywnej zbiórce zgodnie z Dyrektywą 2012/19/UE i informuje, że sprzęt po okresie użytkowania, nie może być wyrzucony z innymi odpadami gospodarstwa domowego. Użytkownik ma obowiązek oddać go do podmiotu prowadzącego zbieranie zużytego sprzętu elektrycznego i elektronicznego, tworzącego system zbierania takich odpadów - w tym do odpowiedniego sklepu, lokalnego punktu zbiórki lub jednostki gminnej.

Zużyty sprzęt może mieć szkodliwy wpływ na środowisko i zdrowie ludzi z uwagi na potencjalną zawartość niebezpiecznych substancji, mieszanin oraz części składowych. Gospodarstwo domowe spełnia ważną rolę w przyczynianiu się do ponownego użycia i odzysku surowców wtórnych, w tym recyklingu zużytego sprzętu. Na tym etapie kształtuje się postawy, które wpływają na zachowanie wspólnego dobra jakim jest czyste środowisko naturalne.

Cuprins

1 Important	70	6 Înlocuirea filtrului	79
Siguranță	70	Descrierea blocării de protecție pentru aer sănătos	79
2 Purificatorul de aer	73	Înlocuirea filtrelor (fig. 25)	79
Prezentarea generală a produsului (fig. 1)	73	Resetarea forțată a filtrului	80
Prezentarea generală a comenzilor (fig. 2)	74	Schimbarea tipului de filtru	80
3 Primi pași	74	7 Depanarea	82
Instalarea filtrelor	74	8 Garanție și service	84
4 Utilizarea aparatului	75	Comandarea pieselor sau a accesoriilor	84
Descrierea indicatorului luminos pentru calitatea aerului	75	9 Observații	84
Pornire și oprire	75	Câmpuri electromagnetice (EMF)	84
Modificarea setărilor modului Automat	75	Reciclare	85
Schimbarea vitezei ventilatorului	76		
Setarea cronometrului	76		
Utilizarea funcției de aprindere/ stingere a luminilor	77		
5 Curățarea	77		
Program de curățare	77		
Curățarea corpului aparatului	78		
Curățarea senzorului de calitate a aerului	78		
Curățarea prefiltrului (fig. 22)	78		

1 Important

Siguranță

Citiți cu atenție acest manual de utilizare înainte de a folosi aparatul și păstrați-l pentru consultare ulterioară.

Pericol

- Nu permite pătrunderea în aparat a apei sau a oricărui lichid sau a unui detergent inflamabil, pentru a evita pericolul de electrocutare și/sau incendiu.
- Nu curăța aparatul cu apă sau orice alt lichid ori cu detergent (inflamabil), pentru a evita pericolul de electrocutare și/sau incendiu.
- Nu pulveriza substanțe inflamabile, precum insecticide sau parfumuri, în apropierea aparatului.

Avertisment

- Înainte de a conecta aparatul, verifică dacă tensiunea indicată pe aparat corespunde tensiunii de rețea locale.

- În cazul în care cablul de alimentare este deteriorat, acesta trebuie înlocuit întotdeauna de Philips, de un centru de service autorizat de Philips sau de personal calificat în domeniu, pentru a evita orice accident.
- Nu folosi aparatul dacă ștecărul, cablul de alimentare sau aparatul însuși este deteriorat.
- Acest aparat poate fi utilizat de către persoane care au capacități fizice, senzoriale sau mentale reduse sau sunt lipsite de experiență și cunoștințe și copii cu vârsta minimă de 8 ani dacă au fost supravegheați sau instruiți cu privire la utilizarea în condiții de siguranță a aparatului și înțeleg pericolele implicate. Copiii nu trebuie să se joace cu aparatul. Curățarea și întreținerea nu trebuie realizate de către copii nesupravegheați.

- Nu blocați gurile de admisie și evacuare a aerului, de exemplu prin plasarea unor obiecte pe gura de evacuare sau în fața gurii de admisie a aerului.
- Asigură-te că în aparat nu cad obiecte străine prin orificiul de ieșire a aerului.

Atenție

- Acest aparat nu este un înlocuitor pentru ventilația corespunzătoare, curățarea obișnuită cu aspiratorul sau utilizarea unei hote absorbante ori a unui ventilator în timpul gătirii.
- Dacă priza utilizată pentru alimentarea aparatului are conexiuni necorespunzătoare, ștecărul aparatului se încinge. Asigură-te că vei conecta aparatul la o priză conectată corespunzător.
- Așază și utilizează întotdeauna aparatul pe o suprafață orizontală plană, stabilă și uscată.
- Lasă un spațiu liber de cel puțin 20 cm în

spatele aparatului și în ambele părți laterale ale acestuia și cel puțin 30 cm deasupra aparatului.

- Nu așeza nimic pe partea superioară a aparatului.
- Nu sta jos sau în picioare pe aparat. Statul pe aparat în poziția așezat sau în picioare poate duce la potențiale vătămări corporale.
- Nu amplasa aparatul direct sub o unitate de aer condiționat, pentru a evita picurarea vaporilor de condens pe aparat.
- Asigură-te că toate filtrele au fost instalate corect înainte de a porni aparatul.
- Folosește doar filtrele originale Philips create special pentru acest aparat. Nu folosi niciun alt tip de filtru.
- Combustia filtrului poate conduce la pericole ireversibile pentru om și/ sau poate pune în pericol viața altor persoane. Nu utiliza filtrul ca și combustibil sau în scopuri similare.

- Evită lovirea aparatului (în special a fantelor de admisie și de evacuare a aerului) cu obiecte dure.
- Ridică sau mută aparatul ținând întotdeauna de mânerul din partea din spate a acestuia.
- Nu introduce degetele sau obiecte în fanta de admisie a aerului sau în fanta de evacuare a aerului, pentru a evita rănirea sau funcționarea defectuoasă a aparatului.
- Nu utiliza aparatul după ce ai utilizat repelenți de interior împotriva insectelor, care produc fum, sau în locuri cu reziduuri uleioase, tămâie aprinsă sau vapori chimici.
- Nu utiliza aparatul în apropierea aparatelor cu gaz, a dispozitivelor de încălzire sau a șemineelor.
- Scoate întotdeauna din priză aparatul după utilizare și înainte de curățare, de efectuarea altor operații de întreținere sau de înlocuire a filtrelor.
- Nu utilizați aparatul într-o cameră cu variații mari de temperatură, deoarece acest lucru poate produce condens în interiorul aparatului.
- Pentru a preveni interferențele, poziționează aparatul la cel puțin 2 metri distanță de aparatele electrice care utilizează unde radio aeriene, precum televizoare, aparate radio și ceasuri controlate prin radio.
- Aparatul este destinat exclusiv utilizării casnice în condiții de operare normale.
- Nu utiliza aparatul în medii umede sau cu temperaturi ridicate, cum ar fi băi, toalete sau bucătării.
- Aparatul nu elimină monoxidul de carbon (CO) sau radonul (Rn). Acesta nu poate fi utilizat ca dispozitiv de siguranță în caz de accidente cu procese de combustie și substanțe chimice periculoase.

- Dacă trebuie să muți aparatul, mai întâi deconectează-l de la sursa de alimentare.
- Nu deplasa aparatul trăgând de cablul său de alimentare electrică.
- Curăță-ți întotdeauna mâinile după schimbarea filtrelor.

2 Purificatorul de aer

Felicitări pentru achiziție și bun venit la Philips!

Pentru a beneficia pe deplin de asistența oferită de Philips, înregistrați-vă produsul la www.philips.com/welcome.

Prezentarea generală a produsului (fig. ①)

- A Panou de control
- B Indicator luminos pentru calitatea aerului
- C Senzori de calitate a aerului
- D Filtru NanoProtect Seria 3 (FY2422)*
- E Filtru NanoProtect AC (FY2420)*
- F Prefiltrul
- G Panou frontal

* Denumit în continuare filtru de purificare a aerului

Prezentarea generală a comenzilor (fig. ②)

Pentru AC2887

- H Buton Pornit/Oprit
- I Buton de reglare a intensității luminii
- J Buton pentru modul automat
- K Ecran de afișare
- L Pictograma modului pentru poluare
- M Pictogramă Mod alergeni
- N Pictogramă Mod bacterii și virusuri
- O Buton turație ventilator
- P Buton cronometru
- Q Buton de resetare

Pentru AC2882

- H Buton Pornit/Oprit
- I Buton pentru modul automat
- J Ecran de afișare
- K Pictograma modului pentru poluare
- L Pictogramă Mod alergeni
- M Pictogramă Mod bacterii și virusuri
- N Buton turație ventilator
- O Buton de resetare

3 Primi pași

Instalarea filtrelor

Note

- Înainte de a instala filtrele, asigură-te că purificatorul de aer este deconectat de la priza de curent.
- Asigură-te că partea cu eticheta a filtrului este îndreptată către tine.

- 1 Îndepărtează toate materialele de ambalare ale filtrelor (fig. ③) de purificare a aerului.
- 2 Trage partea de jos a panoului frontal pentru a-l scoate din aparat (fig. ④).
- 3 Apasă cele două cleme în jos și trage prefiltrul înspre tine (fig. ⑤).
- 4 Introdu filtrele despachetate de purificare a aerului înapoi în aparat (fig. ⑥).
- 5 Montează prefiltrul înapoi în aparat (fig. ⑦).

Note

- Asigură-te că partea care conține cele două cleme este îndreptată spre tine și că toate cârligele de fixare ale prefiltrului sunt fixate corespunzător pe purificator.

- 6 Fixează înapoi panoul frontal, apăsând partea superioară a panoului pe partea de sus a purificatorului de aer (1). Apoi împinge ușor panoul pe corpul purificatorului de aer (2) (fig. ⑧).
- 7 După instalarea filtrelor, spală-te bine pe mâini.

4 Utilizarea aparatului



Descrierea indicatorului luminos pentru calitatea aerului

Nivelul PM2.5	Culoarea indicatorului luminos pentru calitatea aerului	Nivelul de calitate a aerului
≤12	Albastru	Bun
13-35	Albastru-violet	Fair
36-55	Violet-roșu	Slabă
>55	Roșu	Foarte slabă

Indicatorul luminos pentru calitatea aerului se aprinde automat când purificatorul de aer este pornit și afișează în mod succesiv toate culorile. După aproximativ 30 de secunde, senzorii de calitate a aerului selectează culoarea corespunzătoare calității particulelor în suspensie din aerul ambiental.

Pornire și oprire

- 1 Introdu ștecherul aparatului în priză de perete.
- 2 Atinge  pentru a porni aparatul (fig. 9).
 - ↳ Aparatul emite semnale sonore.
 - ↳ În mod implicit, aparatul funcționează în modul pentru poluare.

- ↳ După măsurarea calității aerului pentru o perioadă scurtă de timp, senzorul de calitate a aerului selectează automat culoarea indicatorului luminos pentru calitatea aerului.
- ↳ Pentru AC2887, pe durata încălzirii aparatului, ecranul va afișa „- - -”. După măsurarea cantității de particule din aer, aparatul trece în modul pentru poluare, afișând  pe ecran (fig. 10).
- ↳ Pentru AC2882, după măsurarea cantității de particule din aer, aparatul funcționează în modul pentru poluare, afișând  pe ecran (fig. 11).



- 3 Atinge și menține apăsat  timp de 3 secunde pentru a opri aparatul.



Note



- Dacă purificatorul de aer rămâne conectat la priză de curent după ce este oprit, la repornire va funcționa conform setărilor anterioare.

Modificarea setărilor modului Automat

Poți să alegi modul pentru poluare () , modul pentru alergeni () și modul pentru bacterii și virusuri ().



Modul pentru poluare

Modul general special conceput poate să elimine eficient poluanții aerieni, cum ar fi PM2.5.

- Atinge butonul modului automat  pentru a selecta modul pentru poluare (fig. 11).
 - ↳ Pe ecran vor fi afișate Automat (A) și .



Modul pentru alergeni

Modul pentru alergeni, special proiectat, poate elimina în mod eficient alergeni obișnuiți, precum polenul și părul de animale de companie.

- Atingeți butonul pentru modul Automat  pentru a selecta modul Alergeni (fig. ).
 - ↳ Pe ecran vor fi afișate Automat (A) și .

Mod pentru bacterii și virusuri

Modul pentru bacterii și virusuri, special conceput, poate elimina cu eficiență bacteriile și virusurile precum stafilococul albsp și H1N1.



- Atingeți butonul pentru modul Automat  pentru a selecta modul Bacterii și virusuri (fig. ).
 - ↳ Pe ecran vor fi afișate Automat (A) și .

Schimbarea vitezei ventilatorului

Sunt disponibile mai multe turații ale ventilatorului. Poți selecta modul nocturn (SL), viteza 1, 2, 3 sau modul turbo (t).

Nocturn (SL)



În modul nocturn, aparatul funcționează silențios, la viteză foarte mică.

- Atinge butonul de turație a ventilatorului  pentru a selecta modul nocturn (SL)(fig. .

Note



- În modul nocturn, ecranul va afișa „SL” timp de un minut. După aceea, luminile se vor stinge și luminozitatea ecranului se va reduce, afișând „—”.
- Poți porni luminile manual, atingând .

Manual

- Atinge butonul de turație a ventilatorului  în mod repetat, pentru a selecta turația dorită a ventilatorului (fig. .

Turbo (t)

În modul turbo, aparatul funcționează la viteza cea mai mare.



- Atinge butonul de turație a ventilatorului  pentru a selecta modul turbo (t)(fig. .

Setarea cronometrului

Note

- Funcția de temporizare este disponibilă numai pentru AC2887.

Cu ajutorul temporizatorului, poți lăsa aparatul să funcționeze un număr de ore setat. După trecerea timpului setat, aparatul se va opri automat.

- Atinge butonul temporizatorului  în mod repetat pentru a selecta numărul dorit de ore de funcționare a aparatului (fig. ).
 - ↳ Temporizatorul este disponibil între 1 și 12 de ore.

Pentru a dezactiva temporizatorul, atinge butonul temporizatorului  în mod repetat, până când ecranul afișează "—".

☰ Note



- Dacă ai setat o dată temporizatorul, următoarea dată când vei îl folosi, temporizatorul va porni de la ora setată anterior.

Utilizarea funcției de aprindere/stingere a luminilor

☰ Note

- Funcția de reglare a intensității luminii este disponibilă numai pentru AC2887.

Cu butonul de reglare a intensității luminii, dacă este necesar, poți aprinde sau stinge lumina pentru calitatea aerului, ecranul de afișare și indicatoarele de operare.

- 1 Atinge o dată butonul de reglarea intensității luminii ; intensitatea luminii indicatorul luminos pentru calitatea aerului va fi redusă.
- 2 Atinge din nou butonul de reglare a intensității luminii ; lumina indicatorul luminos pentru calitatea aerului se va stinge. Ecranul de afișare și indicatoarele de operare vor continua să rămână aprinse, însă lumina acestora va fi redusă, iar ecranul va afișa „—”.
- 3 Atinge a treia oară butonul de reglare a intensității luminii ; toate luminile se vor aprinde din nou.

5 Curățarea

☰ Note

- Înainte de curățare, oprește întotdeauna purificatorul de aer și deconectează-l de la priza de curent.
- Nu introduceți aparatul în apă sau în alte lichide.
- Nu folosi niciodată agenți de curățare abrazivi, agresivi sau inflamabili, precum înălbitori sau alcool, pentru a curăța oricare dintre componentele aparatului.
- Doar prefiltrul poate fi spălat. Filtrul de purificare a aerului nu este lavabil și nu se poate curăța prin aspirare.

Program de curățare

Frecvență	Metodă de curățare
La nevoie	Curăță suprafața aparatului cu o lavetă moale și uscată
Când se afișează FO pe ecran	Curăță prefiltrul
La fiecare două luni	Curăță senzorii de calitate a aerului

Curățarea corpului aparatului

Curăță în mod regulat atât interiorul, cât și exteriorul purificatorului de aer, pentru a evita depunerea prafului.

- 1 Utilizează o lavetă moale și uscată pentru a curăța atât interiorul, cât și exteriorul purificatorului de aer.
- 2 Și orificiul de evacuare a aerului poate fi curățat cu o lavetă moale și uscată.

Curățarea senzorului de calitate a aerului

Curăță senzorul de calitate a aerului la fiecare 2 luni, pentru a asigura funcționarea optimă a purificatorului. Dacă folosești purificatorul într-un mediu cu mult praf, senzorii de calitate a aerului trebuie curățați mai frecvent.

Note

- Când nivelul de umiditate din cameră este foarte ridicat, este posibilă formarea de condens pe senzorul de calitate a aerului. În consecință, indicatorul luminos pentru calitatea aerului poate semnala o calitate slabă a aerului, chiar dacă aceasta este bună. În acest caz, trebuie să cureți senzorul de calitate a aerului sau să folosești una dintre setările manuale de viteză.

- 1 Oprește purificatorul de aer și deconectează-l de la priza de perete.
- 2 Curăță orificiul de intrare și pe cel de ieșire ale senzorului de calitate a aerului, utilizând o perie moale (fig. 18).

- 3 Îndepărtează capacul senzorului de calitate a aerului (fig. 19).
- 4 Curăță senzorul de calitate a aerului, orificiul de admisie și pe cel de evacuare a prafului, utilizând un tampon din bumbac ușor umezit (fig. 20).
- 5 Șterge-le folosind un tampon uscat din bumbac.
- 6 Fixează la loc capacul senzorului de calitate a aerului (fig. 21).

Curățarea prefiltrului (fig. 22)

Starea avertizărilor indicatorului luminos	Respectă următoarele
F0 se afișează pe ecran	Curăță prefiltrul

- 1 Oprește purificatorul de aer și deconectează-l de la priza de perete.
- 2 Trage partea de jos a panoului frontal pentru a-l scoate din aparat (fig. 4).
- 3 Apasă cele două cleme în jos și trage prefiltrul înspre tine (fig. 5).
- 4 Spală prefiltrul sub un jet de apă de la robinet. Dacă prefiltrul este foarte murdar, folosește o perie moale pentru a îndepărta praful (fig. 23).
- 5 Usucă prefiltrul la aer.

Note

- Pentru a crește durata de viață a prefiltrului, asigură-te că s-a uscat complet după curățare.
- După manevrarea filtrului, spală-te pe mâini.

- 6** Montează prefiltrul înapoi în aparat (fig. ⑦).

 Note

- Asigură-te că partea care conține cele două cleme este îndreptată spre tine și că toate cârligele de fixare ale prefiltrului sunt fixate corespunzător pe purificator.

- 7** Pentru a reatașa panoul frontal, montează întâi panoul pe partea superioară a aparatului (1). Apoi împinge ușor panoul pe corpul aparatului (2) (fig. ⑧).
- 8** Apasă și menține apăsat butonul de resetare  timp de 3 secunde pentru a reseta intervalul de curățare a prefiltrului (fig. ⑳).

6 Înlocuirea filtrului

Descrierea blocării de protecție pentru aer sănătos

Acest aparat este echipat cu funcția de blocare de protecție pentru aer sănătos, pentru a asigura o stare optimă a filtrului de purificare a aerului în timpul funcționării aparatului. Când filtrele sunt aproape expirate, pe ecran se afișează codul filtrului, pentru a indica faptul că trebuie înlocuite filtrele.

Dacă filtrele nu sunt înlocuite în 14 zile, aparatul nu va mai funcționa și se va bloca.

Înlocuirea filtrelor (fig. ㉕)

 Note

- Filtrele de purificare a aerului nu sunt lavabile și nu se pot curăța prin aspirare.
- Oprește aparatul înainte de a înlocui filtrele.

Starea avertizărilor indicatorului luminos	Respectă următoarele
A3 se afișează pe ecran	Înlocuiește filtrul NanoProtect Seria 3 (FY2422)
C7 se afișează pe ecran	Înlocuiește filtrul NanoProtect AC (FY2420)
A3 și C7 sunt afișate pe ecran în mod alternativ	Înlocuiește ambele filtre

- 1 Scoate filtrul expirat de purificare a aerului conform codului de filtru afișat pe ecran și pune cu grijă filtrul expirat în coșul de gunoi (fig. 26).

Note





- Nu atinge suprafața cutată a filtrelor și nu miroși filtrele, deoarece acestea au colectat agenți poluanți din aer.

- 2 Îndepărtează toate materialele de ambalare ale noilor filtre (fig. 3).
- 3 Introdu filtrele noi în aparat (fig. 6).
- 4 Apasă și menține apăsat butonul de resetare  timp de 3 secunde, pentru a reseta contorul ciclului de viață al filtrului (fig. 27).





Note

- Spală-te pe mâini după schimbarea filtrului.

Resetarea forțată a filtrului



- 1 Atinge  și  simultan timp de 3 secunde, pentru a accesa modul de resetare forțată a filtrului (fig. 28).
↳ Pe ecran este afișat codul (A3) al filtrului NanoProtect Seria 3.
- 2 Atinge și menține  timp de 3 secunde pentru a reseta forțat ciclul de viață al filtrului NanoProtect Seria 3 (fig. 27).
- 3 Pe ecran va fi afișat codul (C7) al filtrului AC NanoProtect după resetarea ciclului de viață al filtrului NanoProtect Seria 3 (fig. 29).
- 4 Atinge și menține  timp de 3 secunde pentru a reseta forțat ciclul de viață al filtrului AC NanoProtect și pentru a părăsi modul de resetare forțată a filtrului (fig. 30).

Schimbarea tipului de filtru

- 1 Atinge  și  simultan timp de 3 secunde, pentru a accesa modul de schimbare a tipului de filtru (fig. 28).
↳ Pe ecran va fi afișat codul (A3) al filtrului NanoProtect Seria 3.
- 2 Atinge  pentru a selecta codul de filtru al noului filtru care se va utiliza (fig. 31).
- 3 Atinge și menține  timp de 3 secunde pentru a confirma codul de filtru al noului filtru (fig. 32).

Note

- După ce ai selectat codul de filtru al noului filtru utilizând butonul  , dacă nu atingi niciun alt buton timp de 10 secunde, aparatul va confirma automat codul de filtru al noului filtru.

- 4 După schimbarea tipului primului filtru, pe ecran va fi afișat codul (C7) al filtrului AC NanoProtect (fig. 29).
- 5 Atinge  pentru a selecta noul cod de filtru al celui de-al doilea filtru (fig. 33).
- 6 Atinge și menține  timp de 3 secunde pentru a confirma codul de filtru al celui de-al doilea filtru și pentru a părăsi modul de schimbare a tipului de filtru (fig. 34).



Note

- După ce ai selectat codul de filtru al noului filtru utilizând butonul  , dacă nu atingi niciun alt buton timp de 10 secunde, aparatul va confirma automat codul de filtru al noului filtru.

7 Depanarea

Acest capitol descrie cele mai frecvente probleme pe care le puteți avea la utilizarea aparatului. Dacă nu puteți rezolva problema cu ajutorul informațiilor de mai jos, contactați Centrul de asistență clienți din țara dvs.

Problemă	Soluție posibilă
Aparatul nu funcționează, chiar dacă este conectat la priză.	<ul style="list-style-type: none">Codul de înlocuire al filtrului este afișat pe ecran, dar încă nu ai înlocuit filtrul corespunzător. Aparatul se va bloca dacă vei continua să utilizezi filtrul expirat. În acest caz, înlocuiește filtrul și resetează contorul ciclului de viață al filtrului.
Aparatul nu funcționează, chiar dacă este pornit.	<ul style="list-style-type: none">Codul de înlocuire a filtrului a fost activ continuu, dar nu ai înlocuit filtrul corespunzător, iar aparatul este acum blocat. În acest caz, înlocuiește filtrul și resetează contorul ciclului de viață al filtrului.
Aparatul se oprește accidental.	<ul style="list-style-type: none">La restabilirea alimentării, aparatul repornește automat și trece la modul anterior.
Fluxul de aer care iese din fanta de evacuare a aerului este semnificativ mai slab decât înainte.	<ul style="list-style-type: none">Prefiltrul este murdar. Curăță filtrul (consultă capitolul „Curățare”).
Calitatea aerului nu se îmbunătățește, cu toate că aparatul funcționează de o perioadă îndelungată.	<ul style="list-style-type: none">Unul dintre filtre nu a fost montat în aparat. Asigură-te că toate filtrele sunt instalate corespunzător în următoarea ordine, începând cu filtrul interior: 1) filtru NanoProtect Seria 3; 2) prefiltru.Senzorul de calitate a aerului este umed. Nivelul de umiditate din încăperea este ridicat și produce condens. Asigură-te că senzorul de calitate a aerului este curat și uscat (consultă capitolul „Curățare”).
Culoarea indicatorului luminos pentru calitatea aerului nu se modifică.	<ul style="list-style-type: none">Senzorul de calitate a aerului este murdar. Curăță senzorul de calitate a aerului (consultă capitolul „Curățare”).

Problemă	Soluție posibilă
Aparatul emană un miros ciudat.	<ul style="list-style-type: none"> La primele utilizări, aparatul poate emana un miros de plastic. Acest lucru este normal. Cu toate acestea, dacă aparatul produce un miros de ars, contactează distribuitorul Philips sau un centru autorizat de service Philips. Aparatul mai poate produce un miros neplăcut și atunci când filtrul este murdar. În acest caz, curăță sau înlocuiește filtrul în cauză.
Aparatul este excesiv de zgomotos.	<ul style="list-style-type: none"> Dacă aparatul este prea zgomotos, poți seta turația ventilatorului la un nivel inferior. Când utilizezi aparatul într-un dormitor pe timp de noapte, alege modul de somn.
Aparatul continuă să indice că trebuie să înlocuiesc un filtru, cu toate că l-am înlocuit deja.	<ul style="list-style-type: none"> Poate că nu ai resetat contorul ciclului de viață al filtrului. Conectează aparatul la priză, atinge  pentru a porni aparatul și atinge și menține apăsat butonul de resetare  timp de 3 secunde.
Pe ecran sunt afișate codurile de eroare „E1”, „E2”, „E3” sau „E4”.	<ul style="list-style-type: none"> Aparatul funcționează defectuos. Contactează centrul de asistență pentru clienți din țara ta.

8 Garanție și service

Dacă ai nevoie de informații sau întâmpini probleme, vizitează site-ul web Philips la adresa www.philips.com sau contactează Centrul de asistență pentru clienți Philips din țara ta (vei găsi numărul de telefon în broșura de garanție internațională). Dacă în țara dvs. nu există niciun centru de asistență pentru clienți, contactați distribuitorul Philips local.

Comandarea pieselor sau a accesoriilor

Dacă trebuie să înlocuiești o componentă sau dacă dorești să achiziționezi o componentă suplimentară, adresează-te distribuitorului tău Philips sau vizitează www.philips.com/support.

Dacă întâmpini dificultăți la achiziționarea componentelor, te rugăm să contactezi Centrul Philips de asistență pentru clienți din țara ta (numărul de telefon îl vei găsi în broșura de garanție internațională).

9 Observații

Câmpuri electromagnetice (EMF)

Acest aparat Philips respectă toate standardele și reglementările aplicabile privind expunerea la câmpuri electromagnetice.

Concordanța cu EMF

Koninklijke Philips N.V. produce și vinde o gamă largă de produse destinate consumatorilor, produse care, ca orice dispozitive electronice, au de obicei capacitatea de a emite și a primi semnale electromagnetice.

Unul dintre cele mai importante principii de business ale Philips constă din adoptarea tuturor măsurilor necesare vizând sănătatea și siguranța pentru produsele noastre, în vederea îndeplinirii tuturor cerințelor legale aplicabile și a respectării standardelor EMF aplicabile în momentul realizării produselor.

Philips depune eforturi să conceapă, să realizeze și să comercializeze produse care nu au efecte negative asupra sănătății. Philips confirmă că, dacă produsele sale sunt manevrate corespunzător în scopul pentru care au fost concepute, acestea sunt sigure, conform dovezilor științifice disponibile în prezent.

Philips joacă un rol activ în dezvoltarea standardelor internaționale EMF și de siguranță, ceea ce permite Philips să anticipeze progresele din domeniul standardizării pentru a le integra rapid în cadrul produselor sale.

Reciclare



Acest simbol înseamnă că acest produs nu poate fi eliminat împreună cu gunoiul menajer normal (2012/19/UE).

Urmează regulile din țara ta pentru colectarea separată a produselor electrice și electronice. Eliminarea corectă ajută la prevenirea consecințelor negative asupra mediului și sănătății umane.



Obsah

1 Dôležité informácie	88	6 Výmena filtra	98
Bezpečnosť	88	Význam zámku na ochranu zdravého vzduchu	98
2 Čistička vzduchu	91	Výmena filtrov (obr. 25)	98
Prehľad výrobku (obr. 1)	91	Vynútené resetovanie filtrov	98
Prehľad ovládacích prvkov (obr. 2)	92	Zmena typu filtra	99
3 Začíname	92	7 Riešenie problémov	100
Inštalácia filtrov	92	8 Záruka a servis	102
4 Používanie zariadenia	93	Objednanie dielov alebo príslušenstva	102
Význam svetelného indikátora kvality vzduchu	93	9 Poznámky	102
Zapínanie a vypínanie	93	Elektromagnetické polia (EMF)	102
Zmena nastavenia automatického režimu	94	Recyklácia	103
Zmena otáčok ventilátora	94		
Nastavenie časovača	95		
Používanie funkcie zapínania/ vypínania svetelných indikátorov	95		
5 Čistenie	96		
Plán čistenia	96		
Čistenie tela zariadenia	96		
Čistenie snímača kvality vzduchu	96		
Čistenie predfiltra (obr. 22)	97		

Bol použitý ekologický papier. Ďakujeme, že prispievate k záchrane stromov.

1 Dôležité informácie

Bezpečnosť

Pred použitím zariadenia si pozorne prečítajte tento návod na použitie a uschovajte si ho na neskoršie použitie.

Nebezpečenstvo

- Zabráňte vniknutiu vody, akejkoľvek inej kvapaliny alebo horľavého čistiaceho prostriedku do zariadenia, aby ste predišli zásahu elektrickým prúdom a/alebo nebezpečenstvu požiaru.
- Zariadenie nečistite vodou, akoukoľvek inou kvapalinou ani (horľavým) čistiacim prostriedkom, aby ste predišli zásahu elektrickým prúdom a/alebo nebezpečenstvu požiaru.
- V blízkosti zariadenia nestriekajte žiadne horľavé látky, ako napríklad insekticídy či voňavky.

Varovanie

- Pred pripojením zariadenia skontrolujte, či sa napätie uvedené na zariadení zhoduje s napätím v miestnej sieti.
- Poškodený napájací kábel smie vymeniť výlučne personál spoločnosti Philips, servisné stredisko autorizované spoločnosťou Philips alebo osoba s podobnou kvalifikáciou, aby nedošlo k nebezpečnej situácii.
- Ak je poškodená zástrčka, sieťový kábel alebo samotné zariadenie, nepoužívajte ho.
- Toto zariadenie môžu používať deti od 8 rokov a osoby, ktoré majú obmedzené telesné, zmyslové alebo mentálne schopnosti alebo nemajú dostatok skúseností a znalostí, pokiaľ sú pod dozorom alebo im bolo vysvetlené bezpečné používanie tohto zariadenia a za predpokladu, že rozumejú príslušným rizikám. Deti sa s týmto zariadením nesmú

hrať. Deti bez dozoru nesmú čistiť ani vykonávať údržbu tohto zariadenia.

- Neblokujte vstup a výstup vzduchu, napr. umiestnením predmetov na výstup vzduchu alebo pred vstup vzduchu.
- Dbajte na to, aby do zariadenia cez otvor výstupu vzduchu nepadli cudzie predmety.

Výstraha

- Toto zariadenie nie je náhradou za správne vetranie, pravidelné vysávanie alebo používanie krytu odsávania alebo ventilátora počas varenia.
- Ak je elektrická zásuvka používaná na napájanie zariadenia nesprávne zapojená, zástrčka zariadenia sa bude prehrievať. Dbajte, aby ste zástrčku zariadenia pripájali do elektrickej zásuvky so správnym zapojením.
- Zariadenie vždy umiestnite a používajte na suchom, stabilnom,

hladkom a vodorovnom povrchu.

- Za zariadením a po oboch jeho stranách nechajte voľný priestor min. 20 cm a nad zariadením min. 30 cm.
- Na zariadenie nekladte žiadne predmety.
- Na zariadenie si nesadajte a nestavajte sa naň. Sadaním si alebo stavaním sa na zariadenie sa môžete zraniť.
- Zariadenie neumiestňujte priamo pod klimatizáciu, aby ste zabránili kvapkaniu kondenzácie na zariadenie.
- Pred zapnutím zariadenia sa uistite, že sú všetky filtre správne vložené.
- Používajte iba originálne filtre značky Philips určené pre toto zariadenie. Nepoužívajte žiadne iné filtre.
- Pri spaľovaní filtra môže dôjsť k vážnemu ohrozeniu vášho života alebo života iných ľudí. Filter nespáľte ako palivo ani ho nepoužite na podobné účely.

- Predchádzajte nárazom tvrdých predmetov do zariadenia (obzvlášť do vstupu a výstupu vzduchu).
- Počas dvíhania alebo presúvania držte zariadenie vždy za rúčku na zadnej strane zariadenia.
- Do vstupu ani výstupu vzduchu nekladajte prsty ani žiadne predmety, pretože by mohlo dôjsť k zraneniu osôb alebo poškodeniu zariadenia.
- Zariadenie nepoužívajte, ak ste použili dymový typ interiérových repelentov proti hmyzu alebo na miestach so zvyškami oleja, horiacim kadidlom alebo chemickými výparmi.
- Zariadenie nepoužívajte v blízkosti plynových zariadení, ohrevných zariadení alebo krbov.
- Po skončení používania a pred čistením, vykonávaním inej údržby alebo výmeny filtrov zariadenie vždy odpojte zo siete.
- Zariadenie nepoužívajte v miestnosti s veľkými teplotnými zmenami, pretože by mohli zapríčiniť kondenzáciu pár v zariadení.
- V záujme predchádzania rušeniu umiestnite zariadenie do vzdialenosti aspoň 2 metre od elektrických zariadení, ktoré používajú vzduchom šírené rádiové vlny, ako napríklad TV, rádiá a rádiom ovládané hodiny.
- Zariadenie je určené len na použitie v domácnosti za bežných podmienok.
- Zariadenie nepoužívajte vo vlhkom prostredí alebo v prostredí s vysokými teplotami, ako napríklad v kúpeľni, na toalete alebo v kuchyni.

- Zariadenie neodstraňuje kysličník uhoľnatý (CO) alebo radón (Rn). Zariadenie nemožno použiť ako bezpečnostné zariadenie v prípade nehôd, ku ktorým dôjde počas spaľovania alebo práce s nebezpečnými chemikáliami.
- Ak potrebujete zariadenie premiestniť, najskôr ho odpojte od zdroja napájania.
- Zariadenie neťahajte za sieťový kábel.
- Po výmene filtrov si umyte ruky.

2 Čistička vzduchu

Blahoželáme vám ku kúpe a vítame vás medzi zákazníkmi spoločnosti Philips.

Ak chcete naplno využiť podporu ponúkanú spoločnosťou Philips, zaregistrujte svoj produkt na webovej stránke www.philips.com/welcome.

Prehľad výrobku (obr. ①)

- A Ovládací panel
- B Svetelný indikátor kvality vzduchu
- C Snímače kvality vzduchu
- D Filter NanoProtect série 3 (FY2422)*
- E Filter NanoProtect AC (FY2420)*
- F Predfilter
- G Predný panel

* Ďalej len „filter čističky vzduchu“

Prehľad ovládacích prvkov (obr. ②)

Pre model AC2887

- H Vypínač
- I Tlačidlo na stlmenie svetelných indikátorov
- J Tlačidlo automatického režimu
- K Obrazovka displeja
- L Ikona všeobecného režimu
- M Ikona režimu na zachytávanie alergénov
- N Ikona režimu na likvidáciu baktérií a vírusov
- O Tlačidlo otáčok ventilátora
- P Tlačidlo stopiek
- Q Resetovacie tlačidlo

Pre model AC2882

- H Vypínač
- I Tlačidlo automatického režimu
- J Obrazovka displeja
- K Ikona všeobecného režimu
- L Ikona režimu na zachytávanie alergénov
- M Ikona režimu na likvidáciu baktérií a vírusov
- N Tlačidlo otáčok ventilátora
- O Resetovacie tlačidlo

3 Začíname

Inštalácia filtrov

Poznámka

- Pred inštaláciou filtrov skontrolujte, či je čistička vzduchu odpojená od elektrickej zásuvky.
- Uistite sa, že je strana filtra so štítkom otočená smerom k vám.

- 1 Z filtrov čističky vzduchu odstráňte všetky obalové materiály (obr. ③).
- 2 Potiahnutím spodnej časti predného panela ho zložte zo zariadenia (obr. ④).
- 3 Obe svorky zatlačte smerom nadol a predfilter potiahnite k sebe (obr. ⑤).
- 4 Do zariadenia vložte odbalené filtre čističky vzduchu (obr. ⑥).
- 5 Nainštalujte predfilter späť do zariadenia (obr. ⑦).

Poznámka

- Uistite sa, že strana s dvoma sponami smeruje k vám a všetky háčiky predfiltera sú správne upevnené k čističke vzduchu.

- 6 Znova založte predný panel zatlačením hornej strany panela na hornú časť čističky vzduchu (1). Potom panel jemne zatlačte proti telu čističky vzduchu (2) (obr. ⑧).
- 7 Po inštalácii filtrov si dôkladne umyte ruky.





4 Používanie zariadenia

Význam svetelného indikátora kvality vzduchu

Úroveň PM2.5	Farba svetelného indikátora kvality vzduchu	Úroveň kvality vzduchu
≤12	Modrá	Dobrá
13-35	Fialová – červená	Primeraná
36-55	Purpurová	Nekvalitná
>55	Červená	Veľmi nekvalitná

Po zapnutí čističky vzduchu sa automaticky rozsvieti svetelný indikátor kvality vzduchu, a to postupne vo všetkých farbách. Po približne 30 sekundách snímače kvality vzduchu zvolia farbu, ktorá zodpovedá kvalite vzduchu prostredia a množstvu častíc vo vzduchu.

Zapínanie a vypínanie



- 1 Pripojte zástrčku zariadenia do sieťovej zásuvky.
- 2 Dotknutím sa tlačidla  zapnete zariadenie (obr. 9).
 - ↳ Zariadenie pípá.
 - ↳ Zariadenie predvolene pracuje vo všeobecnom režime.
 - ↳ Po krátkom meraní kvality vzduchu snímač kvality vzduchu automaticky zvolí farbu svetelného indikátora kvality vzduchu.
 - ↳ V prípade modelu AC2887 sa počas zahrievania zariadenia na obrazovke zobrazí „---“.
 - ↳ Po zmeraní úrovne pevných častíc vo vzduchu sa zariadenie prepne do všeobecného režimu a na obrazovke sa zobrazí  (obr. 10).
 - ↳ V prípade modelu AC2882 sa zariadenie po zmeraní pevných častíc vo vzduchu prepne do všeobecného režimu a na obrazovke sa zobrazí  (obr. 11).
- 3 Zariadenie vypnete stlačením tlačidla  a jeho podržaním na 3 sekundy.



Poznámka



- Ak čistička vzduchu po vypnutí zostane pripojená k elektrickej zásuvke, po opätovnom zapnutí bude znova pracovať s predchádzajúcim nastavením.

Zmena nastavenia automatického režimu

Môžete vybrať všeobecný režim () , režim zachytávania alergénov () a režim likvidácie baktérií a vírusov () .



Všeobecný režim

Špeciálne navrhnutý všeobecný režim dokáže účinne odstraňovať znečisťujúce látky vo vzduchu s veľkosťou len PM2.5.

- Stlačením tlačidla automatického režimu  vyberte všeobecný režim (obr. 11).
 - ↳ Na displeji sa zobrazí indikátor automatického režimu (A) a ikona .

Režim na zachytávanie alergénov

Tento špeciálny režim na zachytávanie alergénov dokáže efektívne odstraňovať bežné alergény ako peľ a čiastočky kože a srsti zvierat.

- Dotknutím sa tlačidla automatického režimu  vyberte režim na zachytávanie alergénov (obr. 12).
 - ↳ Na displeji sa zobrazí indikátor automatického režimu (A) a ikona .

Režim na likvidáciu baktérií a vírusov

Špeciálne navrhnutý režim na likvidáciu baktérií a vírusov dokáže efektívne odstraňovať baktérie a vírusy, ako je napríklad Staphylococcus Albus alebo H1N1.

- Dotknutím sa tlačidla automatického režimu  vyberte režim na likvidáciu baktérií a vírusov (obr. 13).

↳ Na displeji sa zobrazí indikátor automatického režimu (A) a ikona .

Zmena otáčok ventilátora

Otáčky ventilátora možno nastaviť na niekoľko rýchlostí. Môžete zvoliť režim spánku (SL), rýchlosť 1, 2, 3 alebo režim turbo (t).

Spánok (SL)

V režime spánku zariadenie pracuje nehlučne pri veľmi nízkych otáčkach.

- Dotknutím sa tlačidla otáčok ventilátora  vyberte režim spánku (SL) (obr. 14).



Poznámka

- V režime spánku sa na displeji na jednu minútu zobrazí indikátor „SL“. Potom sa všetky svetelné indikátory vypnú, jas obrazovky displeja sa stlmí a bude sa zobrazovať „—“.
- Svetelné indikátory môžete manuálne zapnúť dotknutím sa tlačidla .

Manuálny

- Opakovaným dotknutím sa tlačidla otáčok ventilátora  vyberte požadovanú rýchlosť otáčok ventilátora (obr. 16).

Turbo (t)

V režime turbo zariadenie pracuje pri najvyšších otáčkach.

- Dotknutím sa tlačidla otáčok ventilátora  vyberte režim turbo (t) (obr. 15).

Nastavenie časovača

Poznámka

- Funkcia časovača je podporovaná len v prípade modelu AC2887.

Časovač umožňuje nastaviť zariadenie tak, aby pracovalo určitý počet hodín. Po uplynutí nastaveného času sa zariadenie automaticky vypne.

- Opakovaným dotknutím sa tlačidla časovača  vyberte počet hodín, počas ktorých má zariadenie pracovať (obr. 17).
 - ↳ Časovač možno nastaviť od 1 do 12 hodín.

Ak chcete časovač deaktivovať, opakovane sa dotknite tlačidla , kým sa na displeji nezobrazí "---".

Poznámka



- Keď nastavíte časovač, pri najbližšom použití časovača nastavenie začne pri predchádzajúcom nastavení času.

Používanie funkcie zapínania/vypínania svetelných indikátorov

Poznámka

- Funkcia stlmenia svetelných indikátorov je podporovaná len v prípade modelu AC2887.

Tlačidlom na stlmenie svetelných indikátorov môžete podľa potreby zapnúť alebo vypnúť svetelný indikátor kvality vzduchu, obrazovku displeja a indikátory funkcií.

- 1 Po prvom dotknutí sa tlačidla na stlmenie svetelných indikátorov  sa stlmí svetelný indikátor kvality vzduchu.
- 2 Po ďalšom dotknutí sa tlačidla na stlmenie svetelných indikátorov  sa svetelný indikátor kvality vzduchu vypne. Obrazovka displeja a indikátory funkcií budú stále zapnuté, no svetelné indikátory budú stlmené a na obrazovke sa bude zobrazovať „—“.
- 3 Po treťom dotknutí sa tlačidla na stlmenie svetelných indikátorov  sa všetky svetelné indikátory znova rozsvietia.

5 Čistenie

Poznámka

- Pred čistením vždy čističku vzduchu vypnite a odpojte od elektrickej zásuvky.
- Nikdy neponorte zariadenie do vody ani inej tekutiny.
- Na čistenie akejkoľvek časti zariadenia nepoužívajte abrazívne, agresívne ani horľavé čistiace prostriedky, ako je bielidlo či alkohol.
- Čistiť možno len predfilter. Filter čističky vzduchu nemožno umývať ani čistiť pomocou vysávača.

Plán čistenia

Frekvencia	Spôsob čistenia
V prípade potreby	Jemnou suchou handričkou očistite povrch zariadenia.
Keď sa na displeji zobrazí kód FO	Vyčistite predfilter.
Každé dva mesiace	Vyčistite snímače kvality vzduchu.

Čistenie tela zariadenia

Vnútornú aj vonkajšiu časť čističky vzduchu pravidelne čistite, aby sa v nich nehromadil prach.

- 1 Na čistenie vnútornej a vonkajšej časti čističky vzduchu použite jemnú, suchú handričku.
- 2 Vzduchový otvor môžete tiež vyčistiť suchou, jemnou handričkou.

Čistenie snímača kvality vzduchu

V záujme zachovania optimálnej funkčnosti čističky vzduchu odporúčame čistiť snímač kvality vzduchu každé 2 mesiace. Ak používate čističku vzduchu v prašnom prostredí, čistite ho častejšie.

Poznámka

- Keď je v miestnosti veľmi vysoká úroveň vlhkosti, na snímači kvality vzduchu sa môže začať tvoriť kondenzácia. V dôsledku toho môže svetelný indikátor kvality vzduchu označovať zlú kvalitu vzduchu aj napriek tomu, že je dobrá. V takomto prípade musíte vyčistiť snímač kvality vzduchu alebo použiť jedno z manuálnych nastavení rýchlosti.

- 1 Vypnite čističku vzduchu a odpojte ho od elektrickej zásuvky.
- 2 Vstupný a výstupný otvor snímačov kvality vzduchu vyčistite jemnou kefkou (obr. 18).
- 3 Zložte kryt snímača kvality vzduchu (obr. 19).
- 4 Jemne navlhčenou vatovou tyčinkou očistite snímač kvality vzduchu a vstupný a výstupný otvor prachu (obr. 20).
- 5 Suchou vatovou tyčinkou ich osušte.
- 6 Znova nasadte kryt snímača kvality vzduchu (obr. 21).

Čistenie predfiltra (obr. 22)

Stav výstražnej kontrolky filtra	Postupujte nasledovne
Na displeji sa zobrazí kód F0	Vyčistite predfilter.

- 1 Vypnite čističku vzduchu a odpojte ju od elektrickej zásuvky.
- 2 Potiahnutím spodnej časti predného panela ho zložte zo zariadenia (obr. 4).
- 3 Obe svorky zatlačte smerom nadol a predfilter potiahnite k sebe (obr. 5).
- 4 Očistite predfilter pod prúdom vody z vodovodu. Ak je predfilter veľmi znečistený, jemnou kefkou z neho odstráňte prach (obr. 23).
- 5 Predfilter nechajte vysušiť na vzduchu.

Poznámka

- V záujme dosiahnutia optimálnej životnosti predfiltra ho po vyčistení nechajte úplne vyschnúť.
- Po manipulácii s filtrom si umyte ruky.

- 6 Vložte predfilter späť do zariadenia (obr. 7).

Poznámka

- Uistite sa, že strana s dvoma sponami smeruje k vám a všetky háčiky predfiltra sú správne upevnené k čističke vzduchu.

- 7 Ak chcete nasadiť späť predný panel, najskôr ho založte na vrchnú časť zariadenia (1). Potom panel jemne zatlačte proti telu zariadenia (2) (obr. 8).
- 8 Na 3 sekundy sa dotknite tlačidla vynulovania , čím vynulujete čas čistenia predfiltra (obr. 24).

6 Výmena filtra

Význam zámku na ochranu zdravého vzduchu

V záujme zabezpečenia optimálneho stavu filtra čističky vzduchu počas prevádzky zariadenia je toto zariadenie vybavené zámkom na ochranu zdravého vzduchu. Keď sa blíži koniec životnosti filtrov, na displeji sa zobrazí kód filtrov, ktorý značí, že je potrebné filtre vymeniť. Ak sa filtre nevymenia do 14 dní, zariadenie prestane pracovať a zablokuje sa.

Výmena filtrov (obr. 25)

Poznámka

- Filtre čističky vzduchu nemožno umývať ani čistiť pomocou vysávača.
- Pred výmenou filtrov vypnite zariadenie.

Stav výstražnej kontrolky filtra	Postupujte nasledovne
Na displeji sa zobrazí kód A3	Vymeňte filter NanoProtect série 3 (FY2422)
Na displeji sa zobrazí kód C7	Vymeňte filter NanoProtect filter AC (FY2420)
Na displeji sa striedavo zobrazujú kódy A3 a C7	Vymeňte oba filtre

- 1 Na základe zobrazeného kódu vymeňte filter čističky vzduchu, ktorému skončila životnosť, a opatrne ho vložte do odpadkového koša (obr. 26).

Poznámka





- Nedotýkajte sa skladaného povrchu filtrov ani filtre neovoniavajte, pretože obsahujú nahromadené nečistoty zo vzduchu.

- 2 Z nových filtrov odstráňte všetok obalový materiál (obr. 3).
- 3 Vložte nové filtre do zariadenia (obr. 6).
- 4 Na 3 sekundy sa dotknite tlačidla vynulovania , čím vynulujete počítadlo životnosti filtra (obr. 27).





Poznámka

- Po výmene filtra si umyte ruky.

Vynútené resetovanie filtrov

- 1 Na 3 sekundy sa súčasne dotknite tlačidiel  a . Zariadenie sa prepne do režimu vynúteného resetovania filtrov (obr. 28).
 Na displeji sa zobrazí kód (A3) filtra NanoProtect série 3
- 2 Dotknutím sa tlačidla  na 3 sekundy resetujete životnosť filtra NanoProtect série 3 (obr. 27).
- 3 Po resetovaní životnosti filtra NanoProtect filter série 3 sa na displeji zobrazí kód (C7) filtra NanoProtect AC (obr. 29).
- 4 Dotknutím sa tlačidla  na 3 sekundy resetujete životnosť filtra NanoProtect AC a ukončíte režim vynúteného resetovania filtrov (obr. 30).



Zmena typu filtra

- 1 Na 3 sekundy sa súčasne dotknite tlačidiel  a . Zariadenie sa prepne do režimu zmeny typu filtra (obr. 28).
 - ↳ Na displeji sa zobrazí kód (A3) filtra NanoProtect série 3.
- 2 Dotknite sa tlačidla  a vyberte kód filtra zodpovedajúci novému filtru, ktorý budete používať (obr. 31).
- 3 Dotknutím sa tlačidla  na 3 sekundy potvrdíte kód nového filtra (obr. 32).



Poznámka

- Ak sa po výbere kódu nového filtra pomocou tlačidla  do 10 sekúnd nedotknete žiadneho iného tlačidla, zariadenie automaticky potvrdí kód nového filtra.

- 4 Po zmene typu prvého filtra sa na displeji zobrazí kód (C7) filtra Nanoprotect AC (obr. 29).
- 5 Dotknite sa tlačidla  a vyberte kód nového filtra zodpovedajúci druhému filtru (obr. 33).
- 6 Dotknutím sa tlačidla  na 3 sekundy potvrdíte kód druhého filtra a ukončíte režim zmeny typu filtra (obr. 34).





Poznámka

- Ak sa po výbere kódu nového filtra pomocou tlačidla  do 10 sekúnd nedotknete žiadneho iného tlačidla, zariadenie automaticky potvrdí kód nového filtra.

7 Riešenie problémov

Táto kapitola uvádza najbežnejšie problémy, s ktorými by ste sa pri používaní spotrebiča mohli stretnúť. Ak na základe nižšie uvedených pokynov nedokázate problém vyriešiť, obráťte sa na Stredisko služieb zákazníkom vo vašej krajine.

Problém	Možné riešenie
Zariadenie nepracuje, aj keď je zapojené do zásuvky.	<ul style="list-style-type: none">Na displeji sa zobrazoval kód výmeny filtra, príslušný filter ste však zatiaľ nevymenili. Ak budete naďalej používať filter, ktorému vypršala životnosť, zariadenie sa zablokuje. V takomto prípade vymeňte filter a resetujte počítadlo životnosti filtra.
Zariadenie po zapnutí nefunguje.	<ul style="list-style-type: none">Kód výmeny filtra nepretržite svietil, príslušný filter ste však nevymenili. Zariadenie je zablokované. V takomto prípade vymeňte filter a resetujte počítadlo životnosti filtra.
Zariadenie sa nechceme vypne.	<ul style="list-style-type: none">Zariadenie sa po obnovení napájania automaticky znova spustí a prejde do predchádzajúceho režimu.
Prúd vzduchu vychádzajúci z výstupu vzduchu je podstatne slabší než predtým.	<ul style="list-style-type: none">Predfilter je znečistený. Vyčistite predfilter (pozrite si kapitolu „Čistenie“).
Kvalita vzduchu sa nezlepšuje aj napriek tomu, že je zariadenie zapnuté dlhšiu dobu.	<ul style="list-style-type: none">V zariadení chýba niektorý z filtrov. Uistite sa, že sú všetky filtre správne vložené v nasledujúcom poradí (od najvnútornejšieho filtra): 1) filter NanoProtect série 3; 2) predfilter.Snímač kvality vzduchu je mokrý. Vysoká úroveň vlhkosti v miestnosti spôsobuje vznik kondenzácie. Uistite sa, že je snímač kvality vzduchu čistý a suchý (pozrite si kapitolu „Čistenie“).
Farba svetelného indikátora kvality vzduchu sa nemení.	<ul style="list-style-type: none">Snímač kvality vzduchu je znečistený. Vyčistite snímač kvality vzduchu (pozrite si kapitolu „Čistenie“).

Problém	Možné riešenie
Zo zariadenia sa šíri zvláštny zápach.	<ul style="list-style-type: none"> Pri prvých použitíach môže zo zariadenia vychádzať zápach plastu. Ide o bežný jav. Ak však zo zariadenia vychádza zápach ako po spálení, kontaktujte predajcu výrobkov značky Philips alebo autorizované servisné stredisko značky Philips. Zo zariadenia môže vychádzať nepríjemný zápach aj v prípade, keď je znečistený filter. V takomto prípade vyčistite alebo vymeňte príslušný filter.
Zariadenie je príliš hlučné.	<ul style="list-style-type: none"> Ak je zariadenie príliš hlučné, môžete nastaviť nižšiu úroveň otáčok ventilátora. Ak zariadenie používate v spálni počas noci, vyberte režim spánku.
Zariadenie stále signalizuje potrebu výmeny filtra aj napriek tomu, že filtre sú už vymenené.	<ul style="list-style-type: none"> Zrejme ste neresetovali počítadlo životnosti filtra. Zapojte zariadenie do siete, tlačidlom  ho zapnite a potom sa na 3 sekundy dotknite tlačidla vynulovania .
Na displeji sa zobrazujú chybové kódy „E1“, „E2“, „E3“ alebo „E4“.	<ul style="list-style-type: none"> Zariadenie má poruchu. Obráťte sa na Stredisko starostlivosti o zákazníkov vo svojej krajine.

8 Záruka a servis

Ak potrebujete informácie alebo máte nejaký problém, navštívte webovú lokalitu spoločnosti Philips na adrese www.philips.com alebo sa obráťte na Stredisko starostlivosti o zákazníkov spoločnosti Philips vo svojej krajine (telefónne číslo strediska nájdete v medzinárodnom záručnom liste). Ak sa vo vašej krajine toto stredisko nenachádza, obráťte sa na miestneho predajcu výrobkov Philips.

Objednanie dielov alebo príslušenstva

Ak potrebujete vymeniť nejaký diel alebo si chcete zakúpiť ďalší diel, navštívte predajcu značky Philips alebo stránku www.philips.com/support.

Ak máte problém diely zohnať, obráťte sa na stredisko starostlivosti o zákazníkov spoločnosti Philips vo svojej krajine (telefónne číslo do tohto strediska nájdete v medzinárodnom záručnom liste).

9 Poznámky

Elektromagnetické polia (EMF)

Tento spotrebič značky Philips vyhovuje všetkým príslušným normám a smerniciam týkajúcim sa vystavenia elektromagnetickým poliam.

Súlad s normami týkajúcimi sa elektromagnetických polí

Koninklijke Philips N.V. vyrába a predáva mnoho produktov určených pre zákazníkov, ktoré ako akékoľvek elektronické zariadenia majú vo všeobecnosti schopnosť vyžarovať a prijímať elektromagnetické signály.

Jedným z hlavných obchodných princípov spoločnosti Philips je vykonať všetky potrebné opatrenia na ochranu zdravia a bezpečnosti pri používaní našich produktov s cieľom dodržať všetky príslušné zákonné požiadavky a v dostatočnej miere ich zosúladiť s normami EMF platnými v čase výroby produktov.

Spoločnosť Philips je odhodlaná vyvíjať, vyrábať a predávať produkty, ktoré nemajú žiadne nepriaznivé účinky na zdravie. Spoločnosť Philips potvrdzuje, že ak sa s jej produktmi správne zaobchádza a používajú sa na zamýšľaný účel, ich použitie je podľa dnes dostupných vedeckých poznatkov bezpečné.

Spoločnosť Philips hrá aktívnu úlohu vo vývoji medzinárodných bezpečnostných a EMF štandardov, čo spoločnosti Philips umožňuje predpokladať budúci vývoj v štandardizácii a zavčas ho integrovať do svojich produktov.

Recyklácia



Tento symbol znamená, že tento výrobok sa nesmie likvidovať s bežným komunálnym odpadom (smernica 2012/19/EÚ).

Postupujte podľa predpisov platných vo vašej krajine pre separovaný zber elektrických a elektronických výrobkov. Správna likvidácia pomáha zabrániť negatívnym dopadom na životné prostredie a ľudské zdravie.



Зміст

1 Важлива інформація	106	6 Заміна фільтра	116
Безпека	106	Пояснення щодо функції блокування для збереження повітря здоровим	116
2 Очищувач повітря	110	Заміна фільтрів (мал. 25)	116
Огляд виробу (мал. 1)	110	Примусове скидання даних фільтрів	117
Огляд елементів керування (мал. 2)	110	Зміна типу фільтра	117
3 Початок роботи	111	7 Усунення несправностей	119
Встановлення фільтрів	111	8 Гарантія та обслуговування	121
4 Використання пристрою	111	Замовлення частин та аксесуарів	121
Значення кольорів індикатора якості повітря	111	9 Повідомлення	121
Увімкнення та вимкнення	111	Електромагнітні поля (ЕМП)	121
Змінення автоматичного режиму	112	Переробка	122
Зміна швидкості вентилятора	113		
Установка таймера	113		
Використання функції увімкнення/вимкнення підсвітки	114		
5 Чищення	114		
Розклад чищення	114		
Чищення корпусу пристрою	115		
Чищення сенсора якості повітря	115		
Чищення фільтра попереднього очищення (мал. 22)	115		

1 Важлива інформація

Безпека

Перед тим як використовувати пристрій, уважно прочитайте цей посібник користувача та зберігайте його для майбутньої довідки.

Небезпечно

- Щоб запобігти ураженню електричним струмом та/чи виникненню пожежі, уникайте потрапляння води чи іншої рідини або займистого засобу для чищення у пристрій.
- Щоб запобігти ураженню електричним струмом та/чи виникненню пожежі, не мийте пристрій водою чи іншою рідиною або (займистим) миючим засобом.
- Не розпилюйте навколо пристрою жодних займистих матеріалів, наприклад засобів від комах чи пахучих речовин.

Попередження

- Перед тим як під'єднувати пристрій до електромережі, перевірте, чи збігається напруга, вказана на пристрої, з напругою в мережі.
- Якщо шнур живлення пошкоджено, для уникнення небезпеки його необхідно замінити, звернувшись до сервісного центру, уповноваженого Philips, або фахівців із належною кваліфікацією.
- Не використовуйте пристрій, якщо штекер, шнур живлення чи сам пристрій пошкоджено.
- Цим пристроєм можуть користуватися діти віком від 8 років або більше чи особи із послабленими фізичними відчуттями або розумовими здібностями, чи без належного досвіду та знань, за умови, що користування відбувається під наглядом, їм було проведено інструктаж щодо безпечного

користування пристроєм та їх було повідомлено про можливі ризики. Не дозволяйте дітям бавитися пристроєм. Не дозволяйте дітям виконувати чищення та догляд пристрою без нагляду дорослих.

- Не блокуйте вхідний та вихідний отвори для повітря, наприклад, розмістивши предмети на вихідному отворі чи перед вхідним отвором.
- Стежте, щоб в отвір для виходу повітря всередину пристрою не потрапили сторонні предмети.

Увага!

- Цей пристрій не замінє належну вентиляцію, звичайне вакуумне прибирання чи витяжку або вентилятор під час приготування їжі.
- У разі ненадійного з'єднання розетки, яка використовується для живлення пристрою, штекер пристрою нагрівається. Вставляйте пристрій у правильно під'єднану розетку.

- Ставте і використовуйте пристрій на сухій, стійкій, рівній і горизонтальній поверхні.
- Залишайте щонайменше 20 см вільного місця за пристроєм і з обох його сторін, а також щонайменше 30 см вільного місця над ним.
- Не ставте нічого зверху на пристрій.
- Не сідайте і не ставайте на пристрій. Це становить потенційний ризик травмування.
- Не ставте пристрій безпосередньо під кондиціонером для запобігання скапуванню конденсату на нього.
- Перед тим як вмикати пристрій, перевірте, чи правильно встановлено всі фільтри.
- Використовуйте лише оригінальні фільтри Philips, призначені для цього пристрою. Не використовуйте інших фільтрів.
- Займання фільтра може призвести до серйозних травмвань та/або

- летальних наслідків.
Не використовуйте фільтр як паливо чи для подібних цілей.
- Оберегайте пристрій (зокрема, вхідний і вихідний отвори для повітря) від ударів важкими предметами.
 - Піднімайте та переміщайте пристрій за допомогою ручки на задній панелі.
 - Для запобігання травмуванню чи збою у роботі пристрою не вставляйте пальці чи предмети у вихідний отвір для повітря чи вхідний отвір для повітря.
 - Не використовуйте цей пристрій у приміщенні після застосування димових засобів від комах, а також у місцях із залишками мастила, запахами від кадіння чи хімічними випарами.
 - Не використовуйте пристрій біля газових пристроїв, обігрівачів чи камінів.
 - Завжди від'єднуйте пристрій від електромережі після використання та перед чищенням, обслуговуванням чи заміною фільтрів.
 - Не використовуйте пристрій у кімнаті з сильною зміною температури, оскільки це може спричинити утворення конденсату всередині пристрою.
 - Для запобігання утворенню перешкод ставте пристрій на відстані принаймні 2 м від електропристроїв, які використовують радіохвилі (наприклад, телевізори, радіоприймачі та годинники з радіоуправлінням).
 - Пристрій призначено виключно для побутового використання за нормальних умов експлуатації.
 - Не використовуйте пристрій у вологих середовищах чи в

середовищах із високою температурою повітря, наприклад у ванній кімнаті, убиральні чи кухні.

- Пристрій не усуває чадний газ (CO) та радон (Rn). Його неможливо використовувати як захисний пристрій у разі горіння і викиду небезпечних хімічних речовин.
- Якщо потрібно перемістити пристрій, спочатку від'єднайте його від мережі.
- Не переміщайте пристрій, тягнучи його за кабель живлення.
- Завжди мийте руки після заміни фільтрів.

2 Очищувач повітря

Вітаємо Вас із покупкою та ласкаво просимо до клубу Philips!

Щоб у повній мірі користуватися підтримкою, яку пропонує Philips, зареєструйте свій виріб на веб-сайті www.philips.com/welcome.

Огляд виробу (мал. ①)

- A Панель керування
- B Індикатор якості повітря
- C Сенсори якості повітря
- D Фільтр NanoProtect серії 3 (FY2422)*
- E Фільтр AC NanoProtect (FY2420)*
- F Фільтр попереднього очищення
- G Передня панель

* Надалі в цьому документі – "фільтр очищення повітря"

Огляд елементів керування (мал. ②)

Для моделі AC2887

- H Кнопка "увімк./вимк."
- I Кнопка регулювання підсвітки
- J Кнопка автоматичного режиму
- K Дисплей
- L Піктограма режиму усунення забруднень
- M Піктограма режиму усунення алергенів
- N Піктограма режиму усунення бактерій і вірусів
- O Кнопка швидкості вентилятора
- P Кнопка таймера
- Q Кнопка скидання

Для моделі AC2882

- H Кнопка "увімк./вимк."
- I Кнопка автоматичного режиму
- J Дисплей
- K Піктограма режиму усунення забруднень
- L Піктограма режиму усунення алергенів
- M Піктограма режиму усунення бактерій і вірусів
- N Кнопка швидкості вентилятора
- O Кнопка скидання

3 Початок роботи

Встановлення фільтрів

Примітка

- Перед встановленням фільтрів переконайтеся, що очищувач повітря від'єднано від електромережі.
- Фільтр має бути обернутий до вас стороною з язичком.

- 1 Зніміть із фільтрів усі пакувальні матеріали (мал. ③).
- 2 Потягніть за нижню частину передньої панелі, щоб зняти її з пристрою (мал. ④).
- 3 Натисніть два фіксатори донизу і потягніть фільтр попереднього очищення до себе (мал. ⑤).
- 4 Вставте розпаковані фільтри очищення повітря назад у пристрій (мал. ⑥).
- 5 Встановіть фільтр попереднього очищення назад у пристрій (мал. ⑦).

Примітка

- Слідкуйте, щоб сторона з двома затискачами була спрямована до Вас і всі гачки фільтра попереднього очищення було належним чином під'єднано до очищувача.

- 6 Прилаштуйте передню панель, притиснувши верхню її частину до очищувача повітря (1). Потім обережно притисніть панель до корпусу очищувача повітря (2) (мал. ⑧).
- 7 Після встановлення фільтрів ретельно помийте руки.

4 Використання пристрою



Значення кольорів індикатора якості повітря

Рівень PM2.5	Колір індикатора якості повітря	Рівень якості повітря
≤12	Блакитний	Хороший
13-35	Блакитний-пурпуровий	Задовільний
36-55	Пурпуровий-червоний	Погана
>55	Червоний	Дуже погана

Після увімкнення освіжувача повітря індикатор якості повітря автоматично вмикається і починає послідовно змінювати колір. Приблизно через 30 секунд сенсори якості повітря вибирають колір, який відповідає якості часточок повітря у приміщенні.

Увімкнення та вимкнення

- 1 Вставте штепсель пристрою в розетку.
- 2 Торкніться , щоб увімкнути пристрій (мал. ⑨).
 - ↳ Пристрій видає звукові сигнали.
 - ↳ Пристрій за замовчуванням працює у режимі усунення забруднень.



- ↳ Після нетривалого вимірювання якості повітря сенсор якості повітря автоматично обере колір для індикатора якості повітря.
- ↳ Модель AC2887: під час розігрівання пристрою на екрані відображається індикація "----". Після вимірювання обсягу твердих часточок у повітрі пристрій переходить в режим усунення забруднень, а на екрані з'являється індикація  (мал. 10).
- ↳ Для AC2882: після вимірювання обсягу твердих часточок у повітрі пристрій працює в режимі усунення забруднень, а на екрані відображається індикація  (мал. 11).

3 Торкніться та утримуйте  протягом 3 секунд, щоб вимкнути пристрій.

Примітка



- Якщо після вимкнення очищувач повітря не від'єднувати від електромережі, то після увімкнення він продовжить роботу з попередніми налаштуваннями.

Змінення автоматичного режиму

Можна вибрати режим усунення забруднень () , режим усунення алергенів () і режим усунення бактерій та вірусів () .



Режим усунення забруднень

Спеціально розроблений універсальний режим може ефективно усунути часточки бруду, які переносяться повітрям, із діаметром до 2.5 мікрона.

- Торкніться кнопки автоматичного режиму , щоб вибрати режим усунення забруднень(мал. 11).
 - ↳ На екрані відобразяться індикація (A) та піктограма .



Режим усунення алергенів

Спеціально розроблений режим усунення алергенів може ефективно знищувати такі алергени, як квітковий пилок або часточки, що містяться в клітинах шкіри домашніх тварин.

- Торкніться кнопки автоматичного режиму , щоб вибрати режим усунення алергенів (мал. 12).
 - ↳ На екрані відобразяться індикація (A) та піктограма .

Режим усунення бактерій та вірусів

Спеціально розроблений режим усунення бактерій та вірусів може ефективно знищувати такі бактерії та віруси, як білий стафілокок та H1N1.

- Торкніться кнопки автоматичного режиму , щоб вибрати режим усунення бактерій та вірусів (мал. 13).
 - ↳ На екрані відобразяться індикація (A) та піктограма .

Зміна швидкості вентилятора

Вентилятор може працювати з різною швидкістю. Ви можете вибрати режим сну (SL), швидкість 1, 2, 3 або турборежим (t).

Режим сну (SL)

У режимі сну пристрій працює тихо із дуже низькою швидкістю вентилятора.

- Торкніться кнопки швидкості вентилятора , щоб вибрати режим сну (SL) (мал. 14).



Примітка

- У режимі сну на екрані впродовж хвилини відображається напис "SL". Після цього всі індикатори вимкнуться, яскравість дисплея зменшиться, і на ньому з'явиться індикація "—".
- Індикатори можна ввімкнути вручну, торкнувшись .

Вручну

- Торкніться кнопки швидкості вентилятора кілька разів поспіль , щоб вибрати потрібну швидкість вентилятора (мал. 16).

Турбо (t)

У турборежимі пристрій працює з найвищою швидкістю.

- Торкніться кнопки швидкості вентилятора , щоб вибрати турборежим (t) (мал. 15).

Установка таймера



Примітка

- Функція таймера доступна лише в моделі AC2887.

За допомогою таймера пристрій можна налаштувати на роботу протягом встановленого часу. Коли встановлений час закінчиться, пристрій автоматично вимкнеться.

- Щоб вибрати потрібну кількість годин роботи пристрою, кілька разів поспіль торкніться кнопки таймера  (мал. 17).
 - ↳ Таймер можна налаштувати на 1–12 годин.

Щоб вимкнути функцію таймера, торкайтеся кнопки таймера , поки на екрані не відобразиться індикація "----".



Примітка

- Якщо налаштувати таймер, то наступного разу він увімкнеться з тим самим налаштуванням.



Використання функції увімкнення/вимкнення підсвітки



Примітка

- Функція регулювання підсвітки доступна лише в моделі AC2887.

За допомогою кнопки регулювання підсвітки можна за потреби ввімкнути або вимкнути індикатор якості повітря, дисплей та індикатори функцій.

- 1 Якщо торкнутися кнопки регулювання підсвітки  один раз, яскравість індикатора якості повітря зменшиться.
- 2 Якщо торкнутися кнопки регулювання підсвітки  ще раз, індикатор якості повітря згасне. Дисплей та індикатори функцій продовжуватимуть світитися, але з меншою яскравістю; на екрані відобразатиметься індикація "—".
- 3 Щоб знову ввімкнути всі індикатори, торкніться кнопки регулювання підсвітки  третій раз.

5 Чищення



Примітка

- Очищувач повітря слід обов'язково вимкнути і від'єднати від електромережі, перш ніж чистити.
- Ніколи не занурюйте пристрій у воду чи іншу рідину.
- Не чистіть жодну частину пристрою абразивними, їдкими чи займистими засобами для чищення, наприклад відбілювачем чи спиртом.
- Можна мити лише фільтр попереднього очищення. Фільтр очищувача повітря не можна мити та чистити пилососом.

Розклад чищення

Частота	Спосіб чищення
Коли необхідно	Витирайте поверхню пристрою м'якою сухою ганчіркою
Якщо на екрані відображається напис FO	Прочистьте фільтр попереднього очищення
Кожні два місяці	Чистьте сенсори якості повітря

Чищення корпусу пристрою

Регулярно чистьте очищувач повітря зовні та всередині для запобігання накопиченню пилу.

- 1 Для чищення внутрішньої і зовнішньої частин корпусу очищувача повітря використовуйте м'яку суху ганчірку.
- 2 Отвір для виходу повітря також можна протирати м'якою сухою ганчіркою.

Чищення сенсора якості повітря

Для оптимальної роботи очищувача чистьте сенсори якості повітря кожні 2 місяці. У разі використання очищувача в запиленому середовищі чистіть їх частіше.



Примітка

- Якщо рівень вологості в кімнаті дуже високий, на сенсорі якості повітря може з'явитися конденсат. Через це індикатор якості повітря може повідомляти про те, що якість повітря погана, хоча насправді вона добра. У такому разі потрібно почистити сенсор якості повітря чи скористатися одним із ручних налаштувань швидкості.

- 1 Вимкніть очищувач повітря і від'єднайте його від електромережі.
- 2 Прочистьте вхідний та вихідний отвори сенсора м'якою щіточкою (мал. 18).

- 3 Зніміть кришку сенсора якості повітря (мал. 19).
- 4 Злегка зволоженим ватним тампоном почистьте сенсор та вхідний і вихідний отвори для пилу (мал. 20).
- 5 Витріть їх сухим ватним тампоном.
- 6 Встановіть на місце кришку сенсора якості повітря (мал. 21).

Чищення фільтра попереднього очищення (мал. 22)

Стан індикатора попередження фільтра	Виконайте таку дію
Якщо на екрані відображається напис FO	Чищення фільтра попереднього очищення

- 1 Вимкніть очищувач повітря і від'єднайте його від електромережі.
- 2 Потягніть за нижню частину передньої панелі, щоб зняти її з пристрою (мал. 4).
- 3 Натисніть два фіксатори донизу і потягніть фільтр попереднього очищення до себе (мал. 5).
- 4 Помийте фільтр попереднього очищення під краном. Якщо фільтр попереднього очищення дуже брудний, за допомогою м'якої щітки зітріть пил (мал. 23).
- 5 Висушіть фільтр попереднього очищення на повітрі.

Примітка

- Почистивши фільтр попереднього очищення, дайте йому повністю висохнути, щоб збільшити термін його експлуатації.
- Після роботи з фільтром помийте руки.

6 Встановіть фільтр попереднього очищення назад у пристрій (мал. ⑦).

Примітка

- Слідкуйте, щоб сторона з двома затискачами була спрямована до Вас і всі гачки фільтра попереднього очищення було належним чином під'єднано до очищувача.

7 Щоб знову під'єднати передню панель, спочатку прикріпіть її до верху пристрою (1). Потім обережно притисніть панель до корпусу пристрою (2) (мал. ⑧).

8 Натисніть та утримуйте кнопку скидання  протягом 3 секунд, щоб скинути налаштування часу чищення фільтра попереднього очищення (мал. ④).

6 Заміна фільтра

Пояснення щодо функції блокування для збереження повітря здоровим

Цей пристрій має функцію блокування для збереження повітря здоровим, яка забезпечує оптимальний стан фільтра очищення повітря під час роботи пристрою. Коли закінчується термін експлуатації фільтрів, на дисплеї з'являється код, який вказує на необхідність заміни фільтрів.

Якщо після цього фільтри не буде замінено впродовж 14 днів, пристрій перестане працювати і заблокується.

Заміна фільтрів (мал. ②5)

Примітка

- Фільтри очищувача повітря не можна мити та чистити пилососом.
- Перед заміною фільтрів пристрій слід обов'язково вимкнути.

Стан індикатора попередження фільтра	Виконайте таку дію
Якщо на екрані відображається напис А3	Замініть фільтр NanoProtect серії 3 (FY2422)
Якщо на екрані відображається напис С7	Замініть фільтр АС NanoProtect (FY2420)
На екрані по чергово відображаються написи А3 і С7	Замініть обидва фільтри

- 1 Вийміть зношений фільтр очищення повітря відповідно до коду, відображеного на екрані, й обережно покладіть у смітник (мал. 26).

Примітка





- Не торкайтеся гофрованої поверхні та не нюхайте фільтрів, оскільки в них накопичуються забруднюючі речовини з повітря.

- 2 Зніміть пакування з нових фільтрів (мал. 3).
- 3 Вставте нові фільтри у пристрій (мал. 6).
- 4 Натисніть та утримуйте кнопку скидання  протягом 3 секунд, щоб скинути дані лічильника терміну експлуатації фільтра (мал. 27).



Примітка



- Після заміни фільтра помийте руки.

Примусове скидання даних фільтрів

- 1 Одночасно натисніть і утримуйте кнопки  та  впродовж 3 секунд, щоб перейти в режим примусового скидання даних фільтрів (мал. 28).
↳ На дисплеї відобразиться код фільтра NanoProtect серії 3 (А3).
- 2 Натисніть та утримуйте  впродовж 3 секунд, щоб скинути дані фільтра NanoProtect серії 3 (мал. 27).
- 3 Після скидання даних фільтра NanoProtect серії 3 на дисплеї відобразиться код (С7), який відповідає фільтру АС NanoProtect (мал. 29).
- 4 Натисніть та утримуйте  впродовж 3 секунд, щоб скинути дані фільтра АС NanoProtect і вийти з режиму примусового скидання даних (мал. 30).



Зміна типу фільтра

- 1 Одночасно натисніть та утримуйте кнопки  та  впродовж 3 секунд, щоб перейти в режим зміни типу фільтра (мал. 28).
↳ На дисплеї відобразиться код фільтра NanoProtect серії 3 (А3).

- 2 Торкніться , щоб вибрати код, який відповідає новому фільтру, який буде використовуватися (мал. 31).
- 3 Натисніть та утримуйте  впродовж 3 секунд, щоб підтвердити код нового фільтра (мал. 32).

 Примітка

- Якщо після вибору коду нового фільтра за допомогою кнопки  впродовж 10 секунд не буде натиснуто жодної іншої кнопки, пристрій автоматично підтвердить код нового фільтра.

- 4 Після зміни типу першого фільтра на дисплеї відобразиться код (C7), який відповідає фільтру AC NanoProtect (мал. 29).
- 5 Торкніться , щоб вибрати код нового другого фільтра (мал. 33).
- 6 Натисніть та утримуйте  впродовж 3 секунд, щоб підтвердити код нового другого фільтра і вийти з режиму зміни типу фільтра (мал. 34).



 Примітка

- Якщо після вибору коду нового фільтра за допомогою кнопки  впродовж 10 секунд не буде натиснуто жодної іншої кнопки, пристрій автоматично підтвердить код нового фільтра.

7 Усунення несправностей

У цьому розділі подано основні проблеми, які можуть виникнути під час використання пристрою. Якщо проблему не вдається вирішити за допомогою інформації, поданої нижче, зверніться до Центру обслуговування клієнтів у своїй країні.

Проблема	Можливе рішення
Пристрій не працює, хоча його під'єднано до елект-ромережі.	<ul style="list-style-type: none">На дисплеї відображався код фільтра, який потрібно було замінити, однак фільтр не було замінено. У разі подальшого використання зношеного фільтра пристрій блокується. У такому разі замініть фільтр і скиньте дані лічильника терміну експлуатації фільтра.
Пристрій не працює, навіть якщо його увімкнено.	<ul style="list-style-type: none">На дисплеї постійно відображався код фільтра, який потрібно було замінити, однак фільтр не було замінено, і внаслідок цього пристрій заблокувався. У такому разі замініть фільтр і скиньте дані лічильника терміну експлуатації фільтра.
Пристрій раптово вимкнувся.	<ul style="list-style-type: none">Після відновлення постачання живлення пристрій автоматично перезапуститься і відновить роботу в попередньому режимі.
Потік повітря із вихідного отвору значно слабший, ніж раніше.	<ul style="list-style-type: none">Фільтр попереднього очищення брудний. Почистьте фільтр попереднього очищення (див. розділ "Чищення").
Якість повітря не покращується, навіть якщо пристрій працював тривалий час.	<ul style="list-style-type: none">У пристрій не вставлено один із фільтрів. Упевніться, що всі фільтри встановлено в належній послідовності, починаючи із найвіддаленішого фільтра: 1) фільтр NanoProtect серії 3;2) фільтр попереднього очищення.Сенсор якості повітря мокрий. У кімнаті високий рівень вологості, що спричиняє появу конденсату. Перевірте, чи сенсор якості повітря чистий і сухий (див. розділ "Чищення").

Проблема	Можливе рішення
Колір індикатора якості повітря завжди однаковий.	<ul style="list-style-type: none"> Сенсор якості повітря брудний. Почистьте сенсор якості повітря (див. розділ "Чищення").
Пристрій видає дивний запах.	<ul style="list-style-type: none"> Під час перших разів використання пристрою можлива поява запаху пластмаси. Це нормально. Однак, якщо з'являється запах паленого, зверніться до дилера Philips чи до сервісного центру, уповноваженого Philips. Неприємний запах може також з'явитися, якщо фільтр брудний. У такому разі почистіть чи замініть відповідний фільтр.
Пристрій надто гучно працює.	<ul style="list-style-type: none"> Якщо пристрій працює надто гучно, можна зменшити швидкість вентилятора. У разі використання пристрою вночі у спальні, обирайте режим сну.
Пристрій продовжує повідомляти про необхідність заміни фільтра, хоча фільтр уже було замінено.	<ul style="list-style-type: none"> Імовірно, ви не скинули даних лічильника терміну експлуатації фільтра. Під'єднайте пристрій до електромережі, торкніться , щоб увімкнути його, після чого натисніть та утримуйте кнопку скидання  протягом 3 секунд.
На дисплеї відображається код помилки "E1", "E2", "E3" або "E4".	<ul style="list-style-type: none"> Пристрій має неполадки. Зверніться до Центру обслуговування клієнтів у своїй країні.

8 Гарантія та обслуговування

Якщо Вам необхідна інформація чи виникла проблема, відвідайте веб-сайт компанії Philips www.philips.com чи зверніться до Центру обслуговування клієнтів Philips у своїй країні (номер телефону можна знайти в гарантійному талоні). Якщо у Вашій країні немає Центру обслуговування клієнтів, зверніться до місцевого дилера Philips.

Замовлення частин та аксесуарів

Якщо потрібно замінити чи придбати частину до пристрою, зверніться до дилера Philips або відвідайте веб-сайт www.philips.com/support.

Якщо виникають проблеми з придбанням частин, зверніться до Центру обслуговування клієнтів Philips у своїй країні (номер телефону можна знайти на гарантійному талоні).

9 Повідомлення

Електромагнітні поля (ЕМП)

Цей пристрій Philips відповідає усім чинним стандартам та правовим нормам, що стосуються впливу електромагнітних полів.

Відповідність стандартам щодо електромагнітних полів (ЕМП)

Koninklijke Philips N.V. виробляє та продає широкий асортимент споживчих товарів, які, як усі електронні пристрої, здебільшого мають здатність випромінювати та приймати електромагнітні сигнали.

Одним із основних ділових принципів компанії Philips є вживання всіх необхідних заходів з охорони здоров'я і техніки безпеки для відповідності наших виробів усім вимогам законодавства та стандартам щодо ЕМП, які чинні на момент виготовлення виробів.

Компанія Philips ставить собі за мету розробляти, виготовляти та постачати на ринок вироби, які не спричиняють шкоди здоров'ю людей. Компанія Philips стверджує, що у разі застосування її виробів належним чином і за призначенням, вони є безпечними для використання, що сьогодні доведено науково.

Компанія Philips бере активну участь у розвитку міжнародних стандартів ЕМП та безпеки, попереджуючи таким чином подальшу розробку стандартизації для попередньої запровадження її у своїх виробках.

Переробка



Цей символ означає, що цей виріб не підлягає утилізації зі звичайними побутовими відходами (2012/19/EU).

Дотримуйтесь правил розділеного збору електричних та електронних пристроїв у Вашій країні. Належна утилізація допоможе запобігти негативному впливу на навколишнє середовище та здоров'я людей.

Служба підтримки споживачів

тел.: 0-800-500-697

(дзвінки зі стаціонарних телефонів на території України безкоштовні)

для більш детальної інформації
завітайте на www.philips.ua

