



PHILIPS

AC3021

Original instruction by Philips



1

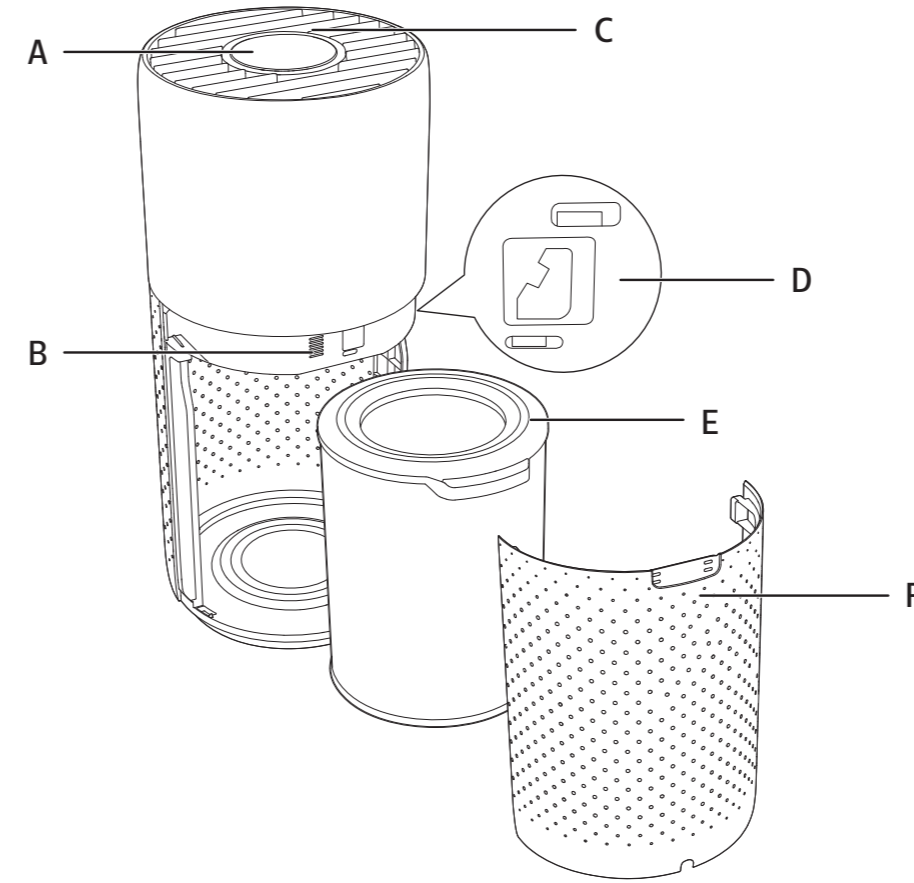

2

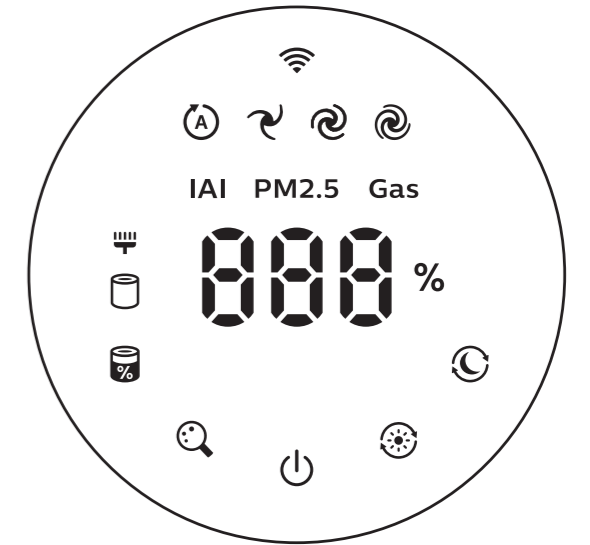

EN	User manual	1
DA	Brugervejledning	16
DE	Benutzerhandbuch	31
ES	Manual del usuario	49
FI	Käyttöopas	66
FR	Mode d'emploi	82

IT	Manuale utente	100
NL	Gebruiksaanwijzing	117
NO	Brukerhåndbok	134
PT	Manual do utilizador	150
SV	Användarhandbok	167



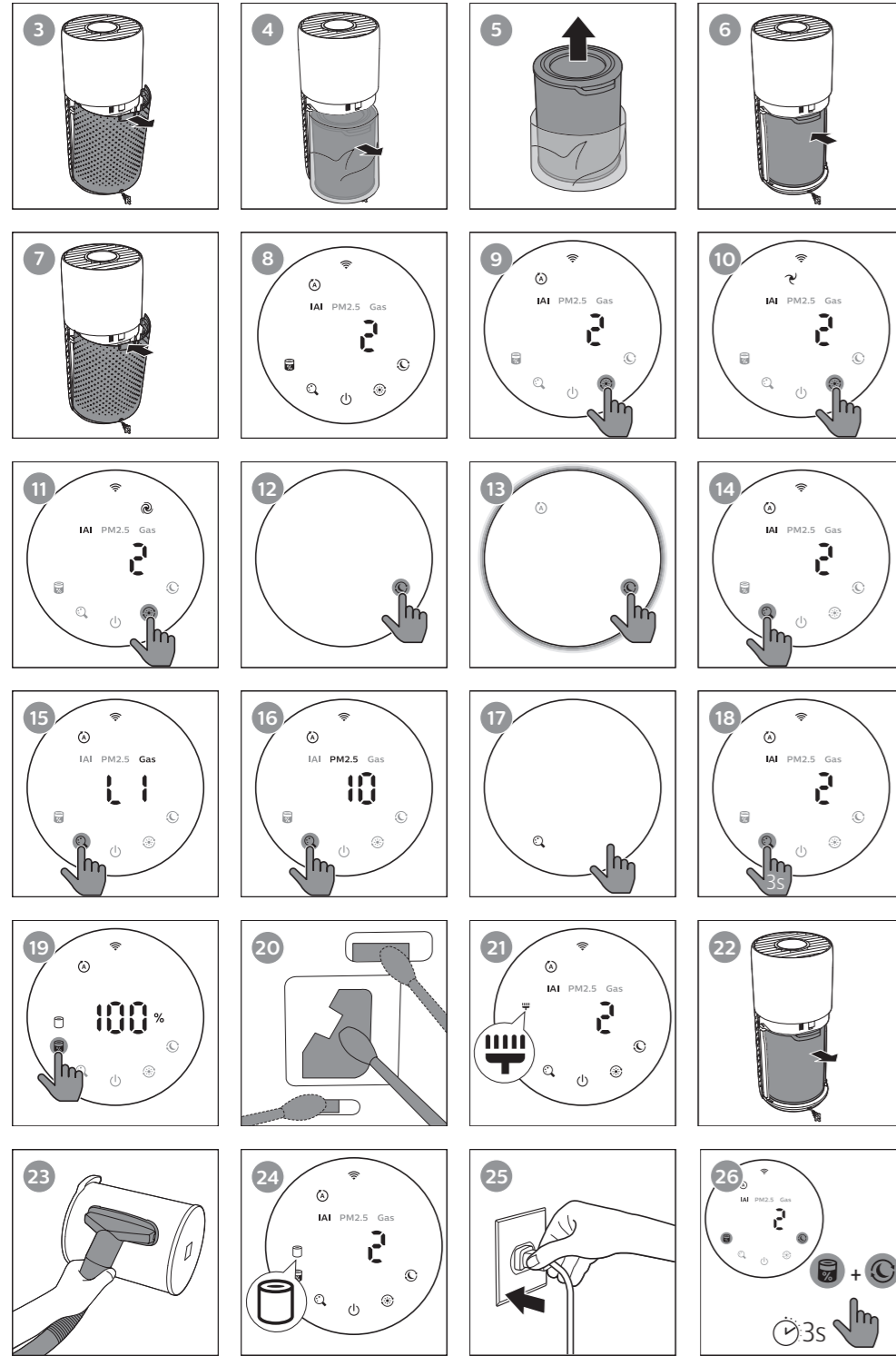

Contents

1	Important	2
	Safety	2
	Electromagnetic fields (EMF)	4
	Recycling	4
	Simplified EU declaration of conformity	4
2	Your air purifier	5
	Product overview (fig ①)	5
	Controls overview (fig ②)	5
3	Getting started	6
	Installing the filter	6
	Understanding Wi-Fi indicator	6
	Wi-Fi connection	6
4	Using the air purifier	7
	Understanding the air quality light	7
	Turning on and off	8
	Changing the day mode setting	9
	Changing the night mode setting	9
	Switching the display indicator	9
	Using the light on/off function	9
	Checking the filter status	10
5	Cleaning and maintenance	10
	Cleaning schedule	10
	Cleaning the body of the air purifier	11
	Cleaning the particle sensor	11
	Cleaning the surface of the filter	11
	Replacing the filter	12
	Filter reset	13
6	Storage	13
7	Troubleshooting	13
8	Guarantee and service	15
	Order parts or accessories	15

1 Important

Safety

Read this user manual carefully before you use the appliance, and save it for future reference. To ensure the best performance, please ensure your purifier is upgraded to the latest version. You can do this upgrade via the Clean Home+ app.

Danger

- Do not clean the appliance with any flammable liquid, detergent, do not drop any liquid enter the appliance, to avoid electric shock and/or a fire hazard.
- Do not spray any flammable materials such as insecticides, alcohol or fragrance around the appliance.

Warning

- Check if the voltage indicated on the appliance corresponds to the local power voltage before you connect the appliance.
- Avoid placing the power cord from traffic area and arrange near the place where will not be tripped over.
- If the power cord is damaged, you must have it replaced by Philips, a service center authorized by Philips, or similarly qualified persons in order to avoid a hazard.
- Do not use the appliance if the plug, the power cord, or the appliance itself is damaged.
- This appliance can be used by children aged from 8 years and above and persons with reduced physical, sensory or mental capabilities or lack of experience and knowledge if they have been given supervision or instruction concerning use of the appliance in a safe way and understand the hazards involved. Children under 8 years old should not approach the appliance without adult's supervision.
- Children shall not play with the appliance.
- Cleaning and maintenance shall not be made by children without supervision.
- Do not block the air inlet and outlet, e.g. by placing items on the air outlet or in front of the air inlet.
- Make sure that foreign objects do not fall into the appliance through the air outlet.

- Do not heat up filter or appliance, to avoid device damage or fire hazard.
- Do not spray any liquid on filter for cleaning, it may damage internal structure of filter.
- Standard WiFi interface based on 802.11b/g/n at 2.4 GHz with a maximum output power of 31.62 mW EIRP.

Caution

- This appliance is not a substitute for proper ventilation, regular vacuum cleaning, or use of an extractor hood or fan while cooking.
- Always place and use the appliance on a dry, stable, level, and horizontal surface.
- Leave at least 20cm free space around the appliance and leave at least 30cm free space above the appliance.
- Do not sit or stand on the appliance. Do not place anything on top of the appliance.
- Do not place the appliance directly below an air conditioner to prevent condensation from dripping onto the appliance.
- Wear mask and gloves when cleaning filter surface and/or replacing filter.
- When disposing the filter, please seal the filter into a disposable bag and follow the advice of your local health authorities for handling potentially infected surfaces.
- Only use the original Philips filters specially intended for this appliance. Do not use any other filters.
- Combustion of the filter may cause irreversible human hazard and/or jeopardize other lives. Do not use the filter as fuel or for similar purpose.
- Avoid knocking against the appliance (the air inlet and outlet in particular) with hard objects.
- Do not insert your fingers or objects into the air outlet or the air inlet to prevent physical injury or malfunctioning of the appliance.
- If appliance is blocked, please bring the appliance to Philips, a service center authorized by Philips, or similarly qualified person service.
- Do not use this appliance when you are smoking indoor, or you have used indoor insect repellents, disinfectant, or in places with oily residues, burning incense, or chemical fumes.

- Do not use the appliance near gas appliances, heating devices or fireplaces.
- Always unplug the appliance when you want to move, clean appliance, replace the filter or carry out other maintenance.
- The appliance is designed to be used in commercial area. It is intended for indoor use under normal operation condition.
- Do not use the appliance in wet surroundings or in surroundings with high humidity or high ambient temperatures.
- The appliance does not remove carbon monoxide (CO) or radon (Rn). It cannot be used as a safety device in case of accidents with combustion processes and hazardous chemicals.
- The recommended temperature for using the device is from 5°C to 45°C, relative humidity level is $\leq 85\%$. The device may stop working or get damaged if not following the recommended temperature and humidity level.
- The recommended temperature range for device storage is from -20°C to 55°C. The device will be damaged if stored in extreme climate out of range.
- Air purifiers only serve as a part of virus preventive plan, they are not the solution alone against a potential viral transmission.
- The noise emission sound pressure level is below 70dB(A).

Electromagnetic fields (EMF)

This Philips appliance complies with all applicable standards and regulations regarding exposure to electromagnetic fields.

Recycling

This symbol means that this product shall not be disposed of with normal household waste (2012/19/EU).



Follow your country's rules for the separate collection of electrical and electronic products. Correct disposal helps prevent negative consequences for the environment and human health.

Simplified EU declaration of conformity

Hereby, DAP B.V. declares that the radio equipment type AC3021 is in compliance with Directive 2014/53/EU. The full text of the EU declaration of conformity is available at the following internet address: www.philips.com.

2 Your air purifier

Congratulations on your purchase of air cleaner AC3021.





To fully benefit from the support that Philips offers, register your product at www.philips.com/welcome.

Product overview (fig ①)

- A Control panel
- B Gas sensor
- C Air outlet
- D Particle sensor
- E NanoProtect filter Series 3 (FY3430/30)
- F Back cover

Controls overview (fig ②)

Control buttons

	Filter status/reset button		Display switch/Light on/light off button
	Power on/off button		Day mode button
	Night mode button		

Display panel

	Wi-Fi indicator		Auto mode (day)/ Allergy Sleep mode (night)
	Manual speed 1		Manual speed 2
	Turbo mode	IAI	Indoor Allergen Index display
PM2.5	PM2.5 display	Gas	Gas pollution display
	Filter cleaning alert		Filter replacement alert

3 Getting started

Installing the filter

Remove all packaging of the filter before first use.

Note: Make sure the air purifier is unplugged from the electrical outlet before installing the filter.

- 1 Pull the back cover and remove it from the appliance (fig ③).
 - 2 Pull the filter from the appliance (fig ④).
 - 3 Remove all packaging materials of the air purification filter (fig ⑤).
 - 4 Put the filter back into the appliance (fig ⑥).
 - 5 Reattach the back cover (fig ⑦).
-

Understanding Wi-Fi indicator



Wi-Fi icon status	Wi-Fi connection status
Blink in orange	Connecting to the smartphone
Stable in orange	Connected to the smartphone
Blink in white	Connecting to the server
Stable in white	Connected to the server
Off	Wi-Fi function disabled

Wi-Fi connection

Note:

- Corporate/Enterprise networks (e.g. certificates, network profiles) are not supported. We recommend setting up the Philips Air Purifiers on a dedicated network created for IoT devices or WPA2-Personal networks.
 - Configuration details are provided in the Clean Home+ app (e.g. Mac address) to help set-up on managed networks.
-

Setting up the Wi-Fi connection for the first time

- 1 Download and install the Philips “Clean Home +” app from the **App Store** or **Google Play**.
- 2 Put the plug of the air purifier in the power socket and touch  to turn on the air purifier.
 - ↳ The Wi-Fi indicator  blinks orange for the first time.







- 3 Make sure that your smartphone or tablet is successfully connected to your Wi-Fi network.
- 4 Launch the “Clean Home+” app and click on “Connect a New Device” or press the “+” button on the top of the screen. Follow the onscreen instructions to connect the air purifier to your network.

Note:

- Enterprise/Additional webpage authentication networks are not supported.
- This instruction is only valid when the air purifier is being set up for the first time. If the network has changed or the setup needs to be performed again, see Chapter “Reset the Wi-Fi connection” on page 7.
- If you want to connect more than one air purifier to your smartphone or tablet, you have to do this one by one.
- Make sure that the distance between your smartphone or tablet and the air purifier is less than 10 m without any obstructions.
- This App supports the latest versions of Android and iOS. Please check www.philips.com/cleanhome for the latest update of supported operating systems and devices.

Reset the Wi-Fi connection

Note:

- Reset the Wi-Fi connection when your default network has changed.
- 1 Put the plug of the air purifier in the power socket and touch  to turn on the air purifier.
 - 2 Touch  and  simultaneously for 3 seconds until you hear a beep.
 - ↳ The air purifier goes to pairing mode.
 - ↳ The Wi-Fi indicator  blinks orange.
 - 3 Follow the steps 3-4 in “Setting up the Wi-Fi connection for the first time” section.

4 Using the air purifier

Understanding the air quality light

The air quality light automatically goes on when the air purifier is switched on, and lights up all colors in sequence. After approximately 30 seconds, the particle sensor selects the color that corresponds to the surrounding air quality of airborne particles.

The color of the air quality light is determined by the highest index among PM2.5, IAI and Gas readings.

Air quality light color	Air quality level
Blue	Good
Blue-purple	Fair
Purple-red	Poor
Red	Very poor

IAI

The professional-grade **AeraSense** sensor detects the level of indoor air allergen and with numerical feedback from 1 to 12 the potential risk level of indoor air allergens can be displayed. 1 indicates best air quality.

IAI level	Air quality light color
1-3	Blue
4-6	Blue-purple
7-9	Purple-red
10-12	Red

PM2.5

AeraSense sensing technology accurately detects and quickly responds to even the slightest particle change in the air. It provides you with reassurance with real-time PM2.5 feedback.

PM2.5 level	Air quality light color
≤12	Blue
13-35	Blue-purple
36-55	Purple-red
>55	Red

Most of the indoor air pollutants fall under PM2.5 – which refers to airborne particle pollutants smaller than 2.5 micrometers.

Common indoor sources of fine particles are tobacco smoke, cooking, burning candles. Some airborne bacteria and the smallest mold spores, pet allergen and dust mite allergen particles also fall under PM2.5.

GAS



With an advanced gas sensor, a display ranging from L1 to L4 shows the level change of potential harmful gases (incl. VOC, odor, etc.) detected. L1 indicates best air quality.

Gas level	Air quality light color
L1	Blue
L2	Blue-purple
L3	Purple-red
L4	Red

Turning on and off

Note:



- For optimum purification performance, close doors and windows.
- Keep curtains away from the air inlet or air outlet.



- 1 Put the plug of the air purifier in the power socket.
- 2 Touch  to switch on the air purifier.
 - ↳ The air purifier beeps.
 - ↳ The “---” displays on the screen during warming up. Then the air purifier shows the IAI/PM2.5/Gas level after measuring the air quality.
 - ↳ The air purifier operates in the auto mode with IAI displayed on the screen (fig 8).
- 3 Touch and hold the  button for 3 seconds to switch off the air purifier.



Note: If the air purifier stays connected to the electrical outlet after turning OFF, the air purifier will operate under the previous settings when turned ON again.

Changing the day mode setting

You can choose Auto mode, speed 1, speed 2 or Turbo mode by touching the  button.

Auto mode (): In Auto mode, the dual-sensor senses the air quality in real-time and the appliance automatically adjusts the fan speed in accordance with the ambient air quality. The control panel can automatically adjust display screen brightness according to the ambient light (fig ).





Manual speed ( & ): In manual mode, the air purifier operates on speed 1 or speed 2 (fig ).

Turbo mode (): In Turbo mode, the air purifier operates on the highest speed (fig ).

Changing the night mode setting

You can choose normal Sleep mode or Allergy Sleep mode by touching the  button.





Normal Sleep mode: In normal Sleep mode, the air purifier operates quietly at a low speed. After 3 seconds, the  button dims, all lights and buttons are off (fig ).

Allergy Sleep mode (): In Allergy Sleep mode, the air purifiers responds to night-time dust events and switches the device to a more powerful mode– while keeping the sound level suitable for sleep. The  indicator displays on the screen. The  and  dims, other buttons are off (fig ).

Touch any button to wake up from the sleep mode. Then, if no further operation within 3 seconds, all lights will be dim again.

Switching the display indicator

Note: The appliance displays IAI level by default.

- Touch the  button to switch display indicator among PM2.5 /Gas /IAI (fig  & fig  & fig .

Using the light on/off function

With the light sensor, the control panel can automatically turn on, turn off or dim according to the ambient light. The control panel will be off or dim when the ambient light is dark. You can touch any button to wake up all lights. Then, if no further operation, all lights will be off or dim again to match with the ambient light (fig .

You can touch and hold the  button for 3 seconds manually to turn off all lights and the control panel. Touch any button to wake up all lights (fig .

Checking the filter status

- Touch the  button to check the filter service life status (fig 19).
 - ↳ The percentage of remaining service life of the filter displays on the screen.

Icon color	Filter life indication	Display (%)
Blue	Optimal service life	16-100
Blue-purple	Good service life	9-15
Purple-red	Service life almost reaches the end	4-8
Red	Service life ends, replace the filter	0-3

Note: The appliance goes back to normal display if no operations after 3 seconds.

5 Cleaning and maintenance

Note:

- Always unplug the appliance before you clean it.
- Never immerse the appliance in water or any other liquid.
- Never use abrasive, aggressive, or flammable cleaning agents such as bleach or alcohol to clean any part of the appliance.
- Never use any liquids (including water) to clean the filter.
- Do not attempt to clean the particle sensor and gas sensor with a vacuum cleaner.

Cleaning schedule

Frequency	Cleaning method
When necessary	Wipe the fabric part of the appliance with a damp cloth, wipe the plastic part of the appliance with a soft, dry cloth
	Clean the air outlet cover
Every two months	Clean the particle sensor with a dry cotton swab
The  displays on the screen.	Clean the surface of the filter

Cleaning the body of the air purifier

Regularly clean the inside and outside of the air purifier to prevent dust from collecting.

- 1 Wipe the fabric surface gently with a damp cloth.
- 2 Use a soft, dry cloth to clean both the interior and exterior of the air purifier and the air outlet.

Note:

- The fabric covered on the appliance can not be removed.
- Do not use hot water, alcohol, harsh cleaners to clean the fabric.

Cleaning the particle sensor

Clean the particle sensor every 2 months for optimal functioning of the appliance.

Note:



- If the air purifier is used in a dusty environment, it may need to be cleaned more often.
- If the humidity level in the room is very high, condensation may develop on the particle sensor and the air quality light may indicate a more poor air quality even though the air quality is actually good. If this occurs, clean the particle sensor.
- The gas sensor doesn't need to be cleaned.

- 1 Switch off the air purifier and unplug from the power socket.
- 2 Pull the back cover and remove it from the appliance (fig ③).
- 3 Clean the particle sensor with a damp cotton swab (fig ⑳).
- 4 Dry all parts thoroughly with a dry cotton swab.
- 5 Reattach the back cover (fig ⑦).

Cleaning the surface of the filter

Filter alert light status	Action
The filter cleaning alert  displays on the screen (fig ㉑).	Clean the surface of the filter with a vacuum cleaner.

- 1 Switch off the air purifier and unplug from the power socket.
- 2 Pull the back cover and remove it from the appliance (fig ③).
- 3 Pull the filter from the appliance (fig ㉒).
- 4 Clean the surface of the filter with a vacuum cleaner (fig ㉓).
- 5 Put the filter back into the appliance (fig ⑥).
- 6 Reattach the back cover. (fig ⑦)
- 7 Put the plug of the air purifier in the power socket.

- 8 Touch the  button to switch on the appliance.
- 9 Touch and hold the  button for 3 seconds to reset the filter cleaning time.
- 10 Wash your hands thoroughly after cleaning the filter.

Replacing the filter

Understanding the healthy protection lock



This air purifier is equipped with a filter replacement indicator to make sure that the air purification filter is in optimal condition when the air purifier is operating. When the filter need to be replaced, the filter replacement alert  lights up red.







If the filter is not replaced in time, the air purifier will stop operating and automatically lock to protect the air quality in the room. Replace the filter as soon as possible.

Replacing the filter

Note:

- The filter is not washable or reusable.
- Always turn off the air purifier and unplug from the electrical outlet before replacing the filters.





Filter alert light status	Action
The filter replacement alert  lights up (fig )	Replace the NanoProtect filter Series 3 (FY3430/30)

- 1 Switch off the air purifier and unplug from the power socket.
- 2 Pull the back cover and remove it from the appliance (fig )
- 3 Pull the filter from the appliance (fig )
- 4 Remove all packaging materials of the new filter (fig )
- 5 Put the new filter into the appliance (fig )
- 6 Reattach the back cover (fig )
- 7 Put the plug of the air purifier in the power socket.
- 8 Touch the  button to switch on the appliance.
- 9 Touch and hold the  button for 3 seconds to reset the filter lifetime counter.
- 10 Wash your hands thoroughly after replacing the filter.

Note: Do not smell the filter as it has collected pollutants from the air.

Filter reset

You can replace the filter even before filter replacement alert () displays on the screen. After replacing a filter, you need to reset the filter lifetime counter manually.

- 1 Touch the power  button for 3 seconds to turn off the appliance and unplug from power socket.
- 2 Put the power plug in the power socket (fig ).
- 3 Within 15 seconds after power on, touch and hold  and  button for 3 seconds to reset the filter lifetime counter (fig ).

6 Storage

- 1 Turn off the air purifier and unplug from the power socket.
- 2 Clean the air purifier, particle sensor and the surface of the filter (see chapter “Cleaning and maintenance”).
- 3 Let all parts air dry thoroughly before storing.
- 4 Wrap the filter in air tight plastic bags.
- 5 Store the air purifier, filter in a cool, dry location.
- 6 Always thoroughly wash hands after handling the filter.

7 Troubleshooting

This chapter summarizes the most common problems you could encounter with the appliance. If you are unable to solve the problem with the information below, contact the Consumer Care Center in your country.

Problem	Possible solution
The appliance does not work properly.	<ul style="list-style-type: none"> • The filter replacement alert has been on continuously but you have not replaced the corresponding filter. As a result, the appliance is now locked. In this case, replace the filter and long press  to reset the filter lifetime counter.
The airflow that comes out of the air outlet is significantly weaker than before.	<ul style="list-style-type: none"> • The surface of the filter is dirty. Clean the surface of the filter (see the chapter “Cleaning and maintenance”).

Problem	Possible solution
The air quality does not improve, even though the appliance has been operating for a long time.	<ul style="list-style-type: none"> • Check if the packing material is removed from the filter. • The filter has not been placed in the appliance. Make sure that the filter (FY3430/30) is properly installed. • The particle sensor is wet. The humidity level in your room is high and causes condensation. Make sure that the particle sensor is clean and dry (see the chapter “Cleaning and maintenance”). • Room size is large or the outdoor air quality is poor. For optimum purification performance, please close the doors and windows when operating the air purifier. • There are indoor pollution resources. For instances, smoking, cooking, incense, perfume or alcohol. • Filter reaches the end of life. Replace the filter with a new one.
The color of the air quality light always stays the same.	<ul style="list-style-type: none"> • The particle sensor is dirty. Clean the particle sensor (see the chapter “Cleaning and maintenance”).
The appliance produces a strange smell.	<ul style="list-style-type: none"> • The first few times you use the appliance, it may produce a plastic smell. This is normal. However, if the appliance produces a burnt smell even if removing filters, contact your Philips dealer or an authorized Philips service center. The filter may produce smell after being used for a while because of the absorption of indoor gases. It's recommended that you reactivate the filter by putting it in direct sunlight for repeated use. If odor still exists, replace the filter.
The appliance is extra loud.	<ul style="list-style-type: none"> • It's normal if the appliance runs at the Turbo mode. • In the Auto mode, if the appliance is too loud, maybe the appliance runs at high speed because air quality becomes worse, or your personalized setting in App triggers a higher fan speed. You can choose the Sleep mode, or change the settings in the App. • If there is abnormal sound, contact the Consumer Care Center in your country. • If anything drops into air outlet, it may also cause abnormal loud sound. Immediate turn off appliance, turn appliance upside down, to get foreign objectives out of appliance.
The appliance still indicates that I need to replace a filter, but I already did.	<ul style="list-style-type: none"> • Perhaps you did not reset the filter lifetime counter. Switch on the appliance. Then touch and hold the reset button () for 3 seconds.

Problem	Possible solution
Error code “E1” displays on the screen.	<ul style="list-style-type: none"> • The motor has malfunctions. Contact the Consumer Care Center in your country.
The Wi-Fi setup is not successful.	<ul style="list-style-type: none"> • If the router your purifier is connected to is dual – band and currently it is not connecting to a 2.4GHz network, please switch to another band of the same router (2.4GHz) and try to pair your purifier again. 5GHz networks are not supported. • Web authentication networks are not supported. • Check if the purifier is within range of the Wi-Fi router. You can try to locate the air purifier closer to the Wi-Fi router. • Check if the network name is correct. The network name is case-sensitive. • Check if the Wi-Fi password is correct. The password is case-sensitive. • Retry the setup with the instructions in section “Reset the Wi-Fi connection”. • The Wi-Fi connectivity can be interrupted by electromagnetic or other interferences. Keep the appliance away from other electronic devices that may cause interferences. • Check if the mobile device is in airplane mode. Make sure to have the airplane mode deactivated when connecting to the Wi-Fi network. • Consult the help section in the App for extensive and up-to-date troubleshooting tips.

8 Guarantee and service

If you need information or if you have a problem, please visit the Philips website at www.philips.com or contact the Philips Consumer Care Center in your country (you can find its phone number in the worldwide guarantee leaflet). If there is no Consumer Care Center in your country, go to your local Philips dealer.

Order parts or accessories

If you have to replace a part or want to purchase an additional part, go to your Philips dealer or visit www.philips.com/support.

If you have problems obtaining the parts, please contact the Philips Consumer Care Center in your country (you can find its phone number in the worldwide guarantee leaflet).

Indhold

1	Vigtigt	17
	Sikkerhed	17
	Elektromagnetiske felter (EMF)	19
	Genbrug	19
	Forenklet EU-overensstemmelseserklæring	19
2	Din luftrensere	20
	Produktoversigt (fig. ①)	20
	Oversigt over betjeningsknapper (fig. ②)	20
3	Kom godt i gang	21
	Montering af filteret	21
	Om Wi-Fi-indikator	21
	Wi-Fi-forbindelse	21
4	Brug af luftrenseren	22
	Om luftkvalitetslyset	22
	Sådan tændes og slukkes apparatet	23
	Ændring af indstillingen Dagstilstand	24
	Ændring af indstillingen Nattilstand	24
	Skift af visningsindikator	24
	Sådan bruger du lampens tænd/sluk-funktion	24
	Kontrollér filterets status	25
5	Rengøring og vedligeholdelse	25
	Rengøringskema	25
	Rengøring af luftrenserens kabinet	26
	Rengøring af partikelsensor	26
	Rengøring af filterets overflade	26
	Udskiftning af filteret	27
	Filternulstilling	28
6	Opbevaring	28
7	Fejlfinding	28
8	Garanti og service	30
	Bestilling af dele eller tilbehør	30

1 Vigtigt

Sikkerhed

Læs denne brugsvejledning omhyggeligt igennem, inden apparatet tages i brug, og gem den til eventuelt senere brug.

For at sikre den bedste ydeevne skal du sørge for, at din luftrensere er opgraderet til den nyeste version. Du kan foretage denne opgradering i Clean Home + -appen.

Fare

- Undlad at rengøre apparatet med brandbare væsker eller rengøringsmidler. Lad ikke væsker trænge ind i apparatet for at undgå elektrisk stød og/eller brandfare.
- Sprojt ikke brændbare materialer som f.eks. insektgift, alkohol eller parfume omkring apparatet.

Advarsel

- Kontrollér, om den angivne netspænding på apparatet svarer til den lokale netspænding, for du slutter strøm til apparatet.
- Undgå at placere netledningen i områder, hvor der færdes mange mennesker, og placer det et sted, hvor man ikke falder over det.
- Hvis netledningen beskadiges, må den kun udskiftes af Philips, et autoriseret Philips-serviceværksted eller en tilsvarende kvalificeret fagmand for at undgå enhver risiko.
- Brug aldrig apparatet, hvis netstik, netledning eller selve apparatet er beskadiget.
- Dette apparat kan bruges af børn fra 8 år og opefter og af personer med reducerede fysiske, sensoriske eller mentale evner eller manglende erfaring og viden, hvis de er blevet instrueret i sikker brug af apparatet og forstår de medfølgende risici. Børn under 8 år bør ikke nærme sig apparatet uden opsyn af en voksen.
- Lad ikke børn lege med apparatet.
- Rengøring og vedligeholdelse må ikke foretages af børn uden opsyn.
- Luftindtag og -udtag må ikke blokeres, f.eks. ved at stille ting på luftudtaget eller foran luftindtaget.
- Sørg for, at fremmedlegemer ikke falder ind i apparatet gennem luftudgangen.

- Opvarm ikke filteret eller apparatet for at undgå beskadigelse af enheden eller brandfare.
- Sprojt ikke væske på filteret i forbindelse med rengoring, da det kan beskadige filterets indre.
- Standard Wi-Fi-grænseflade baseret på 802.11b/g/n ved 2,4 GHz med en maksimal udgangseffekt på 31,62 mW EIRP.

Forsigtig

- Apparatet kan ikke bruges som erstatning for grundig udluftning, støvsugning eller brug af emhætte eller udsugning under madlavning.
- Anbring og brug altid apparatet på et stabilt, plant og vandret underlag.
- Der skal være mindst 20 cm fri plads rundt om apparatet, og der skal være mindst 30 cm fri plads over apparatet.
- Du må ikke sidde eller stå på apparatet. Placer ikke noget ovenpå apparatet.
- Placer ikke apparatet direkte under et klimaanlæg for at forhindre, at der drypper kondensvand på apparatet.
- Bær maske og handsker ved rengoring af filteroverfladen og/eller udskiftning af filter.
- Ved bortskaffelse af filteret skal du forsegle filteret i en pose til engangsbrug og følge de lokale sundhedsmyndigheders råd vedrørende håndtering af potentielt inficerede overflader.
- Brug kun de originale filtre fra Philips, der er særligt beregnede til dette apparat. Anvend ikke andre filtre.
- Afbrænding af filteret kan forårsage alvorlig fare for mennesker og/eller bringe andres liv i fare. Brug ikke filteret som brændsel eller lignende formål.
- Undgå at stode mod apparatet (særligt luftindtag og -udtag) med hårde genstande.
- Stik aldrig dine fingre eller genstande ind i luftudtaget eller -indtaget for at undgå fysiske skader eller funktionsfejl af apparatet.
- Hvis apparatet er blokeret, skal du medbringe det til Philips, et autoriseret Philips-serviceværksted eller en tilsvarende kvalificeret servicevirksomhed.
- Brug ikke apparatet, når du ryger indendørs, eller når du bruger indendørs insektmidler, desinfektionsmidler eller på steder med olierester, brændende rogelse eller kemiske dampe.

- Brug ikke apparatet i nærheden af gasapparater, varmeapparater eller brændeovne/kaminer.
- Tag altid stikket ud af stikkontakten, hvis du vil flytte eller rengøre apparatet, eller hvis du vil udskifte filteret eller udføre anden vedligeholdelse.
- Apparatet er designet til brug i erhvervsområder. Det er beregnet til indendørs brug under normale driftsforhold.
- Brug ikke apparatet i våde omgivelser eller i omgivelser med høj luftfugtighed eller høje rumtemperaturer.
- Apparatet fjerner ikke kulilte (CO) eller radon (Rn). Det kan ikke bruges som en sikkerhedsenhed i tilfælde af ulykker med forbrændingsprocesser og farlige kemikalier.
- Den anbefalede temperatur ved brug af enheden er fra 5 °C til 45 °C med en relativ luftfugtighed på $\leq 85\%$. Enheden kan holde op med at fungere eller blive beskadiget, hvis det anbefalede temperatur- og fugtighedsniveau ikke følges.
- Det anbefalede temperaturområde for opbevaring af enheden er fra -20 °C til 55 °C. Enheden vil blive beskadiget, hvis den opbevares under ekstreme forhold uden for dette temperaturområde.
- Luftrensere fungerer kun som en del af en virusforebyggende plan og er ikke løsningen mod en potentiel virusoverførsel alene.
- Støjniveauet er under 70 dB(A).

Elektromagnetiske felter (EMF)

Dette Philips-apparat overholder alle branchens gældende standarder og regler angående eksponering for elektromagnetiske felter.

Genbrug

Dette symbol betyder, at dette produkt ikke må bortskaffes sammen med almindeligt husholdningsaffald (2012/19/EU).



Følg dit lands regler for særskilt indsamling af elektriske og elektroniske produkter. Korrekt bortskaffelse er med til at forhindre negativ påvirkning af miljøet og menneskers helbred.

Forenklet EU-overensstemmelseserklæring

DAP B.V. erklærer herved, at radioudstyret, type AC3021, overholder direktivet 2014/53/EU. Den komplette tekst i EU-overensstemmelseserklæringen er tilgængelig på følgende internetadresse: www.philips.com.

2 Din luftreenser

Tillykke med dit køb af AC3021-luftreenser.





For at få fuldt udbytte af den støtte, Philips tilbyder, skal du registrere dit produkt på www.philips.com/welcome.

Produktoversigt (fig. ①)







- A Kontrolpanel
- B Gassensor
- C Luftudtag
- D Partikelsensor
- E NanoProtect-filter i 3-serien (FY3430/30)
- F Bagdæksel

Oversigt over betjeningsknapper (fig. ②)

Betjeningsknapper

	Filterstatus/nulstilling		Skift af visning/lys til/lys fra
	Til/fra		Dagstilstand
	Nattilstand		

Visningspanel

	Wi-Fi-indikator		Automatisk tilstand (dag)/ Allergi-sleep-tilstand (nat)
	Manuel hastighed 1		Manuel hastighed 2
	Turbotilstand	IAI	Visning af indendørs allergiindeks
PM2.5	PM2.5-visning	Gas	Gasforureningsvisning
	Filterrengøringsalarm		Advarsel om udskiftning af filter

3 Kom godt i gang

Montering af filteret

Fjern al filterets emballage for brug.

Bemærk: Sorg for, at stikket til luftrenseren er taget ud af stikkontakten, for filteret monteres.

- 1 Træk i bagdækslet, og fjern det fra apparatet (fig. ③).
- 2 Træk filteret ud af apparatet (fig. ④).
- 3 Fjern alle emballagematerialer fra luftrenserfilteret (fig. ⑤).
- 4 Sæt filteret tilbage i apparatet (fig. ⑥).
- 5 Sæt bagdækslet på igen (fig. ⑦).

Om Wi-Fi-indikator



Wi-Fi-ikonets status	Wi-Fi-forbindelsesstatus
Blinker orange	Forbinder til smartphone
Konstant orange	Tilsluttet til smartphone
Blinker hvidt	Forbinder til serveren
Konstant hvid	Tilsluttet til serveren
Fra	Wi-Fi-funktion deaktiveret

Wi-Fi-forbindelse

Bemærk:

- Virksomhedsnetværk (f.eks. certifikater, netværksprofiler) understøttes ikke. Vi anbefaler, at du sætter Philips-luftrenseren op på et netværk, der er udviklet til IoT-enheder eller WPA2-Personal-netværk.
- Konfigurationsoplysninger findes i Clean Home + -appen (f.eks. Mac-adresse) for at hjælpe med opsætning på administrerede netværk.

Opsætning af Wi-Fi-forbindelsen for første gang

- 1 Download og installer appen Philips "Clean Home +" fra **App Store** eller **Google Play**.
- 2 Sæt stikket til luftrenseren i stikkontakten, og tryk på  for at tænde for luftrenseren.
 - ↳ Wi-Fi-indikatoren  blinker orange den første gang.







- 3 Kontroller, at din smartphone eller tablet har oprettet forbindelse til dit Wi-Fi-netværk.
- 4 Start appen "**Clean Home +**", og klik på "**Connect a New Device**" eller tryk på knappen "+" overst på skærmen. Folg instruktionerne på skærmen for at tilslutte luftrenseren til dit netværk.

Bemærk:

- Enterprise/yderligere godkendelsesnetværk til websiden understøttes ikke.
- Denne vejledning gælder kun, når luftrenseren opsættes første gang. Hvis netværket er ændret, eller opsætningen skal foretages igen, se kapitlet "Nulstil Wi-Fi-forbindelsen" på side 22.
- Hvis du vil slutte mere end én luftrenser til din smartphone eller tablet, skal du gøre det en ad gangen.
- Sorg for, at afstanden mellem din smartphone/tablet og luftrenseren er mindre end 10 m uden forhindringer.
- Denne app understøtter de nyeste versioner af Android og iOS. Gå til www.philips.com/cleanhome for at få de seneste oplysninger om understøttede operativsystemer og enheder.

Nulstil Wi-Fi-forbindelsen

Bemærk:

- Nulstil Wi-Fi-forbindelsen, når dit standardnetværk er ændret.
- 1 Sæt stikket til luftrenseren i stikkontakten, og tryk på  for at tænde for luftrenseren.
 - 2 Tryk på  og  samtidigt i 3 sekunder, indtil der lyder et bip.
 - ↳ Luftrenseren skifter til paringstilstand.
 - ↳ Wi-Fi-indikatoren  blinker orange.
 - 3 Folg trin 3-4 i afsnittet "**Opsætning af Wi-Fi-forbindelsen første gang**".

4 Brug af luftrenseren

Om luftkvalitetslyset

Luftkvalitetslyset tænder automatisk, når luftrenseren tændes, og tænder alle farver i rækkefølge. Efter ca. 30 sekunder vælger partikelsensoren den farve, som svarer til den omgivende luftkvalitet af luftbårne partikler. Farven på luftkvalitetslyset bestemmes af den højeste fortegnelse blandt aflæsninger af PM2.5, IAI og gas.

Luftkvalitetslysets farve	Luftkvalitetsniveau
Blå	God
Blå-lilla	Middel
Lilla-rod	Ringe
Rod	Meget dårlig

IAI

Den professionelle sensor **AeraSense** registrerer det indendørs luftallergenniveau og kan angive risikograden for indendørs luftallergener på en numerisk skala fra 1 til 12. 1 angiver bedste luftkvalitet.

IAI-niveau	Luftkvalitetslysets farve
1-3	Blå
4-6	Blå-lilla
7-9	Lilla-rod
10-12	Rod

PM2.5

AeraSense-registreringsteknologi registrerer nøjagtigt og reagerer hurtigt på selv den mindste partikelændring i luften. Det giver dig tryghed med PM2.5-feedback i realtid.

De fleste indendørs forureningskilder hører ind under PM2.5, som refererer til luftbårne forureningspartikler, som er mindre end 2.5 mikrometer. Almindelige indendørs kilder til fine partikler er tobaksrog, madlavning, brændende stearinlys. Nogle luftbårne bakterier og de mindste mugsporer, PET-allergener og støvmideallergenpartikler hører også ind under PM2.5.

PM2.5-niveau	Luftkvalitetslysets farve
≤ 12	Blå
13-35	Blå-lilla
36-55	Lilla-rod
> 55	Rod

GAS



Med en avanceret gassensor angiver displayet på en skala fra L1 til L4 niveauet for potentielt skadelige luftarters massefylde (inkl. VOC, lugt osv.). L1 angiver bedste luftkvalitet.

Gasniveau	Luftkvalitetslysets farve
L1	Blå
L2	Blå-lilla
L3	Lilla-rod
L4	Rod

Sådan tændes og slukkes apparatet

Bemærk:

- Optimal rensning af luften opnås ved at lukke døre og vinduer.
- Hold gardiner på afstand af luftindtag eller luftudtag.

- 1 Sæt stikket til luftrenseren i stikkontakten.
- 2 Tryk på  for at tænde for luftrenseren.
 - ↳ Luftrenseren bipper.
 - ↳ "----" vises på skærmen under opvarmning. Derefter viser luftrenseren IAI/PM2.5/gasniveauet efter måling af luftkvaliteten.
 - ↳ Luftrenseren er i automatisk tilstand med IAI vist på skærmen (fig. 8).
- 3 Tryk på knappen  i 3 sekunder for at slukke for luftrenseren.

Bemærk: Hvis luftrenseren stadig er sluttet til stikkontakten efter slukning, vil luftrenseren kore med de foregående indstillinger, når den tændes igen.

Ændring af indstillingen Dagstilstand

Du kan vælge automatisk tilstand, hastighed 1, hastighed 2 eller turbotilstand ved at trykke på knappen .



Automatisk tilstand (.





Manuel hastighed ( og .

Turbotilstand (.

Ændring af indstillingen Nattilstand

Du kan vælge sleep-tilstand eller allergi-sleep-tilstand ved at trykke på knappen .





Normal dvaletilstand: I normal dvaletilstand korer luftrenseren støjsvagt med lav hastighed. Efter 3 sekunder dæmpes knappen , alle lys og knapper er slukket (fig. .

Allergi-sleep-tilstand ( vises på skærmen.  og  dæmpes, andre knapper er slukket (fig. .

Tryk på en vilkårlig knap for at aktivere fra sleep-tilstand. Hvis der ikke længere er brug for det inden for 3 sekunder, vil alle lys blive dæmpet igen.



Skift af visningsindikator

Bemærk: Apparatet viser som standard IAI-niveauet.

- Tryk på knappen  for at skifte visningsindikator mellem PM2.5/Gas/IAI (fig.  og fig.  og fig. .

Sådan bruger du lampens tænd/sluk-funktion

Med lyssensoren kan kontrolpanelet automatisk tænde, slukke eller dæmpe lyset afhængigt af det omgivende lys. Kontrolpanelet vil være slukket eller blive dæmpet, når det omgivende lys er svagt (mørkt). Du kan trykke på en vilkårlig knap for at vække alle lys. Hvis der ikke er nogen yderligere handling, slukkes eller dæmpes alle lys igen, så de passer til det omgivende lys (fig. .

Du kan trykke på knappen  manuelt i 3 sekunder for at slukke alt lys og kontrolpanelet. Tryk på en vilkårlig knap for at aktivere alle lys (fig. .

Kontrollér filterets status

- Tryk på knappen  for at kontrollere filterets levetid (fig. 19).
 - Filterets resterende levetid i procent vises på skærmen.

Ikonets farve	Indikator for filterets levetid	Visning (%)
Blå	Optimal levetid	16-100
Blå-lilla	God levetid	9-15
Lilla-rod	Levetid næsten udlobet	4-8
Rod	Levetid udlober, udskift filteret	0-3

Bemærk: Apparatet går tilbage til normal visning efter 3 sekunders inaktivitet.

5 Rengøring og vedligeholdelse

Bemærk:

- Tag altid stikket ud af stikkontakten, inden apparatet rengøres.
- Apparatet må aldrig kommes ned i vand eller anden væske.
- Anvend aldrig slibende, aggressive eller brændbare rengøringsmidler, f.eks. klor eller sprit, til at rengøre nogen dele af apparatet.
- Brug aldrig væsker (herunder vand) til rengøring af filteret.
- Forsøg ikke at rengøre partikelsensoren og gassensoren med en støvsuger.

Rengøringskema

Hypighed	Rengøringsmetode
Når det er nødvendigt	Tør apparatets stofbetrukne del med en fugtig klud, og tør apparatets plastikbetrukne del med en blød, tør klud
	Rengør luftudtagsdækslet
Hver anden måned	Rengør partikelsensoren med en tør vatpind
 vises på skærmen.	Rengør filterets overflade

Rengøring af luftrenserens kabinet

Rengør regelmæssigt luftrenseren indvendigt og udvendigt, så der ikke samler sig stov.

- 1 Tor den stofbetrukne overflade forsigtigt med en fugtig klud.
- 2 Brug en blod, tor klud til at rengøre luftrenseren og luftudtaget både indvendigt og udvendigt.

Bemærk:

- Den stofbetrukne del på apparatet kan ikke tages af.
- Brug ikke varmt vand, alkohol eller skræppe rengøringsmidler til at rengøre stoffet.

Rengøring af partikelsensor

Rengør partikelsensoren hver 2. måned for optimal funktion af apparatet.

Bemærk:



- Hvis luftrenseren anvendes i stovede omgivelser, kan det være nødvendigt at rengøre den oftere.
- Hvis luftfugtighedsniveauet i rummet er meget højt, kan der dannes kondens på luftkvalitetssensoren, og luftkvalitetslyset kan angive en dårligere luftkvalitet, selvom luftkvaliteten faktisk er god. Hvis dette sker, skal du rense partikelsensoren.
- Gassensoren behøver ikke at blive renses.

- 1 Sluk for luftrenseren, og tag stikket ud af stikkontakten.
- 2 Træk i bagdækslet, og fjern det fra apparatet (fig. ③).
- 3 Rengør partikelsensoren med en fugtig vatpind (fig. ⑳).
- 4 Tor alle dele grundigt med en tor vatpind.
- 5 Sæt bagdækslet på igen (fig. ⑦).

Rengøring af filterets overflade

Lysindikator for filterstatus	Handling
Filterrengøringsalarmen  vises på skærmen (fig. ㉑).	Rengør filterets overflade med en stovsuger.

- 1 Sluk for luftrenseren, og tag stikket ud af stikkontakten.
- 2 Træk i bagdækslet, og fjern det fra apparatet (fig. ③).
- 3 Træk filteret ud af apparatet (fig. ㉒).
- 4 Rengør filterets overflade med en stovsuger (fig. ㉓).
- 5 Sæt filteret tilbage i apparatet (fig. ⑥).
- 6 Sæt bagdækslet på igen. (fig. ⑦)

- 7 Sæt stikket til luftrenseren i stikkontakten.
- 8 Tænd apparatet ved at trykke på knappen .
- 9 Tryk på knappen  i 3 sekunder for at nulstille forfilterets rengoringstid.
- 10 Vask hænderne grundigt efter rengoring af filteret.

Udskiftning af filteret

Om beskyttelseslåsen til sund luft

Denne luftrenser er udstyret med en indikator for udskiftning af filteret, der skal sikre, at luftrensningsfilteret er i optimal stand, når luftrenseren er i brug. Når filteret skal udskiftes, vil alarmen for udskiftning af filteret  lyse rodt.



Hvis filteret ikke udskiftes i tide, stopper luftrenseren og bliver automatisk låst for at beskytte luftkvaliteten i rummet. Udskift filteret så snart som muligt.

Udskiftning af filteret

Bemærk:

- Filteret må ikke vaskes og heller ikke genbruges.
- Sluk altid for luftrenseren, og tag stikket ud af stikkontakten, for filtrene udskiftes.





Lysindikator for filterstatus	Handling
Alarmen for udskiftning af filteret  lyser (fig. 24)	Udskift NanoProtect-filteret i 3-serien (FY3430/30)

- 1 Sluk for luftrenseren, og tag stikket ud af stikkontakten.
- 2 Træk i bagdækslet, og fjern det fra apparatet (fig. 3).
- 3 Træk filteret ud af apparatet (fig. 22).
- 4 Fjern al emballage fra det nye filter (fig. 5).
- 5 Sæt det nye filter ind i apparatet (fig. 6).
- 6 Sæt bagdækslet på igen (fig. 7).
- 7 Sæt stikket til luftrenseren i stikkontakten.
- 8 Tænd apparatet ved at trykke på knappen .
- 9 Tryk på knappen  i 3 sekunder for at nulstille filterets levetidstæller.
- 10 Vask hænderne grundigt efter udskiftning af filteret.

Bemærk: Du må ikke lugte til filteret, da det har samlet forurenende stoffer fra luften.

Filternulstilling

Du kan udskifte filteret for filterudskiftningsalarmen () vises på skærmen. Når du har udskiftet et filter, skal du nulstille filterets levetidstæller manuelt.

- 1 Tryk på tænd/sluk -knappen i tre sekunder for at slukke for apparatet, og tag stikket ud fra stikkontakten.
- 2 Sæt stikket i stikkontakten (fig. ).
- 3 Inden for 15 sekunder efter opstart skal du trykke på  og  i 3 sekunder for at nulstille filterets levetidstæller (fig. ).

6 Opbevaring

- 1 Sluk for luftrenseren, og tag stikket ud af stikkontakten.
- 2 Rengør luftrenseren, partikelsensoren og overfladen på filteret (se kapitlet "Rengoring og vedligeholdelse").
- 3 Lad alle dele lufttorre grundigt, for affugteren stilles væk.
- 4 Pak filteret ind i lufttætte plastikposer.
- 5 Opbevar luftrenseren og filteret et koligt, tørt sted.
- 6 Vask altid hænderne grundigt efter håndtering af filteret.

7 Fejlfinding

I dette kapitel beskrives de mest almindelige problemer, der kan opstå med dit apparat. Hvis du ikke kan løse problemet ud fra nedenstående oplysninger, skal du kontakte kundecentret i dit land.

Problem	Mulig løsning
Apparatet fungerer ikke korrekt.	• Alarmen for filterskift har været tændt konstant, men du har ikke udskiftet det pågældende filter. Derfor er apparatet nu låst. I dette tilfælde skal du udskifte filteret og holde  nede for at nulstille filterets levetidstæller.
Den luftstrøm, der kommer ud af luftudtaget, er betydeligt svagere end for.	• Filterets overflade er beskidt. Rengør filterets overflade (se kapitlet "Rengoring og vedligeholdelse").

Problem	Mulig løsning
Luftkvaliteten forbedres ikke, selvom apparatet har kort i lang tid.	<ul style="list-style-type: none"> • Kontroller, om emballagen er fjernet fra filtrene. • Filteret er ikke sat i apparatet. Sorg for, at filteret (FY3430/30) er korrekt sat i. • Partikelsensoren er våd. Luftfugtigheden i rummet er høj og forårsager kondens. Sorg for, at partikelsensoren er ren og tør (se afsnittet "Rengøring og vedligeholdelse"). • Rumstorrelsen er stor, eller den udendørs luft af dårlig kvalitet. Optimal rensning af luften opnås ved at lukke døre og vinduer, når du bruger luftrenseren. • Der er indendørs forureningskilder. F.eks. rygning, madlavning, rogelse, parfume eller alkohol. • Filterets levetid er ved at udløbe. Udskift filteret med et nyt.
Farven på luftkvalitetslyset er altid den samme.	<ul style="list-style-type: none"> • Partikelsensoren er beskidt. Rengør partikelsensoren (se kapitlet "Rengøring og vedligeholdelse").
Apparatet frembringer en mærkelig lugt.	<ul style="list-style-type: none"> • De første par gange du anvender apparatet, udsender det muligvis en lugt af plastik. Dette er normalt. Men hvis apparatet afgiver en brændt lugt selv efter fjernelse af filtre, skal du kontakte din Philips-forhandler eller et autoriseret Philips-serviceværksted. Filteret kan afgive lugt, når det har været brugt et stykke tid, pga. absorptionen af indendørs gasser. Det anbefales, at du genaktiverer filteret ved at lægge det i direkte sollys til gentagen brug. Hvis der stadig forekommer lugtgener, skal filteret udskiftes.
Apparatet er ekstra støjende.	<ul style="list-style-type: none"> • Det er normalt, hvis apparatet korer i turbotilstand. • Hvis apparatet er for højtlydt i automatisk tilstand, korer det måske ved høj hastighed, fordi luftkvaliteten bliver værre, eller dine personlige indstillinger i appen udløser en højere blæserhastighed. Du kan vælge sleep-tilstanden eller ændre indstillingerne i appen. • Hvis der er en unormal lyd, skal du kontakte kundecenteret i dit land. • Hvis noget falder ned i luftudtaget, kan det også forårsage unormal høj lyd. Sluk øjeblikkeligt for apparatet, og vend det på hovedet for at få fremmedlegemer ud.
Apparatet viser stadig, at jeg skal udskifte et filter, men det har jeg allerede gjort.	<ul style="list-style-type: none"> • Måske har du ikke nulstillet filterets levetidstæller. Tænd for apparatet. Tryk derefter på nulstillingsknappen (🗑️) i 3 sekunder.

Problem	Mulig løsning
Fejlkoden "E1" vises på skærmen.	<ul style="list-style-type: none"> • Motoren har en funktionsfejl. Kontakt Philips Kundecenter i dit land.
Wi-Fi-opsætning mislykkedes.	<ul style="list-style-type: none"> • Hvis din luftrenser er tilsluttet til en router med dual band og ikke kan oprette forbindelse til et 2,4 GHz netværk, skal du skifte til en anden kanal på den samme router (2,4 GHz) og prøve at parre luftrenseren igen. 5 GHz-netværk understøttes ikke. • Webgodkendelsesnetværk understøttes ikke. • Kontroller, om luftrenseren er inden for Wi-Fi-routerens rækkevidde. Du kan lede efter luftrenseren tættere på Wi-Fi-routeren. • Kontroller, om netværksnavnet er korrekt. Netværksnavnet skelner mellem store og små bogstaver. • Kontroller, om Wi-Fi-adgangskoden er korrekt. Adgangskoden skelner mellem store og små bogstaver. "Nulstil Wi-Fi-forbindelsen" • Prov at konfigurere igen med instruktionerne i afsnittet "Nulstil Wi-Fi-forbindelsen". • Wi-Fi-forbindelsen kan blive afbrudt pga. elektromagnetisk eller anden interferens. Sorg for, at apparatet ikke står tæt på andre elektroniske apparater, som vil kunne skabe interferens. • Kontroller, om den mobile enhed er i flytilstand. Sorg for, at flytilstand er deaktiveret ved tilslutning til Wi-Fi-netværket. • I afsnittet Hjælp i appen kan du få omfattende og helt friske tip til fejlfinding.

8 Garanti og service

Hvis du har brug for oplysninger eller har et problem, kan du gå til Philips' websted www.philips.com eller kontakte dit lokale Philips-kundecenter (telefonnummeret findes i folderen "Worldwide Guarantee"). Hvis der ikke findes et kundecenter i dit land, bedes du kontakte din lokale Philips-forhandler.

Bestilling af dele eller tilbehør

Hvis du skal udskifte en del eller ønsker at købe en ekstra del, skal du besøge din Philips-forhandler eller www.philips.com/support.

Hvis du har problemer med at få fat i reservedelen, bedes du kontakte Philips Kundecenter i dit land (telefonnummeret findes i folderen "Worldwide Guarantee").

Inhalt

1	Wichtige Hinweise	32
	Sicherheit	32
	Elektromagnetische Felder (EMF)	35
	Recycling	35
	Vereinfachte EU-Konformitätserklärung	35
2	Der Luftreiniger	36
	Produktübersicht (Abb. ①)	36
	Übersicht über die Bedienelemente (Abb. ②)	36
3	Erste Schritte	37
	Einsetzen des Filters	37
	Informationen zur WLAN-Anzeige	37
	WLAN-Verbindung	37
4	Verwenden des Luftreinigers	39
	Informationen zur Luftqualitätsanzeige	39
	Ein- und Ausschalten	40
	Ändern der Tagesmodus-Einstellung	40
	Ändern der Nachtmodus-Einstellung	41
	Wechseln der Display-Anzeige	41
	Nutzen der Funktion "Licht an/aus"	41
	Überprüfen des Filterstatus	41
5	Reinigung und Wartung	42
	Reinigungszeitplan	42
	Reinigen des Luftreinigergehäuses	42
	Reinigen des Partikelsensors	43
	Reinigen der Oberfläche des Filters	43
	Den Filter auswechseln	44
	Filter zurücksetzen	45
6	Aufbewahrung	45
7	Fehlerbehebung	45
8	Garantie und Kundendienst	48
	Bestellen von Ersatz- oder Zubehörteilen	48

1 Wichtige Hinweise

Sicherheit

Lesen Sie dieses Benutzerhandbuch vor dem Gebrauch des Geräts aufmerksam durch, und bewahren Sie sie für eine spätere Verwendung auf.

Vergewissern Sie sich, dass Ihr Luftreiniger mit der aktuellsten Version aktualisiert ist, um die beste Leistung zu gewährleisten. Sie können ihn über die Clean Home + App aktualisieren.

Achtung!

- Reinigen Sie das Gerät nicht mit entzündbaren Flüssigkeiten, Reinigungsmitteln und achten Sie darauf, dass diese in das Gerät eindringen, um das Risiko eines Stromschlags und/oder Brandgefahr zu vermeiden.
- Sprühen Sie keine brennbaren Materialien wie Insektizide, Alkohol oder Duftstoffe um das Gerät.

Achtung

- Bevor Sie das Gerät an die Stromversorgung anschließen, prüfen Sie, ob die Spannungsangabe auf dem Gerät mit der örtlichen Netzspannung übereinstimmt.
- Platzieren Sie das Netzkabel nicht an hektischen Ort, sondern an einem Ort, wo keine Stolpergefahr besteht.
- Ist das Netzkabel defekt, darf es nur von einem Philips Servicecenter, einer von Philips autorisierten Werkstatt oder einer ähnlich qualifizierten Person ausgetauscht werden, um Gefährdungen zu vermeiden.
- Verwenden Sie das Gerät nicht, wenn der Netzstecker, das Netzkabel oder das Gerät selbst defekt oder beschädigt sind.
- Dieses Gerät kann von Kindern ab 8 Jahren und Personen mit verringerten physischen, sensorischen oder psychischen Fähigkeiten oder Mangel an Erfahrung und Kenntnis verwendet werden, wenn sie bei der Verwendung beaufsichtigt werden oder Anweisung zum sicheren Gebrauch des Geräts erhalten und die Gefahren verstanden haben. Kinder unter 8 Jahren sollten sich dem Gerät nicht ohne Aufsicht eines Erwachsenen nähern.
- Kinder dürfen nicht mit dem Gerät spielen.

- Die Reinigung und Wartung darf nicht von Kindern ohne Aufsicht durchgeführt werden.
- Achten Sie darauf, dass Luftein- und -auslass nicht verdeckt werden. Legen Sie deshalb keine Gegenstände auf den Luftaus- oder vor den Lufteinlass.
- Stellen Sie sicher, dass durch den Luftauslass keine Fremdkörper in das Gerät fallen.
- Erhitzen Sie den Filter oder das Gerät nicht, um einen Geräteschaden oder Brandgefahr zu vermeiden.
- Sprühen Sie zur Reinigung keine Flüssigkeit auf den Filter, da dies die innere Struktur des Filters beschädigen kann.
- Standard-WLAN-Schnittstelle basierend auf 802.11 b/g/n bei 2,4 GHz mit einer maximalen Ausgangsleistung von 31,62 mW EIRP.

Vorsicht

- Das Gerät ist kein Ersatz für angemessenes Lüften, regelmäßiges Staubsaugen oder das Verwenden einer Dunstabzugshaube oder eines Lüfters während des Kochens.
- Verwenden Sie das Gerät immer auf einer trockenen, stabilen, ebenen und waagerechten Unterlage.
- Achten Sie darauf, dass um das Gerät herum mindestens 20 cm Platz ist. Über dem Gerät muss ein Abstand von mindestens 30 cm eingehalten werden.
- Setzen oder stellen Sie sich nicht auf das Gerät. Stellen Sie keine Gegenstände auf das Gerät.
- Stellen Sie das Gerät nicht direkt unter einer Klimaanlage auf, damit kein Kondenswasser auf das Gerät tropfen kann.
- Tragen Sie beim Reinigen der Filteroberfläche und/oder beim Austauschen des Filters Maske und Handschuhe.
- Verschließen Sie den Filter für die Entsorgung in einem Einwegbeutel und befolgen Sie die Hinweise Ihrer örtlichen Gesundheitsbehörden zum Umgang mit potenziell infizierten Oberflächen.
- Verwenden Sie nur Originalfilter von Philips, die speziell für dieses Gerät geeignet sind. Verwenden Sie keine anderen Filter.
- Das Verbrennen des Filters kann zu irreversiblen Gesundheitsschäden führen und/oder andere Leben gefährden. Verwenden Sie den Filter nicht als Brennstoff oder für ähnliche Zwecke.

- Vermeiden Sie es, mit harten Gegenständen gegen das Gerät (insbesondere den Lufterinlass und -auslass) zu stoßen.
- Achten Sie darauf, dass weder Ihre Finger noch andere Objekte in den Luftauslass oder -einlass gelangen, um Verletzungen oder Beschädigungen des Geräts zu verhindern.
- Wenn das Gerät blockiert ist, bringen Sie es zu einem Philips Servicecenter oder einem ähnlich qualifizierten Service.
- Benutzen Sie das Gerät nicht, wenn Sie im Haus rauchen oder Insektenschutz, Desinfektionsmittel verwendet haben oder an Orten, an denen die Luft durch Ölrückstände, brennende Räucherstäbchen oder chemische Dämpfe belastet ist.
- Verwenden Sie das Gerät nicht in der Nähe von gasbetriebenen Vorrichtungen, Heizungen oder offenen Kaminen.
- Ziehen Sie stets den Netzstecker aus der Steckdose, wenn Sie das Gerät verschieben, reinigen, den Filter auswechseln oder andere Wartungsarbeiten an dem Gerät durchführen möchten.
- Das Gerät ist für die Verwendung im kommerziellen Bereich sowie Innenbereich unter normalen Betriebsbedingungen bestimmt.
- Verwenden Sie das Gerät nicht in feuchter Umgebung oder in Räumen mit hoher Luftfeuchtigkeit oder hoher Umgebungstemperatur.
- Das Gerät entfernt kein Kohlenmonoxid (CO) oder Radon (Rn). Es kann nicht als Sicherheitsgerät bei Unfällen mit Verbrennungsvorgängen und gefährlichen Chemikalien verwendet werden.
- Die empfohlene Temperatur für die Verwendung des Geräts liegt zwischen 5 und 45 Grad Celsius, die relative Luftfeuchtigkeit beträgt $\leq 85\%$. Das Gerät funktioniert möglicherweise nicht mehr oder wird beschädigt, wenn die empfohlene Temperatur und Luftfeuchtigkeit nicht eingehalten wird.
- Der empfohlene Temperaturbereich für die Lagerung des Geräts liegt zwischen -20 und 55 Grad Celsius. Das Gerät wird beschädigt, wenn es bei extremem Klima außerhalb des Spektrums gelagert wird.
- Luftreiniger sind nur ein Teil des Plans, um Viren vorzubeugen, sie sind nicht die alleinige Lösung gegen eine mögliche Virusübertragung.
- Der Schalldruckpegel der Geräuschemission liegt unter 70 dB (A).

Elektromagnetische Felder (EMF)

Dieses Philips Gerät erfüllt sämtliche Normen und Regelungen bezüglich der Exposition in elektromagnetischen Feldern.

Recycling

- Dieses Symbol bedeutet, dass das Produkt nicht mit dem normalen Hausmüll entsorgt werden kann (2012/19/EU). 
- 1. Altgeräte können kostenlos an geeigneten Rücknahmestellen abgegeben werden.
- 2. Diese werden dort fachgerecht gesammelt oder zur Wiederverwendung vorbereitet. Altgeräte können Schadstoffe enthalten, die der Umwelt und der menschlichen Gesundheit schaden können. Enthaltene Rohstoffe können durch ihre Wiederverwertung einen Beitrag zum Umweltschutz leisten.
- 3. Die Löschung personenbezogener Daten auf den zu entsorgenden Altgeräten muss vom Endnutzer eigenverantwortlich vorgenommen werden.
- 4. Hinweise für Verbraucher in Deutschland: Die in Punkt 1 genannte Rückgabe ist gesetzlich vorgeschrieben. Sammel- und Rücknahmestellen in Deutschland:
<https://www.stiftung-ear.de/>

Deutsch

Vereinfachte EU-Konformitätserklärung

DAP B.V. erklärt hiermit, dass das Funkübertragungsgerät AC3021 der Richtlinie 2014/53/EU entspricht. Der vollständige Text der EU-Konformitätserklärung ist unter der folgenden Internet-Adresse einsehbar: <https://www.philips.com>.

2 Der Luftreiniger

Herzlichen Glückwunsch zum Kauf Ihres AC3021 Luftreinigers.





Um das Kundendienstangebot von Philips vollständig nutzen zu können, sollten Sie Ihr Produkt hier registrieren: www.philips.com/welcome.

Produktübersicht (Abb. ①)







- A Bedienfeld
- B Gassensor
- C Luftauslass
- D Partikelsensor
- E NanoProtect-Filter Serie 3 (FY3430/30)
- F Rückseite

Übersicht über die Bedienelemente (Abb. ②)

Bedientasten

	Filterstatus/Rückstelltaste		Display-Schalter/Ein-/Ausschalter für das Licht
	Ein-/Ausschalter		Tagesmodustaste
	Nachtmodustaste		

Display

	WLAN-Anzeige		Automatischer Modus (Tag)/Allergie-/Ruhemodus (Nacht)
	Manuelle Geschwindigkeit 1		Manuelle Geschwindigkeit 2
	Turbomodus	IAI	Innenraumallergenindex-Anzeige
PM2.5	PM2,5-Display	Gas	Anzeige für Gasverschmutzung
	Reinigungswarnung für Filter		Austauschwarnung für Filter

3 Erste Schritte

Einsetzen des Filters

Entfernen Sie die gesamte Verpackung des Filters, bevor Sie das Gerät verwenden.

Hinweis: Vergewissern Sie sich vor dem Einsetzen des Filters, dass der Netzstecker des Luftreinigers aus der Steckdose gezogen ist.

- 1 Ziehen Sie die Rückseite ab, um sie vom Gerät zu entfernen (Abb. ③).
- 2 Entnehmen Sie den Filter aus dem Gerät (Abb. ④).
- 3 Entfernen Sie sämtliche Verpackungsmaterialien von dem Luftreinigungsfilter (Abb. ⑤).
- 4 Setzen Sie den Filter wieder in das Gerät ein (Abb. ⑥).
- 5 Setzen Sie die Rückseite wieder ein (Abb. ⑦).

Informationen zur WLAN-Anzeige

WLAN-Symbolstatus	WLAN-Verbindungsstatus
Blinkt orange	Verbindung zum Smartphone wird aufgebaut
Leuchtet orange	Mit dem Smartphone verbunden
Blinkt weiß	Verbindung zum Server wird aufgebaut
Leuchtet weiß	Mit dem Server verbunden
Aus	WLAN-Funktion deaktiviert



WLAN-Verbindung

Hinweis:

- Geschäfts-/Unternehmensnetzwerke (z. B. Zertifikate, Netzwerkprofile) werden nicht unterstützt. Wir empfehlen, die Philips Luftreiniger in einem speziellen Netzwerk einzurichten, das für IoT-Geräte oder persönliche WPA2-Netzwerke bestimmt ist.
- Informationen zur Konfiguration finden Sie in der Clean Home + App (z. B. Mac-Adresse), um verwaltete Netzwerke einzurichten.

Erstmalige Einrichtung der WLAN-Verbindung







- 1 Laden Sie die Philips "Clean Home +" App aus dem **App Store** oder von **Google Play** herunter und installieren Sie sie.
- 2 Stecken Sie den Stecker des Luftreinigers in die Steckdose, und berühren Sie , um den Luftreiniger einzuschalten.
↳ Die WLAN-Anzeige  blinkt das erste Mal orange.
- 3 Vergewissern Sie sich, dass Ihr Smartphone oder Tablet erfolgreich mit Ihrem WLAN-Netzwerk verbunden wurde.
- 4 Starten Sie die "Clean Home +" App und klicken Sie auf "**Mit einem neuen Gerät verbinden**" oder drücken Sie auf die "+"-Taste oben auf dem Bildschirm. Befolgen Sie die Anweisungen auf dem Bildschirm, um den Luftreiniger mit Ihrem Netzwerk zu verbinden.

Hinweis:

- Web-Authentifizierungen von zusätzlichen oder Unternehmensnetzwerken werden nicht unterstützt.
- Diese Anweisung ist nur relevant, wenn der Luftreiniger zum ersten Mal eingerichtet wird. Wenn das Netzwerk geändert wurde oder die Einrichtung erneut durchgeführt werden muss, beziehen Sie sich auf das Kapitel "Setzen Sie die WLAN-Verbindung zurück" auf Seite 38.
- Wenn Sie mehr als einen Luftreiniger mit Ihrem Smartphone oder Tablet verbinden möchten, muss dies für jedes Gerät einzeln geschehen.
- Stellen Sie sicher, dass die Entfernung zwischen Ihrem Smartphone oder Tablet und dem Luftreiniger weniger als 10 m beträgt und keine Hindernisse vorhanden sind.
- Diese App unterstützt die neuesten Versionen von Android und iOS. Unter www.philips.com/cleanhome finden Sie das neueste Update für unterstützte Betriebssysteme und Geräte.

Setzen Sie die WLAN-Verbindung zurück

Hinweis:

- Setzen Sie die WLAN-Verbindung zurück, wenn sich Ihr Standardnetzwerk geändert hat.
- 1 Stecken Sie den Stecker des Luftreinigers in die Steckdose, und berühren Sie , um den Luftreiniger einzuschalten.
 - 2 Berühren Sie  und  gleichzeitig 3 Sekunden lang, bis ein Signalton zu hören ist.
↳ Der Luftreiniger wechselt in den Kopplungsmodus.
↳ Die WLAN-Anzeige  blinkt orange.
 - 3 Befolgen Sie die Schritte 3 bis 4 im Abschnitt "**Erstmalige Einrichtung der WLAN-Verbindung**".

4 Verwenden des Luftreinigers

Informationen zur Luftqualitätsanzeige

Die Anzeige für die Luftqualität schaltet sich automatisch ein, wenn der Luftreiniger eingeschaltet ist, und zeigt nacheinander alle Farben an. Nach etwa 30 Sekunden zeigt der Partikelsensor dann die Farbe an, die dem Partikelgehalt der Luft in der Umgebung des Geräts entspricht.

Die Farbe der Luftqualitätsanzeige ist vom höchsten Stand der PM2,5-, Gas- und IAI-Werte abhängig.

IAI

Der professionelle **AeraSense** Sensor erkennt das Niveau der Allergene im Innenraum, und mit numerischem Feedback auf einer Skala von 1 bis 12 kann das potenzielle Risiko von Allergenen im Innenraum angezeigt werden. 1 steht dabei für optimale Luftqualität

PM2,5

AeraSense Sensortechnologie erkennt selbst geringste Partikeländerungen in der Luft und reagiert darauf. Sie bietet Ihnen Gewissheit durch Echtzeit-PM2,5-Feedback.

Für einen Großteil der Feinstaubpartikel in der Luft gilt PM2,5, was für Schmutzpartikel in der Luft steht, die kleiner als 2,5 Mikrometer sind. Solche feinen Partikel entstehen im Inneren von Häusern oft durch Tabakrauch, Kochen oder brennende Kerzen. Einige in der Luft befindliche Bakterien, die kleinsten Schimmelsporen sowie Allergene durch Haustiere und Staubmilben fallen ebenfalls unter PM2,5.

Farbe der Luftqualitätsanzeige	Luftqualität
Blau	Gut
Blau-Violett	Mittelmäßig
Violett-Rot	Schlecht
Rot	Sehr schlecht

IAI-Wert	Farbe der Luftqualitätsanzeige
1 bis 3	Blau
4 bis 6	Blau-Violett
7 bis 9	Violett-Rot
10 bis 12	Rot

PM2,5-Wert	Farbe der Luftqualitätsanzeige
≤ 12	Blau
13 bis 35	Blau-Violett
36 bis 55	Violett-Rot
> 55	Rot

GASKONZENTRATION



Bei einem erweiterten Gassensor zeigt ein Display mit einer Skala von L1 bis L4 die Änderung der Konzentration potenziell schädlicher Gase an (inkl. VOC, Geruch, usw.). L1 steht dabei für optimale Luftqualität.

Gaskonzentration	Farbe der Luftqualitätsanzeige
L1	Blau
L2	Blau-Violett
L3	Violett-Rot
L4	Rot

Ein- und Ausschalten

Hinweis:

- Um eine optimale Reinigungsleistung zu erhalten, sollten Sie Türen und Fenster schließen.
- Halten Sie Vorhänge fern vom Lufteinlass und -auslass.

- 1 Stecken Sie den Stecker des Luftreinigers in die Steckdose.
- 2 Berühren Sie , um den Luftreiniger einzuschalten.
 - ↳ Der Luftreiniger gibt einen Signalton ab.
 - ↳ "----" wird während des Aufwärmens angezeigt. Nach Messung der Luftqualität wird der Wert für IAQ/PM2,5/Gas angezeigt.
 - ↳ Der Luftreiniger wird im Automatik-Modus betrieben, wobei der IAQ-Wert in der Mitte der Anzeige angezeigt wird (Abb. ⑧).
- 3 Halten Sie die Taste  3 Sekunden lang gedrückt, um den Luftreiniger auszuschalten.

Hinweis: Wenn der Netzstecker des Luftreinigers nach dem Ausschalten nicht aus der Steckdose gezogen wird, nimmt das Gerät beim nächsten Einschalten den Betrieb basierend auf den letzten Einstellungen auf.

Ändern der Tagesmodus-Einstellung

Durch Berühren der Taste  können Sie zwischen der Geschwindigkeit 1, Geschwindigkeit 2 oder dem automatischen, Turbo- und Ruhemodus wechseln.



Automatischer Modus (Ⓐ): Im Automatischen Modus erfasst der duale Sensor die Luftqualität in Echtzeit. Das Gerät passt die Geschwindigkeitsstufe des Ventilators automatisch in Übereinstimmung mit der Qualität der Umgebungsluft an. Das Bedienfeld kann die Helligkeit des Bildschirms automatisch an das Umgebungslicht anpassen (Abb. ⑨).





Manuelle Geschwindigkeit (⌚ & ⌚): Im manuellen Modus wird der Luftreiniger mit der Geschwindigkeitsstufe 1 oder 2 betrieben (Abb. ⑩).

Turbo-Modus (⌚): Im Turbo-Modus wird der Luftreiniger mit der höchsten Geschwindigkeit betrieben (Abb. ⑪).

Ändern der Nachtmodus-Einstellung

Durch Berühren der Taste  können Sie zwischen dem automatischen, Turbo- und Ruhemodus wechseln.





Normaler Ruhemodus: Im normalen Ruhemodus wird der Luftreiniger leise mit sehr geringer Geschwindigkeit betrieben. Nach 3 Sekunden wird die  Taste gedimmt, alle Leuchten und Tasten sind aus (Abb. .

Allergie-/Ruhemodus (.) Im Allergie-/Ruhemodus reagiert der Luftreiniger nachts auf Staub und schaltet das Gerät in einen leistungsfähigeren Modus – dabei bleibt der Geräuschpegel für den Schlaf entsprechend leise. Auf dem Display wird  angezeigt.  und  werden gedimmt, andere Tasten sind aus (Abb. .

Durch das Berühren einer beliebigen Taste werden alle Lichter aktiviert. Wenn innerhalb von 3 Sekunden kein weiterer Betrieb erfolgt, werden alle Leuchten wieder abgedunkelt.

Wechseln der Display-Anzeige

Hinweis: Standardmäßig wird der IAI-Wert auf der Anzeige angezeigt.

- Berühren Sie die  Taste, um zwischen der Anzeige für PM2,5 /Gas /IAI (Abb. , Abb.  und Abb. ) zu wechseln.

Nutzen der Funktion "Licht an/aus"

Mithilfe des Lichtsensors lässt sich das Bedienfeld automatisch einschalten, ausschalten oder dimmen, je nach Umgebungslicht. Das Bedienfeld wird ausgeschaltet oder gedimmt, wenn das Umgebungslicht gering ist. Durch das Berühren einer beliebigen Taste werden alle Lichter aktiviert. Wenn keine weiteren Aktionen erfolgen, werden alle Lichter ausgeschaltet oder gedimmt und dem Umgebungslicht angepasst (Abb. .

Sie können die  Taste für 3 Sekunden gedrückt halten, um alle Lichter sowie das Bedienfeld manuell auszuschalten. Berühren Sie eine beliebige Taste, um alle Lichter zu aktivieren (Abb. .

Überprüfen des Filterstatus

- Berühren Sie die  Taste, um den Filterstatus zu überprüfen (Abb. .
 - ↳ Die noch verbleibende Lebensdauer des Filters wird in Prozent angezeigt.

Symbolfarbe	Filterstandanzeige	Anzeige (%)
Blau	Optimale Lebensdauer	16 bis 100
Blau-Violett	Gute Lebensdauer	9 bis 15
Violett-Rot	Lebensdauer fast abgelaufen	4 bis 8
Rot	Lebensdauer abgelaufen, Filter ersetzen	0 bis 3

Hinweis: Wenn nach 3 Sekunden keine weiteren Schritte durchgeführt werden, wird die normale Anzeige wieder angezeigt.

5 Reinigung und Wartung

Hinweis:

- Ziehen Sie vor dem Reinigen des Geräts stets den Netzstecker aus der Steckdose.
- Tauchen Sie das Gerät niemals in Wasser oder andere Flüssigkeiten.
- Verwenden Sie keine Scheuermittel oder aggressive bzw. brennbare Reinigungsmittel wie zum Beispiel Bleiche oder Alkohol, um die Teile des Geräts zu reinigen.
- Verwenden Sie niemals Flüssigkeiten (auch nicht Wasser) zur Reinigung des Filters.
- Versuchen Sie nicht, den Partikel- oder Gassensor mit dem Staubsauger zu reinigen.

Reinigungszeitplan

Häufigkeit	Reinigungsmethode
Bei Bedarf	Reinigen Sie die Stoffbestandteile des Geräts mit einem feuchten Tuch und wischen Sie die Plastikelemente mit einem weichen, trockenen Tuch ab
	Reinigen der Luftaustrittsabdeckung
Alle zwei Monate	Reinigen Sie den Partikelsensor mit einem trockenen Wattestäbchen
Auf dem Display wird  angezeigt.	Reinigen Sie die Oberfläche des Filters

Reinigen des Luftreinigergehäuses

Reinigen Sie den Luftreiniger regelmäßig innen und außen, damit sich kein Staub ansammelt.

- 1 Wischen Sie die Stoffbestandteile sanft mit einem feuchten Tuch ab.
- 2 Säubern Sie das Innere und Äußere des Luftreinigers und den Luftaustritt mit einem weichen, trockenen Tuch.

Hinweis:

- Der Stoffbezug des Geräts kann nicht entfernt werden.
- Reinigen Sie den Stoffbezug nicht mit heißem Wasser, Alkohol oder aggressiven Reinigungsmitteln.

Reinigen des Partikelsensors

Reinigen Sie den Partikelsensor alle 2 Monate, um die ideale Funktion des Geräts sicherzustellen.



Hinweis:

- Wenn der Luftreiniger in einer staubigen Umgebung verwendet wird, muss er möglicherweise öfter gereinigt werden.
- Wenn die Luftfeuchtigkeit im Zimmer sehr hoch ist, kann sich Kondenswasser am Partikelsensor entwickeln, und die Luftqualitätsanzeige zeigt möglicherweise eine schlechte Luftqualität an, obwohl sie eigentlich gut ist. Ist dies der Fall, sollten Sie den Partikelsensor reinigen.
- Der Gassensor muss nicht gereinigt werden.

- 1 Schalten Sie den Luftreiniger aus, und ziehen Sie den Netzstecker aus der Steckdose.
- 2 Ziehen Sie die Rückseite ab, um sie vom Gerät zu entfernen (Abb. ③).
- 3 Reinigen Sie den Partikelsensor mit einem feuchten Wattestäbchen (Abb. ⑳).
- 4 Trocknen Sie alle Teile gründlich mit einem trockenen Wattestäbchen.
- 5 Setzen Sie die Rückseite wieder ein (Abb. ⑦).

Reinigen der Oberfläche des Filters

Status der Filterwarnanzeige	Aktion
Die Warnung zum Reinigen des Filters  wird auf der Anzeige angezeigt (Abb. ⑳).	Reinigen Sie die Oberfläche des Filters mit einem Staubsauger.

- 1 Schalten Sie den Luftreiniger aus, und ziehen Sie den Netzstecker aus der Steckdose.
- 2 Ziehen Sie die Rückseite ab, um sie vom Gerät zu entfernen (Abb. ③).
- 3 Entnehmen Sie den Filter aus dem Gerät (Abb. ㉒).
- 4 Reinigen Sie die Oberfläche des Filters mit einem Staubsauger (Abb. ㉓).
- 5 Setzen Sie den Filter wieder in das Gerät ein (Abb. ⑥).
- 6 Bringen Sie die Rückseite wieder an (Abb. ⑦).
- 7 Stecken Sie den Stecker des Luftreinigers in die Steckdose.
- 8 Berühren Sie die Taste , um das Gerät einzuschalten.
- 9 Halten Sie die  Taste 3 Sekunden lang gedrückt, um die Reinigungszeit des Filters zurückzusetzen.
- 10 Waschen Sie sich nach dem Reinigen des Filters gründlich die Hände.

Den Filter auswechseln

Informationen zur Verriegelungsfunktion bezüglich der Erhaltung gesunder Luft

Dieser Luftreiniger ist mit einer Filterwechselanzeige ausgestattet, um im Betrieb des Luftreinigers sicherzustellen, dass sich dieser in einem idealen Zustand befindet. Wenn der Filter ausgetauscht werden muss, leuchtet die Filterwechselanzeige  rot auf dem Display auf.



Wenn der Filter nicht rechtzeitig ausgewechselt wird, kann der Luftreiniger nicht mehr betrieben werden und wird automatisch gesperrt, um die Luftqualität im Raum zu schützen. Tauschen Sie den Filter so bald wie möglich aus.

Den Filter auswechseln

Hinweis:

- Der Filter ist weder abwaschbar noch wiederverwendbar.
- Schalten Sie den Luftreiniger stets aus, und ziehen Sie den Netzstecker aus der Steckdose, bevor Sie die Filter auswechseln.



Status der Filterwarnanzeige	Aktion
Die Warnung zum Filterwechsel  leuchtet auf (Abb. 24).	Ersetzen Sie den NanoProtect-Filter der Serie 3 (FY3430/30)

- 1 Schalten Sie den Luftreiniger aus, und ziehen Sie den Netzstecker aus der Steckdose.
- 2 Ziehen Sie die Rückseite ab, um sie vom Gerät zu entfernen (Abb. 3).
- 3 Entnehmen Sie den Filter aus dem Gerät (Abb. 22).
- 4 Entfernen Sie das gesamte Verpackungsmaterial des neuen Filters (Abb. 5).
- 5 Setzen Sie den neuen Filter in das Gerät ein (Abb. 6).
- 6 Setzen Sie die Rückseite wieder ein (Abb. 7).
- 7 Stecken Sie den Stecker des Luftreinigers in die Steckdose.
- 8 Berühren Sie die Taste , um das Gerät einzuschalten.
- 9 Halten Sie die  Taste 3 Sekunden lang gedrückt, um den Zähler für die Filterstandzeit zurückzusetzen.
- 10 Waschen Sie sich nach dem Auswechseln des Filters gründlich die Hände.

Hinweis: Riechen Sie nicht am Filter, da dieser Schadstoffe aus der Luft gesammelt hat.

Filter zurücksetzen

Sie können den Filter auch bereits vor Aufleuchten der Filterwechselanzeige () austauschen. Nach dem Austauschen eines Filters müssen Sie den Zähler für die Filterstandzeit manuell zurücksetzen.

- 1 Drücken Sie die Ein-/Ausschalttaste  für 3 Sekunden, um das Gerät auszuschalten und ziehen Sie den Netzstecker aus der Steckdose.
- 2 Stecken Sie den Netzstecker in die Steckdose (Abb. 25).
- 3 Halten Sie innerhalb von 15 Sekunden nach dem Einschalten die Tasten  und  3 Sekunden lang gedrückt, um den Zähler für die Filterstandzeit zurückzusetzen (Abb. 26).

6 Aufbewahrung

- 1 Schalten Sie den Luftreiniger aus, und ziehen Sie den Netzstecker aus der Steckdose.
- 2 Reinigen Sie den Luftreiniger, den Partikelsensor und die Oberfläche des Filters (siehe Kapitel "Reinigung und Wartung").
- 3 Lassen Sie alle Teile vor der Aufbewahrung gründlich an der Luft trocknen.
- 4 Wickeln Sie den Filter in luftdichte Plastiktüten.
- 5 Bewahren Sie den Luftreiniger und den Filter an einem kühlen, trockenen Ort auf.
- 6 Waschen Sie sich nach jedem Kontakt mit dem Filter gründlich die Hände.

7 Fehlerbehebung

In diesem Kapitel sind die häufigsten Probleme aufgeführt, die beim Gebrauch Ihres Geräts auftreten können. Sollten Sie ein Problem mithilfe der nachstehenden Informationen nicht beheben können, wenden Sie sich bitte an das Philips Service-Center in Ihrem Land.

Problem	Mögliche Lösung
Das Gerät funktioniert nicht ordnungsgemäß.	<ul style="list-style-type: none"> • Die Filterwechselanzeige leuchtet bereits seit längerer Zeit ununterbrochen, doch Sie haben den entsprechenden Filter nicht ausgewechselt. Das Gerät ist nun gesperrt. Wechseln Sie in diesem Fall den Filter aus, und drücken Sie lange auf , um den Zähler für die Filterstandzeit zurückzusetzen.

Problem	Mögliche Lösung
Der Luftstrom, der aus dem Luftauslass dringt, ist bedeutend schwächer als vorher.	<ul style="list-style-type: none"> • Die Oberfläche des Filters ist schmutzig. Reinigen Sie die Oberfläche des Filters (siehe Kapitel "Reinigung und Wartung").
Die Luftqualität verbessert sich nicht, obwohl das Gerät lange Zeit in Betrieb war.	<ul style="list-style-type: none"> • Überprüfen Sie, ob das Verpackungsmaterial vom Filter entfernt wurde. • Der Filter wurde nicht in das Gerät eingesetzt. Vergewissern Sie sich, dass der Filter (FY3430/30) ordnungsgemäß eingesetzt wurde. • Der Partikelsensor ist nass. Die Luftfeuchtigkeit im Raum ist hoch und verursacht Kondensation. Stellen Sie sicher, dass der Partikelsensor sauber und trocken ist (siehe Kapitel "Reinigung und Wartung"). • Der Raum ist sehr groß oder die Qualität der Luft im Freien ist mangelhaft. Um von einer optimalen Luftreinigung zu profitieren, schließen Sie bitte Türen und Fenster, wenn Sie den Luftreiniger verwenden. • Luft kann auch drinnen verschmutzt werden. Beispielsweise durch Rauchen, Kochen, Räucherstäbchen, Parfüm oder Alkohol. • Der Filter hat das Ende seiner Lebensdauer erreicht. Ersetzen Sie den Filter durch einen neuen Filter.
Die Farbe der Luftqualitätsanzeige ändert sich nicht.	<ul style="list-style-type: none"> • Der Partikelsensor ist verschmutzt. Reinigen Sie den Partikelsensor (siehe Kapitel "Reinigung und Wartung").
Bei dem Gerät tritt ein ungewöhnlicher Geruch auf.	<ul style="list-style-type: none"> • Anfangs kann das Gerät einen leichten Kunststoffgeruch verströmen. Das ist normal. Wenn das Gerät auch nach Entfernung der Filter einen verbrannten Geruch verströmt, wenden Sie sich an einen Philips Händler oder ein autorisiertes Philips Service-Center. Unter Umständen produziert der Filter aufgrund der Aufnahme von Innenraumgasen einen unangenehmen Geruch, wenn er längere Zeit verwendet wurde. Es wird empfohlen, dass Sie ihn reaktivieren, indem Sie ihn bei regelmäßiger Verwendung in direktes Sonnenlicht stellen. Wenn der Geruch weiterhin besteht, ersetzen Sie den Filter.

Problem	Mögliche Lösung
Das Gerät ist sehr laut.	<ul style="list-style-type: none"> • Das ist normal, wenn der Turbomodus aktiviert ist. • Wenn das Gerät im automatischen Modus zu laut ist, kann es sein, dass das Gerät auf der höchsten Geschwindigkeitsstufe läuft, weil die Luftqualität ansonsten abnimmt, oder dass Ihre individuelle Einstellung in der App für eine höhere Ventilatorgeschwindigkeit sorgt. Wechseln Sie entweder in den Sleep-Modus, oder ändern Sie die Einstellungen in der App. • Wenn anormale Geräusche auftreten, setzen Sie sich bitte mit einem Service-Center in Ihrem Land in Verbindung. • Anormale Geräusche können auch durch Gegenstände verursacht werden, die versehentlich in den Luftaustritt gelangen. Schalten Sie das Gerät umgehend aus, und drehen Sie es herum, um die Gegenstände herauszuholen.
Das Gerät zeigt an, dass ich einen Filter auswechseln muss, obwohl ich dies schon gemacht habe.	<ul style="list-style-type: none"> • Sie haben möglicherweise den Zähler für die Filterlebensdauer nicht zurückgesetzt. Schalten Sie das Gerät ein. Halten Sie die Reset-Taste () 3 Sekunden lang gedrückt.
Der Fehlercode "E1" wird auf dem Display angezeigt.	<ul style="list-style-type: none"> • Der Motor funktioniert nicht ordnungsgemäß. Wenden Sie sich an den Philips Kundendienst in Ihrem Land.

Problem	Mögliche Lösung
Die WLAN-Einrichtung ist nicht erfolgreich.	<ul style="list-style-type: none"> • Wenn der Router, mit dem Ihr Luftreiniger verbunden ist, ein Dualband-Router ist, und Ihr Luftreiniger aktuell keine Verbindung mit einem 2,4-GHz-Netzwerk herstellt, wechseln Sie auf ein anderes Frequenzband desselben Routers (2,4 GHz), und versuchen Sie dann erneut, Ihren Luftreiniger zu koppeln. 5-GHz-Netzwerke werden nicht unterstützt. • Web-Authentifizierungsnetzwerke werden nicht unterstützt. • Überprüfen Sie, ob der Luftreiniger sich innerhalb der Reichweite des WLAN-Routers befindet. Sie können versuchen, den Luftreiniger näher am WLAN-Router zu platzieren. • Überprüfen Sie, ob der Netzwerkname korrekt ist. Beachten Sie bei der Eingabe des Netzwerknamens die Groß- und Kleinschreibung. • Überprüfen Sie, ob das WLAN-Passwort korrekt ist. Beachten Sie bei der Eingabe des Passworts die Groß- und Kleinschreibung. • Wiederholen Sie Einrichtung laut Anweisungen im Abschnitt "Setzen Sie die WLAN-Verbindung zurück". • Die WLAN-Konnektivität kann von elektromagnetischen oder anderen Störungen unterbrochen werden. Halten Sie das Gerät von anderen elektronischen Geräten fern, um Störsignale zu vermeiden. • Überprüfen Sie, ob sich das Mobilgerät im Flugmodus befindet. Stellen Sie sicher, dass der Flugmodus deaktiviert ist, wenn eine Verbindung mit dem WLAN-Netzwerk hergestellt wird. • Im Hilfeabschnitt der App finden Sie umfassende und aktuelle Tipps zur Fehlerbehebung.

8 Garantie und Kundendienst

Benötigen Sie weitere Informationen, besuchen Sie die Philips Website www.philips.com oder setzen Sie sich mit dem Philips Kundendienst in Ihrem Land in Verbindung (Telefonnummer siehe Garantieschrift). Sollte es in Ihrem Land kein Service-Center geben, wenden Sie sich bitte an Ihren lokalen Philips Händler.

Bestellen von Ersatz- oder Zubehörteilen

Wenn Sie ein Teil ersetzen müssen oder ein zusätzliches Teil kaufen möchten, wenden Sie sich an Ihren Philips Händler, oder besuchen Sie www.philips.com/support.

Wenn Sie Probleme bei der Beschaffung der Teile haben, wenden Sie sich bitte an ein Philips Service-Center in Ihrem Land (Telefonnummer siehe Garantieschrift).

Contenido

1	Importante	50
	Seguridad	50
	Campos electromagnéticos (CEM)	52
	Reciclaje	53
	Declaración de conformidad de la UE simplificada	53
2	Purificador de aire	53
	Descripción del producto (fig. ①)	53
	Descripción de los controles (fig. ②)	54
3	Introducción	54
	Instalación del filtro	54
	Explicación del indicador de Wi-Fi	55
	Conexión Wi-Fi	55
4	Uso del purificador de aire	56
	Explicación del piloto de calidad del aire	56
	Encendido y apagado	57
	Cambio de la configuración del modo de día	58
	Cambio de la configuración del modo nocturno	58
	Cambiar el indicador de visualización	58
	Uso de la función de encendido/apagado del piloto	58
	Comprobación del estado del filtro	59
5	Limpieza y mantenimiento	59
	Planificación de limpieza	59
	Limpieza del cuerpo del purificador de aire	60
	Limpieza del sensor de partículas	60
	Limpieza de la superficie del filtro	60
	Sustitución del filtro	61
	Restablecimiento de filtros	62
6	Almacenamiento	62
7	Solución de problemas	63
8	Garantía y servicio	65
	Solicitud de piezas y accesorios	65

1 Importante

Seguridad

Antes de usar el aparato, lea detenidamente este manual de usuario y consérvelo por si necesitara consultarlo en el futuro.

Para garantizar el mejor rendimiento, asegúrese de que el purificador está actualizado con la última versión. Puede realizar esta actualización a través de la aplicación Clean Home + .

Peligro

- No limpie el aparato con ningún líquido o detergente inflamable, no deje caer ningún líquido en el aparato para evitar descargas eléctricas o riesgo de incendio.
- No pulverice materiales inflamables, como insecticidas, alcohol o fragancias alrededor del aparato.

Advertencia

- Antes de enchufar el aparato, compruebe que el voltaje indicado en el producto se corresponde con el voltaje de la red local.
- Evite colocar el cable de alimentación en una zona de paso y opte por una ubicación donde no se vaya a tropezar con él.
- Si el cable de alimentación está dañado, debe ser sustituido por Philips o por un centro de servicio autorizado por Philips u otro personal cualificado con el fin de evitar situaciones de peligro.
- No utilice el aparato si la clavija, el cable de alimentación o el propio aparato están dañados.
- Este aparato puede ser usado por niños a partir de ocho años, por personas con capacidad física, psíquica o sensorial reducida y por quienes no tengan los conocimientos y la experiencia necesarios siempre que lo hagan bajo supervisión o hayan recibido instrucciones sobre cómo utilizar el aparato de forma segura y conozcan los riesgos que conlleva su uso. Los niños menores de 8 años no deben acercarse al aparato sin la supervisión de un adulto.
- No permita que los niños jueguen con el aparato.
- Los niños no deben llevar a cabo la limpieza ni el mantenimiento del producto sin supervisión.
- No bloquee la entrada y salida de aire con ningún objeto.

- Cerciórese de que no caigan objetos extraños dentro del aparato a través de la salida del aire.
- No caliente el filtro ni el aparato para evitar daños en el dispositivo o riesgo de incendio.
- No pulverice ningún líquido sobre el filtro para limpiarlo, ya que podría dañar la estructura interna del filtro.
- Interfaz Wi-Fi estándar basada en 802.11b/g/n a 2,4 GHz con una potencia de salida máxima de 31,62 mW EIRP.

Precaución

- Este aparato no puede sustituir un sistema de ventilación, la limpieza regular con aspirador ni el uso de una campana extractora o ventilador al cocinar.
- Coloque y utilice siempre el aparato sobre una superficie seca, estable, plana y horizontal.
- Deje al menos 20 cm de espacio libre alrededor del aparato y al menos 30 cm por encima del aparato.
- No se siente ni se ponga de pie sobre el aparato. No coloque nada sobre el aparato.
- No coloque el aparato directamente bajo un sistema de aire acondicionado para evitar que el agua condensada caiga sobre él.
- Use una mascarilla y guantes cuando limpie la superficie del filtro o sustituya el filtro.
- Cuando deseche el filtro, selle el filtro en una bolsa desechable y siga las recomendaciones de las autoridades sanitarias locales para manipular superficies potencialmente infectadas.
- Utilice solo filtros originales de Philips especialmente diseñados para este aparato. No utilice otros filtros.
- La combustión del filtro puede crear riesgos irreversibles para los seres humanos o poner en peligro a otros seres vivos. No use el filtro como material combustible ni con fines similares.
- Evite golpear el aparato (especialmente la entrada y la salida de aire) con objetos duros.
- No introduzca los dedos ni objetos en la salida o la entrada de aire para evitar lesiones físicas o un funcionamiento incorrecto del aparato.
- Si el aparato está bloqueado, llévelo a Philips, a un centro de servicio autorizado por Philips o a un servicio técnico cualificado.

- No use este aparato si ha fumado, o utilizado insecticidas o desinfectantes en los interiores, ni en lugares donde haya residuos oleosos, incienso encendido o gases químicos.
- No utilice el aparato cerca de aparatos de gas, sistemas de calefacción ni chimeneas.
- Desenchufe siempre el aparato cuando desee moverlo, limpiarlo, sustituir el filtro o realizar otras tareas de mantenimiento.
- El aparato está diseñado para su uso en zonas comerciales. Está diseñado para su uso en interiores en condiciones normales de funcionamiento.
- No utilice el aparato en entornos húmedos, con humedad elevada o temperaturas ambiente elevadas.
- El aparato no elimina el monóxido de carbono (CO) ni el radón (Rn). No puede utilizarse como dispositivo de seguridad en caso de accidente en el que intervienen procesos de combustión y productos químicos peligrosos.
- La temperatura recomendada para utilizar el dispositivo es de 5 °C a 45 °C, el nivel de humedad relativa es $\leq 85\%$. El dispositivo puede dejar de funcionar o dañarse si no se sigue el nivel de temperatura y humedad recomendado.
- El intervalo de temperatura recomendado para el almacenamiento del dispositivo es de -20 °C a 55 °C. El dispositivo se dañará si se almacena en climas extremos fuera de alcance.
- Los purificadores de aire forman parte del plan de prevención de propagación del virus, no constituyen una solución única contra una posible transmisión viral.
- El nivel de presión acústica de emisión de ruido es inferior a 70 dB (A).

Campos electromagnéticos (CEM)

Este aparato de Philips cumple los estándares y las normativas aplicables sobre exposición a campos electromagnéticos.

Reciclaje

Este símbolo significa que este producto no debe desecharse con la basura normal del hogar (2012/19/UE).



Siga la normativa de su país con respecto a la recogida de productos eléctricos y electrónicos. El correcto desecho de los productos ayuda a evitar consecuencias negativas para el medioambiente y la salud humana.

Declaración de conformidad de la UE simplificada

Por la presente, DAP B.V. declara que el equipo de radio tipo AC3021 cumple la Directiva 2014/53/UE. El texto completo de la declaración de conformidad de la UE está disponible en la siguiente dirección de Internet: www.philips.com.

2 Purificador de aire

Enhorabuena por la adquisición del filtro de aire AC3021.

Para poder beneficiarse por completo de la asistencia que ofrece Philips, registre el producto en www.philips.com/welcome.





Español

Descripción del producto (fig. ①)

- A Panel de control
- B Sensor de gas
- C Salida de aire
- D Sensor de partículas
- E Filtro NanoProtect serie 3 (FY3430/30)
- F Cubierta posterior

Descripción de los controles (fig. ②)

Botones de control

	Botón de reinicio/estado del filtro		Botón de conmutador de visualización/encendido/apagado del piloto
	Botón de encendido/apagado		Botón de modo de día
	Botón de modo nocturno		

Panel de visualización

	Indicador de Wi-Fi		Modo automático (día)/ modo de reposo alergia (noche)
	Velocidad manual 1		Velocidad manual 2
	Modo Turbo	IAI	Visualización del índice de alérgenos en interiores
PM2.5	Visualización de PM 2,5	Gas	Pantalla de contaminación por gases
	Alerta de limpieza del filtro		Alerta de sustitución del filtro

3 Introducción

Instalación del filtro

Retire todo el embalaje del filtro antes del primer uso.

Nota: Asegúrese de que el purificador de aire está desenchufado de la toma de corriente eléctrica antes de instalar el filtro.

- 1 Tire de la cubierta posterior y retírela del aparato (fig. ③).
- 2 Tire del filtro NanoProtect para retirarlo del aparato (fig. ④).
- 3 Retire todo el embalaje del filtro de purificación del aire (fig. ⑤).
- 4 Ponga el filtro de nuevo en el aparato (fig. ⑥).
- 5 Vuelva a colocar la cubierta posterior (fig. ⑦).

Explicación del indicador de Wi-Fi



Estado del icono de Wi-Fi	Estado de la conexión Wi-Fi
Parpadeo en naranja	Conectándose al smartphone
Estable en naranja	Conectado al smartphone
Parpadeo en blanco	Conectándose al servidor
Estable en blanco	Conectado al servidor
Desactivado	Función Wi-Fi desactivada

Conexión Wi-Fi

Nota:

- Las redes corporativas/empresariales (p. ej., certificados, perfiles de red) no son compatibles. Le recomendamos configurar los purificadores de aire Philips en una red específica creada para dispositivos IoT o redes WPA2-Personal.
- Los detalles de configuración se proporcionan en la aplicación Clean Home + (p. ej. la dirección Mac) para ayudar a configurar redes gestionadas.

Configuración de la conexión Wi-Fi por primera vez

- 1 Descargue e instale la aplicación **“Clean Home +”** de Philips desde **App Store** o **Google Play**.
- 2 Conecte el enchufe del purificador de aire a la toma de corriente y toque  para encenderlo.
↳ El indicador Wi-Fi  parpadea en naranja por primera vez.
- 3 Asegúrese de que el smartphone o la tableta están correctamente conectados a la red Wi-Fi.
- 4 Abra la aplicación **“Clean Home +”** y haga clic en **“Conectar un nuevo dispositivo”** o pulse el botón **“+”** de la parte superior de la pantalla. Siga las instrucciones que aparecen en pantalla para conectar el purificador de aire a la red.







Nota:

- Las redes de autenticación de páginas web de empresa/adicionales no son compatibles.
- Esta instrucción es válida únicamente cuando el purificador de aire se configura por primera vez. Si la red ha cambiado o se debe realizar de nuevo la configuración, consulte el capítulo “Restablecer la conexión Wi-Fi” en la página 56.
- Si desea conectar más de un purificador de aire a su smartphone o tableta, tendrá que realizar estos pasos uno por uno.
- Asegúrese de que la distancia entre su smartphone o tableta y el purificador de aire sea inferior a 10 m y de que no haya obstáculos entre ellos.

- Esta aplicación es compatible con las versiones más recientes de Android e iOS. Visite www.philips.com/cleanhome para obtener información sobre la última actualización de sistemas operativos y dispositivos compatibles.

Restablecer la conexión Wi-Fi

Nota:

- Restablezca la conexión Wi-Fi cuando la red predeterminada cambie.
- 1 Conecte el enchufe del purificador de aire a la toma de corriente y toque  para encenderlo.
 - 2 Toque  y  simultáneamente durante 3 segundos hasta que oiga un pitido.
 - ↳ El purificador de aire inicia el modo de emparejamiento.
 - ↳ El indicador Wi-Fi  parpadea en naranja.
 - 3 Siga los pasos 3 y 4 de la sección “**Configuración de la conexión Wi-Fi por primera vez**”.

4 Uso del purificador de aire

Explicación del piloto de calidad del aire

El piloto de calidad del aire se ilumina automáticamente cuando se enciende el purificador de aire y muestra todos los colores en secuencia. Después de aproximadamente 30 segundos, el sensor de partículas selecciona el color que corresponde a la calidad del aire del entorno y sus partículas en suspensión.

Color del piloto de calidad del aire	Nivel de calidad del aire
Azul	Bueno
Azul-morado	Aceptable
Morado-rojo	Deficiente
Rojo	Muy malo

El color del piloto de calidad del aire lo determina el índice más alto entre las lecturas de PM 2,5, IAI y gas.

IAI

El sensor **AeraSense** de categoría profesional detecta el nivel de alérgenos de interior y con información numérica del 1 al 12 se puede mostrar el nivel de riesgo potencial de los alérgenos interiores. 1 indica la mejor calidad del aire.

Nivel IAI	Color del piloto de calidad del aire
1-3	Azul
4-6	Azul-morado
7-9	Morado-rojo
10-12	Rojo

Solo modelos PM2.5

La tecnología de detección **AeraSense** detecta con precisión y responde rápidamente incluso a los cambios de partículas más imperceptibles que se producen en el aire. La información en tiempo real sobre el nivel de PM 2,5 le permite respirar con tranquilidad.

La mayoría de los contaminantes del aire en interiores está por debajo del PM 2,5, un índice que hace referencia a las partículas aéreas de tamaño inferior a 2,5 micras. Fuentes frecuentes de partículas finas son el humo del tabaco, de la cocina, velas encendidas, etc. Algunas bacterias en suspensión y las esporas más pequeñas del moho, los alérgenos de mascotas y los ácaros del polvo también están por debajo del PM 2,5.

Nivel de PM 2,5	Color del piloto de calidad del aire
≤12	Azul
13-35	Azul-morado
36-55	Morado-rojo
>55	Rojo

GAS



Con un sensor de gas avanzado, una visualización de L1 a L4 muestra el cambio de nivel de los gases potencialmente nocivos (incluidos compuestos químicos orgánicos volátiles, olor, etc.) detectados. L1 indica la mejor calidad del aire.

Nivel de gas	Color del piloto de calidad del aire
L1	Azul
L2	Azul-morado
L3	Morado-rojo
L4	Rojo

Encendido y apagado

Nota:

- Para obtener un rendimiento óptimo de la purificación, cierre las puertas y ventanas.
- Mantenga las cortinas alejadas de la entrada o la salida de aire.

- 1 Enchufe la clavija del purificador de aire a la toma de corriente.
- 2 Toque  para encender el purificador de aire.
 - ↳ El purificador de aire emite un pitido.
 - ↳ Aparece “---” en la pantalla durante el calentamiento. A continuación, el purificador de aire muestra el nivel de IAI/PM 2,5/gas después de medir la calidad del aire.
 - ↳ El purificador de aire funciona en modo automático y en la pantalla se muestra el nivel de IAI (fig. 8).
- 3 Mantenga pulsado el botón  durante 3 segundos para apagar el purificador de aire.

Nota: Si el purificador de aire se mantiene enchufado a la toma de corriente después de apagarlo, seguirá funcionando con la misma configuración cuando vuelva a encenderse.

Cambio de la configuración del modo de día

Puede elegir el modo automático, la velocidad 1, la velocidad 2 o el modo turbo tocando el botón .

Modo automático (A): en el modo automático, el sensor dual detecta la calidad del aire en tiempo real y el aparato ajusta automáticamente la velocidad del ventilador según la calidad del aire del ambiente. El panel de control puede ajustar automáticamente el brillo de la pantalla en función de la luz ambiental (fig. 9).



Velocidad manual (↺ & ↻): en el modo manual, el purificador de aire funciona a velocidad 1 o 2 (fig. 10).

Modo turbo (⌚): en el modo turbo, el purificador de aire funciona a máxima velocidad (fig. 11).

Cambio de la configuración del modo nocturno

Puede seleccionar el modo de reposo normal o el modo de reposo alergia tocando el botón .

Modo de reposo normal: en el modo de reposo normal, el purificador de aire funciona de forma silenciosa a una velocidad baja. Tras 3 segundos, el botón  se atenúa y todos los pilotos y botones se apagan (fig. 12).

Modo de reposo alergia (A): en el modo de reposo alergia, el purificador de aire responde a los eventos de polvo nocturnos y activa el aparato en un modo más potente, con un nivel de ruido adecuado para dormir. En la pantalla aparece el indicador .  y  se atenúan y otros botones se apagan (fig. 13).

Toque cualquier botón para salir del modo de reposo. A continuación, si el aparato no se utiliza en 3 segundos, todas las luces se atenuarán de nuevo.

Cambiar el indicador de visualización

Nota: El aparato muestra el nivel de IAI de forma predeterminada.

- Toque el botón  para cambiar el indicador de visualización entre PM 2,5/gas/IAI (fig. 14, fig. 15) y fig. 16).

Uso de la función de encendido/apagado del piloto

Gracias al sensor de luz, el panel de control puede encenderse, apagarse o atenuarse automáticamente en función de la iluminación ambiental. El panel de control se apagará o atenuará cuando la iluminación ambiental sea oscura. Puede tocar cualquier botón para activar todas las luces. Posteriormente, si el aparato no se utiliza, todas las luces se apagarán o atenuarán de nuevo según la iluminación ambiental (fig. 17).

Puede mantener pulsado el botón  manualmente durante 3 segundos para apagar todas las luces y el panel de control. Toque cualquier botón para activar todas las luces (fig. 18).

Comprobación del estado del filtro

- Toque el botón  para comprobar el estado de vida útil del filtro (fig. 19).
 - ↳ El porcentaje de vida útil restante del filtro se mostrará en la pantalla.

Color del icono	Indicación de vida útil del filtro	Pantalla (%)
Azul	Vida útil óptima	16-100
Azul-morado	Vida útil buena	9 - 15
Morado-rojo	Vida útil casi agotada	4-8
Rojo	Vida útil agotada, sustituya el filtro	0-3

Nota: El aparato vuelve a la pantalla normal si no se realizan operaciones durante 3 segundos.

5 Limpieza y mantenimiento

Nota:

- Desenchufe siempre el aparato antes de limpiarlo.
- No sumerja nunca el aparato en agua u otros líquidos.
- Nunca utilice productos de limpieza abrasivos, agresivos o inflamables, como lejía o alcohol, para limpiar cualquier parte del aparato.
- Nunca utilice líquidos (incluida el agua) para limpiar el filtro.
- No intente limpiar el sensor de partículas ni el sensor de gas con un aspirador.

Planificación de limpieza

Frecuencia	Método de limpieza
Cuando sea necesario	Limpie la parte de tela del aparato con un paño húmedo y la parte de plástico con un paño suave y seco
	Limpie la cubierta de salida del aire
Cada dos meses	Limpie el sensor de partículas con un trozo de algodón seco
Aparecerá  en la pantalla.	Limpie la superficie del filtro

Limpeza del cuerpo del purificador de aire

Limpe regularmente la parte interior y exterior del purificador de aire para evitar la acumulaci3n de polvo.

- 1 Limpie la superficie de tela con un pa1o h3medo.
- 2 Utilice un pa1o suave y seco para limpiar tanto el exterior como el interior del purificador de aire y la salida de aire.

Nota:

- La tela que cubre el aparato no se puede retirar.
- No utilice agua caliente, alcohol ni limpiadores agresivos para limpiar la tela.

Limpeza del sensor de part3culas

Limpe el sensor de part3culas cada 2 meses para obtener un funcionamiento 3ptimo del aparato.

Nota:



- Si se utiliza el purificador de aire en un entorno con polvo, puede que sea necesario limpiarlo con m3s frecuencia.
- Si el nivel de humedad de la habitaci3n es muy elevado, se puede formar condensaci3n en el sensor de part3culas y el piloto de calidad del aire puede indicar que esta es m3s deficiente de lo que realmente es. Si ocurre esto, limpie el sensor de part3culas.
- No es necesario limpiar el sensor de gas.

- 1 Apague el purificador de aire y descon3ctelo de la toma de corriente.
- 2 Tire de la cubierta posterior y ret3rela del aparato (fig. 3).
- 3 Limpie el sensor de part3culas con un bastoncillo de algod3n h3medo (fig. 20).
- 4 Seque todas las piezas bien con un bastoncillo de algod3n seco.
- 5 Vuelva a colocar la cubierta posterior (fig. 7).

Limpeza de la superficie del filtro

Estado del piloto de alerta del filtro	Acci3n
La alerta de limpeza del filtro  se muestra en la pantalla (fig. 21).	Limpie la superficie del filtro con un aspirador.

- 1 Apague el purificador de aire y descon3ctelo de la toma de corriente.
- 2 Tire de la cubierta posterior y ret3rela del aparato (fig. 3).
- 3 Tire del filtro NanoProtect para retirarlo del aparato (fig. 22).
- 4 Limpie la superficie del filtro con un aspirador (fig. 23).
- 5 Ponga el filtro de nuevo en el aparato (fig. 6).

- 6 Vuelva a colocar la cubierta posterior (fig. ⑦).
- 7 Enchufe la clavija del purificador de aire a la toma de corriente.
- 8 Toque el botón  para encender el aparato.
- 9 Mantenga pulsado el botón  durante tres segundos para reiniciar el tiempo de limpieza del filtro.
- 10 Lávese bien las manos después de limpiar el filtro.

Sustitución del filtro

Explicación del bloqueo de protección de aire saludable

Este purificador de aire cuenta con un indicador de sustitución del filtro para garantizar que el filtro de purificación del aire se encuentra en un estado óptimo cuando el purificador de aire está en funcionamiento. Cuando se deba sustituir el filtro, la alerta de sustitución del filtro  se iluminará en rojo.

Si el filtro no se sustituye a tiempo, el purificador de aire dejará de funcionar y se bloqueará automáticamente para proteger la calidad del aire en la habitación. Sustituya el filtro lo antes posible.

Sustitución del filtro

Nota:

- El filtro no es lavable ni reutilizable.
- Apague y desenchufe siempre el purificador de aire de la toma de corriente antes de sustituir los filtros.

Estado del piloto de alerta del filtro	Acción
La alerta de sustitución del filtro  se enciende (fig. ⑳)	Sustituya el filtro NanoProtect serie 3 (FY3430/30)

- 1 Apague el purificador de aire y desconéctelo de la toma de corriente.
- 2 Tire de la cubierta posterior y retírela del aparato (fig. ③).
- 3 Tire del filtro NanoProtect para retirarlo del aparato (fig. ㉒).
- 4 Retire todo el material de embalaje del nuevo filtro (fig. ⑤).
- 5 Coloque el nuevo filtro en el aparato (fig. ⑥).
- 6 Vuelva a colocar la cubierta posterior (fig. ⑦).
- 7 Enchufe la clavija del purificador de aire a la toma de corriente.
- 8 Toque el botón  para encender el aparato.



9 Mantenga pulsado el botón  durante tres segundos para reiniciar el contador de vida útil del filtro.

10 Lávese bien las manos después de sustituir el filtro.

Nota: No huela el filtro, dado que se ha utilizado para recoger agentes contaminantes del aire.

Restablecimiento de filtros

Puede sustituir el filtro antes de que la alerta de sustitución del filtro () se muestre en la pantalla. Después de sustituir el filtro, debe restablecer el contador de vida útil del filtro manualmente.

- 1 Toque el botón de encendido  durante 3 segundos para apagar el aparato y desenchúfelo de la toma de corriente.
- 2 Introduzca la clavija en la toma de corriente (fig. 25).
- 3 Antes de que transcurran 15 segundos tras el encendido, mantenga pulsados los botones  y  durante 3 segundos para reiniciar el contador de vida útil del filtro (fig. 26).

6 Almacenamiento

- 1 Apague y desconecte el purificador de aire de la toma de corriente.
- 2 Limpie el purificador de aire, el sensor de partículas y la superficie del filtro (consulte el capítulo “Limpieza y mantenimiento”).
- 3 Deje que todas las piezas se sequen bien antes de guardarlas.
- 4 Introduzca el filtro en una bolsa de plástico hermética.
- 5 Guarde el purificador de aire y el filtro en un lugar fresco y seco.
- 6 Lávese siempre bien las manos después de manipular el filtro.

7 Solución de problemas

Este capítulo resume los problemas más comunes que podría encontrarse con el aparato. Si no puede resolver el problema con la información que aparece a continuación, póngase en contacto con el Servicio de Atención al Cliente en su país.

Problema	Posible solución
El aparato no funciona correctamente.	<ul style="list-style-type: none">• La alerta de sustitución del filtro ha estado encendida de forma continua, pero no ha sustituido el filtro correspondiente. Ahora, como resultado, el aparato está bloqueado. En este caso, sustituya el filtro y mantenga pulsado  para reiniciar el contador de vida útil del filtro.
El flujo de aire procedente de la salida de aire es mucho más débil que anteriormente.	<ul style="list-style-type: none">• La superficie del filtro está sucia. Limpie la superficie del filtro (consulte el capítulo “Limpieza y mantenimiento”).
La calidad del aire no mejora a pesar de que el aparato lleva funcionando bastante tiempo.	<ul style="list-style-type: none">• Compruebe si se ha retirado el material de embalaje del filtro.• El filtro no se ha colocado en el aparato. Asegúrese de que el filtro (FY3430/30) está instalado correctamente.• El sensor de partículas está mojado. El nivel de humedad de la habitación es elevado y provoca que el agua se condense. Asegúrese de que el sensor de partículas está limpio y seco (consulte la sección “Limpieza y mantenimiento”).• El tamaño de la habitación es grande o la calidad del aire exterior es deficiente. Para que el rendimiento de purificación sea óptimo, cierre las puertas y ventanas cuando utilice el purificador de aire.• Hay fuentes de contaminación en el interior. Por ejemplo, el humo de tabaco o de la cocina, el incienso, el perfume o el alcohol.• El filtro ha llegado al final de su vida útil. Sustituya el filtro por uno nuevo.
El color del piloto de calidad del aire siempre permanece igual.	<ul style="list-style-type: none">• El sensor de partículas está sucio. Limpie el sensor de partículas (consulte el capítulo “Limpieza y mantenimiento”).

Problema	Posible solución
Sale un olor extraño del aparato.	<ul style="list-style-type: none"> Las primeras veces que use el aparato puede oler a plástico. Esto es normal. Sin embargo, si el aparato produce un olor a quemado incluso después de retirar los filtros, póngase en contacto con su distribuidor Philips o con un centro de servicio Philips autorizado. El filtro puede producir un olor después de ser utilizado durante un período de tiempo debido a la absorción de gases interiores. Se recomienda volver a activar el filtro colocándolo de cara a la luz solar directa para usarlo de forma continuada. Si el olor persiste, sustituya el filtro.
El aparato hace demasiado ruido.	<ul style="list-style-type: none"> Es normal si el aparato se utiliza en modo turbo. En el modo automático, si el aparato hace demasiado ruido, puede que esté funcionando a alta velocidad porque la calidad del aire ha empeorado o que su configuración personalizada en la aplicación haya activado una velocidad del ventilador más alta. Puede elegir el modo reposo o cambiar la configuración en la aplicación. Si el sonido es anormal, póngase en contacto con el servicio de atención del cliente de su país. Si cae algo dentro de la salida de aire, puede que se produzca un sonido alto anormal. Apague inmediatamente el aparato, dele la vuelta y extraiga los objetos extraños del aparato.
El aparato aún indica que necesito sustituir un filtro, pero ya lo he hecho.	<ul style="list-style-type: none"> Puede que no haya reiniciado el contador de vida útil del filtro. Encienda el aparato. A continuación, mantenga pulsado el botón de reinicio () durante 3 segundos.
En la pantalla se muestra el código de error "E1".	<ul style="list-style-type: none"> El motor no funciona bien. Póngase en contacto con el servicio de atención al cliente de su país.

Problema	Posible solución
La configuración de la conexión Wi-Fi no se ha realizado correctamente.	<ul style="list-style-type: none"> • Si el router al que está conectado su purificador es de doble banda y en estos momentos no está conectado a una red de 2,4 GHz, intente conectarse a otra banda del mismo router (2,4 GHz) y vuelva a probar a emparejar el purificador. Las redes de 5 GHz no son compatibles. • Las redes de autenticación web no son compatibles. • Compruebe si el purificador se encuentra dentro del alcance del router Wi-Fi. Puede tratar de colocar el purificador de aire más cerca del router Wi-Fi. • Compruebe si el nombre de la red es correcto. El nombre de la red distingue entre mayúsculas y minúsculas. • Compruebe si la contraseña de la conexión Wi-Fi es correcta. La contraseña distingue entre mayúsculas y minúsculas. • Vuelva a intentar realizar la configuración con las instrucciones de la sección “Restablecer la conexión Wi-Fi”. • La conectividad Wi-Fi se puede interrumpir debido a las interferencias electromagnéticas o de otro tipo. Mantenga el aparato alejado de otros dispositivos electrónicos que pueden provocar interferencias. • Compruebe si el dispositivo se encuentra en modo avión. Asegúrese de desactivar el modo avión cuando se conecte a la red Wi-Fi. • Consulte la sección de ayuda de la aplicación para obtener más información y consejos actualizados sobre la solución de problemas.

8 Garantía y servicio

Si necesita información o tiene un problema, visite el sitio web de Philips en www.philips.com o póngase en contacto con el servicio de atención al cliente de Philips en su país (encontrará el número de teléfono en el folleto de garantía mundial). Si no hay Servicio de Atención al Cliente en su país, diríjase al distribuidor Philips local.

Solicitud de piezas y accesorios

Si tiene que sustituir una pieza o desea adquirir una pieza adicional, diríjase a su distribuidor Philips o visite www.philips.com/support.

Si tiene problemas para obtener las piezas, póngase en contacto con el servicio de atención al cliente de Philips en su país (puede encontrar el número de teléfono en el folleto de garantía mundial).

Sisältö

1	Tärkeää	67
	Turvallisuus	67
	Sähkömagneettiset kentät (EMF)	69
	Kierrätys	69
	Yksinkertaistettu EU:n vaatimustenmukaisuusvakuutus	69
2	Ilmanpuhdistimesi	70
	Tuotteen yleiskuvaus (kuva ①)	70
	Säätimien yleiskuvaus (kuva ②)	70
3	Aloittaminen	71
	Suodattimen asentaminen	71
	Wi-Fi-merkkivalo	71
	Wi-Fi-yhteys	71
4	Ilmanpuhdistimen käyttäminen	73
	Ilmanlaadun merkkivalojen selitykset	73
	Virran kytkeminen ja katkaiseminen	74
	Päivätila-asetuksen vaihtaminen	74
	Yötila-asetuksen vaihtaminen	74
	Näyttötilan vaihto	75
	Valotoiminnon käyttäminen	75
	Suodattimen tilan tarkistaminen	75
5	Puhdistus ja huolto	75
	Puhdistusaikataulu	76
	Ilmanpuhdistimen rungon puhdistaminen	76
	Hiukkastunnistimen puhdistaminen	76
	Suodattimen pinnan puhdistaminen	77
	Suodattimen vaihto	77
	Suodattimen nollaus	78
6	Säilytys	78
7	Vianmääritys	79
8	Takuu ja huolto	81
	Osien tai tarvikkeiden tilaaminen	81

1 Tärkeää

Turvallisuus

Lue tämä käyttöopas huolellisesti ennen käyttöä ja säilytä se myöhempää tarvetta varten. Varmista, että puhdistin on päivitetty uusimpaan versioon, jotta se toimii parhaalla mahdollisella tavalla. Voit päivittää laitteen Clean Home + -sovelluksella.

Vaara

- Älä puhdistaa laitetta millään tulenaralla nesteellä tai puhdistusaineella tai päästä niitä laitteen sisään, sillä se voi aiheuttaa sähköiskun ja/tai tulipalon vaaran.
- Älä suihkuta laitteen lähellä mitään tulenarkaa ainetta, kuten hyönteismyrkkyä, alkoholia tai hajusteita.

Varoitus

- Tarkista, että laitteeseen merkitty käyttöjännite vastaa paikallista verkkojännitettä, ennen kuin liität laitteen pistorasiaan.
- Älä aseta virtajohtoa paikkaan, jossa sen yli kävellään tai jossa siihen voi kompastua.
- Jos virtajohto on vahingoittunut, vaihdata se oman turvallisuutesi vuoksi Philipsillä, Philipsin valtuuttamassa huoltoliikkeessä tai muulla ammattitaitoisella korjaajalla.
- Älä käytä laitetta, jos pistoke, johto tai itse laite on vaurioitunut.
- Laitetta voivat käyttää yli 8-vuotiaat lapset ja henkilöt, joiden fyysinen tai henkinen toimintakyky on rajoittunut tai joilla ei ole kokemusta tai tietoa laitteen käytöstä, jos heitä on neuvottu laitteen turvallisesta käytöstä tai tarjolla on turvallisen käytön edellyttämä valvonta ja jos he ymmärtävät laitteeseen liittyvät vaarat. Alle 8-vuotiaat lapset eivät saa lähestyä laitetta ilman aikuisen valvontaa.
- Lasten ei saa antaa leikkiä laitteella.
- Lasten ei saa antaa puhdistaa tai huoltaa laitetta ilman valvontaa.
- Ilmanotto- ja ilmanpoistoaukkoja ei saa peittää esimerkiksi asettamalla esineitä niiden eteen.
- Varmista, että ilmanpoistoaukosta ei putoa vieraita esineitä laitteen sisään.
- Älä lämmitä suodatinta tai laitetta, koska se voi aiheuttaa vaurioita tai tulipalon.

- Älä suihkuta suodatinta millään nesteillä puhdistuksen yhteydessä, koska se voi vaurioittaa suodattimen rakennetta.
- Wi-Fi-vakiokäyttöliittymä, 802.11b/g/n, 2,4 GHz, lähtöteho enintään 31,62 mW (EIRP).

Varoitus

- Tämä laite ei korvaa kunnollista ilmanvaihtoa, säännöllistä imurointia tai liesituulettimen käyttöä ruoanlaiton aikana.
- Säilytä ja käytä laitetta kuivalla, tukevalla, tasaisella ja vaakasuoralla alustalla.
- Jätä vähintään 20 cm vapaata tilaa laitteen ympärille ja vähintään 30 cm vapaata tilaa laitteen yläpuolelle.
- Älä istu tai seiso laitteen päällä. Älä aseta mitään laitteen päälle.
- Älä sijoita laitetta suoraan ilmastointilaitteen alapuolelle, jotta laitteeseen ei valu kondenssivettä.
- Käytä kasvusuojainta ja käsineitä, kun puhdistat suodattimen pintaa ja/ tai kun vaihdat suodatinta.
- Hävitä suodatin sulkemalla se roskapussiin. Käsittele mahdollisesti saastunut pinta paikallisten terveysviranomaisten ohjeiden mukaisesti.
- Käytä vain alkuperäisiä, tälle laitteelle tarkoitettuja Philips-suodattimia. Älä käytä muita suodattimia.
- Suodattimen syttyminen tuleen saattaa aiheuttaa peruuttamattomia terveyshaittoja ja olla hengenvaarallista. Älä käytä suodatinta polttoaineena tai vastaaviin tarkoituksiin.
- Älä kolhi laitetta kovilla esineillä. Vältä erityisesti ilmanotto- ja ilmanpoistoaukkojen kolhimista.
- Älä työnnä sormiasi tai mitään esineitä ilmanotto- tai ilmanpoistoaukkoon. Muutoin saatat saada vammoja tai laite saattaa vaurioitua.
- Jos laite on tukossa, vie laite Philipsille, Philipsin valtuuttamaan huoltoliikkeeseen tai muulle ammattitaitoiselle korjaajalle.
- Älä käytä laitetta, jos tupakoit sisätiloissa tai jos olet käyttänyt sisätiloissa savuavia hyönteiskarkotteita tai desinfiointiaineita. Älä myöskään käytä laitetta paikoissa, joissa on öljyjäämiä, palavia suitsukkeita tai kemikaalihöyryjä.
- Älä käytä laitetta kaasulaitteiden, lämmityslaitteiden tai tulisijojen läheisyydessä.

- Irrota laite aina pistorasiasta ennen sen siirtämistä, puhdistamista, suodattimen vaihtoa tai muita huoltotoimenpiteitä.
- Laitetta ei ole suunniteltu käytettäväksi kaupallisissa tiloissa. Se on tarkoitettu normaaliin käyttöön sisätiloissa.
- Älä käytä laitetta märissä, kosteissa tai erittäin lämpimissä tiloissa.
- Laite ei poista häkää (CO) eikä radonia (Rn). Sitä ei voi käyttää turvalaitteena onnettomuustilanteissa, joihin liittyy palavaa materiaalia tai vaarallisia kemikaaleja.
- Laitteen suositeltu käyttölämpötila on 5–45 °C, suhteellinen ilmankosteus ≤85 %. Laite saattaa lakata toimimasta tai vaurioitua, jos sitä ei käytetä suositeltujen lämpötila- ja ilmankosteusrajoitusten mukaisesti.
- Laitteen suositeltu säilytyslämpötila on –20–55 °C. Laite vaurioituu, jos sitä säilytetään äärimmäisissä lämpötiloissa.
- Ilmanpuhdistimet ovat vain osa virusten torjuntasuunnitelmaa. Ne eivät yksinään estä mahdollista virustartuntaa.
- Melun äänenpainetaso on alle 70 dB(A).

Sähkömagneettiset kentät (EMF)

Tämä Philips-laite vastaa kaikkia sähkömagneettisia kenttiä (EMF) koskevia standardeja ja säännöksiä.

Kierrätys

Tämä merkki tarkoittaa, että tätä tuotetta ei saa hävittää tavallisen kotitalousjätteen mukana (2012/19/EU).



Noudata maasi sähkö- ja elektroniikkalaitteiden erillistä keräystä koskevia sääntöjä. Asianmukainen hävittäminen auttaa ehkäisemään ympäristölle ja ihmisille mahdollisesti koituvia haittavaikutuksia.

Yksinkertaistettu EU:n vaatimustenmukaisuusvakuutus

DAP B.V. vakuuttaa, että radiolaitetyyppi AC3021 on direktiivin 2014/53/EU mukainen. EU:n vaatimustenmukaisuusvakuutus on luettavissa kokonaisuudessaan osoitteessa www.philips.com.

2 Ilmanpuhdistimesi

Onnittelut AC3021-ilmanpuhdistimen hankinnasta.

Hyödynnä Philipsin tuki ja rekisteröi tuotteesi osoitteessa www.philips.com/welcome.

Tuotteen yleiskuvaus (kuva ①)







- A Ohjauspaneeli
- B Kaasutunnistin
- C Ilmanpoistoaukko
- D Hiukkastunnistin
- E NanoProtect Series 3 -suodatin (FY3430/30)
- F Takakansi

Säätimien yleiskuvaus (kuva ②)

Ohjauspainikkeet

	Suodattimen tila-/palautuspainike		Näytön vaihtopainike / valo palaa- / valo sammuksissa -painike
	Virtakytkin		Päivätilapainike
	Yötilapainike		

Näyttö

	Wi-Fi-merkkivalo		Automaattitila (päivä)/ Allergialepotila (yö)
	Manuaalinen nopeus 1		Manuaalinen nopeus 2
	Turbo-tila	IAI	Sisäilman allergeeni-indeksin näyttö
PM2.5	PM2.5-näyttö	Gas	Kaasuepäpuhtauksien näyttö
	Suodattimen puhdistushälytys		Suodattimen vaihdon hälytys

3 Aloittaminen

Suodattimen asentaminen

Suodattimen pakkausmateriaalit on irrotettava ennen laitteen ensimmäistä käyttökertaa.

Huomautus: Varmista, että ilmanpuhdistin on irrotettu pistorasiasta ennen suodattimen asennusta.

- 1 Poista laitteen takakansi (kuva ③).
- 2 Irrota suodatin laitteesta (kuva ④).
- 3 Irrota ilmanpuhdistussuodattimesta kaikki pakkausmateriaalit (kuva ⑤).
- 4 Aseta suodatin takaisin laitteeseen (kuva ⑥).
- 5 Kiinnitä takakansi takaisin paikalleen (kuva ⑦).

Wi-Fi-merkkivalo

Wi-Fi-kuvakkeen tila	Wi-Fi-yhteyden tila
Vilkkuu oranssina	Muodostaa yhteyttä älypuhelimeen
Palaa oranssina	Yhteys älypuhelimeen muodostettu
Vilkkuu valkoisena	Muodostaa yhteyttä palvelimeen
Palaa valkoisena	Yhteys palvelimeen muodostettu
Pois	Wi-Fi-toiminto poissa käytöstä

Wi-Fi-yhteys

Huomautus:

- Yritysverkkoja (kuten varmenteita ja verkkoprofiileja) ei tueta.
Suosittelemme asentamaan Philips-ilmanpuhdistimet IoT-laitteita varten luotuun verkkoon tai WPA2-Personal-suojattuun verkkoon.
- Katso (kuten MAC-osoite) ovat Clean Home + -sovelluksesta verkkomäärittelytiedot hallittuja verkkoja varten.

Wi-Fi-yhteyden muodostaminen ensimmäistä kertaa

- 1 Lataa ja asenna Philips **Clean Home +** -sovellus **App Storesta** tai **Google Playsta**.
- 2 Kytke ilmanpuhdistin pistorasiaan ja käynnistä se **⏻**-painikkeella.
↳ Wi-Fi-merkkivalo  vilkkuu oranssina ensimmäisellä kerralla.
- 3 Varmista, että älypuhelimesi tai tablettisi on yhdistetty Wi-Fi-verkkoon.
- 4 Käynnistä **Clean Home +** -sovellus ja napsauta kohtaa **Yhdistä uusi laite** tai valitse **+** -painike näytön yläreunasta. Liitä ilmanpuhdistin verkkoon näytön ohjeiden mukaisesti.





Huomautus:

- Yritysverkkoja tai verkkoselaintodennusta edellyttäviä verkkoja ei tueta.
- Tämä ohje koskee vain ilmanpuhdistimen ensimmäistä määrittäykertaa. Jos verkossa on tapahtunut muutoksia tai määrittäminen on tehtävä uudelleen, katso luku "Nollaa Wi-Fi-yhteys" sivulla 72.
- Jos haluat liittää useamman kuin yhden ilmanpuhdistimen älypuheliimeen tai tablettiin, puhdistimet on liitettävä yksi kerrallaan.
- Varmista, että etäisyys älypuhelimien tai tabletin ja ilmanpuhdistimen välillä on alle 10 m eikä niiden välillä ole esteitä.
- Tämä sovellus tukee Android- ja iOS-käyttöjärjestelmien uusimpia versioita. Lataa sivustosta www.philips.com/cleanhome uusin päivitys tuetuille käyttöjärjestelmille ja laitteille.

Nollaa Wi-Fi-yhteys

Huomautus:

- Nollaa Wi-Fi-yhteys, kun oletusverkko vaihdetaan.
- 1 Kytke ilmanpuhdistin pistorasiaan ja käynnistä se **⏻**-painikkeella.
 - 2 Kosketa painikkeita  ja  samanaikaisesti 3 sekunnin ajan, kunnes kuulet äänimerkin.
↳ Ilmanpuhdistin siirtyy pariliitostilaan.
↳ Wi-Fi-merkkivalo  vilkkuu oranssina.
 - 3 Noudata **Wi-Fi-yhteyden muodostaminen ensimmäistä kertaa** -kohdan vaiheissa 3–4 annettuja ohjeita.

4 Ilmanpuhdistimen käyttäminen

Ilmanlaadun merkkivalojen selitykset

Ilmanlaadun merkkivalo syttyy automaattisesti, kun ilmanpuhdistin kytketään käyttöön. Tällöin kaikki värit syttyvät vuorotellen. Noin 30 sekunnin kuluttua hiukkastunnistin valitsee värin, joka kertoo ympäröivän ilman hiukkasmäärän.

Ilmanlaadun merkkivalon väri määräytyy korkeimman tason mukaan PM2.5-, IAI- ja kaasulukemien perusteella.

IAI

Ammattitasoinen **AeraSense**-tunnistin havaitsee sisäilman allergeenien määrän ja näyttää riskitason asteikolla 1–12. 1 tarkoittaa parasta ilmanlaatua.

PM2.5

AeraSense-anturitekniikka havaitsee ilmasta pienetkin hiukkaset ja reagoi niihin. Käyttäjä näkee PM2.5-arvon reaaliaikaisesti.

Lähes kaikki sisäilman epäpuhtaudet liittävät PM2.5-tason eli ovat kooltaan alle 2,5 mikrometriä. Yleisimmät haitallisten pienhiukkasien aiheuttajat sisätiloissa ovat tupakointi, ruoanlaitto ja kynttilöiden polttaminen. PM2.5-tason epäpuhtauksia ovat myös osa sisäilmassa leviävistä bakteereista, pienimmät homeitiöt, lemmikkieläimien tuottamat allergeenit ja pölynpunkkien erittämät hiukkaset.

KAASU

Kaasutunnistin tunnistaa ja näyttää asteikolla L1–L4 sisäilmasta mahdolliset haitalliset kaasut (kuten VOC-yhdisteet ja hajut) L1 tarkoittaa parasta ilmanlaatua.

Ilmanlaadun merkkivalon väri	Ilmanlaatu
Sininen	Hyvä
Sininen–violetti	Kohtalainen
Violetti–punainen	Heikko
Punainen	Erittäin heikko





IAI-taso	Ilmanlaadun merkkivalon väri
1–3	Sininen
4–6	Sininen–violetti
7–9	Violetti–punainen
10–12	Punainen

PM2,5-taso	Ilmanlaadun merkkivalon väri
≤ 12	Sininen
13–35	Sininen–violetti
36–55	Violetti–punainen
> 55	Punainen

Kaasun taso	Ilmanlaadun merkkivalon väri
L1	Sininen
L2	Sininen–violetti
L3	Violetti–punainen
L4	Punainen

Virran kytkeminen ja katkaiseminen

Huomautus:

- Puhdistin toimii tehokkaimmin silloin, kun ovet ja ikkunat ovat kiinni.
 - Pidä verhot kaukana ilmanotto- tai ilmanpoistoaukosta.
- 1 Liitä ilmanpuhdistimen virtajohto pistorasiaan.
 - 2 Käynnistä ilmanpuhdistin koskettamalla -painiketta.
 - ↳ Ilmanpuhdistimesta kuuluu merkkiääni.
 - ↳ Näytössä näkyy  lämpenemisen aikana. Ilmanpuhdistimessa näkyy IAI/PM2.5/kaasuntaso ilmanlaadun mittaamisen jälkeen.
 - ↳ Ilmanpuhdistin toimii automaattisessa tilassa, ja näytössä näkyy teksti IAI (kuva ).
 - 3 Sammuta ilmanpuhdistin koskettamalla -painiketta 3 sekunnin ajan.

Huomautus: Jos ilmanpuhdistin on kytketty verkkovirtaan sammuttamisen jälkeen, ilmanpuhdistin ottaa käyttöön edelliset asetukset, kun se käynnistetään seuraavan kerran.

Päivätila-asetuksen vaihtaminen

Voit valita automaattisen tilan, nopeus 1-, nopeus 2- tai turbo-tilan koskettamalla -painiketta.

Automaattinen tila (): automaattisessa tilassa kaksi tunnistinta tunnistaa ilmanlaadun reaaliaikaisesti, ja laite säättää tuulettimen nopeuden ilmanlaadun mukaiseksi.



Ohjauspaneeli voi säätää näytön kirkkauden automaattisesti ympäristön valaistuksen mukaan (kuva ).





Manuaalinen nopeus ( ja ): manuaalisessa tilassa ilmanpuhdistin toimii nopeudella 1 tai 2 (kuva ).

Turbo-tila (): turbo-tilassa ilmanpuhdistin toimii enimmäisnopeudella (kuva ).

Yötila-asetuksen vaihtaminen

Voit valita tavallisen lepotilan tai allergialepotilan koskettamalla -painiketta.

Tavallinen lepotila: tavallisessa lepotilassa ilmanpuhdistin toimii hiljaisesti erittäin hitaalla nopeudella. Kolmen sekunnin kuluttua -painike himmenee ja kaikki valot ja painikkeet sammuvat (kuva ).

Allergialepotila (): allergialepotilassa ilmanpuhdistimet reagoivat yöllä pölyyn ja siirtävät laitteen tilan tehokkaampaan tilaan, mutta pitävät äänentason matalana. Näytössä näkyy -merkkivalo. - ja -painikkeet himmenevät ja muut painikkeet sammuvat (kuva ).

Voit herättää laitteen lepotilasta koskettamalla mitä tahansa painiketta. Jos laitteella ei tehdä toimintoja 3 sekunnin sisällä, kaikki valot himmenevät jälleen.

Näyttötilan vaihto

Huomautus: Laite näyttää IAI-tason oletusarvoisesti.

- Voit vaihtaa näyttöä (PM2.5/kaasu/IAI) -painikkeella (kuva 14), kuva 15 ja kuva 16).

Valotoiminnon käyttäminen

Valoanturin ansiosta ohjauspaneeli voi sammua, käynnistyä tai himmentyä automaattisesti huoneen valaistuksen mukaan. Ohjauspaneeli on sammunut tai se on himmeä, jos huoneessa on hämärää. Voit ottaa kaikki valot käyttöön koskettamalla mitä tahansa painiketta. Jos laitteella ei tehdä toimintoja, kaikki valot sammuvat tai himmenevät jälleen huoneen valaistuksen mukaan (kuva 17).

Voit sammuttaa kaikki laitteen valot ja ohjauspaneelin manuaalisesti koskettamalla -painiketta 3 sekunnin ajan. Voit syyttää kaikki valot uudelleen koskettamalla mitä tahansa painiketta (kuva 18).

Suodattimen tilan tarkistaminen

- Tarkista suodattimen käyttöään tila koskettamalla -painiketta (kuva 19).
↳ Näytössä näkyy jäljellä oleva käyttöikä prosentteina.

Kuvakkeen väri	Suodattimen käyttöään ilmaisain	Näyttö (%)
Sininen	Optimaalinen käyttöikä	16–100
Sininen–violetti	Hyvä käyttöikä	9–15
Violetti–punainen	Käyttöikä lähes lopussa	4–8
Punainen	Käyttöikä lopussa, vaihda suodatin	0–3

Huomautus: Laite siirtyy takaisin normaaliin näyttöön, jos mitään toimintoja ei tehdä kolmen sekunnin kuluessa.

5 Puhdistus ja huolto

Huomautus:

- Irrota aina pistoke pistorasiasta ennen laitteen puhdistamista.
- Älä upota laitetta veteen tai muuhun nesteeseen.
- Älä koskaan käytä laitteen minkään osan puhdistamiseen hankaavaa, syövyttävää tai tulenarkaa puhdistusainetta, kuten valkaisuainetta tai alkoholia.
- Älä käytä suodattimen puhdistuksessa nesteitä (vesi mukaan lukien).
- Älä yritä puhdistaa hiukkastunnistinta ja kaasutunnistinta pölynimurilla.

Puhdistusaikataulu

Tiheys	Puhdistustapa
Tarpeen mukaan	Pyyhi laitteen kangasosa kostealla liinalla ja muoviosa kuivalla pehmeällä liinalla.
	Ilmanpoistoaukon suojuksen puhdistaminen
Kahden kuukauden välein	Puhdista ilmanlaadun tunnistin kuivalla vanupuikolla
Näytössä näkyy  .	Puhdista suodattimen pinta

Ilmanpuhdistimen rungon puhdistaminen

Puhdista ilmanpuhdistin säännöllisesti sisä- ja ulkopuolelta, jotta pöly ei pääse kerääntymään siihen.

- 1 Pyyhi koko kangaspinta varovasti kostealla liinalla.
- 2 Puhdista ilmanpuhdistimen ulko- ja sisäpuoli sekä ilmanpoistoaukko pehmeällä kuivalla liinalla.

Huomautus:



- Laitteen pintakangasta ei voi irrottaa.
- Älä käytä kankaan puhdistukseen kuumaa vettä, alkoholia tai voimakkaita puhdistusaineita.

Hiukkastunnistimen puhdistaminen

Puhdista hiukkastunnistin kahden kuukauden välein laitteen moitteettoman toiminnan takaamiseksi.



Huomautus:

- Jos ilmanpuhdistinta käytetään pölyisessä ympäristössä, se on ehkä puhdistettava useammin.
- Jos huoneen ilmankosteus on hyvin korkea, hiukkastunnistimeen saattaa kertyä kosteutta ja ilmanlaadun valo voi ilmoittaa todellista huonommasta ilmanlaadusta. Jos näin käy, puhdista hiukkastunnistin.
- Kaasutunnistinta ei tarvitse puhdistaa.

- 1 Katkaise ilmanpuhdistimesta virta ja irrota laitteen virtajohto pistorasiasta.
- 2 Poista laitteen takakansi (kuva .
- 3 Puhdista hiukkastunnistin kostealla pumpulipuikolla (kuva .
- 4 Kuivaa kaikki osat huolellisesti kuivalla vanupuikolla.
- 5 Kiinnitä takakansi takaisin paikalleen (kuva .

Suodattimen pinnan puhdistaminen

Suodattimen hälytysvalon tila	Toimenpide
Suodattimen puhdistushälytys  tulee näyttöön (kuva 21).	Puhdista suodattimen pinta pölynimurilla.

- 1 Katkaise ilmanpuhdistimesta virta ja irrota laitteen virtajohto pistorasiasta.
- 2 Poista laitteen takakansi (kuva 3).
- 3 Irrota suodatin laitteesta (kuva 22).
- 4 Puhdista suodattimen pinta pölynimurilla (kuva 23).
- 5 Aseta suodatin takaisin laitteeseen (kuva 6).
- 6 Kiinnitä takakansi takaisin paikalleen (kuva 7).
- 7 Liitä ilmanpuhdistimen virtajohto pistorasiaan.
- 8 Kytke laitteeseen virta -painikkeella.
- 9 Nollaa suodattimen puhdistusaika koskettamalla -painiketta 3 sekunnin ajan.
- 10 Pese kätesi huolellisesti suodattimen puhdistuksen jälkeen.

Suodattimen vaihto

Automaattinen suojalukitus

Ilmanpuhdistimessa on suodattimen vaihdon ilmaisin, joka varmistaa, että suodatin toimii moitteettomasti laitteen ollessa käytössä. Kun suodatin on vaihdettava, näytössä näkyy suodattimen vaihdon hälytys .



Jos suodatinta ei vaihdeta ajallaan, ilmanpuhdistin estää huoneen ilmanlaadun huononemisen lakkaamalla toimimasta ja lukittumalla automaattisesti. Vaihda suodatin mahdollisimman pian.

Suodattimen vaihto

Huomautus:

- Suodatinta ei voi pestä eikä käyttää uudelleen.
- Sammuta ilmanpuhdistin ja irrota se pistorasiasta aina ennen suodattimien vaihtamista.



Suodattimen hälytysvalon tila	Toimenpide
Suodattimen vaihdon hälytys  syttyy (kuva 24)	Vaihda NanoProtect Series 3 -suodatin (FY3430/30)

- 1 Katkaise ilmanpuhdistimesta virta ja irrota laitteen virtajohto pistorasiasta.
- 2 Poista laitteen takakansi (kuva ③).
- 3 Irrota suodatin laitteesta (kuva ②②).
- 4 Poista uudesta suodattimesta kaikki pakkausmateriaalit (kuva ⑤).
- 5 Aseta uusi suodatin laitteeseen (kuva ⑥).
- 6 Kiinnitä takakansi takaisin paikalleen (kuva ⑦).
- 7 Liitä ilmanpuhdistimen virtajohto pistorasiaan.
- 8 Kytke laitteeseen virta -painikkeella.
- 9 Nollaa suodattimen käyttöaikalaskuri koskettamalla -painiketta 3 sekunnin ajan.
- 10 Pese kätesi huolellisesti suodattimen vaihdon jälkeen.

Huomautus: Älä haistele suodatinta. Se on kerännyt epäpuhtauksia ilmasta.

Suodattimen nollaus

Suodattimen voi vaihtaa jo ennen kuin suodattimen vaihdon hälytys () tulee näyttöön. Suodattimen käyttöaikalaskuri on nollattava manuaalisesti suodattimen vaihdon jälkeen.

- 1 Katkaise laitteesta virta painamalla virtapainiketta  3 sekunnin ajan ja irrota sitten virtajohto pistorasiasta.
- 2 Liitä virtajohto pistorasiaan (kuva ②⑤).
- 3 Nollaa suodattimen käyttöaikalaskuri painamalla painikkeita  ja  3 sekunnin ajan 15 sekunnin kuluessa virran kytkemisestä (kuva ②⑥).

6 Säilytys

- 1 Katkaise ilmanpuhdistimen virta ja irrota laitteen virtajohto pistorasiasta.
- 2 Puhdista ilmanpuhdistin, hiukkastunnistin ja suodattimen pinta (katso kohta Puhdistus ja huolto).
- 3 Anna kaikkien osien kuivua kokonaan ennen säilytystä.
- 4 Kääri suodatin ilmatiiviiseen muovipussiin.
- 5 Säilytä ilmanpuhdistinta ja suodatinta viileässä ja kuivassa paikassa.
- 6 Pese kädet aina huolellisesti käsiteltyäsi suodatinta.

7 Vianmääritys

Tämä osio esittää lyhyesti yleisimmät ongelmat, joita saatat kohdata käyttäessäsi laitetta. Jos ongelma ei ratkea alla olevien ohjeiden avulla, ota yhteyttä maasi kuluttajapalvelukeskukseen.

Ongelma	Mahdollinen ratkaisu
Laite ei toimi oikein.	<ul style="list-style-type: none">Suodattimen vaihdon hälytys on näkynyt näytössä jatkuvasti, mutta kyseistä suodatinta ei ole vaihdettu. Laite on lukittunut. Vaihda suodatin ja nollaa suodattimen käyttöaikalaskuri pitämällä -painiketta painettuna.
Ilmanpoistoaukon ilmavirta on selvästi heikompi kuin ennen.	<ul style="list-style-type: none">Suodattimen pinta on likainen. Puhdista suodattimen pinta (katso kohta Puhdistus ja huolto).
Ilmanlaatu ei parane, vaikka laite on ollut käynnissä pitkään.	<ul style="list-style-type: none">Tarkista, että suodattimen pakkausmateriaali on poistettu.Suodatin ei ole paikallaan laitteessa. Varmista, että suodatin (FY3430/30) on asennettu oikein.Hiukkastunnistin on märkä. Huoneen kosteustaso on korkea, ja kosteus tiivistyy laitteen sisään. Varmista, että hiukkastunnistin on puhdas ja kuiva (katso kohta Puhdistus ja huolto).Huone on suuri tai ulkoilman ilmanlaatu on huono. Kun ilmanpuhdistin on käytössä, pidä ovet ja ikkunat suljettuna, jotta laite puhdistaa ilmaa mahdollisimman tehokkaasti.Sisäilmaan muodostuu epäpuhtauksia erilaisista lähteistä. Sisäilman laatua heikentävät esimerkiksi tupakointi, ruoanlaitto, suitsukkeet, hajusteet tai alkoholi.Suodattimen käyttöikä on umpeutunut. Vaihda suodatin uuteen.
Ilmanlaadun merkkivalon väri pysyy aina samana.	<ul style="list-style-type: none">Hiukkastunnistin on likainen. Puhdista hiukkastunnistin (katso kohta Puhdistus ja huolto).
Laitteesta tulee epätavallista hajua.	<ul style="list-style-type: none">Ensimmäisillä käyttökerroilla laitteesta voi tulla hiukan muovin hajua. Tämä on normaalia. Jos laitteesta tulee suodattimien poistamisen jälkeen palaneen hajua, ota yhteyttä Philips-jälleenmyyjään tai Philipsin valtuuttamaan huoltoliikkeeseen. Suodatin saattaa tuottaa hajua sisäilman kaasujen absorptioon vuoksi, kun sitä on käytetty jonkin aikaa. On suositeltavaa pidentää suodattimen käyttöikää asettamalla suodatin suoraan auringonpaisteeseen, jolloin se uudelleenaktivoituu. Jos hajua ei häviä, vaihda suodatin.

Ongelma	Mahdollinen ratkaisu
Laite pitää kovaa ääntä.	<ul style="list-style-type: none"> • Tämä on normaalia laitteen turbo-tilassa. • Jos laitteesta kuuluu kovaa ääntä automaattisessa tilassa, ilmanlaatu saattaa olla tavallista heikompi tai sovelluksessa mukautettu asetus kiihdyttää tuulettimen nopeutta. Voit valita lepotilan tai muuttaa asetuksia sovelluksessa. • Jos laitteesta kuuluu epänormaalia ääntä, ota yhteys oman maasi kuluttajapalvelukeskukseen. • Ilmanpoistoaukkoon joutuva vierasesine saattaa myös aiheuttaa epänormaalia ääntä. Sammuta laite heti ja poista vierasesine kääntämällä laite ylösalaisin.
Laite ilmoittaa, että suodatin on vaihdettava, vaikka se on jo vaihdettu.	<ul style="list-style-type: none"> • Olet ehkä jättänyt suodattimen käyttöaikalaskurin nollaan. Käynnistä laite. Paina sen jälkeen nollauspainiketta (🗑️) 3 sekunnin ajan.
Näytössä näkyy virhekoodi E1.	<ul style="list-style-type: none"> • Laitteen moottorissa on toimintahäiriöitä. Ota yhteys oman maasi kuluttajapalvelukeskukseen.
Wi-Fi-yhteyden määrittäminen ei onnistu.	<ul style="list-style-type: none"> • Jos ilmanpuhdistin on yhdistetty Dual Band -reitittimeen eikä se muodosta yhteyttä 2,4 GHz:n taajuutta käyttävään verkkoon, vaihda reitittimen taajuus toiseksi (2,4 GHz) ja yritä muodostaa pariliitos uudelleen. 5 GHz:n verkkoja ei tueta. • Verkkotodennusta käyttäviä verkkoja ei tueta. • Tarkista, että puhdistin on Wi-Fi-reitittimen toiminta-alueella. Voit yrittää sijoittaa ilmanpuhdistimen lähemmäs Wi-Fi-reititintä. • Tarkista, että verkon nimi on oikea. Verkon nimen kirjainkoko on merkitsevä. • Tarkista, että Wi-Fi-salasana on oikea. Salasanan kirjainkoko on merkitsevä. • Yritä asennusta uudelleen kohdan Nollaa Wi-Fi-yhteys ohjeiden mukaan. • Wi-Fi-yhteys voi katketa sähkömagneettisten tai muiden häiriöiden takia. Pidä laite etäällä muista sähköisistä laitteista, jotka saattavat aiheuttaa häiriöitä. • Tarkista, onko mobiililaitte lentokonetilassa. Varmista, että lentokonetila on poissa käytöstä, kun muodostat yhteyden Wi-Fi-verkkoon. • Tutustu sovelluksen Ohje-osion kattaviin ja ajantasaisiin vianmääritysvinkeihin.

8 Takuu ja huolto

Jos haluat lisätietoja tai ilmenee ongelmia, tutustu Philipsin verkkosivustoon osoitteessa www.philips.com tai kysy neuvoa Philipsin kuluttajapalvelukeskuksesta (puhelinnumero on kansainvälisessä takuulehtisessä). Jos maassasi ei ole kuluttajapalvelukeskusta, ota yhteys paikalliseen Philips-jälleenmyyjään.

Osien tai tarvikkeiden tilaaminen

Voit ostaa vaihto- tai lisäosia Philips-jälleenmyyjältä tai osoitteesta www.philips.com/support.

Jos et löydä varaosia, ota yhteyttä Philipsin maakohtaiseen kuluttajapalvelukeskukseen (puhelinnumero on kansainvälisessä takuulehtisessä).

Contenu

1	Important	83
	Sécurité	83
	Champs électromagnétiques (CEM)	86
	Recyclage	86
	Déclaration de conformité UE simplifiée	86
2	Votre purificateur d'air	86
	Présentation du produit (Fig. ①)	86
	Vue des commandes (Fig. ②)	87
3	Guide de démarrage	87
	Installation du filtre	87
	Comprendre le voyant Wi-Fi	88
	Connexion Wi-Fi	88
4	Utilisation du purificateur d'air	89
	Signification du voyant de qualité de l'air	89
	Mise sous et hors tension	90
	Réglage du mode Jour	91
	Réglage du mode Nuit	91
	Changer le voyant d'affichage	91
	Utilisation de la fonction d'activation/de désactivation de la lumière	92
	Consulter l'état du filtre	92
5	Nettoyage et entretien	92
	Calendrier de nettoyage	93
	Nettoyage du boîtier du purificateur d'air	93
	Nettoyage du capteur de particules	93
	Nettoyage de la surface du filtre	94
	Remplacement du filtre	94
	Réinitialisation du filtre	95
6	Stockage	96
7	Dépannage	96
8	Garantie et service	99
	Commande de pièces ou d'accessoires	99

1 Important

Sécurité

Lisez attentivement ce mode d'emploi avant d'utiliser l'appareil et conservez-le pour un usage ultérieur.

Pour garantir des performances optimales, assurez-vous que votre purificateur est mis à niveau vers la dernière version. Vous pouvez effectuer cette mise à niveau via l'application Clean Home+.

Danger

- Ne nettoyez pas l'appareil avec tout détergent ou liquide inflammable, et ne laissez aucun liquide pénétrer dans l'appareil afin d'éviter toute électrocution et/ou tout risque d'incendie.
- Ne vaporisez pas de substances inflammables, comme des insecticides, de l'alcool ou du parfum, autour de l'appareil.

Avertissement

- Avant de brancher l'appareil, vérifiez si la tension indiquée sur l'appareil correspond à la tension secteur locale.
- Évitez de placer le cordon d'alimentation dans une zone de circulation et disposez-le de manière à ce qu'il ne puisse pas causer de chute.
- Si le cordon d'alimentation est endommagé, il doit être remplacé par Philips, par un Centre Service Agréé Philips ou par un technicien qualifié afin d'éviter tout accident.
- N'utilisez jamais l'appareil si la prise, le cordon d'alimentation ou l'appareil lui-même est endommagé.
- Cet appareil peut être utilisé par des enfants âgés de 8 ans ou plus, des personnes dont les capacités physiques, sensorielles ou intellectuelles sont réduites ou des personnes manquant d'expérience et de connaissances, à condition que ces enfants ou personnes soient sous surveillance ou qu'ils aient reçu des instructions quant à l'utilisation sécurisée de l'appareil et qu'ils aient pris connaissance des dangers encourus. Les enfants de moins de 8 ans ne doivent pas s'approcher de l'appareil sans la surveillance d'un adulte.
- Les enfants ne doivent pas jouer avec l'appareil.
- Le nettoyage et l'entretien ne doivent pas être réalisés par des enfants sans surveillance.

- Ne bloquez pas l'entrée et la sortie d'air (par exemple, en plaçant des objets sur la sortie d'air ou devant l'entrée d'air).
- Assurez-vous qu'aucun objet ne tombe dans l'appareil par la sortie d'air.
- Ne chauffez pas le filtre ou l'appareil pour éviter d'endommager l'appareil ou de provoquer un incendie.
- Ne vaporisez pas de liquide sur le filtre pour le nettoyer, car cela pourrait endommager sa structure interne.
- Interface Wi-Fi standard basée sur la norme 802.11b/g/n à 2,4 GHz avec une puissance de sortie maximale de 31,62 mW EIRP.

Attention

- Cet appareil ne remplace pas une ventilation correcte, l'utilisation régulière d'un aspirateur et l'utilisation d'une hotte ou d'un ventilateur dans la cuisine.
- Placez et utilisez toujours l'appareil sur une surface sèche, stable, plane et horizontale.
- Laissez au moins 20 cm d'espace libre autour de l'appareil et au moins 30 cm au-dessus de l'appareil.
- Ne vous asseyez pas et ne montez pas sur l'appareil. Ne placez jamais d'objets au-dessus de l'appareil.
- Ne placez pas l'appareil directement sous un climatiseur afin d'éviter que de la condensation s'écoule sur l'appareil.
- Portez un masque et des gants lorsque vous nettoyez la surface du filtre et/ou remplacez le filtre.
- Lors de la mise au rebut du filtre, enfermez-le dans un sac jetable et suivez les conseils des autorités sanitaires locales pour manipuler les surfaces potentiellement infectées.
- Utilisez exclusivement les filtres Philips d'origine spécialement destinés à cet appareil. N'utilisez pas d'autres filtres.
- La combustion du filtre peut causer des blessures irréversibles et/ou mettre des vies en péril. N'utilisez pas le filtre comme carburant ou à des fins similaires.
- Évitez de heurter l'appareil (l'entrée et la sortie d'air en particulier) avec des objets durs.

- N'insérez pas vos doigts ou des objets dans la sortie d'air ou l'entrée d'air afin d'éviter tout risque de blessure ou de dysfonctionnement de l'appareil.
- Si l'appareil est bloqué, confiez-le à Philips, à un Centre Service agréé par Philips ou à un technicien qualifié.
- N'utilisez pas l'appareil lorsque vous fumez à l'intérieur, après avoir utilisé un produit désinfectant ou un insecticide à l'intérieur, ou encore dans un lieu où se trouvent des résidus d'hydrocarbures, de l'encens se consumant ou des émanations chimiques.
- N'utilisez pas l'appareil à proximité d'un appareil fonctionnant au gaz, d'une installation de chauffage ou d'une cheminée.
- Débranchez l'appareil lorsque vous souhaitez le déplacer, remplacer le filtre ou effectuer une tâche d'entretien.
- L'appareil est conçu pour être utilisé dans des zones commerciales. Il est destiné à une utilisation en intérieur dans des conditions de fonctionnement normales.
- N'utilisez pas l'appareil dans un environnement humide, à forte hygrométrie, ou en cas de températures élevées.
- L'appareil n'élimine pas le monoxyde de carbone (CO) ni le radon (Rn). Il ne peut pas être utilisé comme dispositif de sécurité en cas d'accidents impliquant des processus de combustion et des produits chimiques dangereux.
- La température recommandée pour l'utilisation de l'appareil est comprise entre 5 °C et 45 °C, avec un taux d'humidité relative de ≤ 85 %. L'appareil peut cesser de fonctionner ou s'endommager si la température et le niveau d'humidité recommandés ne sont pas respectés.
- La plage de température recommandée pour le stockage de l'appareil est comprise entre -20 °C et 55 °C. L'appareil s'endommagera s'il est stocké dans des conditions extrêmes, hors de la plage indiquée.
- Les purificateurs d'air participent à un plan de protection contre les virus, mais ils ne constituent pas à eux seuls une solution contre une éventuelle transmission virale.
- Le niveau de pression acoustique pour l'émission de bruit est inférieur à 70 dB (A).

Champs électromagnétiques (CEM)

Cet appareil Philips est conforme à toutes les normes et à tous les règlements applicables relatifs à l'exposition aux champs électromagnétiques.

Recyclage

Ce symbole signifie que ce produit ne doit pas être mis au rebut avec les ordures ménagères (2012/19/UE).



Respectez les règles en vigueur dans votre pays pour la mise au rebut des produits électriques et électroniques. Une mise au rebut correcte contribue à préserver l'environnement et la santé.

Déclaration de conformité UE simplifiée

Par la présente, DAP B.V. déclare que le type d'équipement radio AC3021 est conforme à la directive 2014/53/UE. Le texte intégral de la déclaration de conformité UE est disponible à l'adresse suivante : www.philips.com.

2 Votre purificateur d'air

Félicitations pour votre achat d'un purificateur d'air AC3021.

Pour profiter pleinement de l'assistance Philips, enregistrez votre produit à l'adresse www.philips.com/welcome.

Présentation du produit (Fig. ①)







- A Panneau de commande
- B Capteur de gaz
- C Sortie d'air
- D Capteur de particules
- E Filtre NanoProtect série 3 (FY3430/30)
- F Cache arrière

Vue des commandes (Fig. ②)

Boutons de commande

	Bouton de réinitialisation / état du filtre		Bouton d'activation/désactivation de l'éclairage/interrupteur de l'écran
	Bouton marche/arrêt		Bouton de mode Jour
	Bouton de mode Nuit		

Afficheur

	Voyant Wi-Fi		Mode Automatique (jour) / Mode Veille anti-allergie (nuit)
	Vitesse manuelle 1		Vitesse manuelle 2
	Mode Turbo	IAI	Affichage de l'indice d'allergènes intérieurs
PM2.5	Affichage PM2.5	Gas	Affichage des gaz
	Alerte de nettoyage du filtre		Alerte de remplacement du filtre

3 Guide de démarrage

Installation du filtre

Retirez le filtre de son emballage avant sa première utilisation.

Remarque : assurez-vous que le purificateur d'air est débranché de la prise secteur avant d'installer le filtre.

- 1 Tirez sur le cache arrière pour le détacher de l'appareil (Fig. ③).
- 2 Retirez le filtre de l'appareil (Fig. ④).
- 3 Retirez le filtre de purification de l'air de son emballage (Fig. ⑤).
- 4 Placez le filtre dans l'appareil (Fig. ⑥).
- 5 Remettez le cache arrière en place (Fig. ⑦).

Comprendre le voyant Wi-Fi



État de l'icône Wi-Fi	État de la connexion Wi-Fi
Orange clignotant	Établit une connexion au smartphone
Orange stable	Connecté au smartphone
Blanc clignotant	Établit une connexion au serveur
Blanc stable	Connecté au serveur
Éteint	Fonction Wi-Fi désactivée

Connexion Wi-Fi

Remarque :

- Les réseaux d'entreprise (certificats, profils de réseau, etc.) ne sont pas pris en charge. Nous vous recommandons de configurer les purificateurs d'air Philips sur un réseau dédié, créé pour les appareils IoT (Internet des objets), ou des réseaux WPA2-Personal.
- Les détails de la configuration sont fournis dans l'application Clean Home+ (adresse MAC, par exemple) pour vous aider à procéder à la configuration sur des réseaux gérés.

Configuration initiale de la connexion Wi-Fi

- 1 Téléchargez et installez l'application Philips **Clean Home+** via l'**App Store** ou **Google Play**.
- 2 Branchez le purificateur d'air sur la prise secteur et appuyez sur  pour l'allumer.
↳ Le voyant Wi-Fi  clignote en orange lors de la première connexion.
- 3 Assurez-vous que votre smartphone ou tablette est correctement connecté(e) à votre réseau Wi-Fi.
- 4 Lancez l'application **Clean Home+** et cliquez sur **Connect a New Device** (Connecter un nouvel appareil) ou appuyez sur le bouton **+** en haut de l'écran. Suivez les instructions à l'écran pour connecter le purificateur d'air à votre réseau.







Remarque :

- Les réseaux d'authentification de pages Web supplémentaires ou d'entreprise ne sont pas pris en charge.
- Cette instruction est valable uniquement lorsque le purificateur d'air est configuré pour la première fois. Si le réseau a changé ou si vous devez procéder à une nouvelle configuration, consultez le chapitre « Réinitialisation de la connexion Wi-Fi » à la page 89.
- Si vous souhaitez connecter plusieurs purificateurs d'air à votre smartphone ou tablette, vous devez les connecter un par un.

- Assurez-vous que la distance entre votre smartphone ou tablette et le purificateur d'air est inférieure à 10 m et qu'aucun obstacle n'interfère.
- Cette application prend en charge les dernières versions d'Android et iOS. Consultez www.philips.com/cleanhome pour connaître les dernières mises à jour des systèmes d'exploitation et appareils pris en charge.

Réinitialisation de la connexion Wi-Fi

Remarque :

- Réinitialisez la connexion Wi-Fi lorsque votre réseau par défaut a été modifié.
- 1 Branchez le purificateur d'air sur la prise secteur et appuyez sur  pour l'allumer.
 - 2 Appuyez simultanément sur  et  pendant 3 secondes, jusqu'à ce que vous entendiez un bip.
 - ↳ Le purificateur d'air passe en mode de couplage.
 - ↳ Le voyant Wi-Fi  clignote en orange.
 - 3 Suivez les étapes 3 et 4 de la section « Configuration initiale de la connexion Wi-Fi ».

4 Utilisation du purificateur d'air

Signification du voyant de qualité de l'air

Le voyant de qualité de l'air s'allume automatiquement à la mise sous tension du purificateur d'air, en faisant défiler toutes les couleurs dans l'ordre. Au bout de 30 secondes environ, le capteur de particules sélectionne la couleur correspondant à la qualité de l'air ambiant quant aux particules en suspension.

La couleur du voyant de qualité de l'air est déterminée par l'indice de risque le plus élevé parmi les mesures des PM2.5, IAI et gaz.

IAI

Le capteur professionnel **AeraSense** détecte le niveau des allergènes présents dans l'air intérieur et affiche le niveau potentiel de risque des allergènes dans l'air intérieur sous forme numérique, avec un indice compris entre 1 et 12. 1 indique une qualité d'air optimale.

Couleur du voyant de qualité de l'air	Niveau de qualité de l'air
Bleu	Bien
Bleu-violet	Passable
Violet-rouge	Mauvaise
Rouge	Très mauvais

Niveau IAI	Couleur du voyant de qualité de l'air
1-3	Bleu
4-6	Bleu-violet
7-9	Violet-rouge
10-12	Rouge

PM2.5

La technologie de détection **AeraSense** détecte avec précision et répond rapidement à la moindre modification des particules dans l'air. Elle vous rassure grâce aux mesures de PM2.5 relevées en temps réel.

La plupart des polluants présents dans l'air intérieur relèvent des PM2.5, ce qui correspond aux polluants particulaires aériens inférieurs à 2,5 micromètres. Les sources intérieures courantes de particules fines sont la fumée de tabac, la cuisson ou les bougies allumées. Certaines bactéries aériennes et les plus petites particules de spores de moisissure, allergènes d'animaux et allergènes d'acariens relèvent également des PM2.5.

Niveau PM2.5	Couleur du voyant de qualité de l'air
≤12	Bleu
13-35	Bleu-violet
36-55	Violet-rouge
>55	Rouge

GAZ



Grâce à un capteur de gaz avancé, un affichage allant de L1 à L4 indique le changement de niveau de gaz potentiellement nuisibles (dont les COV, les odeurs, etc.) détectés. L1 indique une qualité d'air optimale.

Niveau de gaz	Couleur du voyant de qualité de l'air
L1	Bleu
L2	Bleu-violet
L3	Violet-rouge
L4	Rouge

Mise sous et hors tension

Remarque :

- Pour des performances optimales de purification, fermez portes et fenêtres.
- Tenez les rideaux à l'écart de l'entrée d'air et de la sortie d'air.

- 1 Branchez la fiche du purificateur d'air sur la prise de courant.
- 2 Appuyez sur  pour allumer le purificateur d'air.
 - ↳ Le purificateur d'air émet un signal sonore.
 - ↳ L'afficheur indique « --- » pendant la montée en puissance. Ensuite, une fois la qualité de l'air mesurée, le purificateur d'air indique les niveaux d'IAI/PM2.5/gaz.
 - ↳ Le purificateur d'air fonctionne en mode Automatique et l'afficheur indique le niveau d'IAI (Fig. 8).
- 3 Maintenez le bouton  enfoncé pendant 3 secondes pour éteindre le purificateur d'air.

Remarque : si le purificateur d'air reste branché sur le secteur une fois ÉTEINT, il fonctionnera selon les derniers réglages utilisés lorsque vous le rallumerez.

Réglage du mode Jour

Sélectionnez les modes Automatique, Vitesse 1, Vitesse 2 ou Turbo en appuyant sur le bouton .

Mode Automatique (A) : en mode Automatique, le double capteur détecte la qualité de l'air en temps réel et l'appareil ajuste automatiquement la vitesse du ventilateur en fonction de la qualité de l'air ambiant. Le panneau de commande est capable de régler automatiquement la luminosité de l'écran en fonction de la luminosité ambiante (Fig. 9).



Vitesse manuelle (1 et 2) : en mode Manuel, le purificateur d'air fonctionne à la vitesse 1 ou 2 (Fig. 10).

Mode Turbo (T) : en mode Turbo, le purificateur d'air fonctionne à la vitesse la plus élevée (Fig. 11).

Réglage du mode Nuit

Sélectionnez les modes Veille ou Veille anti-allergie en appuyant sur le bouton .

Mode Veille normal : en mode Veille, le purificateur d'air fonctionne silencieusement et à vitesse réduite. Au bout de 3 secondes, la luminosité du bouton  diminue, tandis que tous les voyants et boutons s'éteignent (Fig. 12).

Mode Veille anti-allergie (A) : en mode Veille anti-allergie, les purificateurs d'air réagissent aux poussières nocturnes en basculant l'appareil sur un mode plus puissant, tout en conservant un niveau sonore adapté au sommeil. L'indicateur  s'affiche à l'écran. La luminosité de  et  diminue ; les autres boutons sont éteints (Fig. 13).

Appuyez sur n'importe quel bouton pour quitter le mode Veille. Par la suite, si aucune autre action n'est effectuée dans les 3 secondes, tous les voyants baisseront à nouveau d'intensité.

Changer le voyant d'affichage

Remarque : L'appareil indique toujours le niveau d'IAI par défaut.

- Appuyez sur le bouton  pour basculer entre les indications de PM2.5/gaz/IAI (Fig. 14), Fig. 15 et Fig. 16).

Utilisation de la fonction d'activation/de désactivation de la lumière

Grâce au détecteur de luminosité, le panneau de commande s'allume, s'éteint et réduit sa luminosité automatiquement, en fonction de l'éclairage de la pièce. Le panneau de commande s'éteint ou réduit sa luminosité lorsqu'il fait sombre. Appuyez sur n'importe quel bouton pour rallumer les voyants. Par la suite, si aucune autre action n'est réalisée, tous les voyants s'éteignent ou réduisent leur luminosité afin de s'adapter à la luminosité de la pièce (Fig. 17).

Vous pouvez appuyer sur le bouton  pendant 3 secondes pour éteindre manuellement tous les voyants ainsi que le panneau de commande. Appuyez sur n'importe quel bouton pour allumer tous les voyants (Fig. 18).

Consulter l'état du filtre

- Appuyez sur le bouton  pour consulter l'état du filtre (Fig. 19).
 - ↳ L'afficheur indique la durée de vie restante du filtre exprimée sous forme de pourcentage.

Couleur de l'icône	Durée de vie du filtre	Affichage (%)
Bleu	Durée de vie optimale	16-100
Bleu-violet	Durée de vie correcte	9-15
Violet-rouge	Fin de vie proche	4-8
Rouge	Fin de vie, remplacez le filtre	0-3

Remarque : l'affichage normal de l'appareil se rétablit au bout de 3 secondes sans action.

5 Nettoyage et entretien

Remarque :

- Débranchez toujours l'appareil avant de le nettoyer.
- N'immergez en aucun cas l'appareil ni dans l'eau ni dans tout autre liquide.
- N'utilisez jamais de détergents abrasifs, agressifs ou inflammables (eau de javel, alcool, etc..) pour nettoyer les différentes parties de l'appareil.
- N'utilisez jamais de liquides (même de l'eau) pour nettoyer le filtre.
- N'essayez pas de nettoyer le capteur de particules et le capteur de gaz avec un aspirateur.

Calendrier de nettoyage

Fréquence	Mode de nettoyage
Lorsque nécessaire	Essuyez la partie en tissu de l'appareil avec un chiffon humide, et la partie en plastique avec un chiffon doux et sec
	Nettoyage du couvercle de la sortie d'air
Tous les deux mois	Nettoyez le capteur de particules à l'aide d'un coton-tige sec
 s'affiche à l'écran.	Nettoyez la surface du filtre

Nettoyage du boîtier du purificateur d'air

Nettoyez régulièrement l'intérieur et l'extérieur du purificateur d'air pour empêcher que de la poussière ne s'accumule.

- 1 Essuyez la surface en tissu délicatement à l'aide d'un chiffon humide.
- 2 Utilisez un chiffon doux et sec pour nettoyer l'intérieur et l'extérieur du purificateur d'air, ainsi que la sortie d'air.

Remarque :

- Le tissu dont est recouvert l'appareil n'est pas amovible.
- N'utilisez pas d'eau chaude, d'alcool ou de détergents agressifs pour nettoyer le tissu.

Nettoyage du capteur de particules



Nettoyez le capteur de particules tous les 2 mois pour un fonctionnement optimal de l'appareil.

Remarque :

- Si le purificateur d'air est utilisé dans un environnement poussiéreux, il peut nécessiter un nettoyage plus fréquent.
 - Si le taux d'humidité de la pièce est très élevé, de la condensation peut se former sur le capteur de particules et le voyant de qualité de l'air peut indiquer une moins bonne qualité de l'air qu'en réalité. Si c'est le cas, nettoyez le capteur de particules.
 - Le capteur de gaz ne nécessite pas de nettoyage.
- 1 Éteignez le purificateur d'air et débranchez-le de la prise de courant.
 - 2 Tirez sur le cache arrière pour le détacher de l'appareil (Fig. ③).
 - 3 Nettoyez le capteur de particules à l'aide d'un coton-tige humide (Fig. ⑳).
 - 4 Séchez soigneusement toutes les pièces avec un coton-tige sec.
 - 5 Remettez le cache arrière en place (Fig. ⑦).

Nettoyage de la surface du filtre

État du voyant d'alerte du filtre	Action
L'alerte de nettoyage du filtre  s'affiche à l'écran (Fig. 21).	Nettoyez la surface du filtre à l'aide d'un aspirateur.

- 1 Éteignez le purificateur d'air et débranchez-le de la prise de courant.
- 2 Tirez sur le cache arrière pour le détacher de l'appareil (Fig. 3).
- 3 Retirez le filtre de l'appareil (Fig. 22).
- 4 Nettoyez la surface du filtre à l'aspirateur (Fig. 23).
- 5 Placez le filtre dans l'appareil (Fig. 6).
- 6 Remettez le cache arrière en place. (Fig. 7)
- 7 Branchez la fiche du purificateur d'air sur la prise de courant.
- 8 Touchez le bouton  pour allumer l'appareil.
- 9 Maintenez enfoncé le bouton  pendant 3 secondes pour réinitialiser l'intervalle de nettoyage du filtre.
- 10 Lavez-vous soigneusement les mains après avoir changé le filtre.

Remplacement du filtre

Fonctionnement du verrouillage de protection de la qualité de l'air

Ce purificateur d'air est équipé d'un indicateur de remplacement du filtre afin de garantir des conditions optimales pour le filtre de purification d'air lorsque le purificateur d'air fonctionne. Lorsque le filtre doit être remplacé, une alerte de remplacement du filtre  s'allume en rouge.



Si le filtre n'est pas remplacé à temps, le purificateur d'air cesse de fonctionner et se verrouille automatiquement pour protéger la qualité de l'air de la pièce. Remplacez le filtre dès que possible.

Remplacement du filtre

Remarque :

- Le filtre n'est pas lavable, ni réutilisable.
- Éteignez toujours le purificateur d'air et débranchez-le de la prise électrique avant de remplacer les filtres.



État du voyant d'alerte du filtre	Action
L'alerte de remplacement du filtre  s'allume (Fig. 24)	Remplacez le filtre NanoProtect série 3 (FY3430/30)

- 1 Éteignez le purificateur d'air et débranchez-le de la prise de courant.
- 2 Tirez sur le cache arrière pour le détacher de l'appareil (Fig. 3).
- 3 Retirez le filtre de l'appareil (Fig. 22).
- 4 Retirez le nouveau filtre de son emballage (Fig. 5).
- 5 Insérez le nouveau filtre dans l'appareil (Fig. 6).
- 6 Remettez le cache arrière en place (Fig. 7).
- 7 Branchez la fiche du purificateur d'air sur la prise de courant.
- 8 Touchez le bouton  pour allumer l'appareil.
- 9 Maintenez le bouton  enfoncé pendant 3 secondes pour réinitialiser le compteur de durée de vie du filtre.
- 10 Lavez-vous soigneusement les mains après avoir changé le filtre.

Remarque : ne sentez pas le filtre car il contient des polluants de l'air.

Réinitialisation du filtre

Vous pouvez remplacer le filtre même avant que l'alerte de remplacement () n'apparaisse sur l'afficheur. Après avoir remplacé un filtre, vous devez réinitialiser manuellement le compteur de durée de vie du filtre.

- 1 Appuyez sur le bouton de marche/arrêt  pendant 3 secondes pour éteindre l'appareil et débranchez-le de la prise secteur.
- 2 Branchez le cordon d'alimentation sur la prise secteur (Fig. 25).
- 3 Dans les 15 secondes qui suivent la mise en marche, appuyez sur les boutons  et  pendant 3 secondes pour réinitialiser le compteur de durée de vie du filtre (Fig. 26).

6 Stockage

- 1 Éteignez le purificateur d'air et débranchez-le de la prise de courant.
- 2 Nettoyez le purificateur d'air, le capteur de particules et la surface du filtre (reportez-vous au chapitre « Nettoyage et entretien »).
- 3 Laissez toutes les pièces sécher entièrement à l'air libre avant de les ranger.
- 4 Enfermez le filtre dans des sacs en plastique étanches.
- 5 Rangez le purificateur d'air et le filtre dans un endroit frais et sec.
- 6 Lavez-vous toujours soigneusement les mains après avoir manipulé le filtre.

7 Dépannage

Cette rubrique présente les problèmes les plus courants que vous pouvez rencontrer avec votre appareil. Si vous ne parvenez pas à résoudre le problème à l'aide des informations ci-dessous, contactez le Service Consommateurs de votre pays.

Problème	Solution possible
L'appareil ne fonctionne pas correctement.	<ul style="list-style-type: none">• L'alerte de remplacement du filtre est allumée en continu, mais vous n'avez pas remplacé le filtre correspondant. Par conséquent, l'appareil est à présent verrouillé. Dans ce cas, remplacez le filtre et effectuez une pression longue sur le bouton  pour réinitialiser le compteur de durée de vie du filtre.
Le flux d'air qui s'échappe de la sortie d'air est significativement plus faible qu'avant.	<ul style="list-style-type: none">• La surface du filtre est sale. Nettoyez la surface du filtre (reportez-vous au chapitre « Nettoyage et entretien »).

Problème	Solution possible
La qualité de l'air ne s'améliore pas alors que l'appareil fonctionne depuis longtemps.	<ul style="list-style-type: none"> • Vérifiez que le filtre a été retiré de son emballage. • Le filtre n'a pas été placé dans l'appareil. Assurez-vous que le filtre (FY3430/30) est correctement installé. • Le capteur de particules est humide. Le taux d'humidité de votre pièce est élevé et de la condensation se forme. Veillez à ce que le capteur de particules soit propre et sec (reportez-vous au chapitre « Nettoyage et entretien »). • La pièce est grande ou la qualité de l'air extérieur est mauvaise. Pour une purification optimale, fermez les portes et les fenêtres lorsque vous faites fonctionner le purificateur d'air. • Il existe des sources de pollution à l'intérieur : cigarette, cuisine, encens, parfum ou alcool, par exemple. • Le filtre est en fin de vie. Remplacez-le par un filtre neuf.
La couleur du voyant de qualité de l'air reste toujours la même.	<ul style="list-style-type: none"> • Le capteur de particules est sale. Nettoyez le capteur de particules (reportez-vous au chapitre « Nettoyage et entretien »).
L'appareil produit une odeur étrange.	<ul style="list-style-type: none"> • Lors des premières utilisations, l'appareil peut dégager une odeur de plastique. Ce phénomène est normal. Toutefois, si l'appareil dégage une odeur de brûlé même après le retrait des filtres, contactez votre revendeur Philips ou un Centre Service Agréé Philips. Le filtre peut dégager une odeur après avoir été utilisé pendant un moment en raison de l'absorption de gaz intérieurs. Il est recommandé de réactiver le filtre en le positionnant à la lumière directe du soleil pour une utilisation répétée. Si l'odeur persiste, remplacez le filtre.
L'appareil est extrêmement bruyant.	<ul style="list-style-type: none"> • Ce phénomène est normal lorsque l'appareil fonctionne en mode Turbo. • Si l'appareil est trop bruyant en mode Automatique, il est possible que l'appareil fonctionne à vitesse élevée parce que la qualité de l'air a diminué, ou en raison d'un réglage personnalisé dans l'application. Vous pouvez sélectionner le mode Veille ou changer les réglages dans l'application. • En cas de bruit anormal, contactez le Service Consommateurs de votre pays. • Un bruit élevé anormal peut être causé par une chute d'objet dans l'entrée d'air. Éteignez immédiatement l'appareil et retournez-le pour en retirer l'objet étranger.

Problème	Solution possible
L'appareil continue d'indiquer que je dois remplacer un filtre alors que je l'ai déjà fait.	<ul style="list-style-type: none"> • Vous n'avez peut-être pas réinitialisé le compteur de durée de vie du filtre. Allumez l'appareil. Appuyez sur le bouton de réinitialisation () pendant 3 secondes.
Le code d'erreur « E1 » apparaît sur l'écran.	<ul style="list-style-type: none"> • Le moteur fonctionne mal. Contactez le Service Consommateurs de votre pays.
La configuration Wi-Fi a échoué.	<ul style="list-style-type: none"> • Si le routeur auquel votre purificateur est connecté est à double bande et qu'il n'est actuellement pas connecté à un réseau 2,4 GHz, basculez sur une autre bande du même routeur (2,4 GHz), puis réessayez d'appairer votre purificateur. Les réseaux 5 GHz ne sont pas pris en charge. • Les réseaux d'authentification Web ne sont pas pris en charge. • Vérifiez si le purificateur est à portée du routeur Wi-Fi. Vous pouvez essayer de rapprocher le purificateur d'air du routeur Wi-Fi. • Vérifiez si le nom de réseau est correct. Le nom de réseau est sensible à la casse. • Vérifiez si le mot de passe Wi-Fi est correct. Le mot de passe est sensible à la casse. • Recommencez la configuration en suivant les instructions de la section « Réinitialisation de la connexion Wi-Fi ». • La connectivité Wi-Fi peut être interrompue par des interférences électromagnétiques ou autres. Éloignez l'appareil de tout autre appareil électronique susceptible de causer des interférences. • Vérifiez si l'appareil mobile est en mode avion. Veillez à désactiver le mode avion lorsque vous vous connectez au réseau Wi-Fi. • Consultez la section d'aide de l'application pour obtenir de nombreuses astuces de dépannage à jour.

8 Garantie et service

Si vous souhaitez obtenir des informations supplémentaires ou si vous rencontrez un problème, visitez le site Web de Philips à l'adresse www.philips.com ou contactez le Service Consommateurs Philips de votre pays (son numéro de téléphone figure dans le dépliant de garantie internationale). S'il n'existe pas de Service Consommateurs dans votre pays, renseignez-vous auprès de votre revendeur Philips.

Commande de pièces ou d'accessoires

Si vous devez remplacer une pièce ou tout simplement en acheter une supplémentaire, contactez votre revendeur Philips ou rendez-vous sur www.philips.com/support.

Si vous avez des problèmes pour obtenir des pièces, contactez le Service Consommateurs Philips de votre pays (vous pouvez trouver son numéro de téléphone dans le dépliant de garantie internationale).

Indice

1	Importante	101
	Sicurezza	101
	Campi elettromagnetici (EMF)	103
	Riciclaggio	104
	Dichiarazione di conformità UE semplificata	104
2	Informazioni su questo purificatore d'aria	104
	Panoramica del prodotto (fig. ①)	104
	Panoramica dei comandi (fig. ②)	105
3	Guida introduttiva	105
	Installazione del filtro	105
	Funzionamento dell'indicatore Wi-Fi	106
	Connessione Wi-Fi	106
4	Utilizzo del purificatore d'aria	107
	Spie della qualità dell'aria	107
	Accensione e spegnimento	108
	Modifica dell'impostazione della modalità giorno	109
	Modifica dell'impostazione della modalità notte	109
	Modifica dell'indicatore display	109
	Utilizzo della funzione di accensione/spegnimento spia	110
	Controllo dello stato del filtro	110
5	Pulizia e manutenzione	110
	Programmazione della pulizia	111
	Pulizia del corpo del purificatore d'aria	111
	Pulizia del sensore di particelle	111
	Pulizia della superficie del filtro	112
	Sostituzione del filtro	112
	Reimpostazione del filtro	113
6	Conservazione	114
7	Risoluzione dei problemi	114
8	Garanzia e assistenza	116
	Come ordinare parti o accessori	116

1 Importante

Sicurezza

Prima di utilizzare l'apparecchio, leggere attentamente il presente manuale utente e conservarlo per eventuali riferimenti futuri.

Per prestazioni ottimali, assicurarsi che il purificatore sia aggiornato alla versione più recente. È possibile eseguire questo aggiornamento tramite l'app Clean Home +.

Pericolo

- Non pulire l'apparecchio con sostanze liquide o detersivi infiammabili e impedire eventuali infiltrazioni di liquidi nell'apparecchio, per evitare scosse elettriche e/o il pericolo di incendio.
- Non spruzzare sostanze infiammabili, quali insetticidi, alcol o profumo, in prossimità dell'apparecchio.

Avviso

- Prima di collegare l'apparecchio, verificare che la tensione riportata sullo stesso corrisponda alla tensione disponibile
- Evitare di posizionare il cavo di alimentazione in aree di passaggio e sistemarlo in un punto in cui non sia di intralcio.
- Se il cavo di alimentazione è danneggiato deve essere sostituito da Philips, da un centro di assistenza autorizzato Philips o da persone qualificate al fine di evitare possibili danni.
- Non utilizzare l'apparecchio se la spina, il cavo di alimentazione o l'apparecchio stesso sono danneggiati.
- Quest'apparecchio può essere usato da bambini di età superiore agli 8 anni e da persone con capacità mentali, fisiche o sensoriali ridotte, prive di esperienza o conoscenze adatte a condizione che tali persone abbiano ricevuto assistenza o formazione per utilizzare l'apparecchio in maniera sicura e capiscano i potenziali pericoli associati a tale uso. I bambini di età inferiore a 8 anni non devono avvicinarsi all'apparecchio senza la supervisione di un adulto.
- Evitare che i bambini giochino con l'apparecchio.
- Le operazioni di pulizia e manutenzione non devono essere eseguite da bambini senza la supervisione di un adulto.
- Non ostruire l'ingresso e l'uscita dell'aria, ad esempio posizionando oggetti sull'uscita dell'aria o davanti all'ingresso dell'aria.

- Assicurarsi che corpi estranei non entrino nell'apparecchio attraverso l'uscita dell'aria.
- Non surriscaldare il filtro o l'apparecchio per evitare danni al dispositivo o il pericolo di incendio.
- Non spruzzare liquidi sul filtro durante la pulizia, in quanto potrebbero danneggiare la struttura interna del filtro.
- Interfaccia Wi-Fi standard basata su 802.11b/g/n a 2,4 GHz con potenza massima in uscita di 31,62 mW EIRP.

Attenzione

- Questo apparecchio non sostituisce gli apparecchi di ventilazione, gli aspirapolvere tradizionali né le cappe aspiranti o le ventole utilizzate in cucina.
- Posizionare e utilizzare sempre l'apparecchio su una superficie asciutta, piana, stabile e orizzontale.
- Lasciare almeno 20 cm di spazio libero intorno all'apparecchio e lasciare almeno 30 cm di spazio libero sopra l'apparecchio.
- Non sedersi o salire sull'apparecchio. Non posizionare alcun oggetto sopra l'apparecchio.
- Non posizionare l'apparecchio direttamente sotto un condizionatore per evitare che la condensa finisca sull'apparecchio.
- Indossare maschera e guanti durante la pulizia della superficie del filtro e/o la sostituzione dello stesso.
- Per lo smaltimento del filtro, sigillarlo in un sacchetto monouso e seguire i consigli delle autorità sanitarie locali per la manipolazione di superfici potenzialmente infette.
- Utilizzare solo i filtri originali Philips studiati appositamente per questo apparecchio. Non utilizzare altri filtri.
- La combustione del filtro può compromettere o causare danni irreversibili alle persone. Non utilizzare il filtro come combustibile o per finalità simili.
- Non urtare l'apparecchio con oggetti duri (in particolare le prese dell'aria).
- Non inserire le dita o altri oggetti nelle prese dell'aria per evitare danni fisici o il malfunzionamento dell'apparecchio.
- Se l'apparecchio è bloccato, rivolgersi a Philips, a un centro di assistenza autorizzato Philips o a personale qualificato.

- Non utilizzare questo apparecchio in ambienti interni mentre si fuma o se sono stati spruzzati insetticidi e disinfettanti oppure in luoghi in cui siano presenti residui oleosi, incensi accesi o vapori chimici.
- Non utilizzare l'apparecchio nelle vicinanze di apparecchi a gas, dispositivi di riscaldamento o caminetti.
- Scollegare sempre l'apparecchio quando si desidera spostarlo e pulirlo, sostituire il filtro o eseguire altri interventi di manutenzione.
- L'apparecchio è stato progettato per essere utilizzato in aree commerciali e in ambienti interni in condizioni di funzionamento normali.
- Non utilizzare l'apparecchio in ambienti umidi o con temperature elevate.
- L'apparecchio non rimuove il monossido di carbonio (CO) o il radon (Rn). Non può essere utilizzato come dispositivo di sicurezza in caso di incidenti con processi di combustione e sostanze chimiche pericolose.
- La temperatura consigliata per l'uso del dispositivo è compresa tra 5 °C e 45 °C e il livello di umidità relativa è $\leq 85\%$. Il dispositivo potrebbe smettere di funzionare o danneggiarsi se non vengono rispettati i valori indicati per la temperatura e l'umidità.
- L'intervallo di temperatura consigliato per il luogo in cui riporre il dispositivo è compreso tra -20 °C e 55 °C. Il dispositivo riporterà dei danni se riposto in condizioni climatiche estreme che non rientrano nell'intervallo consigliato.
- I purificatori d'aria sono solo parte di un piano di prevenzione antivirale e non rappresentano la soluzione contro una potenziale trasmissione.
- Il livello di pressione sonora delle emissioni rumorose è inferiore a 70 dB(A).

Campi elettromagnetici (EMF)

Questo apparecchio Philips è conforme a tutti gli standard e alle norme relativi all'esposizione ai campi elettromagnetici.

Riciclaggio

- Questo simbolo indica che il prodotto non può essere smaltito con i normali rifiuti domestici (2012/19/UE). 
- Ci sono due situazioni in cui potete restituire gratuitamente il prodotto vecchio a un rivenditore:
 1. Quando acquistate un prodotto nuovo, potete restituire un prodotto simile al rivenditore.
 2. Se non acquistate un prodotto nuovo, potete restituire prodotti con dimensioni inferiori a 25 cm (lunghezza, altezza e larghezza) ai rivenditori con superficie dedicata alla vendita di prodotti elettrici ed elettronici superiore ai 400 m².
- In tutti gli altri casi, attenetevi alle normative di raccolta differenziata dei prodotti elettrici ed elettronici in vigore nel vostro paese: un corretto smaltimento consente di evitare conseguenze negative per l'ambiente e per la salute.

Dichiarazione di conformità UE semplificata

Con la presente, DAP B.V. dichiara che l'apparecchiatura radio di tipo AC3021 è conforme alla Direttiva 2014/53/UE. Il testo completo della dichiarazione di conformità europea è disponibile al seguente indirizzo web: www.philips.com.

2 Informazioni su questo purificatore d'aria

Congratulazioni per l'acquisto del purificatore d'aria AC3021.

Per usufruire di tutti i vantaggi offerti dall'assistenza Philips, effettuare la registrazione del prodotto su www.philips.com/welcome.

Panoramica del prodotto (fig. ①)

A Pannello di controllo

B Sensore di gas

C Uscita dell'aria





D Sensore di particelle

E Filtro NanoProtect Serie 3 (FY3430/30)







F Coperchio posteriore

Panoramica dei comandi (fig. ②)

Pulsanti di comando

	Pulsante reset/stato del filtro		Interruttore display/Pulsante on/off luci
	Pulsante on/off		Pulsante modalità giorno
	Pulsante modalità notte		

Display

	Indicatore Wi-Fi		Modalità automatica (giorno)/ Modalità standby allergeni (notte)
	Velocità manuale 1		Velocità manuale 2
	Modalità turbo	IAI	Visualizzazione indice di allergeni in ambienti interni
PM2.5	Display PM2.5	Gas	Display inquinamento gas
	Avviso di pulizia del filtro		Avviso di sostituzione del filtro

3 Guida introduttiva

Installazione del filtro

Rimuovere completamente l'imballaggio del filtro prima del primo utilizzo.

Nota: prima di installare il filtro, assicurarsi che il purificatore d'aria non sia collegato alla presa elettrica.

- 1 Tirare il coperchio posteriore e rimuoverlo dall'apparecchio (fig. ③).
- 2 Estrarre il filtro dall'apparecchio (fig. ④).
- 3 Rimuovere tutto il materiale di imballaggio dai filtri di purificazione dell'aria (fig. ⑤).
- 4 Reinserire il filtro nell'apparecchio (fig. ⑥).
- 5 Riposizionare il coperchio posteriore (fig. ⑦).

Funzionamento dell'indicatore Wi-Fi



Stato dell'icona Wi-Fi	Stato della connessione Wi-Fi
Arancione lampeggiante	Connessione allo smartphone
Arancione fisso	Connesso allo smartphone
Bianco lampeggiante	Connessione al server
Bianco fisso	Connesso al server
Off	Funzione Wi-Fi disattivata

Connessione Wi-Fi

Nota:

- Le reti aziendali (ad es. certificazioni, profili di rete) non sono supportate. Si consiglia di configurare i purificatori d'aria Philips su una rete dedicata creata per dispositivi IoT o reti WPA2-Personal.
- I dettagli per la configurazione sono inclusi nell'app Clean Home + (ad es. indirizzo MAC) per agevolare la configurazione sulle reti gestite.

Configurazione della connessione Wi-Fi per la prima volta

- 1 Scaricare e installare l'app Philips "Clean Home + " dall'**App Store** o da **Google Play**.
- 2 Inserire la spina del purificatore d'aria nella presa di corrente e accenderlo toccando .
↳ L'indicatore Wi-Fi  lampeggia in arancione per la prima volta.
- 3 Verificare che lo smartphone o il tablet siano collegati correttamente alla rete Wi-Fi.
- 4 Avviare l'app "**Clean Home +** " e fare clic su "**Connetti un nuovo dispositivo**" o premere il pulsante "+" nella parte superiore della schermata. Seguire le istruzioni su schermo per collegare il purificatore d'aria alla rete.







Nota:

- Le reti con autenticazione della pagina Web aziendale/aggiuntiva non sono supportate.
- Questa istruzione è valida soltanto quando il purificatore d'aria viene configurato per la prima volta. Se la rete è stata modificata o la configurazione deve essere eseguita di nuovo, vedere il capitolo "Ripristinare la connessione Wi-Fi" a pagina 107.
- Se si desidera collegare più di un purificatore d'aria allo smartphone o al tablet, si consiglia di collegarne uno per volta.
- Assicurarsi che la distanza tra lo smartphone o il tablet e il purificatore d'aria sia inferiore a 10 m e che non siano presenti ostacoli.

- Questa applicazione supporta le versioni più recenti di Android e iOS. Consultare la pagina Web www.philips.com/cleanhome per gli ultimi aggiornamenti dei sistemi operativi supportati e dei dispositivi.

Ripristinare la connessione Wi-Fi

Nota:

- Ripristinare la connessione Wi-Fi quando la rete predefinita è stata modificata.
- 1 Inserire la spina del purificatore d'aria nella presa di corrente e accenderlo toccando .
 - 2 Toccare  e  contemporaneamente per 3 secondi fino a quando non viene emesso un segnale acustico.
 - ↳ Il purificatore d'aria entra in modalità di associazione.
 - ↳ L'indicatore Wi-Fi  lampeggia in arancione.
 - 3 Seguire i passaggi 3 e 4 nella sezione "**Configurazione della connessione Wi-Fi per la prima volta**".

4 Utilizzo del purificatore d'aria

Spie della qualità dell'aria

La spia della qualità dell'aria si illumina automaticamente quando il purificatore d'aria viene acceso mostrando tutti i colori in sequenza. Dopo circa 30 secondi, il sensore di particelle seleziona il colore che corrisponde.

Il colore della spia della qualità dell'aria è stabilito dall'indice più alto dei valori di PM2.5, IAI e gas.

Colore della spia della qualità dell'aria	Livello della qualità dell'aria
Blu	Buona
Blu-viola	Accettabile
Viola-rosso	Scarsa
Rosso	Molto scarsa

IAI

Il sensore di livello professionale **AeraSense** rileva il livello di allergeni presenti nell'aria degli ambienti interni mostrando sul display dei numeri da 1 a 12. 1 indica la migliore qualità dell'aria.

Livello IAI	Colore della spia della qualità dell'aria
1-3	Blu
4-6	Blu-viola
7-9	Viola-rosso
10-12	Rosso

PM2.5

La tecnologia **AeraSense** rileva in modo accurato e risponde rapidamente anche alle più piccole modifiche nell'aria. Offre la tranquillità di un feedback per PM2.5 in tempo reale.

La maggior parte delle sostanze inquinanti dell'aria rientra nella categoria denominata PM2.5, che si riferisce alle particelle

inquinanti presenti nell'aria più piccole di 2,5 micrometri. Le fonti più comuni di particelle fini in interni sono fumo di tabacco, vapori di cucina e candele accese. Rientrano tra le particelle PM2.5 anche alcuni batteri presenti nell'aria, le spore di muffa più piccole, gli allergeni degli animali e l'acaro della polvere.

Livello PM2,5	Colore della spia della qualità dell'aria
≤12	Blu
13-35	Blu-viola
36-55	Viola-rosso
>55	Rosso

GAS



Grazie alle rilevazioni del sensore avanzato di gas, sul display appaiono codici da L1 a L4 che indicano il cambiamento di livello di potenziali gas nocivi (inclusi composti organici volatili, odori, ecc.). L1 indica la migliore qualità dell'aria.

Livello di gas	Colore della spia della qualità dell'aria
L1	Blu
L2	Blu-viola
L3	Viola-rosso
L4	Rosso

Accensione e spegnimento

Nota:

- Per prestazioni ottimali di purificazione, chiudere porte e finestre.
- Assicurarsi che le tende non entrino in contatto con le prese d'aria.

- 1 Inserire la spina del purificatore d'aria nella presa di alimentazione.
- 2 Toccare  per accendere il purificatore d'aria.
 - ↳ Il purificatore d'aria emette un segnale acustico.
 - ↳ Durante la fase d'accensione, sul display viene visualizzato "---". Quindi il purificatore d'aria mostra il livello IAI/PM2.5/Gas dopo aver misurato la qualità dell'aria.
 - ↳ Il purificatore d'aria funziona in modalità automatica con il valore IAI visualizzato sullo schermo (fig. ).
- 3 Toccare e tenere premuto il pulsante  per 3 secondi per spegnere il purificatore d'aria.

Nota: se, dopo averlo spento (OFF), il purificatore d'aria resta collegato alla presa d'aria, una volta riaccesso (ON) riprenderà a funzionare con le impostazioni precedentemente utilizzate.

Modifica dell'impostazione della modalità giorno

È possibile scegliere la modalità automatica, velocità 1, velocità 2 o turbo toccando il pulsante .

Modalità automatica (☀️): in modalità automatica, il doppio sensore rileva la qualità dell'aria in tempo reale e l'apparecchio regola automaticamente la velocità della ventola in base alla qualità dell'aria nell'ambiente. Il pannello di controllo può regolare automaticamente la luminosità del display in base all'illuminazione ambientale (fig. 9).



Modalità manuale (🌀 e 🌀): in modalità manuale, il purificatore d'aria funziona alla velocità 1 o 2 (fig. 10).

Modalità turbo (🌀): in modalità turbo, il purificatore d'aria funziona alla massima velocità (fig. 11).

Modifica dell'impostazione della modalità notte

È possibile scegliere la modalità standby normale o standby allergeni toccando il pulsante .

Modalità standby normale: in modalità standby normale, il purificatore d'aria funziona silenziosamente a velocità ridotta. Dopo 3 secondi, il pulsante  si attenua e tutte le luci e i pulsanti vengono disattivati (fig. 12).

Modalità standby allergeni (☀️): in modalità standby allergeni, il purificatore d'aria si adatta agli eventi di polvere tipici della notte e imposta il dispositivo su una modalità più potente, mantenendo al contempo un livello sonoro adatto al sonno. Sul display viene visualizzato l'indicatore   e  si attenuano, mentre gli altri pulsanti vengono disattivati (fig. 13).

Toccare qualsiasi pulsante per uscire dalla modalità standby. Quindi, se entro 3 secondi non vengono eseguite ulteriori operazioni, tutte le luci si attenuano nuovamente.

Modifica dell'indicatore display

Nota: per impostazione predefinita l'apparecchio mostra il livello IAI.

- Toccare il pulsante  per commutare l'indicatore del display tra PM2.5/Gas/IAI (fig. 14, fig. 15 e fig. 16).

Utilizzo della funzione di accensione/spegnimento spia

Con il sensore luminoso, il pannello di controllo può accendersi, spegnersi o attenuarsi automaticamente in base all'illuminazione ambientale. Il pannello di controllo si spegne o si attenua quando l'illuminazione ambientale è scura. È possibile toccare qualsiasi pulsante per riattivare tutte le luci. Quindi, se non vengono eseguite ulteriori operazioni, tutte le luci si spengono o si attenuano nuovamente per adattarsi all'illuminazione ambientale (fig. ⑰).

È possibile toccare e tenere premuto manualmente il pulsante  per 3 secondi per spegnere tutte le luci e il pannello di controllo. Toccare qualsiasi pulsante per riattivare tutte le luci (fig. ⑱).

Controllo dello stato del filtro

- Toccare il pulsante  per controllare lo stato del filtro (fig. ⑲).
 - ↳ La percentuale della durata residua del filtro viene visualizzata sullo schermo.

Colore icona	Indicazione della durata del filtro	Display (%)
Blu	Stato ottimale	16-100
Blu-viola	Buono stato	9-15
Viola-rosso	Durata quasi al termine	4-8
Rosso	Durata giunta al termine, sostituire il filtro	0-3

Nota: l'apparecchio torna alla visualizzazione normale se non vengono eseguite operazioni per 3 secondi.

5 Pulizia e manutenzione

Nota:

- Prima di pulire l'apparecchio, scollegarlo sempre dalla presa di corrente.
- Non immergere mai l'apparecchio in acqua o in altri liquidi.
- Non utilizzare mai detergenti abrasivi, aggressivi o infiammabili quali candeggina o alcol per pulire le parti dell'apparecchio.
- Non utilizzare mai liquidi (acqua inclusa) per pulire il filtro.
- Non pulire il sensore di particelle e il sensore del gas con un aspirapolvere.

Programmazione della pulizia

Frequenza	Metodo di pulizia
Quando è necessario	Pulire la parte in tessuto dell'apparecchio con un panno umido e la parte in plastica dell'apparecchio con un panno morbido e asciutto
	Pulire il coperchio della prese d'aria
Ogni due mesi	Pulire il sensore di particelle con un bastoncino cotonato asciutto
Sul display viene visualizzato  .	Pulire la superficie del filtro

Pulizia del corpo del purificatore d'aria

Pulire regolarmente l'interno e l'esterno del purificatore d'aria per impedire l'accumulo di polvere.

- 1 Pulire la superficie in tessuto delicatamente con un panno umido.
- 2 Utilizzare un panno morbido e asciutto per pulire l'interno e l'esterno del purificatore d'aria e l'uscita dell'aria.

Nota:

- Non è possibile rimuovere la copertura in tessuto sull'apparecchio.
- Non utilizzare acqua calda, alcol o detersivi aggressivi per pulire il tessuto.

Pulizia del sensore di particelle

Per garantire il funzionamento ottimale dell'apparecchio, pulire il sensore di particelle ogni due mesi.



Nota:

- Se il purificatore d'aria è utilizzato in un ambiente polveroso, potrebbe essere necessario pulirlo più spesso.
- Se il livello di umidità dell'ambiente è molto elevato, potrebbe formarsi della condensa sul sensore di particelle e la spia della qualità dell'aria potrebbe indicare una qualità peggiore anche se in realtà questa è buona. In tal caso, pulire il sensore di particelle.
- Non è necessario pulire il sensore di gas.

- 1 Spegnere il purificatore d'aria e scollegarlo dalla presa di alimentazione.
- 2 Tirare il coperchio posteriore e rimuoverlo dall'apparecchio (fig. ③).
- 3 Pulire il sensore di particelle con un bastoncino cotonato umido (fig. ⑳).
- 4 Asciugare con cura tutte le parti con un bastoncino cotonato asciutto.
- 5 Riposizionare il coperchio posteriore (fig. ⑦).

Pulizia della superficie del filtro

Stato della spia di allarme filtro	Operazione
Sullo schermo viene visualizzato l'avviso di pulizia del filtro  (fig. 21).	Pulire la superficie del filtro con un aspirapolvere.

- 1 Spegnerne il purificatore d'aria e scollegarlo dalla presa di alimentazione.
- 2 Tirare il coperchio posteriore e rimuoverlo dall'apparecchio (fig. 3).
- 3 Estrarre il filtro dall'apparecchio (fig. 22).
- 4 Pulire la superficie del filtro con un aspirapolvere (fig. 23).
- 5 Reinserire il filtro nell'apparecchio (fig. 6).
- 6 Riposizionare il coperchio posteriore (fig. 7).
- 7 Inserire la spina del purificatore d'aria nella presa di alimentazione.
- 8 Toccare il pulsante  per accendere l'apparecchio.
- 9 Toccare e tenere premuto il pulsante  per 3 secondi per reimpostare l'intervallo di pulizia del filtro.
- 10 Lavare le mani accuratamente dopo aver pulito il filtro.

Sostituzione del filtro

Funzionamento del blocco di protezione salutare



Questo purificatore d'aria è dotato dell'indicatore di sostituzione del filtro che garantisce la condizione ottimale del filtro dell'aria quando il purificatore d'aria stesso è in funzione. Quando è necessario sostituire il filtro, l'avviso di sostituzione del filtro  si illumina in rosso. Se il filtro non viene sostituito per tempo, il funzionamento si interrompe e il purificatore d'aria si blocca automaticamente per proteggere la qualità dell'aria nella stanza. Sostituire il filtro al più presto.

Sostituzione del filtro

Nota:

- Il filtro non è lavabile o riutilizzabile.
- Spegnerne sempre il purificatore d'aria e staccare la spina dalla presa di corrente prima di sostituire i filtri.



Stato della spia di allarme filtro	Operazione
L'avviso di sostituzione del filtro  si illumina (fig. 24)	Sostituire il filtro NanoProtect Serie 3 (FY3430/30)

- 1 Spegnerne il purificatore d'aria e scollegarlo dalla presa di alimentazione.
- 2 Tirare il coperchio posteriore e rimuoverlo dall'apparecchio (fig. 3).
- 3 Estrarre il filtro dall'apparecchio (fig. 22).
- 4 Rimuovere tutto il materiale di imballaggio dal nuovo filtro (fig. 5).
- 5 Inserire il nuovo filtro nell'apparecchio (fig. 6).
- 6 Riposizionare il coperchio posteriore (fig. 7).
- 7 Inserire la spina del purificatore d'aria nella presa di alimentazione.
- 8 Toccare il pulsante  per accendere l'apparecchio.
- 9 Toccare e tenere premuto il pulsante  per 3 secondi per reimpostare il contatore della durata del filtro.
- 10 Lavare le mani accuratamente dopo aver sostituito il filtro.

Nota: non annusare il filtro poiché ha raccolto sostanze inquinanti dall'ambiente.

Reimpostazione del filtro

È possibile sostituire il filtro anche prima che sullo schermo venga visualizzato l'avviso di sostituzione del filtro (). Dopo aver sostituito un filtro, è necessario ripristinare manualmente il contatore della durata del filtro.

- 1 Toccare il pulsante di accensione  per 3 secondi per spegnere l'apparecchio e staccare la spina dalla presa di corrente.
- 2 Collegare la spina alla presa di corrente (fig. 25).
- 3 Entro 15 secondi dall'accensione, toccare e tenere premuti i pulsanti  e  per 3 secondi per ripristinare il contatore della durata del filtro (fig. 26).

6 Conservazione

- 1 Spegnerne il purificatore d'aria e scollegarlo dalla presa di alimentazione.
- 2 Pulire il purificatore d'aria, il sensore di particelle e la superficie del filtro (vedere il capitolo "Pulizia e manutenzione").
- 3 Lasciare asciugare tutte le parti accuratamente prima di riporle.
- 4 Avvolgere il filtro in buste di plastica ermetiche.
- 5 Riporre il purificatore d'aria e il filtro in un luogo fresco e asciutto.
- 6 Lavare sempre accuratamente le mani dopo aver toccato il filtro.

7 Risoluzione dei problemi

In questo capitolo vengono riportati i problemi più comuni legati all'uso dell'apparecchio. Se non è possibile risolvere il problema con le informazioni fornite di seguito, contattare il centro assistenza clienti del proprio paese.

Problema	Possibile soluzione
L'apparecchio non funziona correttamente.	<ul style="list-style-type: none">• L'avviso di sostituzione del filtro si è attivato in modo permanente, ma il relativo filtro non è stato sostituito. Perciò ora l'apparecchio è bloccato. In tal caso, sostituire il filtro e premere  a lungo per reimpostare il contatore della durata del filtro.
Il flusso d'aria che fuoriesce dalla presa è molto più debole di prima.	<ul style="list-style-type: none">• La superficie del filtro è sporca. Pulire la superficie del filtro (vedere il capitolo "Pulizia e manutenzione").
La qualità dell'aria non migliora, sebbene l'apparecchio sia in funzione da parecchio tempo.	<ul style="list-style-type: none">• Controllare che il materiale di imballaggio sia stato rimosso dal filtro.• Il filtro non è stato inserito nell'apparecchio. Assicurarsi che il filtro (FY3430/30) sia installato correttamente.• Il sensore di particelle è bagnato. L'umidità della stanza è elevata e provoca condensa. Assicurarsi che il sensore di particelle sia pulito e asciutto (vedere il capitolo "Pulizia e manutenzione").• Le dimensioni della stanza sono grandi o la qualità dell'aria esterna è scarsa. Per prestazioni di purificazione ottimali, chiudere le porte e le finestre quando è in funzione il purificatore d'aria.• Sono presenti sostanze inquinanti all'interno. Ad esempio, fumo, odori provenienti dalla cucina, incenso, profumo o alcol.• Il filtro ha raggiunto la fine del ciclo di vita. Sostituirlo con uno nuovo.

Problema	Possibile soluzione
Il colore della spia della qualità dell'aria rimane sempre uguale.	<ul style="list-style-type: none"> • Il sensore di particelle è sporco. Pulire il sensore di particelle (vedere il capitolo "Pulizia e manutenzione").
Dall'apparecchio fuoriesce uno strano odore.	<ul style="list-style-type: none"> • L'apparecchio può emanare odore di plastica durante i primi utilizzi. Non si tratta comunque di un malfunzionamento dell'apparecchio. Tuttavia, se l'apparecchio emana odore di bruciato anche dopo aver rimosso i filtri, contattare il rivenditore Philips o un centro assistenza Philips autorizzato. Il filtro potrebbe emanare odore in seguito all'utilizzo prolungato a causa dell'assorbimento di gas nell'ambiente interno. È consigliabile riattivare il filtro ponendolo sotto la luce diretta del sole per ulteriori utilizzi. Se il cattivo odore persiste, sostituire il filtro.
L'apparecchio è molto rumoroso.	<ul style="list-style-type: none"> • È normale se l'apparecchio funziona in modalità turbo. • In modalità automatica, se l'apparecchio è troppo rumoroso, è possibile che funzioni ad alta velocità perché la qualità dell'aria è peggiorata oppure l'impostazione personalizzata nell'app attiva una maggiore velocità della ventola. È possibile scegliere la modalità standby o modificare le impostazioni nell'app. • Se viene emesso un suono anomalo, contattare il centro assistenza clienti del proprio paese. • Un suono anomalo potrebbe essere causato anche da eventuali oggetti introdotti nell'uscita dell'aria. Spegnerne immediatamente l'apparecchio e capovolverlo per far uscire gli oggetti estranei.
L'apparecchio indica ancora che deve essere sostituito un filtro, mentre è già stato sostituito.	<ul style="list-style-type: none"> • Il contatore della durata del filtro potrebbe non essere stato reimpostato. Accendere l'apparecchio. Quindi toccare e tenere premuto il pulsante reset (🔄) per 3 secondi.
Sul display viene visualizzato il codice di errore "E1".	<ul style="list-style-type: none"> • Il motore non funziona correttamente. Rivolgersi al centro assistenza clienti del proprio paese.

Problema	Possibile soluzione
Configurazione Wi-Fi non riuscita.	<ul style="list-style-type: none"> • Se il purificatore è connesso a un router dual band e non è attualmente connesso a una rete a 2,4 GHz, passare a un'altra banda dello stesso router (2,4 GHz) e provare nuovamente ad associare il purificatore. Le reti a 5 GHz non sono supportate. • Le reti con autenticazione Web non sono supportate. • Verificare che il purificatore si trovi all'interno della portata del router Wi-Fi. È possibile provare ad avvicinare il purificatore d'aria al router Wi-Fi. • Verificare che il nome di rete sia corretto. Il nome di rete fa distinzione tra maiuscole e minuscole. • Verificare che la password Wi-Fi sia corretta. La password fa distinzione tra maiuscole e minuscole. • Riprovare a eseguire la configurazione seguendo le istruzioni nella sezione "Ripristinare la connessione Wi-Fi" . • La connettività Wi-Fi può essere ostacolata da interferenze elettromagnetiche o di altro genere. Tenere l'apparecchio lontano da altri dispositivi elettronici che possono causare interferenze. • Verificare che il dispositivo mobile non si trovi in modalità aereo. Assicurarsi che la modalità aereo sia disattivata durante la connessione alla rete Wi-Fi. • Consultare la sezione di supporto nell'app per suggerimenti approfonditi e aggiornati in merito alla risoluzione dei problemi.

8 Garanzia e assistenza

Per ricevere ulteriori informazioni o risolvere eventuali problemi, visitare il sito Web Philips all'indirizzo www.philips.com oppure contattare il centro assistenza clienti Philips di zona (il numero di telefono è riportato nell'opuscolo della garanzia internazionale). Se nel proprio paese non è presente alcun centro di assistenza clienti, rivolgersi al proprio rivenditore Philips.

Come ordinare parti o accessori

Se è necessario sostituire una parte o si desidera acquistare un accessorio aggiuntivo, rivolgersi al proprio rivenditore Philips o visitare il sito www.philips.com/support.

In caso di problemi a reperire le parti, contattare il centro assistenza clienti Philips di zona (il numero di telefono è riportato nell'opuscolo della garanzia).

Inhoud

1	Belangrijk	118
	Veiligheid	118
	Elektromagnetische velden (EMV)	120
	Recycling	121
	Vereenvoudigde conformiteitsverklaring (EU)	121
2	Uw luchtreiniger	121
	Productoverzicht (afb. ①)	121
	Overzicht bedieningspaneel (afb. ②)	122
3	Aan de slag	122
	Het filter plaatsen	122
	De werking van de Wi-Fi-indicator	123
	Wi-Fi-verbinding	123
4	De luchtzuiveraar gebruiken	124
	De luchtkwaliteitsindicator	124
	In- en uitschakelen	125
	De instelling van de dagmodus wijzigen	126
	De instelling van de nachtmodus wijzigen	126
	Van displayindicator wisselen	126
	De aan-uitfunctie voor licht gebruiken	127
	De filterstatus controleren	127
5	Reiniging en onderhoud	127
	Schoonmaakschema	128
	De behuizing van de luchtzuiveraar schoonmaken	128
	De deeltjessensor schoonmaken	128
	Het oppervlak van het filter schoonmaken	129
	Het filter vervangen	129
	Filter resetten	130
6	Opbergen	131
7	Problemen oplossen	131
8	Garantie en service	133
	Onderdelen of accessoires bestellen	133

1 Belangrijk

Veiligheid

Lees deze gebruiksaanwijzing zorgvuldig door voordat u het apparaat gaat gebruiken. Bewaar de gebruiksaanwijzing om deze zo nodig later te kunnen raadplegen.

Voor de beste prestaties dient u ervoor te zorgen dat uw zuiveraar is geüpgraded naar de nieuwste versie. U kunt deze upgrade uitvoeren via de Clean Home + -app.

Gevaar

- Maak het apparaat niet schoon met ontvlambare vloeistoffen of schoonmaakmiddelen. Zorg dat er geen vloeistof in het apparaat komt. Zo voorkomt u elektrische schokken en/of brandgevaar.
- Spuit geen brandbare materialen zoals insecticiden, alcohol of parfum rond het apparaat.

Waarschuwing

- Controleer of het voltage dat wordt aangegeven op het apparaat overeenkomt met de plaatselijke netspanning voordat u het apparaat aansluit.
- Plaats het netsnoer niet op looproutes, maar op een plek waar niemand erover kan struikelen.
- Als het netsnoer beschadigd is, moet dit worden vervangen door Philips, een door Philips geautoriseerd servicecentrum of personen met vergelijkbare kwalificaties, om gevaar te voorkomen.
- Gebruik het apparaat niet als de stekker, het netsnoer of het apparaat zelf beschadigd is.
- Dit apparaat kan worden gebruikt door kinderen vanaf 8 jaar en door personen met verminderde lichamelijke, zintuiglijke of geestelijke capaciteiten of weinig ervaring en kennis, mits zij toezicht of instructie hebben ontvangen aangaande veilig gebruik van het apparaat, en zij de gevaren van het gebruik begrijpen. Kinderen onder de 8 jaar mogen niet in de buurt van het apparaat komen zonder toezicht van een volwassene.
- Kinderen mogen niet met het apparaat spelen.
- Reiniging en onderhoud mogen niet zonder toezicht door kinderen worden uitgevoerd.

- De luchtinlaat en -uitlaat mogen niet worden geblokkeerd. Leg dus geen voorwerpen boven op de luchtuitlaat of voor de luchtinlaat.
- Zorg ervoor dat er geen vreemde voorwerpen in het apparaat komen via de luchtuitlaat.
- Verwarm het filter of apparaat niet, om schade aan het apparaat of brandgevaar te voorkomen.
- Spuit geen vloeistof op het filter om het te reinigen. Dit kan de interne structuur van het filter beschadigen.
- Standaard Wi-Fi-interface op basis van 802.11b/g/n bij 2,4 GHz met een maximaal uitgangsvermogen van 31,62 mW EIRP.

Let op

- Dit apparaat is geen vervanging voor goede ventilatie, regelmatig stofzuigen of het gebruik van een afzuigkap of ventilator tijdens het koken.
- Plaats en gebruik het apparaat altijd op een droge, stabiele, vlakke en horizontale ondergrond.
- Laat minimaal 20 cm vrij rondom het apparaat. Laat boven het apparaat minimaal 30 cm vrij.
- Niet op het apparaat zitten of staan. Plaats geen voorwerpen op het apparaat.
- Plaats het apparaat niet direct onder een airconditioning. Zo voorkomt u dat er condensdruppels op het apparaat terechtkomen.
- Draag een masker en handschoenen bij het reinigen van het filteroppervlak en/of het vervangen van het filter.
- Wanneer u het filter weggooit, plaatst u dit in een wegwerpzak en maakt u deze zak dicht. Volg het advies van uw plaatselijke gezondheidsautoriteiten voor de omgang met mogelijk geïnfecteerde oppervlakken.
- Gebruik alleen oorspronkelijke, speciaal voor dit apparaat bestemde filters van Philips. Gebruik geen andere filters.
- Verbranding van het filter kan leiden tot levensgevaarlijke situaties voor uzelf en/of anderen. Gebruik het filter niet als brandstof of voor soortgelijke doeleinden.
- Stoot niet met harde voorwerpen tegen het apparaat (dit geldt in het bijzonder voor de luchtinlaat en -uitlaat).

- Steek geen vingers of objecten in de luchtinlaat of -uitlaat om lichamenlijk letsel of schade aan het apparaat te voorkomen.
- Als het apparaat geblokkeerd is, brengt u het naar Philips, een door Philips geautoriseerd servicecentrum of een persoon of service met vergelijkbare kwalificaties.
- Gebruik dit apparaat niet wanneer u binnen rookt of wanneer u binnen insectenwerende of desinfecterende middelen hebt gebruikt. Gebruik dit apparaat ook niet in ruimten waar zich olieresten bevinden, waar wierook wordt gebrand of waar chemische dampen hangen.
- Gebruik het apparaat niet in de buurt van apparaten die op gas werken, verwarmingsapparatuur of open haarden.
- Haal altijd de stekker uit het stopcontact wanneer u het apparaat wilt verplaatsen of schoonmaken, het filter wilt vervangen of ander onderhoud wilt plegen.
- Het apparaat is ontworpen voor gebruik in commerciële omgevingen. Het is bedoeld voor gebruik in een binnenruimte bij normale gebruiksomstandigheden.
- Gebruik het apparaat niet in natte of vochtige omgevingen of in ruimten met een hoge omgevingstemperatuur.
- Koolmonoxide (CO) en radon (Rn) worden niet door dit apparaat verwijderd. Het apparaat kan niet als beveiliging worden gebruikt bij ongevallen met verbrandingsprocessen of gevaarlijke chemicaliën.
- De aanbevolen temperatuur voor het gebruik van het apparaat is tussen 5 °C en 45 °C bij een relatief vochtigheidsniveau van ≤85%. Het apparaat kan stoppen met werken of beschadigd raken als het aanbevolen temperatuurbereik of de aanbevolen vochtigheidsgraad niet wordt gevolgd.
- Het aanbevolen temperatuurbereik voor het opbergen van het apparaat is tussen -20 °C en 55 °C. Het apparaat zal beschadigd raken als het wordt opgeborgen bij extreme temperaturen buiten dit bereik.
- Luchtzuiveraars zijn slechts een onderdeel van een viruspreventieplan. Ze zijn geen complete oplossing tegen potentiële virustransmissie.
- De geluidsproductie is lager dan 70 dB(A).

Elektromagnetische velden (EMV)

Dit Philips-apparaat voldoet aan alle normen en voorschriften met betrekking tot blootstelling aan elektromagnetische velden.

Recycling

Dit symbool betekent dat dit product niet bij het gewone huishoudelijke afval mag worden weggegooid (2012/19/EU).



Volg de in uw land geldende regels voor de gescheiden inzameling van elektrische en elektronische producten. Met correcte afvoer voorkomt u negatieve gevolgen voor het milieu en de volksgezondheid.

Vereenvoudigde conformiteitsverklaring (EU)

DAP B.V. verklaart hierbij dat de radioapparatuur van het type AC3021 voldoet aan richtlijn 2014/53/EU. De volledige tekst van de conformiteitsverklaring (EU) kan worden gevonden op de volgende website: www.philips.com.

2 Uw luchtreiniger

Gefeliciteerd met uw aankoop van luchtzuiveraar AC3021.





Wilt u volledig profiteren van de ondersteuning die Philips u kan bieden? Registreer dan uw product op www.philips.com/welcome.

Productoverzicht (afb. ①)

- A Bedieningspaneel
- B Gassensor
- C Luchtuitlaat
- D Deeltjessensor
- E NanoProtect serie 3-filter (FY3430/30)
- F Achterplaat

Overzicht bedieningspaneel (afb. ②)

Bedieningsknoppen

	Filterstatus/resetknop		Displayschakelaar/Knop voor licht aan/licht uit
	Aan/uit-knop		Knop voor dagmodus
	Knop voor nachtmodus		

Display

	Wi-Fi-indicator		Automatische modus (dag)/ Slaapmodus voor allergieën (nacht)
	Handmatige snelheid 1		Handmatige snelheid 2
	Turbomodus	IAI	Indoor Allergen Index-scherm
PM2.5	PM2,5-display	Gas	Gasvervuilingscherm
	Waarschuwing filter reinigen		Waarschuwing voor filtervervangng

3 Aan de slag

Het filter plaatsen

Verwijder de verpakking van het filter voor het eerste gebruik.

Opmerking: zorg ervoor dat de luchtzuiveraar niet op het stopcontact is aangesloten voordat u het filter plaatst.

- 1 Trek de achterplaat van het apparaat (afb. ③).
- 2 Trek het filter uit het apparaat (afb. ④).
- 3 Verwijder al het verpakkingsmateriaal van het luchtzuiveringsfilter (afb. ⑤).
- 4 Plaats het filter terug in het apparaat (afb. ⑥).
- 5 Maak de achterplaat opnieuw vast (afb. ⑦).

De werking van de Wi-Fi-indicator

Wi-Fi-pictogramstatus	Wi-Fi-verbindingstatus
Knippert oranje	Maakt verbinding met de smartphone
Brandt oranje	Verbonden met de smartphone
Knippert wit	Maakt verbinding met de server
Brandt wit	Verbonden met de server
Uit	Wi-Fi-functie uitgeschakeld

Wi-Fi-verbinding

Opmerking:

- Bedrijfsnetwerken (o.a. certificaten en netwerkprofielen) worden niet ondersteund. We raden u aan Philips-luchtzuiveraars in te stellen op een speciaal netwerk dat is opgezet voor IoT-apparaten of op een WPA2-Personal-netwerk.
- Configuratiegegevens (zoals het Mac-adres) zijn beschikbaar in de Clean Home + -app voor installatie op beheerde netwerken.

De Wi-Fi-verbinding voor de eerste keer instellen

- 1 Download en installeer de Philips **Clean Home +** -app via de **App Store** of via **Google Play**.
- 2 Steek de stekker van de luchtzuiveraar in het stopcontact en druk op  om de luchtzuiveraar in te schakelen.
↳ De Wi-Fi-indicator  knippert de eerste keer oranje.
- 3 Controleer of uw smartphone of tablet op uw Wi-Fi-netwerk is aangesloten.
- 4 Open de **Clean Home +** -app en klik op **Koppelen met nieuw apparaat** of druk op de + -knop bovenaan het scherm. Volg de instructies op het scherm om de luchtzuiveraar op uw netwerk aan te sluiten.



Opmerking:

- Netwerken met aanvullende webpagina-authenticatie en zakelijke netwerken worden niet ondersteund.
- Deze instructie geldt alleen wanneer de luchtzuiveraar voor de eerste keer wordt ingesteld. Als het netwerk is gewijzigd of de installatie opnieuw moet worden uitgevoerd raadpleegt u het hoofdstuk 'De Wi-Fi-verbinding opnieuw instellen' op pagina 124.
- Als u meerdere luchtzuiveraars aan uw smartphone of tablet wilt koppelen, moet u dit achter elkaar doen.
- Zorg ervoor dat de afstand tussen uw smartphone of tablet en de luchtzuiveraar minder dan 10 meter is en er geen obstakels zijn.

- Deze app ondersteunt de nieuwste versies van Android en iOS. Ga naar www.philips.com/cleanhome voor de meest actuele informatie over ondersteunde besturingssystemen en apparaten.

De Wi-Fi-verbinding opnieuw instellen

Opmerking:

- Stel de Wi-Fi-verbinding opnieuw in als uw standaardnetwerk is gewijzigd.
- 1 Steek de stekker van de luchtzuiveraar in het stopcontact en druk op  om de luchtzuiveraar in te schakelen.
 - 2 Houd  en  tegelijkertijd 3 seconden ingedrukt tot u een pieptoon hoort.
 - ↳ De luchtzuiveraar schakelt over naar de koppelingsmodus.
 - ↳ De Wi-Fi-indicator  knippert oranje.
 - 3 Volg stap 3 en 4 in het gedeelte **De Wi-Fi-verbinding voor de eerste keer instellen**.

4 De luchtzuiveraar gebruiken

De luchtkwaliteitsindicator

De luchtkwaliteitsindicator gaat automatisch branden wanneer de luchtzuiveraar wordt ingeschakeld en brandt achtereenvolgens in alle kleuren. Na circa 30 seconden selecteert de deeltjessensor de kleur die overeenkomt met de luchtkwaliteit en luchtdeeltjes van de omgeving.

De kleur van de luchtkwaliteitsindicator wordt bepaald door de hoogste index uit de metingen van PM2,5, IAI en gas.

IAI

De **AeraSense**-sensor van professionele kwaliteit detecteert het allergenenniveau in de lucht binnenshuis. Het potentiële risiconiveau van allergenen in de lucht binnenshuis wordt weergegeven met numerieke feedback van 1 tot 12. 1 staat voor de beste luchtkwaliteit.

Kleur van luchtkwaliteitsindicator	Luchtkwaliteitsniveau
Blauw	Goed
Blauw-paars	Redelijk
Paars-rood	Slecht
Rood	Zeer slecht

IAI-niveau	Kleur van luchtkwaliteitsindicator
1-3	Blauw
4-6	Blauw-paars
7-9	Paars-rood
10-12	Rood

PM2,5

AeraSense-sensortechnologie detecteert zelfs de kleinste verandering in deeltjes in de lucht nauwkeurig en reageert hier snel op. Het biedt de gemoedsrust van realtime PM2,5-feedback.

De meeste luchtvervuiling binnenshuis valt onder PM 2,5 - vervuilende stofdeeltjes die kleiner zijn dan 2,5 micrometer.

Veelvoorkomende bronnen van fijne deeltjes binnenshuis zijn tabaksrook, koken, brandende kaarsen. Sommige bacteriën, zeer kleine schimmelsporen, huisdierallergenen en stofmijtallergenen vallen ook onder PM 2,5.

PM2,5-niveau	Kleur van luchtkwaliteitsindicator
≤12	Blauw
13-35	Blauw-paars
36-55	Paars-rood
>55	Rood

GAS



De metingen van de geavanceerde gassensor worden op een display weergegeven. De dichtheid van potentieel schadelijke gassen (incl. VOC, geur, etc.) wordt aangegeven met de niveaus L1 tot L4. L1 staat voor de beste luchtkwaliteit.

Gasniveau	Kleur van luchtkwaliteitsindicator
L1	Blauw
L2	Blauw-paars
L3	Paars-rood
L4	Rood

In- en uitschakelen

Opmerking:

- Sluit deuren en ramen voor optimale zuiveringsprestaties.
- Zorg ervoor dat er geen gordijnen in de omgeving van de luchtinlaat of luchtuitlaat hangen.

- 1 Steek de stekker van de luchtzuiveraar in het stopcontact.
- 2 Druk op  om de luchtzuiveraar in te schakelen.
 - ↳ De luchtzuiveraar piept.
 - ↳ '---' wordt tijdens het opwarmen weergegeven op het scherm. Vervolgens toont de luchtzuiveraar na het meten van de luchtkwaliteit de hoeveelheid IAI/PM2,5/gas.
 - ↳ De luchtzuiveraar draait in de automatische modus en IAI wordt weergegeven op het scherm (afb. ⑧).
- 3 Houd de knop  3 seconden ingedrukt om de luchtzuiveraar uit te schakelen.

Opmerking: als de luchtzuiveraar op het stopcontact blijft aangesloten wanneer deze is uitgeschakeld, onthoudt de luchtzuiveraar de instellingen wanneer deze weer wordt ingeschakeld.

De instelling van de dagmodus wijzigen

U kunt kiezen tussen de automatische modus, snelheid 1, snelheid 2 en de turbomodus door de knop  aan te raken.

Automatische modus (☀️): in de automatische modus controleert de dubbele sensor de luchtkwaliteit in realtime en wordt de ventilatorsnelheid automatisch aangepast aan de luchtkwaliteit van de omgeving. De helderheid van het bedieningspaneel kan automatisch worden aangepast aan het omgevingslicht (afb. .





Handmatige snelheid (🌀 & 🌀): in de handmatige modus werkt de luchtzuiveraar op snelheid 1 of snelheid 2 (afb. .

Turbomodus (🌀): in de turbomodus werkt de luchtzuiveraar op de hoogste snelheid (afb. .

De instelling van de nachtmodus wijzigen

U kunt kiezen tussen de normale slaapmodus en de slaapmodus voor allergieën door de knop  aan te raken.





Normale slaapmodus: in de normale slaapmodus werkt de luchtzuiveraar heel stil op lage snelheid. Na 3 seconden wordt de knop  gedimd. Alle lampjes zijn uit (afb. .

Slaapmodus voor allergieën (🌙): in de slaapmodus voor allergieën reageert de luchtzuiveraar op stofconcentraties tijdens de nacht en schakelt het apparaat over naar een krachtigere modus. Daarbij blijft het geluidsniveau geschikt voor slaap. De indicatie  wordt op het scherm weergegeven. De  en  worden gedimd en de overige knoppen zijn uit (afb. .

Raak een knop aan om het apparaat te activeren vanuit de slaapmodus. Als u vervolgens binnen 3 seconden niets doet, worden alle lampjes weer gedimd.

Van displayindicator wisselen

Opmerking: het apparaat geeft standaard het IAI-niveau weer.

- Raak de knop  aan om met de displayindicator te schakelen tussen PM2,5 / gas / IAI (afb.  & afb.  & afb. .

De aan-uitfunctie voor licht gebruiken

Dankzij de lichtsensoren kan het bedieningspaneel automatisch worden in- of uitgeschakeld of worden gedimd op basis van het omgevingslicht. De verlichting van het bedieningspaneel wordt uitgeschakeld of gedimd als het donker is. U kunt een willekeurige knop aanraken om alle lampjes in te schakelen. Als u het apparaat daarna niet meer bedient, worden alle lampjes weer uitgeschakeld of gedimd op basis van het omgevingslicht (afb. 17).

U kunt de knop  3 seconden aanraken om alle lampjes en het bedieningspaneel handmatig uit te schakelen. Raak een willekeurige knop aan om alle lampjes te activeren (afb. 18).

De filterstatus controleren

- Raak de knop  aan om de status van het filter te controleren (afb. 19).
 - ↳ De resterende gebruiksduur van het filter wordt als percentage weergegeven op het scherm.

Pictogramkleur	Indicatie voor levensduur van het filter	Display (%)
Blauw	Optimale levensduur	16-100
Blauw-paars	Goede levensduur	9-15
Paars-rood	Levensduur bijna ten einde	4-8
Rood	Levensduur ten einde, vervang het filter	0-3

Opmerking: het apparaat geeft na 3 seconden inactiviteit opnieuw het normale display weer.

5 Reiniging en onderhoud

Opmerking:

- Haal altijd de stekker uit het stopcontact voordat u het apparaat reinigt.
- Dompel het apparaat nooit in water of een andere vloeistof.
- Maak het apparaat nooit schoon met schurende, agressieve of brandbare schoonmaakmiddelen zoals bleek of alcohol.
- Gebruik nooit een vloeistof (ook geen water) om het filter schoon te maken.
- Probeer de deeltjessensor en de gassensor niet schoon te maken met een stofzuiger.

Schoonmaakschema

Frequentie	Schoonmaakmethode
Wanneer nodig	Veeg het stoffen gedeelte van het apparaat schoon met een vochtige doek, veeg het plastic gedeelte van het apparaat schoon met een zachte, droge doek
	Reinig het luchtuitlaatdeksel
Om de twee maanden	Maak de deeltjessensor schoon met een droog wattenstaafje
'  ' wordt op het scherm weergegeven.	Maak de buitenkant van het filter schoon

De behuizing van de luchtzuiveraar schoonmaken

Reinig regelmatig de binnen- en buitenkant van de luchtzuiveraar om ophoping van stof te voorkomen.

- 1 Veeg het stoffen oppervlak voorzichtig schoon met een vochtige doek.
- 2 Gebruikt een zachte, droge doek voor het schoonmaken van zowel de binnen- als buitenkant van de luchtzuiveraar en de luchtuitlaat.



Opmerking:

- De stof op het apparaat kan niet worden verwijderd.
- Gebruik geen heet water, alcohol of agressieve schoonmaakmiddelen om de stof schoon te maken.

De deeltjessensor schoonmaken

Maak de deeltjessensor om de 2 maanden schoon om het apparaat optimaal te laten functioneren.



Opmerking:

- Als de luchtzuiveraar in een stoffige omgeving wordt gebruikt, moet het apparaat mogelijk vaker worden schoongemaakt.
 - Als de luchtvochtigheid in de kamer erg hoog is, kan condensatie ontstaan op de deeltjessensor, waardoor het lampje kan duiden op een slechte luchtkwaliteit, terwijl de luchtkwaliteit in feite goed is. In dit geval maakt u de deeltjessensor schoon.
 - De gassensor hoeft niet te worden schoongemaakt.
- 1 Schakel de luchtzuiveraar uit en haal de stekker uit het stopcontact.
 - 2 Trek de achterplaat van het apparaat (afb. .
 - 3 Maak de deeltjessensor schoon met een vochtig wattenstaafje (afb. .

- 4 Droog alle onderdelen grondig met een droog wattenstaafje.
- 5 Maak de achterplaat opnieuw vast (afb. ⑦).

Het oppervlak van het filter schoonmaken

Indicatielampje filterstatus	Actie
De waarschuwing voor filterreiniging  wordt op het scherm weergegeven (afb. ⑳).	Maak de buitenkant van het filter schoon met een stofzuiger.

- 1 Schakel de luchtzuiveraar uit en haal de stekker uit het stopcontact.
- 2 Trek de achterplaat van het apparaat (afb. ③).
- 3 Trek het filter uit het apparaat (afb. ⑳).
- 4 Maak het oppervlak van het filter schoon met een stofzuiger (afb. ㉓).
- 5 Plaats het filter terug in het apparaat (afb. ⑥).
- 6 Plaats de achterplaat terug. (afb. ⑦)
- 7 Steek de stekker van de luchtzuiveraar in het stopcontact.
- 8 Raak de knop  aan om het apparaat in te schakelen.
- 9 Raak de knop  3 seconden aan om de schoonmaaktijd van het filter te resetten.
- 10 Was uw handen grondig na het schoonmaken van het filter.

Het filter vervangen

De werking van de HealthyAir Protect Lock

De luchtzuiveraar is voorzien van een indicator voor het vervangen van het filter die ervoor zorgt dat het luchtzuiveringsfilter optimaal functioneert wanneer het apparaat in bedrijf is. Als het filter moet worden vervangen, brandt het waarschuwingssignaal voor het vervangen van het filter  rood.



Als het filter niet tijdig wordt vervangen, zal de luchtzuiveraar stoppen met werken en automatisch worden vergrendeld om de luchtkwaliteit in de ruimte te beschermen. Vervang het filter zo spoedig mogelijk.

Het filter vervangen

Opmerking:

- Het filter mag niet worden afgewassen of hergebruikt.
- Schakel de luchtzuiveraar altijd uit en haal de stekker uit het stopcontact voordat u de filters vervangt.



Indicatielampje filterstatus	Actie
Het waarschuwingssignaal voor filtervervangings  gaat branden (afb. 24)	Vervang het NanoProtect serie 3-filter (FY3430/30)

- 1 Schakel de luchtzuiveraar uit en haal de stekker uit het stopcontact.
- 2 Trek de achterplaat van het apparaat (afb. 3).
- 3 Trek het filter uit het apparaat (afb. 22).
- 4 Verwijder al het verpakkingsmateriaal van het nieuwe filter (afb. 5).
- 5 Plaats het nieuwe filter in het apparaat (afb. 6).
- 6 Maak de achterplaat opnieuw vast (afb. 7).
- 7 Steek de stekker van de luchtzuiveraar in het stopcontact.
- 8 Raak de knop  aan om het apparaat in te schakelen.
- 9 Raak de knop  3 seconden aan om de levensduurteller van het filter te resetten.
- 10 Was uw handen grondig nadat u het filter hebt vervangen.

Opmerking: het is beter niet aan het filter te ruiken vanwege de verontreinigingen die erin zijn verzameld.

Filter resetten

U kunt het filter ook vervangen voordat er een waarschuwingssignaal () op het scherm wordt weergegeven. Nadat u het filter hebt vervangen, moet u de levensduurteller van het filter handmatig resetten.

- 1 Houd de aan-uitknop  3 seconden ingedrukt om het apparaat uit te schakelen en haal de stekker uit het stopcontact.
- 2 Steek de stekker in het stopcontact (afb. 25).
- 3 Raak binnen 15 seconden na het starten de knoppen  en  3 seconden aan om de levensduurteller van het filter te resetten (afb. 26).

6 Opbergen

- 1 Schakel de luchtzuiveraar uit en haal de stekker uit het stopcontact.
- 2 Maak de luchtzuiveraar, de deeltjessensor en het filteroppervlak schoon (zie het hoofdstuk 'Reiniging en onderhoud').
- 3 Laat alle onderdelen goed drogen voordat u ze opbergt.
- 4 Wikkel het filter in luchtdichte plastic zakken.
- 5 Bewaar de luchtzuiveraar en het filter op een koele, droge plek.
- 6 Was uw handen altijd grondig na hantering van het filter.

7 Problemen oplossen

Dit hoofdstuk behandelt in het kort de problemen die u kunt tegenkomen tijdens het gebruik van uw apparaat. Als u er niet in slaagt het probleem op te lossen met behulp van de onderstaande informatie, neem dan contact op met het Consumer Care Centre in uw land.

Probleem	Mogelijke oplossing
Het apparaat werkt niet goed.	<ul style="list-style-type: none">• Het waarschuwingssignaal voor filtervervanging brandde continu, maar u hebt het betreffende filter niet vervangen. Nu is het apparaat vergrendeld. Vervang in dit geval het filter en houd  ingedrukt om de levensduurteller van het filter te resetten.
De luchtstroom afkomstig uit de luchtuitlaat is aanzienlijk zwakker dan voorheen.	<ul style="list-style-type: none">• De buitenkant van het filter is vuil. Maak de buitenkant van het filter schoon (zie het hoofdstuk 'Reiniging en onderhoud').
De luchtkwaliteit wordt niet beter, ook niet als het apparaat al gedurende een langere tijd is ingeschakeld.	<ul style="list-style-type: none">• Controleer of het verpakkingsmateriaal van het filter is verwijderd.• Het filter is niet in het apparaat geplaatst. Controleer of het filter (FY3430/30) goed is geplaatst.• De deeltjessensor is nat. De vochtigheidsgraad in de ruimte is hoog en veroorzaakt condens. Zorg dat de deeltjessensor schoon en droog is (zie het hoofdstuk 'Reiniging en onderhoud').• De ruimte is groot of de kwaliteit van de buitenlucht is slecht. Voor een optimale luchtzuivering sluit u deuren en ramen wanneer u de luchtzuiveraar gebruikt.• Er zijn bronnen van verontreiniging binnenshuis. Bijvoorbeeld roken, koken, wierook, parfum en alcohol.• Het filter heeft het einde van de levensduur bereikt. Vervang het filter.

Probleem	Mogelijke oplossing
De kleur van de luchtkwaliteitsindicator blijft ongewijzigd.	<ul style="list-style-type: none"> • De deeltjessensor is vuil. Maak de deeltjessensor schoon (zie het hoofdstuk 'Reiniging en onderhoud').
Het apparaat produceert een rare geur.	<ul style="list-style-type: none"> • De eerste paar keer dat het apparaat wordt gebruikt, komt er mogelijk een geur van plastic vrij. Dit is normaal. Als het apparaat echter een brandgeur produceert, zelfs nadat u de filters hebt verwijderd, neem dan contact op met uw Philips-dealer of een door Philips geautoriseerd servicecentrum. Na enige gebruikstijd kan het filter een geur gaan produceren, aangezien het gasen uit de binnenlucht heeft geabsorbeerd. U wordt aangeraden het filter te heractiveren door dit in direct zonlicht te plaatsen voordat u het weer gebruikt. Als de geur niet verdwijnt, vervangt u het filter.
Het apparaat maakt erg veel geluid.	<ul style="list-style-type: none"> • Dit is normaal wanneer het apparaat in de turbomodus staat. • Als het apparaat in de automatische modus te veel geluid maakt, werkt het apparaat mogelijk op hoge snelheid vanwege een verslechterde luchtkwaliteit, of doordat er een hogere ventilatorsnelheid wordt ingeschakeld door een persoonlijke instelling in de app. U kunt de slaapmodus kiezen of de instelling in de app wijzigen. • Als het geluid niet normaal klinkt, neemt u contact op met het Consumer Care Centre in uw land. • Als er iets in de luchtuitlaat valt, kan dit ook een abnormaal, hard geluid geven. Schakel het apparaat onmiddellijk uit en houd het apparaat ondersteboven om de vreemde voorwerpen uit het apparaat te krijgen.
Het apparaat blijft aangeven dat er een filter moet vervangen, maar dat heb ik al gedaan.	<ul style="list-style-type: none"> • Mogelijk hebt u de levensduurteller van het filter niet gereset. Schakel het apparaat in. Houd vervolgens de resetknop () 3 seconden ingedrukt.
Foutmelding 'E1' wordt weergegeven op het scherm.	<ul style="list-style-type: none"> • De motor werkt niet goed. Neem contact op met het Consumer Care Centre in uw land.

Probleem	Mogelijke oplossing
De Wi-Fi-installatie is mislukt.	<ul style="list-style-type: none"> • Als de router waarop uw luchtzuiveraar is aangesloten een dual band-router is en er momenteel geen verbinding kan worden gemaakt met een 2,4 GHz-netwerk, schakelt u naar een andere band op dezelfde router (2,4 GHz) en probeert u de luchtzuiveraar opnieuw te koppelen. 5 GHz-netwerken worden niet ondersteund. • Webverificatienetwerken worden niet ondersteund. • Controleer of de luchtzuiveraar binnen het bereik van de Wi-Fi-router is. U kunt eventueel de luchtzuiveraar dichterbij de Wi-Fi-router zetten. • Controleer of de naam van het netwerk juist is. De naam van het netwerk is hoofdlettergevoelig. • Controleer of het Wi-Fi-wachtwoord juist is. Het wachtwoord is hoofdlettergevoelig. • Probeer de installatie opnieuw uit te voeren met behulp van de instructies in het gedeelte 'De Wi-Fi-verbinding opnieuw instellen'. • De Wi-Fi-verbinding kan door elektromagnetische of andere storingen worden onderbroken. Houd het apparaat uit de buurt van andere elektronische apparaten die storing kunnen veroorzaken. • Controleer of het mobiele apparaat in de vliegtuigmodus staat. Zorg ervoor dat de vliegtuigmodus is uitgeschakeld wanneer verbinding wordt gemaakt met het Wi-Fi-netwerk. • Raadpleeg het gedeelte Help in de app voor uitgebreide en actuele tips voor het oplossen van problemen.

8 Garantie en service

Als u informatie wilt of een probleem hebt, ga dan naar de Philips-website www.philips.com of neem contact op met het Philips Consumer Care Centre in uw land (u vindt het telefoonnummer in het 'worldwide garantie'-vouwblad). Als er geen Consumer Care Centre in uw land is, ga dan naar uw Philips-dealer.

Onderdelen of accessoires bestellen

Als u een onderdeel moet vervangen of als u een extra onderdeel wilt kopen, kunt u contact opnemen met uw Philips-dealer of gaat u naar www.philips.com/support.

Als u problemen hebt bij het bestellen van onderdelen, neem dan contact op met het Philips Consumer Care Centre in uw land (u vindt het telefoonnummer in het 'worldwide garantie'-vouwblad).

Innhold

1	Viktig	135
	Sikkerhet	135
	Elektromagnetiske felt (EMF)	137
	Resirkulering	137
	Forenklet EU-samsvarserklæring	137
2	Luftrenseren din	138
	Produktoversikt (fig. ①)	138
	Oversikt over kontrollknapper (fig. ②)	138
3	Komme i gang	139
	Montering av filteret	139
	Forklaring av Wi-Fi-indikator	139
	Wi-Fi-tilkobling	139
4	Bruke luftrenseren	141
	Forstå luftkvalitetslampen	141
	Slå av og på	142
	Endre innstillinger for dagmodus	142
	Endre innstillinger for nattmodus	142
	Bytte displayindikatoren	143
	Bruke av/på-funksjonen for lampen	143
	Kontroll av filterstatus	143
5	Rengjøring og vedlikehold	143
	Rengjøringsplan	144
	Rengjøring av luftrenserkabinettet	144
	Rengjøring av partikkelsensoren	144
	Rengjør overflaten på filteret	145
	Skifte filteret	145
	Tilbakestilling av filteret	146
6	Oppbevaring	146
7	Feilsøking	147
8	Garanti og service	149
	Bestill deler eller tilbehør	149

1 Viktig

Sikkerhet

Les denne brukerhåndboken nøye for du bruker apparatet, og ta vare på den for fremtidig bruk.

For å sikre best mulig ytelse må du sørge for at luftrenseren oppgraderes til den nyeste versjonen. Du kan gjøre denne oppgraderingen via appen Clean Home + .

Fare

- Ikke rengjør apparatet med brennbart flytende vaskemiddel og ikke la væske komme inn i apparatet for å unngå elektrisk stot og/eller brannfare.
- Ikke spray brennbar væske, som insektmiddel, alkohol eller parfyme i nærheten av apparatet.

Advarsel

- For du kobler til apparatet, må du kontrollere at spenningen som er angitt på apparatet stemmer overens med nettspenningen.
- Unngå å plassere strømledningen i trafikkerte områder, og legg den et sted der det ikke er fare for at noen snubler i den.
- Hvis strømforsyningen er odelt, må den alltid skiftes ut av Philips, et servicesenter som er godkjent av Philips, eller lignende kvalifisert personell for å unngå farlige situasjoner.
- Apparatet må ikke brukes hvis det er skade på stopselet, ledningen eller selve apparatet.
- Dette apparatet kan brukes av barn over 8 år og av personer med nedsatt sanseevne eller fysisk eller psykisk funksjonsevne, eller personer med manglende erfaring eller kunnskap, dersom de får instruksjoner om sikker bruk av apparatet eller tilsyn som sikrer sikker bruk, og hvis de er klar over risikoen. Barn under 8 år bør ikke være i nærheten av apparatet uten tilsyn av voksne.
- Barn skal ikke leke med apparatet.
- Barn skal ikke utføre rengjøring eller vedlikehold uten tilsyn.
- Åpningene for innluft og utluft må ikke blokkeres, f.eks. av gjenstander som plasseres foran åpningene.
- Sorg for at ikke fremmede gjenstander faller ned i apparatet gjennom luftuttaket.

- Ikke varm opp filteret eller apparatet. Det kan forårsake skade på enheten eller brannfare.
- Ikke spray væske på filteret for rengjøring. Det kan skade den innvendige filterstrukturen.
- Standard Wi-Fi-grensesnitt basert på 802.11b/g/n ved 2,4 GHz med en maksimal utgangseffekt på 31,62 mW EIRP.

Forsiktig

- Dette apparatet er ikke en erstatning for ordentlig lufting, regelmessig støvsuging eller bruk av en utsugingsenhet eller vifte ved matlaging.
- Plasser og bruk alltid apparatet på en torr, stabil, jevn og horisontal overflate.
- La det være minst 20 cm klaring rundt apparatet og minst 30 cm klaring over det.
- Ikke sitt eller stå på apparatet. Ikke plasser gjenstander oppå apparatet.
- Ikke plasser apparatet rett under et klimaanlegg. Dette kan fore til at kondens drypper ned på apparatet.
- Bruk maske og hansker når du rengjør filteroverflaten og/eller bytter filteret.
- Når du skal kaste filteret, må du legge det i en forseglet engangspose og følge rådene fra lokale helsemyndigheter for håndtering av potensielt infiserte overflater.
- Bruk bare originale filtre fra Philips tiltenkt dette apparatet. Ikke bruk andre filter.
- Hvis filteret antennes, kan det fore til varige personskader og/eller livsfare. Ikke bruk filteret som brensel eller andre lignende formål.
- Du bør unngå å dunke på apparatet (spesielt på åpningene for innluft og utluft) med harde gjenstander.
- Ikke stikk fingrene eller gjenstander inn i åpningene for innluft eller utluft. Det kan forårsake fysiske skader og/eller feil på apparatet.
- Hvis apparatet er tilstoppet, må du ta det med til Philips, et servicesenter som er godkjent av Philips, eller lignende kvalifisert service.
- Ikke bruk dette apparatet hvis du royker innendørs, eller hvis du har brukt insektmidler eller desinfeksjonsmidler innendørs, eller på steder med oljete restprodukter, rokelse som brennes, eller kjemisk damp.

- Du bør ikke bruke apparatet i nærheten av gassdrevne apparater, varmeapparater eller peiser.
- Koble alltid fra apparatet under flytting, rengjøring, bytte av filteret eller annet vedlikehold.
- Apparatet er utformet for å brukes i kommersielle områder. Det er ment for innendørs bruk under normale driftsforhold.
- Ikke bruk apparatet i våte omgivelser eller omgivelser med høy luftfuktighet eller høy omgivelsestemperatur.
- Apparatet fjerner ikke karbonmonoksid (CO) eller radon (Rd). Apparatet kan ikke brukes som en sikkerhetsanordning ved uhell med forbrenningsprosesser eller farlige kjemikalier.
- Anbefalt temperatur for bruk av enheten er fra 5 til 45 °C. Anbefalt relativ luftfuktighet er $\leq 85\%$. Enheten kan slutte å virke eller bli skadet hvis anbefalingene om temperatur og luftfuktighet ikke følges.
- Anbefalt temperaturområde for oppbevaring av enheten er fra -20 til 55 °C. Enheten vil bli skadet hvis den oppbevares i et ekstremt klima utenfor området.
- Luftrensere fungerer bare som et forebyggende tiltak, ikke som en selvstendig løsning mot potensiell virusmitte.
- Støynivået som avgis, er under 70 dB(A).

Elektromagnetiske felt (EMF)

Dette Philipsapparatet overholder alle aktuelle standarder og forskrifter for eksponering for elektromagnetiske felt.

Resirkulering

Dette symbolet betyr at dette produktet ikke må avhendes i vanlig husholdningsavfall (2012/19/EU).



Følg nasjonale regler for egen innsamling av elektriske og elektroniske produkter. Hvis du kaster produktet på riktig måte, bidrar du til å forhindre negative konsekvenser for helse og miljø.

Forenklet EU-samsvarserklæring

DAP B.V. erklærer herved at radioutstyret AC3021 er i samsvar med direktiv 2014/53/EU. Hele EU-samsvarserklæringen er tilgjengelig på følgende Internett-adresse: www.philips.com.

2 Luftrenseren din

Gratulerer med kjøpet av AC3021-luftrenseren.





Hvis du vil dra full nytte av støtten som Philips tilbyr, kan du registrere produktet ditt på www.philips.com/welcome.

Produktoversikt (fig. ①)







- A Kontrollpanel
- B Gassensor
- C Åpning for utluft
- D Partikkelsensor
- E NanoProtect-filter, serie 3 (FY3430/30)
- F Bakdeksel

Oversikt over kontrollknapper (fig. ②)

Kontrollknapper

	Filterstatus-/tilbakestillingsknapp		Skjermbryter / av/på-knapp for lys
	Av/på-knapp		Knapp for dagmodus
	Knapp for nattmodus		

Displaypanel

	Wi-Fi-indikator		Auto-modus (dag) / allergihvilemodus (natt)
	Manuell hastighet 1		Manuell hastighet 2
	Turbo-modus	IAI	Visning av IAI-indeks (Indoor Allergen Index)
PM2.5	PM2,5-display	Gas	Gassforurensingsvisning
	Filterrengjøringsvarsel		Varsel om filterbytte

3 Komme i gang

Montering av filteret

Fjern all emballasjen fra filteret for du bruker det for første gang.

Merk: Kontroller at luftrenseren er koblet fra stikkkontakten for du monterer filteret.

- 1 Dra ut bakdekslet, og fjern det fra apparatet (fig. ③).
- 2 Fjern filteret fra apparatet (fig. ④).
- 3 Fjern all emballasje fra luftrensefilteret (fig. ⑤).
- 4 Sett filteret tilbake i apparatet (fig. ⑥).
- 5 Sett bakdekslet på igjen (fig. ⑦).

Forklaring av Wi-Fi-indikator



Wi-Fi-ikonstatus	Status for Wi-Fi-tilkoblingen
Blinkende oransje	Kobler til smarttelefonen
Vedvarende oransje	Koblet til smarttelefonen
Blinkende hvitt	Kobler til serveren
Vedvarende hvitt	Koblet til serveren
Av	Wi-Fi-funksjon deaktivert

Wi-Fi-tilkobling

Merk:

- Bedriftsnettverk (f.eks. sertifikater, nettverksprofiler) stottes ikke.
Vi anbefaler at du installerer luftrensere fra Philips i et eget nettverk som er opprettet for IoT-enheter eller eget WPA2-nettverk.
- Du finner konfigurasjonsinformasjon i Clean Home + -appen (f.eks. Mac-adresse) for hjelp med oppsett på administrerte nettverk.

Konfigurere Wi-Fi-tilkoblingen for første gang

- 1 Last ned og installer Philips-appen «Clean Home +» fra **App Store** eller **Google Play**.
- 2 Sett stopselet til luftrenseren i stikkontakten, og hold nede  for å slå på luftrenseren.
↳ Wi-Fi-indikatoren  blinker oransje for første gang.
- 3 Kontroller at smarttelefonen eller nettbrettet er koblet til Wi-Fi-nettverket.
- 4 Start «Clean Home +»-appen og klikk på «**Connect a New Device**» (**Koble til en ny enhet**), eller trykk på «+»-knappen overst på skjermen. Folg instruksjonene på skjermen for å koble luftrenseren til nettverket ditt.







Merk:

- Bedriftsgodkjenning / ytterligere nettsidenettverk for godkjenning stottes ikke.
- Denne instruksjonen er bare gyldig når luftrenseren konfigureres for første gang. Hvis nettverket har blitt endret, eller hvis konfigurasjonen må utfores på nytt, kan du slå opp i avsnittet Tilbakestill Wi-Fi-tilkoblingen på side 140.
- Hvis du vil koble mer enn én luftrenser til smarttelefonen eller nettbrettet, må du gjøre dette hver for seg.
- Sorg for at avstanden mellom smarttelefonen eller nettbrettet og luftrenseren er mindre enn 10 m og uten hindringer.
- Denne appen støtter de nyeste versjonene av Android og iOS. Gå til www.philips.com/cleanhome for å få den nyeste oppdateringen om stottede operativsystemer og enheter.

Tilbakestill Wi-Fi-tilkoblingen

Merk:

- Tilbakestill Wi-Fi-tilkoblingen når standard nettverk er endret.
- 1 Sett stopselet til luftrenseren i stikkontakten, og hold nede  for å slå på luftrenseren.
 - 2 Hold nede  og  samtidig i tre sekunder til du hører et pip.
↳ Luftrenseren går inn i paringsmodus.
↳ Wi-Fi-indikatoren  blinker oransje.
 - 3 Folg trinn 3–4 i avsnittet «**Konfigurere Wi-Fi-tilkoblingen for første gang**».

4 Bruke luftrenseren

Forstå luftkvalitetslampen

Lampen for luftkvaliteten lyser automatisk når luftrenseren slås på, og lyser opp med alle fargene i rekkefølge. Etter ca. 30 sekunder velger partikkelsensoren den fargen som svarer til luftkvaliteten og luftbårne partikler i omgivelsene.

Fargen på lampen for luftkvalitet bestemmes av det høyeste risikonivået blant PM2.5-, IAI- og gassavlesningene.

Farger for luftkvalitet	Luftkvalitetsnivå
Blå	God
Blålilla	Middels
Lilla-rod	Dårlig
Rod	Svært dårlig

IAI

Den profesjonelle **AeraSense**-sensoren registrerer allergennivået i inneluften, og med numeriske tilbakemeldinger fra 1 til 12 kan allergennivået i inneluften med mulig risiko vises. 1 indikerer den beste luftkvaliteten.

IAI-nivå	Farger for luftkvalitet
1–3	Blå
4–6	Blålilla
7–9	Lilla-rod
10–12	Rod

PM2.5

AeraSense-sensorteknologi oppdager og reagerer raskt på selv de minste partikkelendringene i luften. Du kan føle deg trygg med PM2.5-tilbakemelding i sanntid.

De fleste av de forurensende stoffene innendørs faller inn under PM2.5 – som henviser til luftbårne forurensende stoffer som er mindre enn 2,5 mikrometer. Vanlige kilder til små partikler innendørs er tobakksrøyk, matos og brennende lys. Enkelte luftbårne bakterier og de minste muggpartiklene, kjæledyrallergener og stovmiddallergenpartikler faller også inn under PM2.5.

PM2,5-nivå	Farger for luftkvalitet
≤12	Blå
13–35	Blålilla
36–55	Lilla-rod
>55	Rod

GASS



Med en avansert gassensor viser displayet verdier fra L1 til L4 som angir endring i nivået for potensielt farlige gasser (inkl. flyktige organiske forbindelser, lukt, osv.) registrert. L1 indikerer den beste luftkvaliteten.

Gassnivå	Farger for luftkvalitet
L1	Blå
L2	Blålilla
L3	Lilla-rod
L4	Rod

Slå av og på

Merk:

- Lukk alle dører og vinduer for å få optimal luftrensing.
- Hold gardiner unna åpningene for innluft og utluft.



- 1 Sett stopselet på luftrenseren inn i stikkkontakten.
- 2 Trykk på  for å slå på luftrenseren.
 - ↳ Luftrenseren piper.
 - ↳  vises på skjermen under oppvarming. Deretter viser luftrenseren IAI-, PM2.5- eller gassnivået etter å ha målt luftkvaliteten.
 - ↳ Luftrenseren kjører i automatisk modus, og IAI vises på skjermen (fig. 8).
- 3 Trykk på og hold inne  i tre sekunder for å slå av luftrenseren.

Merk: Hvis luftrenseren forblir koblet til stikkkontakten etter at den er slått av, fungerer luftrenseren på de samme innstillingene når den slås på igjen.

Endre innstillinger for dagmodus

Du kan trykke på -knappen for å velge mellom Auto-modus, hastighet 1, hastighet 2 eller Turbomodus.

Auto-modus (): I Auto-modus registrerer dobbeltsensoren luftkvaliteten i sanntid, og apparatet justerer automatisk viftehastigheten i henhold til luftkvaliteten i omgivelsene. Kontrollpanelet kan automatisk justere lysstyrken på skjermen i henhold til omgivelseslyset (fig. 9).





Manuell hastighet ( og ): I manuell modus jobber luftrenseren på hastighet 1 eller hastighet 2 (fig. 10).

Turbomodus (): I Turbomodus jobber luftrenseren på høyeste hastighet (fig. 11).

Endre innstillinger for nattmodus

Du kan trykke på -knappen for å velge mellom hvilemodus eller allergihvilemodus.

Hvilemodus: I Hvilemodus jobber luftrenseren stillegående ved lav hastighet. Etter 3 sekunder dempes -knappen og alle lys og knapper skrur seg av (fig. 12).

Allergihvilemodus (): I Allergihvilemodus reagerer luftrenseren på stov om natten og skrur enheten over på en kraftigere modus – samtidig som lyden holdes på et nivå som du kan sove til. -indikatoren vises på skjermen.  og  dempes, mens de andre knappene skrur seg av (fig. 13).

Trykk på hvilken som helst knapp for å våkne fra Hvilemodus. Hvis det ikke skjer noe innen tre sekunder, dempes alle lysene igjen.

Bytte displayindikatoren

Merk: Apparatet viser IAI-nivå som standard.

- Trykk på -knappen for å bytte mellom displayindikatorer for PM2,5/Gass/IAI (fig. 14), fig. 15 og fig. 16).

Bruke av/på-funksjonen for lampen

Med lyssensoren kan kontrollpanelet slå seg av/på eller dimmes automatisk i henhold til omgivelseslyset. Kontrollpanelet er avslått eller dimmet når omgivelseslyset er av. Du kan trykke på en hvilken som helst knapp for å aktivere alle lampene. Hvis ingen ytterligere innstillinger gjøres, slås alle lampene av eller dempes igjen i samsvar med omgivelseslyset (fig. 17).

Du kan trykke på -knappen i 3 sekunder manuelt for å slå av alle lys og kontrollpanelet. Trykk på en hvilken som helst knapp for å aktivere alle lampene (fig. 18).

Kontroll av filterstatus

- Trykk på -knappen for å kontrollere statusen for filterets brukstid (fig. 19).
↳ Prosentandelen for filterets gjenværende brukstid vises på skjermen.

Ikonfarge	Indikator for filterets brukstid	Skjerm (%)
Blå	Optimal brukstid	16–100
Blållilla	God brukstid	9–15
Lilla-rod	Brukstiden er nesten over	4–8
Rod	Brukstiden er over, skift ut filteret	0–3

Merk: Apparatet går tilbake til normal visning etter tre sekunder uten at det gjøres noe.

5 Rengjøring og vedlikehold

Merk:

- Trekk alltid ut stopselet for du rengjør apparatet.
- Senk aldri apparatet ned i vann eller annen væske.
- Bruk aldri skuremidler, sterke eller brennbare rengjøringsmidler som blekemidler eller alkohol til å rengjøre noen deler av apparatet.
- Bruk aldri væsker (heller ikke vann) til å rengjøre filteret.
- Ikke forsøk å rengjøre partikkelsensoren eller gassensoren med en støvsuger.

Rengjøringsplan

Frekvens	Rengjøringsmetode
Når det er nødvendig	Tork av tekstildelen på apparatet med en fuktig klut, og bruk en myk, torr klut til å tørke av plastdelen
	Rengjør dekselet for utluft
Annenhver måned	Rengjør partikkelsensoren med en torr bomullspinne
☰ vises på skjermen.	Rengjør overflaten på filteret

Rengjøring av luftrenserkabinettet

Rengjør innsiden og utsiden av luftrenseren regelmessig for å hindre at stov samler seg.

- 1 Tork av tekstiloverflaten med en fuktig klut.
- 2 Rengjør både innsiden og utsiden av luftrenseren med en myk og torr klut (spesielt på frontdekselet).

Merk:

- Tekstildekselet på apparatet kan ikke fjernes.
- Ikke bruk varmt vann, alkohol eller sterke rengjøringsmidler til å rengjøre tekstilet.

Rengjøring av partikkelsensoren

Rengjør partikkelsensoren annenhver måned for optimal funksjon av apparatet.



Merk:

- Hvis luftrenseren brukes i stovete omgivelser, kan det hende at den må rengjøres oftere.
- Hvis luftfuktigheten i rommet er svært høy, kan det oppstå kondens på partikkelsensoren, og lampen for luftkvalitet kan vise en dårlig luftkvalitet selv om luftkvaliteten faktisk er god. Hvis dette skjer, må partikkelsensoren rengjøres.
- Gasssensoren trenger ikke rengjøres.

- 1 Slå av luftrenseren og koble stopselet fra stikkontakten.
- 2 Dra ut bakdekslet, og fjern det fra apparatet (fig. ③).
- 3 Rengjør partikkelsensoren med en fuktig bomullspinne (fig. ②0).
- 4 Tork alle deler grundig med en torr bomullspinne.
- 5 Sett bakdekslet på igjen (fig. ⑦).

Rengjør overflaten på filteret

Status for filterets varselampe	Handling
Filterrengjøringsvarselet  vises på skjermen (fig. 21).	Rengjør filterets overflate med en stovsuger.

- 1 Slå av luftrenseren og koble stopselet fra stikkontakten.
- 2 Dra ut bakdekslet, og fjern det fra apparatet (fig. 3).
- 3 Fjern filteret fra apparatet (fig. 22).
- 4 Rengjør overflaten på filteret med en stovsuger (fig. 23).
- 5 Sett filteret tilbake i apparatet (fig. 6).
- 6 Sett bakdekslet på plass igjen. (fig. 7)
- 7 Sett stopselet på luftrenseren inn i stikkontakten.
- 8 Trykk på -knappen for å slå på apparatet.
- 9 Trykk på og hold inne -knappen i 3 sekunder for å tilbakestille rengjøringstiden for filteret.
- 10 Vask hendene grundig etter at du har rengjort filteret.

Skifte filteret

Forstå beskyttelseslåsen for sunn luft

Denne luftrenseren er utstyrt med en indikator for filterbytte som sørger for at luftrenserfilteret fungerer optimalt når luftrenseren er i bruk. Når filteret må byttes ut, lyser varselampen for bytte av filter  rodt.

Hvis du ikke bytter ut filteret i tide, slutter luftrenseren å fungere og låses automatisk for å beskytte luftkvaliteten i rommet. Bytt ut filteret så snart som mulig.



Skifte filteret

Merk:

- Filteret kan ikke vaskes eller brukes flere ganger.
- Slå alltid av luftrenseren og trekk ut stopselet fra kontakten for du bytter ut filterene.

Status for filterets varselampe	Handling
Varsellet om filterbytte  lyser opp (fig. 24)	Bytt ut NanoProtect-filteret, serie 3 (FY3430/30)



- 1 Slå av luftrenseren og koble stopselet fra stikkontakten.

- 2 Dra ut bakdekslet, og fjern det fra apparatet (fig. ③).
- 3 Fjern filteret fra apparatet (fig. ②②).
- 4 Fjern all emballasjen fra det nye filteret (fig. ⑤).
- 5 Monter det nye filteret i apparatet (fig. ⑥).
- 6 Sett bakdekslet på igjen (fig. ⑦).
- 7 Sett stopselet på luftrenseren inn i stikkontakten.
- 8 Trykk på -knappen for å slå på apparatet.
- 9 Trykk på og hold inne -knappen i 3 sekunder for å tilbakestille levetidtelleren for filteret.
- 10 Vask hendene grundig etter at du har byttet ut filteret.

Merk: Ikke lukt på filteret, da det har samlet opp forurensende stoffer fra luften.

Tilbakestilling av filteret

Du kan bytte ut filteret for varselet om filterbytte () vises på skjermen. Når du har byttet ut et filter, må du tilbakestille levetidtelleren for filteret manuelt.

- 1 Trykk på av/på-knappen  i tre sekunder for å slå av apparatet, og trekk ut stopselet fra stikkontakten.
- 2 Sett stopselet i stikkontakten (fig. ②⑤).
- 3 Levetidtelleren for filteret (fig. ②⑥) tilbakestilles ved å trykke på og holde inne knappene  og  i 3 sekunder for det har gått 15 sekunder fra apparatet ble slått på.

6 Oppbevaring

- 1 Slå av luftrenseren og koble stopselet fra stikkontakten.
- 2 Rengjør luftrenseren, partikkelsensoren og overflaten på filteret (se kapittelet Rengjøring og vedlikehold).
- 3 La alle delene lufttorke helt for de settes til oppbevaring.
- 4 Pakk filteret inn i en lufttett plastpose.
- 5 Oppbevar luftrenseren og filteret tørt og kjølig.
- 6 Vask alltid hendene grundig etter at du har håndtert filteret.

7 Feilsøking

Dette kapittelet oppsummerer de vanligste problemene du kan oppleve med apparatet. Hvis du ikke får lost problemet med informasjonen under, kontakter du forbrukerstøtten der du bor.

Problem	Mulig løsning
Apparatet virker ikke som det skal.	<ul style="list-style-type: none"> • Varselet om filterbytte har vært på kontinuerlig, men du har ikke byttet ut det aktuelle filteret. Som et resultat av dette er apparatet nå låst. I slike tilfeller må du bytte filteret og holde nede  for å tilbakestille levetidtelleren for filteret.
Luftstrømmen som kommer ut av luftuttaket, er betydelig svakere enn for.	<ul style="list-style-type: none"> • Filterets overflate er skitten. Rengjør filterets overflate (se kapitlet Rengjøring og vedlikehold).
Luftkvaliteten blir ikke bedre, selv om apparatet har vært i bruk over lang tid.	<ul style="list-style-type: none"> • Sjekk at emballasjen er fjernet fra filteret. • Filteret er ikke montert i apparatet. Kontroller at filteret (FY3430/30) er montert ordentlig. • Partikkelsensoren er våt. Luftfuktigheten i rommet er høy og forårsaker kondens. Sorg for at partikkelsensoren er ren og torr (se kapitlet Rengjøring og vedlikehold). • Rommet er stort eller luftkvaliteten utendørs er dårlig. Lukk alle dører og vinduer når luftrenseren er i bruk for å få optimal luftrensing. • Det finnes forurensningskilder innendørs. For eksempel royking, matlaging, rokelse, parfyme eller alkohol. • Filterets brukstid går mot slutten. Bytt ut filteret med et nytt.
Fargen på lampen for luftkvalitet forblir den samme.	<ul style="list-style-type: none"> • Partikkelsensoren er skitten. Rengjør partikkelsensoren (se kapitlet Rengjøring og vedlikehold).
Apparatet avgir en merkelig lukt.	<ul style="list-style-type: none"> • De første gangene du bruker apparatet, kan det avgis plastlukt. Dette er normalt. Hvis apparatet imidlertid avgir en brent lukt selv etter at du har fjernet filterene, må du ta kontakt med Philips-forhandleren eller et godkjent Philips-servicesenter. Filteret kan avgis en vond lukt hvis det ikke har blitt brukt på en stund fordi innendørs-gasser har blitt absorbert. Det anbefales at du reaktiverer filteret ved å plassere det i direkte sollys for gjentatt bruk. Hvis lukten fortsatt avgis, må du bytte filter.

Problem	Mulig løsning
Apparatet avgir støy.	<ul style="list-style-type: none"> • Dette er normalt hvis apparatet kjører i Turbo-modus. • Hvis apparatet stoyer i Auto-modus, kan det hende at det kjører på høy hastighet fordi luftkvaliteten forverres eller fordi en tilpasset innstilling i appen utløser en høyere viftehastighet. Du kan velge dvalemodus eller endre innstillingene i appen. • Hvis du hører en unormal lyd, må du ta kontakt med forbrukerstotten i landet du bor i. • Fremmedlegemer i luftuttaket kan også føre til et unormalt høyt lydnivå. Slå av apparatet umiddelbart, og snu det opp-ned for å fjerne fremmedlegemer.
Apparatet indikerer fortsatt at jeg må bytte ut et filter, selv om jeg allerede har byttet det.	<ul style="list-style-type: none"> • Kanskje du ikke tilbakestilte levetidtelleren for filteret. Slå på apparatet. Trykk på og hold inne tilbakestillingsknappen () i tre sekunder.
Feilkoden E1 vises på skjermen.	<ul style="list-style-type: none"> • Motoren har funksjonsfeil. Ta kontakt med forbrukerstotten i landet der du bor.
Wi-Fi-oppsettet er ikke vellykket.	<ul style="list-style-type: none"> • Hvis ruterens luftrenser er koblet til, er dualband og per nå ikke tilkoblet et 2,4 GHz-nettverk, må du bytte til et annet bånd på samme ruter (2,4 GHz), og prøve å pare luftrenseren på nytt. 5 GHz-nettverk støttes ikke. • Nettverk for nettgodkjenning støttes ikke. • Kontroller at renseren er innen rekkevidden til Wi-Fi-ruterens. Du kan prøve å plassere luftrenseren nærmere Wi-Fi-ruterens. • Kontroller at nettverksnavnet er riktig. Nettverksnavnet skiller mellom små og store bokstaver. • Kontroller at Wi-Fi-passordet er riktig. Passordet skiller mellom små og store bokstaver. • Proov oppsettet på nytt med instruksjonene i delen Tilbakestill Wi-Fi-tilkoblingen. • Wi-Fi-tilkoblingen kan bli avbrutt av elektromagnetiske eller andre forstyrrelser. Hold apparatet unna andre elektroniske enheter som kan forårsake forstyrrelser. • Kontroller om mobilenheten er i flymodus. Pass på at flymodusen er deaktivert når du kobler til Wi-Fi-nettverket. • Se i hjelp-delen i appen for å få omfattende og oppdaterte tips om feilsøking.

8 Garanti og service

Hvis du trenger informasjon, eller hvis du har problemer, kan du besøke nettsiden til Philips på www.philips.com eller ta kontakt med Philips' forbrukerstotte der du bor (du finner telefonnummeret i garantiheftet). Hvis det ikke er noen kundestotte der du bor, kan du gå til den lokale Philips-forhandleren.

Bestill deler eller tilbehør

Hvis du må erstatte en del eller vil kjøpe en ekstra del, kan du oppsøke Philips-forhandleren din eller gå til www.philips.com/support.

Hvis du har problemer med å få tak i deler, kan du ta kontakt med Philips' forbrukerstotte i landet der du bor (du finner telefonnummeret i garantiheftet).

Índice

1	Importante	151
	Segurança	151
	Campos eletromagnéticos (CEM)	153
	Reciclagem	154
	Declaração de Conformidade simplificada da UE	154
2	O seu purificador de ar	154
	Descrição do produto (fig. ①)	154
	Visão geral dos controlos (fig. ②)	154
3	Introdução	155
	Instalar o filtro	155
	Compreender o indicador de Wi-Fi	155
	Ligação Wi-Fi	156
4	Utilizar o purificador de ar	157
	Compreender a luz de qualidade do ar	157
	Ligar e desligar	158
	Alterar a definição do modo diurno	158
	Alterar a definição do modo noturno	159
	Alterar o indicador do visor	159
	Utilizar a função de ligar/desligar a luz	159
	Verificar o estado do filtro	159
5	Limpeza e manutenção	160
	Programa de limpeza	160
	Limpar o corpo do purificador de ar	160
	Limpeza do sensor de partículas	161
	Limpar a superfície do filtro	161
	Substituir o filtro	162
	Reposição do filtro	163
6	Armazenamento	163
7	Resolução de problemas	163
8	Garantia e assistência	166
	Encomendar peças ou acessórios	166

1 Importante

Segurança

Leia cuidadosamente este manual do utilizador antes de utilizar o aparelho e guarde-o para consultas futuras.

Para garantir o melhor desempenho, certifique-se de que o seu purificador está atualizado para a versão mais recente. Pode fazer esta atualização através da aplicação Clean Home +.

Perigo

- Não limpe o aparelho com qualquer detergente ou líquido inflamável, não permita que outros líquidos entrem no aparelho, para evitar choques elétricos e/ou risco de incêndio.
- Não pulverize materiais inflamáveis, como inseticidas, álcool ou fragrâncias, em redor do aparelho.

Aviso

- Verifique se a tensão indicada no aparelho corresponde à tensão elétrica local antes de o ligar.
- Evite a colocação do cabo de alimentação na zona de circulação e coloque-o num local onde não possa provocar tropeções.
- Se o cabo de alimentação estiver danificado, este deve ser sempre substituído pela Philips, por um centro de assistência autorizado pela Philips ou por pessoal com qualificação equivalente, para se evitarem situações de perigo.
- Não utilize o aparelho se a ficha, o cabo de alimentação ou o próprio aparelho estiverem danificados.
- Este aparelho pode ser utilizado por crianças com idade igual ou superior a 8 anos e por pessoas com capacidades físicas, sensoriais ou mentais reduzidas, ou com falta de experiência e conhecimento, caso sejam supervisionadas ou lhes tenham sido dadas instruções relativas à utilização segura do aparelho e se tiverem sido alertadas para os perigos envolvidos. As crianças com menos de 8 anos não devem aproximar-se do aparelho sem supervisão de um adulto.
- As crianças não podem brincar com o aparelho.
- A limpeza e a manutenção não podem ser efetuadas por crianças sem supervisão.
- Não bloqueie a entrada e a saída de ar, por exemplo, ao colocar objetos na saída de ar ou em frente da entrada de ar.

- Certifique-se de que não caem objetos estranhos no aparelho através da saída de ar.
- Para evitar danos no dispositivo ou risco de incêndio, não aqueça o filtro ou o aparelho.
- Não pulverize qualquer líquido no filtro para o limpar, pois pode danificar a estrutura interna do filtro.
- Interface Wi-Fi padrão baseada em 802.11b/g/n a 2,4 GHz com uma potência de saída máxima de 31,62 mW EIRP.

Atenção

- Este aparelho não é um substituto da ventilação adequada, da limpeza regular por aspirador ou da utilização de um exaustor ou ventoinha ao cozinhar.
- Coloque e utilize sempre o aparelho sobre uma superfície seca, estável, nivelada e horizontal.
- Deixe, no mínimo, 20 cm de espaço livre em redor do aparelho e deixe, no mínimo, 30 cm de espaço livre por cima do aparelho.
- Não se sente nem fique de pé no aparelho. Não coloque nada sobre o aparelho.
- Não coloque o aparelho diretamente por baixo de um ar condicionado, a fim de evitar que a condensação pingue para o aparelho.
- Use máscara ou luvas durante a limpeza da superfície do filtro e/ou substituição do filtro.
- Ao eliminar o filtro, isole-o num saco descartável e siga os conselhos das autoridades sanitárias locais quanto ao manuseamento de superfícies potencialmente infetadas.
- Utilize apenas os filtros originais Philips especialmente concebidos para este aparelho. Não utilize outros filtros.
- A combustão do filtro pode provocar um perigo irreversível para a saúde humana e/ou prejudicar outras vidas. Não utilize o filtro como combustível ou para fins semelhantes.
- Evite choques entre o aparelho (em particular contra a entrada e a saída de ar) e objetos rígidos.
- Não introduza os dedos nem objetos na saída de ar ou na entrada de ar para evitar ferimentos físicos ou avarias do aparelho.

- Se o aparelho estiver bloqueado, leve-o à Philips, a um centro de assistência autorizado pela Philips ou a um serviço de assistência pessoal devidamente qualificado.
- Não utilize este aparelho se estiver a fumar no interior, nem se tiver utilizado repelentes de insetos em interiores ou em locais com resíduos oleosos, incenso em combustão ou fumos químicos.
- Não utilize o aparelho junto de equipamentos a gás, dispositivos de aquecimento ou lareiras.
- Desligue sempre o aparelho da corrente quando quiser mover-se, limpar o aparelho, substituir o filtro ou efetuar outros trabalhos de manutenção.
- O aparelho foi concebido para ser utilizado em áreas comerciais e destina-se à utilização em interiores em condições normais de funcionamento.
- Não utilize o aparelho em ambientes húmidos ou com temperaturas ambiente elevadas.
- O aparelho não elimina o monóxido de carbono (CO) nem o rádio (Rn). Não pode ser utilizado como dispositivo de segurança em caso de acidentes com processos de combustão e produtos químicos perigosos.
- A temperatura recomendada para a utilização do dispositivo é de 5 °C a 45 °C; o nível de humidade relativa é de $\leq 85\%$. O dispositivo pode parar de funcionar ou ficar danificado se não estiver a seguir o nível de temperatura e humidade recomendado.
- O intervalo de temperatura recomendado para o armazenamento do dispositivo é de -20 °C a 55 °C. O dispositivo será danificado se for armazenado em climas extremos fora dos limites previstos.
- Os purificadores de ar servem apenas como parte do plano de prevenção contra vírus, não sendo a solução isolada contra uma potencial transmissão viral.
- O nível de pressão sonora de emissão de ruído é inferior a 70 dB(A).

Campos eletromagnéticos (CEM)

Este aparelho Philips cumpre todas as normas e regulamentos aplicáveis relativos à exposição a campos eletromagnéticos.

Reciclagem

Este símbolo significa que este produto não deve ser eliminado juntamente com os resíduos domésticos comuns (2012/19/UE).



Siga as normas do seu país para a recolha seletiva de produtos elétricos e eletrónicos. A eliminação correta ajuda a evitar consequências prejudiciais para o meio ambiente e para a saúde pública.

Declaração de Conformidade simplificada da UE

Neste documento, a DAP B.V. declara que o equipamento de rádio AC3021 cumpre a Diretiva 2014/53/UE. O texto completo da declaração de conformidade da UE está disponível através do seguinte endereço eletrónico: www.philips.com.

2 O seu purificador de ar

Parabéns pela compra do purificador de ar AC3021.

Para tirar o máximo partido da assistência oferecida pela Philips, registre o seu produto em www.philips.com/welcome.

Descrição do produto (fig. ①)

- A Painel de controlo
- B Sensor de gás
- C Saída de ar
- D Sensor de partículas
- E Filtro NanoProtect Série 3 (FY3430/30)
- F Tampa posterior

Visão geral dos controlos (fig. ②)

Botões de controlo

	Botão do estado/reposição do filtro		Botão para mudar de visor/ligar/desligar luzes
	Botão ligar/desligar		Botão do modo diurno
	Botão do modo noturno		

Painel do visor

	Indicador de Wi-Fi		Modo automático (dia)/ Modo Sono Alergia (noite)
	Velocidade manual 1		Velocidade manual 2
	Modo Turbo	IAI	Visor do índice de alergénios do ar interior
PM2.5	Visor das partículas PM2.5	Gas	Visor da poluição do gás
	Alerta de limpeza do filtro		Alerta de substituição do filtro

3 Introdução

Instalar o filtro

Retire completamente a embalagem do filtro antes da primeira utilização.

Nota: Certifique-se de que o purificador de ar está desligado da tomada elétrica antes de instalar o filtro.

- 1 Puxe a tampa posterior e retire-a do aparelho (fig. ③).
- 2 Retire o filtro do aparelho (fig. ④).
- 3 Retire todos os materiais de embalagem do filtro de purificação de ar (fig. ⑤).
- 4 Volte a colocar o filtro no aparelho (fig. ⑥).
- 5 Volte a colocar a tampa posterior (fig. ⑦).

Compreender o indicador de Wi-Fi



Estado do ícone de Wi-Fi	Estado da ligação Wi-Fi
Pisca a laranja	A ligar ao smartphone
Estável em laranja	Ligado ao smartphone
Pisca a branco	A ligar ao servidor
Estável em branco	Ligado ao servidor
Desligado	Funcionalidade de Wi-Fi desativada

Ligação Wi-Fi

Nota:

- As redes corporativas/empresariais (por exemplo, certificados, perfis de rede) não são suportadas. Recomendamos que configure os purificadores de ar Philips numa rede dedicada, criada para dispositivos IdC ou redes WPA2-Pessoal.
- Os detalhes de configuração são fornecidos na aplicação Clean Home + (por exemplo, endereço Mac) para ajudar a configurar em redes geridas.

Configurar a ligação Wi-Fi pela primeira vez

- 1 Transfira e instale a aplicação Philips "Clean Home +" a partir da **App Store** ou do **Google Play**.
- 2 Ligue a ficha do purificador de ar à tomada elétrica e toque em  para ligar o purificador de ar.
↳ O indicador de Wi-Fi  pisca a laranja pela primeira vez.
- 3 Assegure-se de que o seu smartphone ou tablet está devidamente ligado à rede Wi-Fi.
- 4 Abra a aplicação "Clean Home +" e clique em "**Ligar um novo dispositivo**" ou prima o botão "+" na parte superior do ecrã. Siga as instruções apresentadas no ecrã para ligar o purificador de ar à rede.







Nota:

- Não são suportadas redes de autenticação de páginas Web empresariais/adicionais.
- Esta instrução só é válida quando o purificador de ar está a ser configurado pela primeira vez. Se a rede tiver sido alterada ou se a configuração tiver de ser executada novamente, consulte o capítulo "Repôr a ligação Wi-Fi" na página 156.
- Se pretender ligar mais do que um purificador de ar ao seu smartphone ou tablet, tem de repetir este processo um a um.
- Certifique-se de que a distância entre o seu smartphone ou tablet e o purificador de ar é inferior a 10 m sem quaisquer obstruções.
- Esta aplicação suporta as versões mais recentes do Android e iOS. Consulte www.philips.com/cleanhome para obter a atualização mais recente dos sistemas operativos e dispositivos suportados.

Repôr a ligação Wi-Fi

Nota: Reponha a ligação Wi-Fi quando a rede predefinida for alterada.

- 1 Ligue a ficha do purificador de ar à tomada elétrica e toque em  para ligar o purificador de ar.
- 2 Toque em  e  em simultâneo durante 3 segundos até ouvir um sinal sonoro.
↳ O purificador de ar entra no modo de emparelhamento.
↳ O indicador de Wi-Fi  pisca a laranja.
- 3 Siga os passos 3–4 na secção "**Configurar a ligação Wi-Fi pela primeira vez**".

4 Utilizar o purificador de ar

Compreender a luz de qualidade do ar

A luz de qualidade do ar acende-se automaticamente quando o purificador de ar é ligado e acende todas as cores em sequência. Depois de aproximadamente 30 segundos, o sensor de partículas seleciona a cor que corresponde à qualidade do ar circundante das partículas transportadas pelo ar.

A cor da luz de qualidade do ar é determinada pelo índice mais elevado entre as leituras de PM2.5, IAI e gás.

IAI

O sensor **AeraSense** de nível profissional deteta o nível de alérgenos do ar interior e, com feedback numérico de 1 a 12, pode ser apresentado o potencial nível de risco de alérgenos do ar interior. 1 indica a melhor qualidade do ar.

PM2.5

A tecnologia de deteção **AeraSense** deteta com precisão e responde rapidamente, até mesmo perante a mais pequena mudança de partículas no ar. Proporciona-lhe tranquilidade com o feedback das partículas PM2.5 em tempo real.

A maior parte dos poluentes atmosféricos do ar interior são da categoria PM2.5 (poluentes de partículas transportadas pelo ar inferiores a 2,5 micrómetros). As fontes comuns de partículas finas no ar interior são: fumo do tabaco, vapor de cozinhados, velas acesas. Algumas bactérias transportadas pelo ar e os esporos de bolor mais pequenos, alérgenos de animais e partículas de alérgenos de ácaros também pertencem à categoria PM2.5.

Cor da luz de qualidade do ar	Nível de qualidade do ar
Azul	Bom
Azul-roxo	Aceitável
Roxo-vermelho	Mau
Vermelho	Muito mau

Nível de IAI	Cor da luz de qualidade do ar
1-3	Azul
4-6	Azul-roxo
7-9	Roxo-vermelho
10-12	Vermelho

Nível PM2.5	Cor da luz de qualidade do ar
≤12	Azul
13-35	Azul-roxo
36-55	Roxo-vermelho
>55	Vermelho

GÁS



Com um sensor de gás avançado, um visor que varia entre L1 e L4 mostra a alteração do nível de gases potencialmente nocivos (incluindo VOC, odor, etc.) detetados. L1 indica a melhor qualidade do ar.

Nível de gás	Cor da luz de qualidade do ar
L1	Azul
L2	Azul-roxo
L3	Roxo-vermelho
L4	Vermelho

Ligar e desligar

Nota:

- Para um desempenho ideal de purificação, feche as portas e as janelas.
- Mantenha as cortinas afastadas da entrada de ar ou da saída de ar.

- 1 Ligue a ficha do purificador de ar à tomada elétrica.
- 2 Toque em  para ligar o purificador de ar.
 - ↳ O purificador de ar emite um sinal sonoro.
 - ↳ O botão "----" é apresentado no ecrã durante o aquecimento. Em seguida, o purificador de ar apresenta o nível de IAQ/PM2.5/gás depois de medir a qualidade do ar.
 - ↳ O purificador de ar funciona no modo automático com IAQ apresentado no ecrã (fig. 8).
- 3 Toque continuamente no botão  durante 3 segundos para desligar o purificador de ar.

Nota: se ficar ligado à tomada elétrica depois de ser desligado, o purificador de ar irá funcionar com as definições anteriores quando for novamente ligado.

Alterar a definição do modo diurno

Pode seleccionar o modo Automático, a velocidade 1, a velocidade 2 ou o modo Turbo, tocando no botão .



Modo Automático (Ⓐ): no modo Automático, o sensor duplo deteta a qualidade do ar em tempo real e o aparelho ajusta automaticamente a velocidade da ventoinha de acordo com a qualidade do ar ambiente. O painel de controlo pode ajustar automaticamente a luminosidade do ecrã de acordo com a luz ambiente (fig. 9).





Velocidade manual (Ⓘ e Ⓜ): no modo manual, o purificador de ar funciona na velocidade 1 ou na velocidade 2 (fig. 10).

Modo Turbo (Ⓜ): no modo Turbo, o purificador de ar funciona na velocidade mais elevada (fig. 11).

Alterar a definição do modo noturno

Pode seleccionar o modo Sono normal ou o modo Sono Alergia, tocando no botão .





Modo Sono normal: no modo Sono normal, o purificador de ar funciona silenciosamente a uma velocidade reduzida. Após três segundos, o botão  escurece, todas as luzes e os botões ficam desligados (fig. .

Modo Sono Alergia (): no modo Sono Alergia, o purificador de ar deteta ocorrências de pó durante a noite e muda o dispositivo para um modo mais potente, mantendo o nível sonoro adequado para dormir. O indicador  é apresentado no ecrã. Os botões  e  escurecem e os outros botões desligam-se (fig. .

Toque em qualquer botão para sair do modo Sono. Em seguida, se não tiver de realizar mais nenhuma operação no espaço de três segundos, todas as luzes serão escurecidas novamente.



Alterar o indicador do visor

Nota: O aparelho apresenta o nível IAI por predefinição.



- Toque no botão  para alternar o indicador do visor entre PM2.5/gás/IAI (fig. , fig.  e fig. .

Utilizar a função de ligar/desligar a luz

Com o sensor da luz, o painel de controlo pode ligar, desligar ou escurecer automaticamente de acordo com a luz ambiente. O painel de controlo estará desligado ou escurecido quando a luz ambiente estiver escura. Pode tocar em qualquer botão para ativar todas as luzes. Em seguida, se não tiver de realizar mais nenhuma operação, todas as luzes serão desligadas ou escurecidas novamente de acordo com a luz ambiente (fig. .

Pode manter premido o botão  manualmente durante três segundos para desligar todas as luzes e o painel de controlo. Toque em qualquer botão para ativar todas as luzes (fig. .

Verificar o estado do filtro

- Toque no botão  para verificar o estado da vida útil do filtro (fig. ).
 - ↳ A percentagem da restante vida útil do filtro é apresentada no ecrã.

Cor do ícone	Indicação da vida útil do filtro	Visor (%)
Azul	Vida útil ideal	16-100
Azul-roxo	Vida útil boa	9-15
Roxo-vermelho	A vida útil está quase a chegar ao fim	4-8
Vermelho	A vida útil terminou, substitua o filtro	0-3

Nota: o aparelho regressa ao visor normal se não forem realizadas operações após 3 segundos.

5 Limpeza e manutenção

Nota:

- Desligue sempre o aparelho da corrente antes de o limpar.
- Nunca mergulhe o aparelho em água ou qualquer outro líquido.
- Nunca utilize agentes de limpeza abrasivos, agressivos ou inflamáveis, como lixívia ou álcool, para limpar qualquer parte do aparelho.
- Nunca utilize líquidos (incluindo água) para limpar o filtro.
- Não tente limpar o sensor de partículas e o sensor de gás com um aspirador.

Programa de limpeza

Frequência	Método de limpeza
Quando necessário	Limpe a parte de tecido do aparelho com um pano húmido e limpe a parte de plástico do aparelho com um pano macio e seco
	Limpe a tampa da saída de ar
De dois em dois meses	Limpe o sensor de partículas com uma cotonete seca
 é apresentado no ecrã.	Limpe a superfície do filtro

Limpar o corpo do purificador de ar

Limpe regularmente o interior e o exterior do purificador de ar para evitar a acumulação de pó.

- 1 Limpe cuidadosamente a superfície do tecido com um pano húmido.
- 2 Utilize um pano macio e seco para limpar o interior e o exterior do purificador de ar e a saída de ar.

Nota:

- O tecido que cobre o aparelho não pode ser removido.
- Não utilize água quente, álcool ou produtos de limpeza agressivos para limpar o tecido.

Limpeza do sensor de partículas

Limpe o sensor de partículas a cada dois meses para o funcionamento ideal do aparelho.



Nota:

- Se o purificador de ar for usado em ambientes poeirentos, talvez seja necessário limpá-lo com maior frequência.
- Se o nível de humidade na divisão for muito elevado, pode ocorrer condensação no sensor de partículas e a luz da qualidade do ar pode indicar uma qualidade mais baixa, mesmo se for efetivamente boa. Se isto ocorrer, limpe o sensor de partículas.
- O sensor de gás não precisa de ser limpo.

- 1 Desligue o purificador de ar e retire a ficha da tomada elétrica.
- 2 Puxe a tampa posterior e retire-a do aparelho (fig. ③).
- 3 Limpe o sensor de partículas com uma cotonete húmida (fig. ⑳).
- 4 Seque bem todas as peças com uma cotonete seca.
- 5 Volte a colocar a tampa posterior (fig. ⑦).

Limpar a superfície do filtro

Estado da luz de alerta do filtro	Ação
O alerta de limpeza do filtro  (fig. ㉑) é apresentado no ecrã.	Limpe a superfície do filtro com um aspirador.

- 1 Desligue o purificador de ar e retire a ficha da tomada elétrica.
- 2 Puxe a tampa posterior e retire-a do aparelho (fig. ③).
- 3 Retire o filtro do aparelho (fig. ㉒).
- 4 Limpe a superfície do filtro com um aspirador (fig. ㉓).
- 5 Volte a colocar o filtro no aparelho (fig. ⑥).
- 6 Volte a colocar a tampa posterior. (fig. ⑦)
- 7 Ligue a ficha do purificador de ar à tomada elétrica.
- 8 Toque no botão  para ligar o aparelho.
- 9 Mantenha premido o botão  durante três segundos para repor o tempo de limpeza do filtro.
- 10 Lave bem as mãos depois de limpar o filtro.

Substituir o filtro

Compreender o bloqueio de proteção do ar saudável

Este purificador de ar está equipado com um indicador de substituição de filtros para garantir que o filtro de purificação do ar está em condições ideais quando o purificador de ar está em funcionamento. Quando for necessário substituir o filtro, o alerta de substituição do filtro  acende-se a vermelho.



Se o filtro não for substituído a tempo, o purificador de ar deixará de funcionar e bloqueará automaticamente para proteger a qualidade do ar na divisão. Substitua o filtro logo que possível.

Substituir o filtro

Nota:

- O filtro não é lavável nem reutilizável.
- Desligue sempre o purificador de ar e retire a ficha da tomada elétrica antes de substituir os filtros.



Estado da luz de alerta do filtro	Ação
O alerta de substituição do filtro  acende-se (fig. 24)	Substitua o filtro NanoProtect Série 3 (FY3430/30)

- 1 Desligue o purificador de ar e retire a ficha da tomada elétrica.
- 2 Puxe a tampa posterior e retire-a do aparelho (fig. 3).
- 3 Retire o filtro do aparelho (fig. 22).
- 4 Retire todos os materiais de embalagem do filtro novo (fig. 5).
- 5 Coloque o filtro novo no aparelho (fig. 6).
- 6 Volte a colocar a tampa posterior (fig. 7).
- 7 Ligue a ficha do purificador de ar à tomada elétrica.
- 8 Toque no botão  para ligar o aparelho.
- 9 Mantenha premido o botão  durante três segundos para repor o contador da vida útil do filtro.
- 10 Lave bem as mãos depois de substituir o filtro.

Nota: não cheire o filtro, uma vez que este recolheu poluentes do ar.

Reposição do filtro

Pode substituir o filtro mesmo antes de o alerta de substituição do filtro () ser apresentado no ecrã. Após substituir um filtro, tem de repor manualmente o contador da vida útil do filtro.

- 1 Toque no botão de alimentação  durante 3 segundos para desligar o aparelho e desligue a ficha da tomada elétrica.
- 2 Ligue a ficha a uma tomada elétrica (fig. [25](#)).
- 3 No espaço de 15 segundos depois de ligar, mantenha premido o botão  e  durante três segundos para repor o contador da vida útil do filtro (fig. [26](#)).

6 Armazenamento

- 1 Desligue o purificador de ar e retire a ficha da tomada elétrica.
- 2 Limpe o purificador de ar, o sensor de partículas e a superfície do filtro (consulte o capítulo "Limpeza e manutenção").
- 3 Permita que todas as peças sequem ao ar antes de as armazenar.
- 4 Envolve o filtro com sacos de plástico estanques ao ar.
- 5 Guarde o purificador de ar e o filtro num local fresco e seco.
- 6 Lave sempre as mãos com cuidado depois de manusear o filtro.

7 Resolução de problemas

Este capítulo resume os problemas mais comuns que podem surgir no aparelho. Se não for possível resolver o problema com a ajuda das informações abaixo, contacte o Centro de Apoio ao Cliente no seu país.

Problema	Solução possível
O aparelho não funciona adequadamente.	<ul style="list-style-type: none"> • O alerta de substituição do filtro tem estado continuamente ligado, mas o filtro correspondente não foi substituído. Como resultado, o aparelho fica bloqueado. Neste caso, substitua o filtro e prima continuamente  para repor o contador da vida útil do filtro.

Problema	Solução possível
O fluxo de ar que sai da saída de ar é substancialmente mais fraco do que antes.	<ul style="list-style-type: none"> • A superfície do filtro está suja. Limpe a superfície do filtro (consulte o capítulo "Limpeza e manutenção").
A qualidade do ar não melhora, embora o aparelho esteja a funcionar há bastante tempo.	<ul style="list-style-type: none"> • Verifique se o material de acondicionamento foi retirado do filtro. • O filtro não foi colocado no aparelho. Certifique-se de que o filtro (FY3430/30) está corretamente instalado. • O sensor de partículas está molhado. O nível de humidade na divisão é elevado e provoca condensação. Certifique-se de que o sensor de partículas está limpo e seco (consulte o capítulo "Limpeza e manutenção"). • O tamanho da divisão é grande ou a qualidade do ar exterior é fraca. Para um desempenho ideal de purificação, feche as portas e as janelas quando utilizar o purificador de ar. • Existem fontes de poluição no interior. Por exemplo: fumar, cozinhar, queimar incenso, utilizar perfume ou álcool. • O filtro atingiu o fim da vida útil. Substitua o filtro por um novo.
A cor da luz da qualidade do ar permanece sempre igual.	<ul style="list-style-type: none"> • O sensor de partículas está sujo. Limpe o sensor de partículas (consulte o capítulo "Limpeza e manutenção").
O aparelho produz um odor estranho.	<ul style="list-style-type: none"> • Nas primeiras vezes que utilizar o aparelho, este poderá produzir um odor a plástico. Isto é normal. No entanto, se o aparelho produzir um cheiro de queimado, mesmo depois de remover os filtros, contacte o seu revendedor Philips ou um centro de assistência Philips autorizado. O filtro pode produzir odor depois de ser utilizado durante algum tempo devido à absorção de gases no interior. É recomendável reativar o filtro colocando-o sob luz solar direta para uso repetido. Se ainda existir odor, substitua o filtro.

Problema	Solução possível
O aparelho produz demasiado ruído.	<ul style="list-style-type: none"> • É normal se o aparelho funcionar no modo Turbo. • No modo Automático, se o aparelho fizer demasiado ruído, talvez esteja a funcionar a uma velocidade elevada devido à deterioração da qualidade do ar ou devido à sua definição personalizada na aplicação ativar uma velocidade mais elevada da ventoinha. Pode escolher o modo Sono ou alterar as definições na aplicação. • Se ouvir ruídos anormais, contacte o centro de apoio ao cliente no seu país. • Se cair alguma coisa para dentro da saída de ar, também pode provocar ruídos altos anormais. Desligue imediatamente o aparelho e vire-o ao contrário para retirar os objetos estranhos deste.
O aparelho continua a indicar que tenho de substituir um filtro, mas já o fiz.	<ul style="list-style-type: none"> • Talvez não tenha efetuado a reposição do contador da vida útil do filtro. Ligue o aparelho. Toque continuamente no botão de reposição () durante 3 segundos.
O código de erro "E1" é apresentado no ecrã.	<ul style="list-style-type: none"> • O motor tem anomalias. Contacte o centro de apoio ao cliente do seu país.
A configuração de Wi-Fi não foi bem-sucedida.	<ul style="list-style-type: none"> • Se o router ao qual o purificador está ligado for de banda dupla e, atualmente, não estiver a ligar a uma rede de 2,4 GHz, mude para outra banda do mesmo router (2,4 GHz) e tente emparelhar novamente o purificador. As redes de 5 GHz não são suportadas. • As redes de autenticação Web não são suportadas. • Verifique se o purificador está dentro do alcance do router Wi-Fi. Pode tentar posicionar o purificador de ar mais perto do router Wi-Fi. • Verifique se o nome da rede está correto. O nome da rede diferencia maiúsculas de minúsculas. • Verifique se a palavra-passe de Wi-Fi está correta. A palavra-passe diferencia maiúsculas de minúsculas. • Tente configurar novamente de acordo com as instruções apresentadas na secção "Repor a ligação Wi-Fi" . • A conectividade de Wi-Fi pode ser interrompida por interferências eletromagnéticas ou de outros tipos. Mantenha o aparelho afastado de outros dispositivos eletrónicos que possam causar interferências. • Verifique se o dispositivo móvel está no modo de voo. Certifique-se de que o modo de voo está desativado ao ligar à rede Wi-Fi. • Consulte a secção de ajuda na aplicação para obter dicas de resolução de problemas abrangentes e atualizadas.

8 Garantia e assistência

Se precisar de informações ou se tiver algum problema, visite o website da Philips em www.philips.com ou contacte o Centro de Apoio ao Cliente da Philips no seu país (pode encontrar o número de telefone no folheto da garantia mundial). Se não existir um Centro de Apoio ao Cliente no seu país, dirija-se a um representante local Philips.

Encomendar peças ou acessórios

Se tiver de substituir uma peça ou quiser comprar uma peça adicional, dirija-se ao seu revendedor Philips ou visite www.philips.com/support.

Se tiver problemas na obtenção das peças, contacte o Centro de Apoio ao Cliente da Philips no seu país (pode encontrar o número de telefone no folheto da garantia mundial).

Innehåll

1	Viktigt!	168
	Säkerhet	168
	Elektromagnetiska fält (EMF)	170
	Återvinning	170
	Förenklad EU-försäkran om överensstämmelse	170
2	Din luftrenare	171
	Produktöversikt (bild ①)	171
	Översikt av reglage (bild ②)	171
3	Komma igång	172
	Installera filtret	172
	Förstå Wi-Fi-indikatorn	172
	Wi-Fi-anslutning	172
4	Använda luftrenaren	173
	Så här fungerar luftkvalitetslampan	173
	Slå på och av	174
	Ändra daglägesinställningen	175
	Ändra nattlägesinställningen	175
	Växla skärmindikator	175
	Använda funktionen för att slå på/stänga av lampan	175
	Kontrollera filtrets status	176
5	Rengöring och underhåll	176
	Rengöringsschema	176
	Rengöra luftrenaren	177
	Rengöra partikelsensorn	177
	Rengöra filtrets yta	177
	Byta filter	178
	Återställa filter	179
6	Förvaring	179
7	Felsökning	179
8	Garanti och service	181
	Beställ delar och tillbehör	181

1 Viktigt!

Säkerhet

Läs användarhandboken noggrant innan du använder apparaten och spara den för framtida bruk.

För att säkerställa bästa möjliga prestanda ska du se till att luftrenaren är uppgraderad till den senaste versionen. Du kan göra den här uppgraderingen via Clean Home + -appen.

Fara

- Rengör inte apparaten med brandfarlig vätska eller rengöringsmedel och se till att ingen vätska tränger in i apparaten eftersom det medför risk för elektriska stötar eller brandfara.
- Spreja inte brandfarligt material som insektsmedel, alkohol eller parfym runt apparaten.

Varning

- Kontrollera att den spänning som anges på apparaten överensstämmer med den lokala nätspänningen innan du ansluter apparaten.
- Undvik att placera strömsladden i ett område med mycket trafik och placera den så att det inte går att snubbla över den.
- Om nätsladden är skadad måste den bytas ut av Philips, ett av Philips auktoriserade serviceombud eller av annan behörig personal för att undvika olyckor.
- Använd inte apparaten om stickkontakten, nätsladden eller själva apparaten är skadad.
- Den här produkten kan användas av barn från 8 års ålder, personer med olika funktionshinder samt av personer som inte har kunskap om produkten såvida det sker under tillsyn eller om de har informerats om hur produkten används på ett säkert sätt och de eventuella medförda riskerna. Barn under åtta år ska inte närma sig apparaten utan överinseende av vuxen.
- Barn ska inte leka med produkten.
- Rengöring och underhåll får endast utföras av barn om det sker under tillsyn av en vuxen.
- Blockera inte luftintaget och -utblåset, t.ex. genom att placera föremål på utblåset eller framför luftintaget.

- Se till att främmande föremål inte kommer in apparaten genom utblåset.
- Värm inte upp filtret eller apparaten eftersom det medför risk för elektriska stötar eller brandfara.
- Spreja inte några vätskor på filtret för att rengöra det eftersom det kan skada filtrets invändiga struktur.
- Standardgränssnitt för wifi baserat på 802.11b/g/n på 2,4 GHz med en maximal uteffekt på 31,62 mW EIRP.

Varning

- Den här apparaten ersätter inte ordentlig ventilation, regelbunden dammsugning eller användning av spiskåpa eller fläkt vid matlagning.
- Placera och använd alltid apparaten på en torr, stabil, jämn och plan yta.
- Lämna minst 20 cm utrymme runt apparaten. Lämna även minst 30 cm utrymme ovanför apparaten.
- Sitt eller stå inte på apparaten. Placera inte något ovanpå apparaten.
- Placera inte apparaten precis under en luftkonditioneringsapparat, detta för att förebygga att kondens droppar ned på apparaten.
- Bär mask och handskar när du rengör filterytan och/eller byter filtret.
- När du slänger filtret ska du placera filtret i en engångspåse, försluta påsen och följa råden från din lokala hälsovårdsmyndighet gällande hantering av potentiellt infekterade ytor.
- Använd endast originalfilter från Philips avsedda för apparaten. Använd inte några andra filter.
- Om filtret antänds kan det orsaka oåterkallelig personskada eller riskera andra människors liv. Använd inte filtret som bränsle eller för liknande ändamål.
- Undvik att slå till apparaten (särskilt luftintaget och utblåset) med hårda föremål.
- För inte in fingrar eller andra föremål i luftutloppet eller luftintaget för att undvika fysisk skada eller att apparaten går sönder.
- Om enheten är blockerad ska du ta med apparaten till Philips, ett servicecenter som auktoriserats av Philips eller liknande kvalificerad person för service.
- Använd inte apparaten när du röker inomhus eller om du har använt rökbaserade insektsmedel, desinfektionsmedel eller på platser med rester från olja, rökelse eller kemisk rök.

- Använd inte apparaten nära gasutrustning, värmekällor eller eldstäder.
- Dra alltid ur nätsladden när du vill flytta eller rengöra apparaten, byta filter eller utföra annat underhåll.
- Apparaten är utformad för användning i kommersiella områden. Den är avsedd för inomhusbruk under normala driftförhållanden.
- Använd inte apparaten i våta miljöer med hög luftfuktighet eller höga temperaturer.
- Apparaten avlägsnar inte koloxid (CO) eller radon (Rn). Den kan inte användas som säkerhetsanordning vid olyckor med förbränningsprocesser och farliga kemikalier.
- Det rekommenderade temperaturintervallet för att använda enheten är 5–45 °C, och nivån för den relativa luftfuktigheten är ≤85 %. Enheten kan sluta fungera eller skadas om du inte följer de rekommenderade temperatur- och luftfuktighetsnivåerna.
- Det rekommenderade temperaturintervallet för förvaring av enheten är –20–55 °C. Enheten skadas om den förvaras i extrema miljöer utanför de rekommenderade intervallen.
- Luftrenare utgör endast en del av en plan för att förebygga virus. De är inte den enda lösningen för en potentiell virusöverföring.
- Ljudtrycknivån för bullernivån är under 70 dB(A).

Elektromagnetiska fält (EMF)

Den här Philips-produkten uppfyller alla tillämpliga standarder och regler gällande exponering av elektromagnetiska fält.

Återvinning

Den här symbolen betyder att produkten inte ska slängas bland hushållssoporna (2012/19/EU).



Följ de regler som gäller i ditt land för återvinning av elektriska och elektroniska produkter. Genom att kassera gamla produkter på rätt sätt kan du bidra till att förhindra negativ påverkan på miljö och hälsa.

Förenklad EU-försäkran om överensstämmelse

Härmed deklarerar DAP B.V. att radioutrustningstypen AC3021 uppfyller direktivet 2014/53/EU. Den fullständiga EU-försäkran om överensstämmelse finns på följande webbadress: www.philips.com.

2 Din luftrenare

Grattis till köpet av luftrenaren AC3021.

Dra nytta av Philips support genom att registrera din produkt på www.philips.com/welcome.



Produktöversikt (bild ①)

- A Kontrollpanel
- B Gassensor
- C Luftutblås
- D Partikelsensor
- E NanoProtect-filter serie 3 (FY3430/30)
- F Bakre skydd







Svenska

Översikt av reglage (bild ②)

Kontrollknappar

	Filtrets status-/återställningsknapp		Knapp för visningsväxlare/ljus på/ ljus av
	På/av-knapp		Knapp för dagläge
	Knapp för nattläge		

Teckenfönster

	Wi-Fi-indikator		Autoläge (dag)/ allergiviloläge (natt)
	Manuell hastighet 1		Manuell hastighet 2
	Turboläge	IAI	Indexbild för inomhusallergen
PM2.5	PM2.5-skärm	Gas	Gasföroreningvisning
	Larm för filterrengöring		Larm för filterbyte

3 Komma igång

Installera filtret

Ta bort allt förpackningsmaterial runt filtret före första användningen.

Obs! Kontrollera att luftrenaren är frånkopplad från eluttaget innan du installerar filtren.

- 1 Dra i det bakre skyddet och ta bort det från apparaten (bild ③).
- 2 Dra bort filtret ur apparaten (bild ④).
- 3 Ta bort allt förpackningsmaterial runt luftreningsfiltret (bild ⑤).
- 4 Sätt tillbaka filtret i apparaten (bild ⑥).
- 5 Sätt tillbaka det bakre skyddet (bild ⑦).

Förstå Wi-Fi-indikatorn



Wi-Fi-ikonstatus	Wi-Fi-anslutningsstatus
Blinkar orange	Ansluter till smarttelefonen
Lyser orange	Ansluten till smarttelefonen
Blinkar vitt	Ansluter till servern
Lyser vitt	Ansluten till servern
Av	Wi-Fi-funktionen är inaktiverad

Wi-Fi-anslutning

Obs!

- Företagsnätverk (till exempel certifikat, nätverksprofiler) stöds inte. Vi rekommenderar att du konfigurerar Philips-luftrenare på ett särskilt nätverk som skapats för IoT-enheter eller personliga WPA2-nätverk.
- Du hittar konfigurationsinformation i Clean Home + -appen (till exempel Mac-adress) för att hjälpa till att konfigurera på hanterade nätverk.

Konfigurera Wi-Fi-anslutningen för första gången

- 1 Ladda ned och installera Philips **Clean Home +** -app från **App Store** eller **Google Play**.
- 2 Sätt i kontakten till luftrenaren i eluttaget och tryck på  för att slå på luftrenaren.
↳ Wi-Fi-indikatorn  blinkar orange för första gången.
- 3 Se till att din smartphone eller surfplatta är ansluten till Wi-Fi-nätverket.







- 4 Starta appen **Clean Home+** och klicka på **Anslut en ny enhet** eller tryck på knappen **+** längst upp på skärmen. Följ instruktionerna på skärmen för att ansluta luftrenaren till nätverket.

Obs!

- Företags-/ytterligare webbplatsautentiseringsnätverk stöds inte.
- Den här instruktionen gäller endast första gången luftrenaren installeras. Om nätverket har ändrats eller om du måste konfigurera igen ska du läsa kapitlet "Återställ Wi-Fi-anslutningen" på sidan 173.
- Om du vill ansluta fler än en luftrenare till din smartphone eller surfplatta måste du ansluta dem en och en.
- Se till att avståndet mellan din smartphone och luftrenaren är mindre än 10 m och att det inte finns några hinder.
- Appen kan användas med de senaste versionerna av Android och iOS. På www.philips.com/cleanhome hittar du den senaste informationen om vilka operativsystem och enheter som kan användas.

Återställ Wi-Fi-anslutningen

Obs!

- Återställ Wi-Fi-anslutningen när standardnätverket har ändrats.
- 1 Sätt i kontakten till luftrenaren i eluttaget och tryck på  för att slå på luftrenaren.
 - 2 Tryck på  och  samtidigt i tre sekunder tills du hör ett pip ljud.
 - ↳ Luftrenaren försätts i ihopparningsläge.
 - ↳ Wi-Fi-indikatorn  blinkar orange.
 - 3 Följ steg 3–4 i avsnittet **Konfigurera Wi-Fi-anslutningen för första gången**.

4 Använda luftrenaren

Så här fungerar luftkvalitetslampan

Luftkvalitetslampan tänds automatiskt när luftrenaren slås på och alla färger tänds i följd. Efter cirka 30 sekunder väljer partikelsensorn den färg som motsvarar den omgivande luftkvaliteten för luftburna partiklar.

Färgen på lampan för luftkvalitet fastställs av den högsta nivån för PM2.5, IAI och Gas.

Färg på luftkvalitetslampan	Luftkvalitetsnivå
Blå	Bra
Blå-lila	Måttlig
Lila-röd	Dålig
Röd	Mycket dålig

IAI

Den förstklassiga **AeraSense**-sensorn känner av inomhusallergennivån, och med numerisk feedback från 1 till 12 kan den potentiella risknivån för inomhusallergi visas. 1 betyder bästa luftkvalitet.

PM2.5

AeraSense-avkänningsteknik identifierar och reagerar snabbt även på den allra minsta partikelförändringen i luften. Det ger dig trygghet med PM2.5-återkoppling i realtid.

De flesta luftföroreningarna inomhus tillhör PM2.5, som avser luftburna partikelföroreningar som är mindre än 2,5 mikrometer. Vanliga källor till små partiklar inomhus är tobaksrök, matlagning och levande ljus. Vissa luftburna bakterier och de minsta mögelsporerna samt partiklar från husdjursallergen och dammkvalsterallergen tillhör också PM2.5.

GAS

Med en avancerad gassensor visar en skärm med intervallet L1 till L4 nivåändringen för potentiella hälsofarliga gaser (inkl. lättflyktiga organiska föreningar, lukter osv.) som har upptäckts. L1 betyder bästa luftkvalitet.

IAI-nivå	Färg på luftkvalitetslampan
1–3	Blå
4–6	Blå–lila
7–9	Lila–röd
10–12	Röd





Nivå PM2,5	Färg på luftkvalitetslampan
≤12	Blå
13–35	Blå–lila
36–55	Lila–röd
>55	Röd

Gasnivå	Färg på luftkvalitetslampan
L1	Blå
L2	Blå–lila
L3	Lila–röd
L4	Röd

Slå på och av

Obs!

- Stäng dörrar och fönster för optimal rengöringsfunktion.
- Håll gardiner borta från luftintaget och luftutblåset.

- 1 Sätt i luftrenarens stickkontakt i eluttaget.
- 2 Tryck på  för att slå på luftrenaren.
 - ↳ Luftrenaren piper.
 - ↳  visas på skärmen under uppvärmning. Därefter visar luftrenaren nivåerna för IAI/PM2.5/Gas efter att luftkvaliteten har mätts.
 - ↳ Luftrenaren körs i autoläget och IAI visas på skärmen (bild .
- 3 Tryck på och håll ned knappen  i 3 sekunder för att stänga av luftrenaren.

Obs! Om luftrenaren fortsätter att vara ansluten till eluttaget efter avstängning kommer den att fungera enligt de föregående inställningarna när den slås på igen.

Ändra daglägesinställningen

Du kan välja autoläge, hastighet 1, hastighet 2 eller turboläget genom att trycka på knappen .



Autoläge (A): I autoläget känner den dubbla sensorn av luftkvaliteten i realtid och apparaten justerar automatiskt fläkthastigheten enligt den omgivande luftkvaliteten. Kontrollpanelen kan automatiskt justera skärmens ljusstyrka enligt den omgivande belysningen (bild .

Manuell hastighet (1 och 2): I manuell läge körs luftrenaren med hastighet 1 eller hastighet 2 (bild .

Turboläge (T): I turboläget körs luftrenaren med den högsta hastigheten (bild .

Ändra nattlägesinställningen

Du kan välja normalt viloläge eller allergiviloläge genom att trycka på knappen .

Normalt viloläge: I normalt viloläge körs luftrenaren tyst på låg hastighet. Efter tre sekunder dimmas knappen , alla lampor och knappar är av (bild .

Allergiviloläge (A): I allergiviloläget svarar luftrenaren på dammhändelser nattetid och ändrar enheten till ett kraftfullare läge, samtidigt som ljudnivån är lämplig för att sova. Då visas A-indikatorn på skärmen. C och A dimmas, andra knappar är avstängda (bild .

Tryck på valfri knapp för att väcka enheten från viloläget. Om ingen inmatning sker inom tre sekunder dimmas alla lampor igen.

Växla skärmindikator

Obs! Apparaten visar IAI-nivån som standard.

- Tryck på knappen  för att ändra visningsindikator för PM2.5/gas/IAI (bild , bild  och bild .

Använda funktionen för att slå på/stänga av lampan

Med ljussensorn kan kontrollpanelen automatiskt aktivera, inaktivera eller dimma beroende på det omgivande ljuset. Kontrollpanelen är inaktiverad eller dimmad i mörkt ljus. Du kan trycka på valfri knapp för att tända alla lampor. Och om ingen ytterligare åtgärd sker släcks eller dimmas alla lampor igen för att matcha det omgivande ljuset (bild .

Du kan trycka på knappen  och hålla den nedtryckt i tre sekunder manuellt för att stänga av alla lampor på kontrollpanelen. Tryck på valfri knapp för att tända alla lampor (bild .

Kontrollera filtrets status

- Tryck på knappen  för att kontrollera statusen på filtrets förbrukningstid (bild ).
 - Procentandelen återstående förbrukningstid för filtret visas på skärmen.

Ikonfärg	Indikation för filtrets förbrukningstid	Display (%)
Blå	Optimal förbrukningstid	16–100
Blå–lila	Bra förbrukningstid	9–15
Lila–röd	Förbrukningstidens slut har nästan nåtts	4–8
Röd	Förbrukningstidens slut har nåtts, byt ut filtret	0–3

Obs! Apparaten återgår till normal visning om ingen inmatning sker efter tre sekunder.

5 Rengöring och underhåll

Obs!

- Dra alltid ur nätsladden innan du rengör apparaten.
- Sänk aldrig ned apparaten i vatten eller någon annan vätska.
- Använd aldrig slipande, starka eller brandfarliga rengöringsmedel såsom blekningsmedel eller alkohol för att rengöra någon del av apparaten.
- Använd aldrig någon vätska (inklusive vatten) för att rengöra filtret.
- Försök inte rengöra partikelsensorn eller gassensorn med en dammsugare.

Rengöringsschema

Frekvens	Rengöringsmetod
När det är nödvändigt	Torka av apparatens tygdel med en fuktig trasa och torka av apparatens plastdel med en mjuk, torr trasa
	Rengöra utblåskåpan
Varannan månad	Rengör partikelsensorn med en torr bomullspinne
 visas på skärmen.	Rengör filtrets yta

Rengöra luftrenaren

Rengör regelbundet luftrenarens in- och utsida för att undvika att damm ansamlas.

- 1 Torka av tygutan försiktigt med en fuktig trasa.
- 2 Använd en mjuk, torr trasa för att rengöra både insidan och utsidan av luftrenaren och luftutloppet.

Obs!

- Tygdelen på apparaten kan inte tas bort.
- Använd inte varmt vatten, alkohol eller starka rengöringsmedel för att rengöra tyget.

Rengöra partikelsensorn

Rengör partikelsensorn varannan månad för att apparaten ska fungera optimalt.

Obs!



- Om luftrenaren används i en dammig miljö kan den behöva rengöras oftare.
- Om luftfuktigheten i rummet är mycket hög kan kondens uppstå på partikelsensorn och luftkvalitetslampan kan då visa en sämre luftkvalitet trots att luftkvaliteten faktiskt är bra. Om detta inträffar ska du rengöra partikelsensorn.
- Gassensorn behöver inte rengöras.

- 1 Stäng av luftrenaren och dra ut sladden från eluttaget.
- 2 Dra i det bakre skyddet och ta bort det från apparaten (bild ③).
- 3 Rengör partikelsensorn med en fuktig bomullspinne (bild ⑳).
- 4 Torka alla delar ordentligt med en torr bomullspinne.
- 5 Sätt tillbaka det bakre skyddet (bild ⑦).

Rengöra filtrets yta

Indikatorlampa för filterstatus	Åtgärd
Filterrengöringsvarningen  visas på skärmen (bild ⑳).	Rengör filtrets yta med en dammsugare.

- 1 Stäng av luftrenaren och dra ut sladden från eluttaget.
- 2 Dra i det bakre skyddet och ta bort det från apparaten (bild ③).
- 3 Dra bort filtret ur apparaten (bild ⑳).
- 4 Rengör filtrets yta med en dammsugare (bild ㉓).
- 5 Sätt tillbaka filtret i apparaten (bild ⑥).
- 6 Sätt tillbaka det bakre skyddet (bild ⑦).
- 7 Sätt i luftrenarens stickkontakt i eluttaget.

- 8 Tryck på knappen  när du vill slå på apparaten.
- 9 Tryck på knappen  och håll nedtryckt i tre sekunder för att återställa filtrets rengöringstid.
- 10 Tvätta händerna noga efter rengöring av filtret.

Byta filter

Förstå skyddslåset för hälsosam luft

Den här luftrenaren är utrustad med en indikator för byte av filter, för att se till att luftreningsfiltret är i optimalt skick när luftrenaren är igång. När filtret behöver bytas ut börjar varningen för filterbyte  lysa rött.



Om filtret inte byts ut i rätt tid slutar luftrenaren att fungera och låses automatiskt för att skydda luftkvaliteten i rummet. Byt filtret så snart som möjligt.

Byta filter

Obs!

- Filtret kan inte tvättas eller återanvändas.
- Stäng alltid av luftrenaren och dra ut stickproppen ur eluttaget innan du byter ut filtren.





Indikatorlampa för filterstatus	Åtgärd
Filterrengöringsvarningen  tänds (bild 24)	Byt ut NanoProtect-filtret i serie 3 (FY3430/30)

- 1 Stäng av luftrenaren och dra ut sladden från eluttaget.
- 2 Dra i det bakre skyddet och ta bort det från apparaten (bild [3](#)).
- 3 Dra bort filtret ur apparaten (bild [22](#)).
- 4 Ta bort allt förpackningsmaterial från det nya filtret (bild [5](#)).
- 5 Sätt i det nya filtret i apparaten (bild [6](#)).
- 6 Sätt tillbaka det bakre skyddet (bild [7](#)).
- 7 Sätt i luftrenarens stickkontakt i eluttaget.
- 8 Tryck på knappen  när du vill slå på apparaten.
- 9 Tryck på knappen  och håll nedtryckt i tre sekunder för att återställa räknare för filtrets förbrukningstid.
- 10 Tvätta händerna noga efter byte av filtret.

Obs! Lukta inte på filtret eftersom det har samlat in föroreningar från luften.

Återställa filter

Du kan byta ut filtret innan varningen för filterbyte () visas på skärmen. När du har bytt ut ett filter behöver du återställa räknaren för förbrukningstiden för filtret manuellt.

- 1 Håll strömknappen  nedtryckt i tre sekunder för att stänga av apparaten och dra ut sladden ur vägguttaget.
- 2 Sätt i kontakten i vägguttaget (bild ).
- 3 Inom 15 sekunder efter påslagning håller du knapparna  och  nedtryckta i tre sekunder för att återställa räknaren för filtrets förbrukningstid (bild ).

6 Förvaring

- 1 Stäng av luftrenaren och dra ut sladden från eluttaget.
- 2 Rengör luftrenaren, partikelsensorn och filtrets yta (se kapitlet Rengöring och underhåll).
- 3 Låt alla delar lufttorka ordentligt innan du ställer undan dem.
- 4 Linda filtret i lufttäta plastpåsar.
- 5 Förvara luftrenaren och filtret på en sval och torr plats.
- 6 Tvätta alltid händerna noggrant efter hantering av filtret.

7 Felsökning

I det här kapitlet sammanfattas de vanligaste problemen som du kan råka ut för med apparaten. Om du inte kan lösa problemet med informationen nedan kontaktar du den lokala kundtjänsten.

Problem	Möjlig lösning
Apparaten fungerar inte som den ska.	<ul style="list-style-type: none"> • Varningen för filterbyte har lyst oavbrutet, men du har inte bytt ut det motsvarande filtret. Det har resulterat i att apparaten nu är låst. Byt ut filtret och tryck länge på  för att återställa räknaren för förbrukningstiden.
Luftflödet som kommer ur utblåset är mycket svagare än förr.	<ul style="list-style-type: none"> • Filtrets yta är smutsigt. Rengör filtrets yta (se kapitlet Rengöring och underhåll).

Problem	Möjlig lösning
Luftkvaliteten förbättras inte trots att apparaten har körts länge.	<ul style="list-style-type: none"> • Kontrollera om förpackningsmaterialet har tagits bort från filtret. • Filtret har inte placerats i apparaten. Se till att filtret (FY3430/30) är korrekt installerat. • Partikelsensorn är fuktig. Fuktighetsnivån i rummet är högre och orsakar kondens. Se till att partikelsensorn är ren och torr (se kapitlet Rengöring och underhåll). • Rummet är stort eller utomhusluftens kvalitet dålig. För optimal reningsprestanda ska du stänga dörrar och fönster när luftrenaren körs. • Det finns föroreningar inomhus. Till exempel från rökning, matlagning, rökelse, parfym och alkohol. • Filtret når slutet av sin förbrukningstid. Byt ut filtret mot ett nytt.
Luftkvalitetslampan har alltid samma färg.	<ul style="list-style-type: none"> • Partikelsensorn är smutsig. Rengör partikelsensorn (se kapitlet Rengöring och underhåll).
Apparaten avger en konstig lukt.	<ul style="list-style-type: none"> • Första gångerna du använder apparaten kan det lukta plast. Det är helt normalt. Men om apparaten luktar bränt fast du har tagit bort filtren kontaktar du din Philips-återförsäljare eller ett av Philips auktoriserade serviceombud. Filtret kan ge lukt när det har använts ett tag eftersom det absorberar inomhusgaser. Vi rekommenderar att du återaktiverar filtret genom att lägga det i direkt solljus, så du kan använda det igen. Om filtret fortfarande luktar byter du ut det.
Apparaten är väldigt högljudd.	<ul style="list-style-type: none"> • Det är normalt om apparaten körs i turboläget. • Om apparaten låter för mycket i autoläget kan det hända att apparaten körs på en hög hastighet eftersom luftkvaliteten försämras eller din anpassade inställning i appen utlöser en högre fläkthastighet. Du kan välja viloläget eller ändra inställningarna i appen. • Kontakta ditt lands kundtjänst om ett onormalt ljud hörs. • Ett onormalt ljud kan även uppstå om något trillar ned i luftutloppet. Stäng omedelbart av apparaten och vänd apparaten upp och ned för att få ut det främmande föremålet.
Apparaten indikerar fortfarande att jag måste byta ut ett filter trots att jag redan gjort det.	<ul style="list-style-type: none"> • Du kanske inte har återställt förbrukningstiden för filter. Slå på apparaten. Tryck och håll ner återställningsknappen (🔄) i tre sekunder.
Felkoden "E1" visas på skärmen.	<ul style="list-style-type: none"> • Motorn fungerar inte som den ska. Kontakta kundtjänst i ditt land.

Problem	Möjlig lösning
Wi-Fi-installationen lyckades inte.	<ul style="list-style-type: none">• Om routern som luftrenaren är ansluten till är dual band och inte går att ansluta till ett 2,4 GHz-nätverk kan du växla till ett annat band på samma router (2,4 GHz) och försöka para ihop med igen. 5 GHz-nätverk kan inte användas.• Webbautentiseringsnätverk kan inte användas.• Kontrollera om renaren är inom räckvidd från Wi-Fi-routern. Du kan försöka placera luftrenaren närmare Wi-Fi-routern.• Kontrollera att nätverksnamnet stämmer. Nätverksnamnet är skiftlägeskänsligt.• Kontrollera att Wi-Fi-lösenordet stämmer. Lösenordet är skiftlägeskänsligt.• Prova att konfigurera igen med anvisningarna i avsnitt "Återställ Wi-Fi-anslutningen".• Wi-Fi-anslutningen kan störas av elektromagnetiska fält eller andra störningar. Håll apparaten på avstånd från andra elektroniska enheter som kan orsaka störning.• Kontrollera om den mobila enheten är i flygplansläge. Se till att du har flygplansläget avaktiverat när du ansluter till Wi-Fi-nätverket.• Gå till hjälpavsnittet i appen om du vill ha omfattande och uppdaterade felsökningstips.

8 Garanti och service

Om du behöver information eller har problem kan du gå till Philips webbplats på www.philips.com eller kontakta Philips kundtjänst i ditt land (telefonnumret finns i garantibroschyren). Om det inte finns någon kundtjänst i ditt land kan du vända dig till din lokala Philips-återförsäljare.

Beställ delar och tillbehör

Om du behöver byta ut en del eller vill köpa en reservdel kontaktar du en av Philips-återförsäljare eller går till www.philips.com/support.

Om du har problem med att få tag på delar kontaktar du Philips kundtjänst i ditt land (telefonnumret finns i garantibroschyren).





