

PHILIPS

HD2151



用户手册



目录

1 重要事项	4	4 清洁与维护	20
电源故障备份功能	5	内盖	20
电磁场 (EMF)	5	蒸汽盒	21
2 多功能电压力锅	6	浮子阀	21
包装盒内物品	6	限压阀	22
产品概述	7	密封圈	22
控制面板概述	8	内部	22
3 使用多功能电压力锅	9	外部	22
首次使用之前	9	附件和内锅	22
烹饪程序	10	5 回收	23
烹饪前准备	12	6 保修和支持	23
压力烹饪	13	7 规格	23
慢炖	14	8 故障排除	24
蒸煮	15		
预设菜单烹饪	15		
煎炒	16		
再加热	17		
烹饪时间，烹饪压力调节以 及预约烹饪设定	17		
中途加料	18		
收汁入味	19		
设置儿童锁	19		
设置“我的最爱”菜单	19		

1 重要事项

使用产品之前，请仔细阅读本安全说明并妥善保管，以供日后参考。

危险

- 不得将产品浸入水中。

警告

- 本产品仅可在家庭，以及类似场景使用，如：
 - 商店、办公场所及其它工作环境的厨房；
 - 农庄；
 - 由旅店、旅馆及其它住宿型环境中的客人使用；
 - 提供住宿和早餐的场所。
- 在产品通电之前，请先检查本产品上所标的电压与当地的供电电压是否相符。
- 本产品只能使用带接地线的插座。务必确保插头牢固插到电源插座上。
- 如果插头、电源线、内锅、密封环或煲身损坏，请勿使用本产品。
- 如果电源线组损坏，必须使用制造商提供的电源线组进行更换。
- 肢体残障、精神障碍或缺乏相关经验和技能的人（包括儿童）需要负责安全的人员对他们进行产品和安全指导后再使用本产品。
- 不要将电源线悬挂在放置产品支架的桌子或工作台的边缘上。

- 将插头接入电源插座之前，应确保加热元件、温度传感器和内锅外侧是洁净、干燥的。
- 使用后，加热元件表面会有余热。
- 切勿用浸湿的手插入产品插头或触摸控制面板。
- 本产品不能利用外部定时器或独立的遥控器系统操作。
- 对多功能电压力锅的蒸汽排出管道做定期检查，以确保其不被堵塞。
- 使用本产品时，确保产品与墙壁的距离至少为 10 厘米。
- 插入产品插头之前，请确保电源插座清洁干燥。
- 烹饪结束后，直到压力充分释放后，方可打开上盖。
- 如果顶盖下有过多空气或蒸汽漏出，请勿使用本产品。
- 锅内有蒸汽导致无法顺利合盖时，请勿强行合盖。
- 警告：请确保按照用户手册中的说明操作，以免发生潜在危险。

注意

- 切勿使用由其它制造商生产的，或未经飞利浦特别推荐的任何附件或部件。如果使用此类附件或部件，您的保修将失效。
- 切勿将产品暴露在高温之下，也不要将多功能电压力锅放在正在工作或仍然发热的炉具或炊具上。

- 切勿将产品直接曝晒于阳光下。
- 将本产品放在稳固、水平且平坦的表面。不要将产品放在玻璃材质平台上使用。
- 在整个烹饪过程中，蒸汽口会排出高温蒸汽，例如泄压提示音响起后会开始排气，烹饪结束开盖时也会有高温蒸汽冒出。请注意，双手和脸不要靠近蒸汽口，以免被热蒸汽烫伤。
- 将插头插到电源插座并打开之前，务必将内锅放到产品内。
- 不要将内锅直接放在火上烹饪食物。
- 如果内锅已变形，请勿使用。
- 确保密封圈保持清洁且状态良好。
- 产品在使用时，表面会变得很热。接触表面时，请特别注意。
- 运行期间，切勿提起及移动本产品。
- 请不要超出内锅中标注的最高水位标示，以免食物溢出。
- 烹饪时，请勿将烹饪器具放入锅中。
- 仅使用随附的烹饪器具。不要使用尖利的器具。
- 为免刮擦，建议您烹饪含虾蟹和贝类的食材前去掉坚壳。
- 不要将磁性物质放在盖上。不要在靠近磁性物质的地方使用本产品。
- 一定要先让产品冷却至室温，才能进行清洁或移动。
- 每次使用后应清洁产品。请勿在洗碗机中清洗本产品（含配件）。
- 如果长时间不用，务必拔掉产品插头。
- 如果不当使用本产品或未依照此手册操作，保修将失效，且飞利浦不承担任何损害赔偿责任。
- 访问 <https://www.philips.com.cn/c-m/consumer-support> 下载用户手册。

电源故障备份功能

本产品具有备份功能，可保留发生电源故障之前的状态。

- 如果在烹饪过程中发生电源故障，并且在 30 分钟内恢复供电，则烹饪时间倒计时将从中断处继续。
- 如果在产品处于预设模式时发生电源故障，并且在 30 分钟内恢复供电，则预设时间倒计时将从中断处继续。
- 如果在 30 分钟内未恢复供电，则产品不会继续执行之前的工作过程，而是保持待机模式。

电磁场 (EMF)

本产品符合有关电磁场暴露的适用标准和法规。

2 多功能电压力锅

感谢您的惠顾，欢迎光临飞利浦！

为了能充分享受飞利浦提供的支持，请在 www.philips.com.cn 上注册您的产品。

包装盒内物品

多功能电压力锅
二合一饭汤勺
电源线
用户手册
保修卡

内锅
量杯
可拆卸内盖
快速开始指南菜单演示

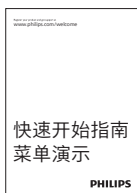
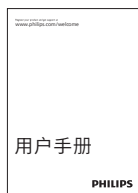
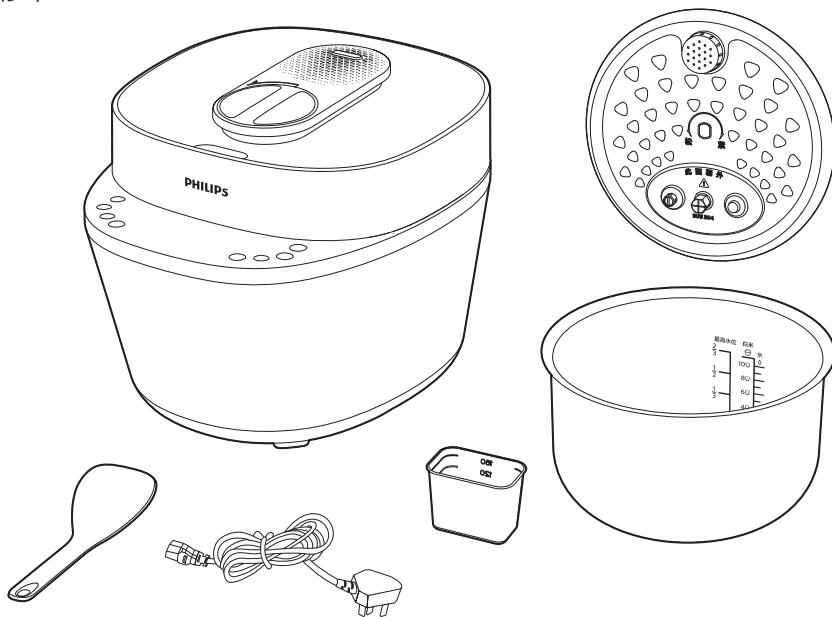

产品概述

①	上盖	⑩	控制面板
②	密封圈	⑪	温度控制器
③	可拆卸内盖	⑫	蒸汽盒
④	螺母	⑬	电源插座
⑤	安全阀	⑭	开盖按钮
⑥	防堵螺母	⑮	锁定/解锁旋钮
⑦	浮子阀	⑯	蒸汽口
⑧	内锅	⑰	限压阀
⑨	水位标记		

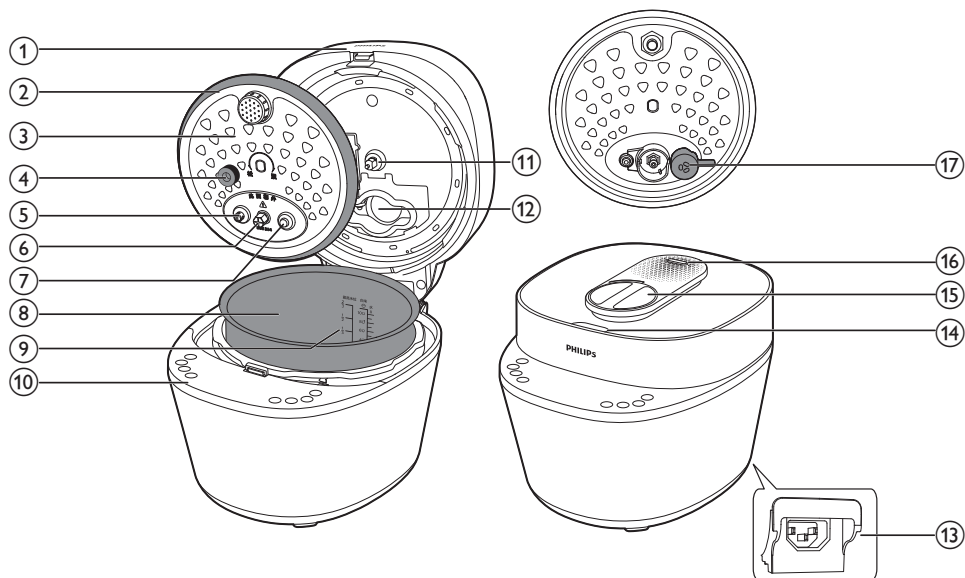

控制面板概述

⑱	顶盖已上锁指示灯	㉕	压力选择指示灯
⑲	中途加料按钮	㉖	预设时间设定指示灯
⑳	收汁入味按钮	㉗	菜单选择按钮
㉑	我的最爱按钮	㉘	菜单选择按钮
㉒	食材尺寸按钮	㉙	确认/儿童锁按钮
㉓	儿童锁指示灯	㉚	取消按钮
㉔	时间设定指示灯	㉛	顶盖未上锁指示灯

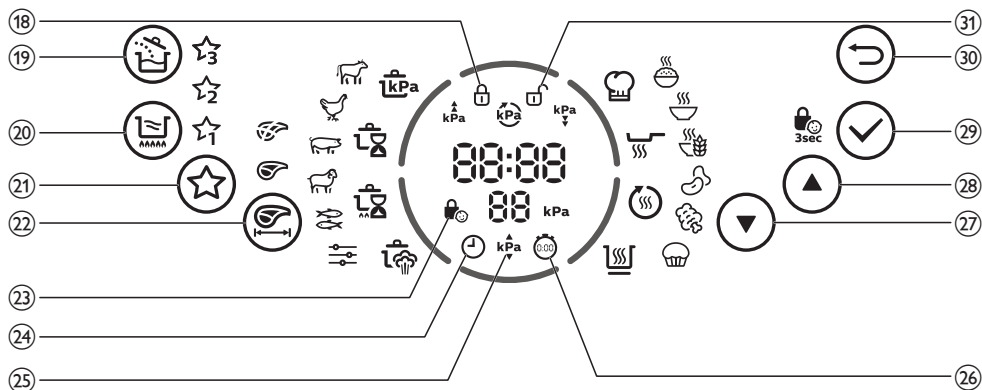

3 使用多功能电压力锅





首次使用之前











- 1 除去产品的所有包装材料。
- 2 从内锅中取出所有附件。
- 3 首次使用前彻底清洁多功能电压力锅的部件（参阅“清洁和保养”一章）。

注意





















- 开始使用之前，确保所有多功能电压力锅部件均已完全干燥。
- 确保内锅已正确接触加热元件。

烹饪程序

烹饪功能	子烹饪功能	默认烹饪时间	可调节的烹饪时间	默认压力 (kPa)	可调压力调节范围 (kPa)
压力烹饪 	牛肉 (🐮)	30 分钟	3-59 分钟	70	20-70
	家禽 (🐔)	15 分钟	2-59 分钟	60	20-70
	猪肉 (🐷)	15 分钟	0-59 分钟	70	20-70
	羊肉 (🐏)	20 分钟	3-59 分钟	70	20-70
	海/河鲜 (🐠)	3 分钟	1-59 分钟	40	20-70
	自定义 (👤)	5 分钟	2-59 分钟	20	20-70
低温慢炖 	牛肉 (🐮)	12 小时	2-12 小时	不适用	不适用
	家禽 (🐔)	10 小时	2-12 小时	不适用	不适用
	猪肉 (🐷)	10 小时	2-12 小时	不适用	不适用
	羊肉 (🐏)	10 小时	2-12 小时	不适用	不适用
	海/河鲜 (🐠)	8 小时	2-12 小时	不适用	不适用
	自定义 (👤)	2 小时	2-12 小时	不适用	不适用
高温慢炖 	牛肉 (🐮)	6 小时	2-12 小时	不适用	不适用
	家禽 (🐔)	4 小时	2-12 小时	不适用	不适用
	猪肉 (🐷)	4 小时	2-12 小时	不适用	不适用
	羊肉 (🐏)	4 小时	2-12 小时	不适用	不适用
	海/河鲜 (🐠)	2 小时	2-12 小时	不适用	不适用
	自定义 (👤)	2 小时	2-12 小时	不适用	不适用
蒸煮 	牛肉 (🐮)	30 分钟	3-30 分钟	10	不适用
	家禽 (🐔)	20 分钟	3-30 分钟	10	不适用
	猪肉 (🐷)	30 分钟	3-30 分钟	10	不适用
	羊肉 (🐏)	30 分钟	3-30 分钟	10	不适用
	海/河鲜 (🐠)	8 分钟	3-30 分钟	10	不适用
	自定义 (👤)	10 分钟	3-30 分钟	10	不适用

烹饪功能	子烹饪功能	默认烹饪时间	可调节的烹饪时间	默认压力 (kPa)	可调压力调节范围 (kPa)
预设菜单 	米饭 	14 分钟	不适用	30	不适用
	汤 	20 分钟	20-59 分钟	50	20-50
	粥 	15 分钟	15-59 分钟	40	20-70
	豆类 	20 分钟	20-59 分钟	70	20-70
	蹄筋 	30 分钟	30-90 分钟	50	20-50
	蛋糕 	45 分钟	40-59 分钟	不适用	不适用
煎炒 		10 分钟	10-59 分钟	不适用	不适用
再加热 		15 分钟	15-59 分钟	不适用	不适用
保温 		12 小时	不适用	不适用	不适用
收汁入味 		8 分钟	5-15 分钟	不适用	不适用

注意:

- 必须开盖才可以进行烹饪的功能：煎炒  和收汁入味 。否则电压力锅将以蜂鸣音提示您开盖。
- 必须合盖并锁盖才可以进行烹饪的功能：压力烹饪 、蒸煮  以及预设菜单  中的米饭 、汤 、粥 、豆类  和蹄筋 。若您未锁盖，电压力锅将停止加热， 指示灯闪烁并以蜂鸣音提示您锁盖。
- 开盖或者合盖均可以进行烹饪的功能：低温慢炖 、高温慢炖  和保温 。
- 开盖或者合盖后必须锁盖才可以进行烹饪的功能：蛋糕  和再加热 。
- 压力烹饪 、低温慢炖 、高温慢炖  和蒸煮  模式下的自定义  功能，您需要手动设置烹饪时间\压力，预约时间才能开始烹饪。
- 在烹饪过程中，蒸汽将从蒸汽口中间歇性释放。这是为了优化气流并确保烹饪效果。
- 当压力开始积聚时，多功能电压力锅将通过蒸汽口从内锅释放冷空气。这样可确保传感器准确地感应和控制内部温度和压力。
- 可以调节烹饪压力，以实现您想要的口感。您可以增加烹饪压力，以使食物更鲜嫩，或者如果您感觉食物过软，则可以减小烹饪压力。

烹饪前准备

! 警告

- 确保可拆卸内盖正确安装并拧紧螺母。

≡ 注意

- 请勿在内锅中加入低于水位指示下限或高于水位指示上限的食物和液体。
- 对于烹饪过程中会膨胀的食物（如豆类或干燥的食物），内锅中所装食物和液体不得超过 1/2 锅体。
- 对于煮饭，请按照内锅内侧的水位指示放水。您可以根据米的品种及个人喜好调整水位。不要超过内胆中标注的最大量。
- 烹饪过程开始后，您可以按 ⊖ 终止当前工作，重新回到参数设定界面。
- 当多功能电压力锅处在烹饪模式下，且当前锅内已有压力，若想取消当前烹饪状态，需长按 ⊖ 3秒（短按该键无法取消）。

在使用多功能电压力锅烹饪之前，请做以下准备工作：

- 1 逆时针旋转上盖旋钮转至  位置。

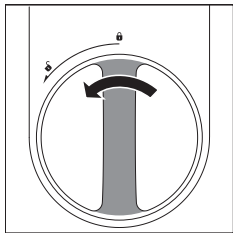

- 2 按盖打开按钮，打开顶盖。

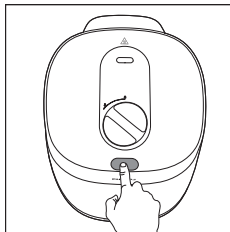

- 3 从多功能电压力锅取出内锅。

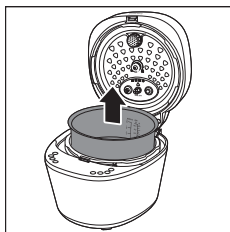

- 4 将洗好的食物放入内锅，用软布将内锅外部和底部擦干（图 1），然后将其放回多功能电压力锅（图 2）。

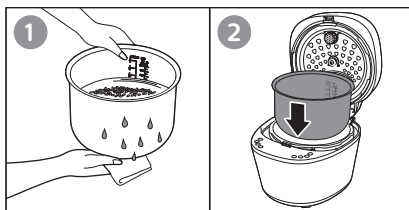

- 5 顺时针转动旋钮，以锁定顶盖。

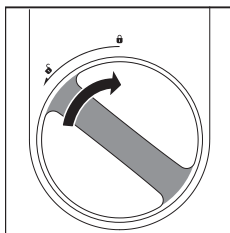

6 将电源插头接入插座。

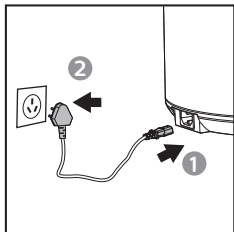

注意

- 请确保内胆的外表面洁净且干燥，并且没有其他杂物黏附在加热元件上。
- 确保内锅已正确接触加热元件。

压力烹饪

提供 6 个子菜单。有关压力烹饪时间和压力调节范围的信息，请参阅“功能概述”一章。

- 1 请遵循“烹饪前准备”中的步骤。
- 2 轻触 ▲ 或 ▼ 选择压力烹饪 (15Pa)，轻触 ✓ 确认。



3 轻触 ▲ 或 ▼ 选择一个子菜单。

↳ 所选的烹饪功能将亮起，屏幕上将显示默认压力保持时间和压力。

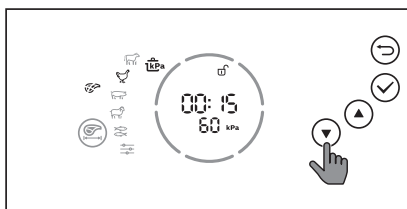

4 轻触 Ⓢ 选择肉块大小。

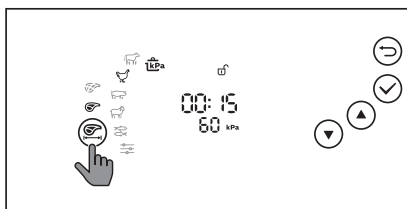

5 轻触 ✓ 确认，多功能电压力锅将开始在选定模式下工作。

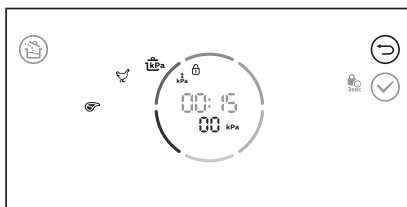

6 当多功能电压力锅达到预设压力，保压时间将开始倒计时。

- 7 当保压时间倒计时结束后，多功能电压力锅将进入“排压”阶段， kPa 指示灯亮起，多功能电压力锅将自动间断性泄压。请注意避开蒸汽排气口。

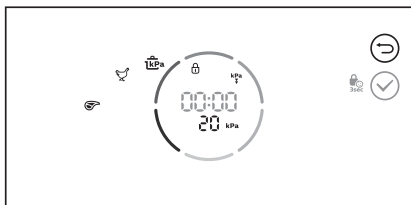

- 8 在压力完全释放后，多功能电压力锅将自动切换至保温模式。您可以解锁并打开顶盖。
↳ 保温指示灯 (保温) 将亮起。

注意

- 电压力锅内的压力自动泄压完毕后，会进入保温模式，此时才可打开盖子。
- 完成烹饪后，从电源插座拔下多功能电压力锅电源。

慢炖

您可以选择低温慢煮 (低温) 或高温慢煮 (高温)，每种功能提供 6 个子菜单。有关烹饪时间和时间调节范围的信息，请参阅“功能概述”一章。

注意

- 本菜单下的功能均为无压烹饪。

- 1 请遵循“烹饪前准备”中的步骤。
2 轻触 (左) 或 (右) 选择慢炖 (低温或高温)，轻触 (确认) 确认。

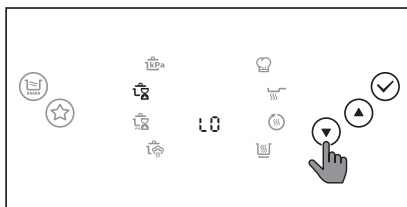

- 3 轻触 (左) 或 (右) 选择一个子菜单。
↳ 所选的烹饪功能将亮起，屏幕上将显示默认烹饪时间。



- 4 轻触 (确认) 确认，多功能电压力锅将开始在选定模式下工作。

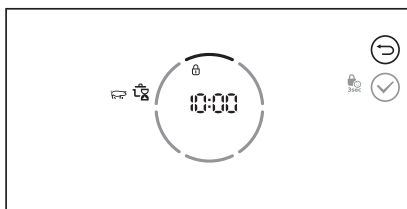





- 5 在烹饪完成后，多功能电压力锅将自动切换至保温模式。您可以解锁并打开顶盖。
↳ 保温指示灯 (保温) 将亮起。

蒸煮



有关每个子菜单的烹饪时间和调节范围的信息，请参阅“功能概述”一章。

注意

- 默认烹饪压力为 10kPa，且无法调节。

- 1 请遵循“烹饪前准备”中的步骤。
- 2 轻触  或  选择“蒸煮”()，轻触  确认。



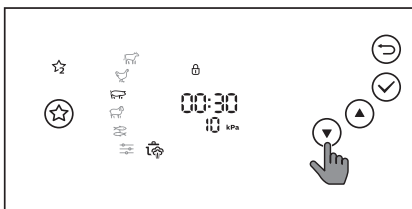

- 3 轻触  或  选择一个子菜单。
↳ 所选的烹饪功能将亮起，屏幕上将显示默认烹饪时间和压力。



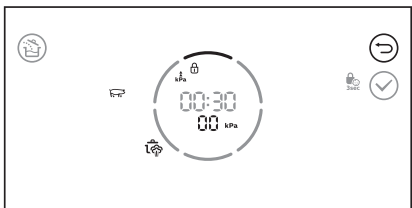





- 4 轻触  确认，多功能电压力锅将在选定模式下工作。



- 5 当达到预设压力时，多功能电压力锅将开始倒计时。此时多功能电压力锅将一边加热，一边排蒸汽。蒸煮过程中，请注意避开蒸汽排气孔，避免烫伤。
- 6 当保压时间倒计时结束后，多功能电压力锅将进入“排压”阶段， 指示灯亮起，多功能电压力锅将自动间断性泄压。请注意避开蒸汽排气口。
- 7 在压力完全释放后，多功能电压力锅将自动切换至保温模式。您可以解锁并打开顶盖。
↳ 保温指示灯 () 将亮起。





预设菜单烹饪

此烹饪功能提供 6 个菜单：米饭 ()、汤 ()、粥 ()、豆类 ()、蹄筋 () 和蛋糕 ()。

有关烹饪时间和调节范围的信息，请参阅“功能概述”一章。

注意

- 蛋糕 () 是无压烹饪功能。

- 1 请遵循“烹饪前准备”中的步骤。
- 2 轻触  或  选择预设菜单 ()，轻触  确认。



- 3 轻触 \blacktriangle 或 \blacktriangledown 选择一个子菜单。
 ↳ 所选的烹饪功能将亮起，屏幕上将显示默认烹饪时间和压力。

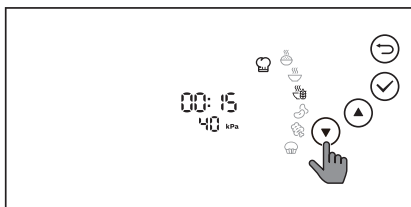

- 4 轻触 \checkmark 确认，多功能电压力锅将在选定模式下工作。



- 5 当多功能电压力锅达到预设压力时，压力保持时间将开始倒计时。
 6 当到达压力保持时间后，多功能电压力锅将进入“排压”阶段， kPa 指示灯亮起，多功能电压力煲将自动间断性泄压。请注意避开蒸汽排气口。

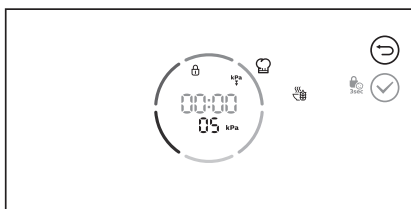

- 7 在压力完全释放后，多功能电压力锅将自动切换至保温模式。您可以解锁并打开顶盖。
 ↳ 保温指示灯 (保温) 将亮起。

煎炒

注意

- 使用煎炒 煎炒 功能时，必须保持盖子打开，否则无法正常工作。

- 1 请遵循“烹饪前准备”中的步骤。
- 2 轻触 \blacktriangle 或 \blacktriangledown 选择“煎炒”(煎炒)，轻触 \checkmark 确认。



- 3 轻触 \blacktriangle 或 \blacktriangledown 选择烹饪时间。
 ↳ 烹饪时间会在屏幕上闪烁。

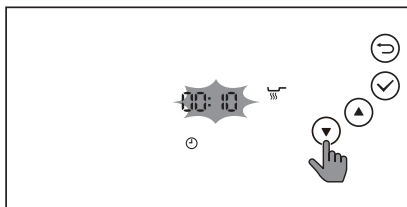

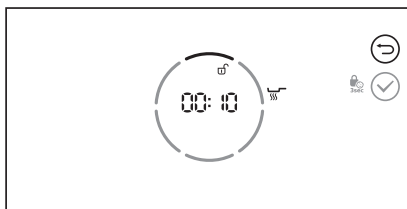

- 4 轻触 \checkmark 确认，多功能电压力锅将在选定模式下工作。



- 5 在烹饪完成后，多功能电压力锅将自动切换至待机模式。

再加热

- 1 翻松冷食物并将其均匀地分布在内锅中。
- 2 在食物中倒入一些水以避免食物太干。水量取决于食物量。
- 3 合上锅盖，将插头插入插座，然后打开产品。
- 4 轻触  或  选择“再加热”()。



- 5 轻触  或  选择烹饪时间。
↳ 烹饪时间会在屏幕上闪烁。

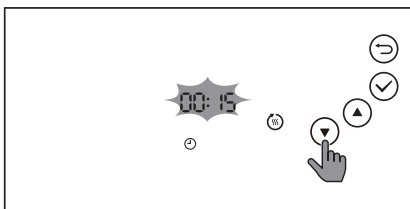



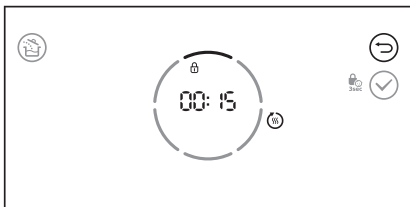







- 6 轻触  确认，多功能电压力锅将在选定模式下工作。





- 7 在烹饪完成后，多功能电压力锅将自动切换至保温模式。
↳ 保温指示灯 () 亮起。

烹饪时间，烹饪压力调节以及预约烹饪设定

注意

- 对于米饭  和保温  功能，您无法调节烹饪时间。
- 烹饪压力不可调：低温慢煮 、高温慢煮 、蒸煮 、米饭 、蛋糕 、再加热 、煎炒 、保温  和收汁入味 。

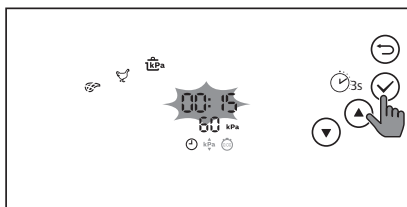

您可以在菜单选择期间调节烹饪时间、默认压力和预设烹饪时间。

- 1 选择所需功能后，长按  以调节烹饪时间。
↳ 时间指示灯  显示在屏幕上。
↳ 烹饪时间闪烁。

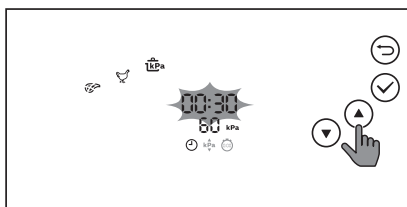

- 2 轻触  或  设置时间。





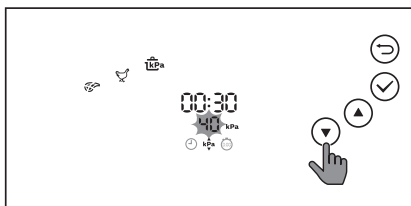

3 轻触  确认。轻触  或  调节压力。

↳ 压力指示灯  显示在屏幕上。

↳ 烹饪压力闪烁。



4 轻触  确认。轻触  或  设置预约时间。

↳ 预设时间设定指示灯  显示在屏幕上。

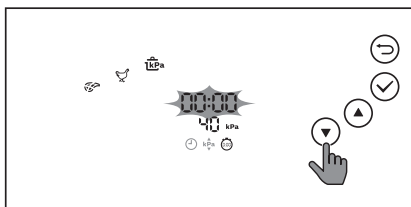

5 轻触  确认，多功能电压力锅将在选定模式下工作。

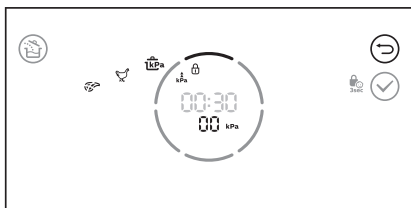



中途加料

使用此功能时，您可以在压力烹饪过程中打开盖子，并添加食材。

注意

“中途加料”功能适用于所有压力烹饪功能。

- 1 开始烹饪后，如果选定功能支持中途加料， 按钮亮起。
- 2 您可以在保压过程中随时轻触 。
↳ 当前烹饪过程将暂停，多功能电压力锅发出蜂鸣音并开始释放压力。
- 3 压力释放后，指示灯  将闪烁，且多功能电压力锅发出蜂鸣音。您可以打开顶盖，添加更多您想要的原料。

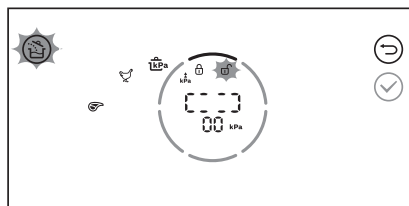







- 4 顺时针转动旋钮，以锁定顶盖。
- 5 如果您在两分钟内未添加原料，多功能电压力锅将继续烹饪。

注意

- 您可以增加烹饪压力，以根据您的偏好使食物更鲜嫩，或者如果您感觉食物过软，则可以减小烹饪压力。
- 轻触  将返回对应的上一步。

收汁入味



注意

- 在待机模式下，收汁入味  功能适用于所有烹饪功能。
- 在保温模式下，收汁入味  功能不适用于以下功能：再加热 、蛋糕 、米饭  和粥 。
- 默认时间为 8 分钟，您可以设置时间（从 5 到 15 分钟）。
- 当收汁入味功能工作时，轻触  取消。
- 使用此功能时，保持盖子打开。

- 1 在待机模式或保温模式下轻触  按钮。

↳ 屏幕显示默认烹饪时间。



- 2 轻触  或  以设置所需的烹饪时间。轻触  确认。



- 3 在烹饪时间结束后，多功能电压力锅将自动切换至保温模式。

↳ 保温指示灯 () 将亮起。

设置儿童锁

为防止孩子使用产品或避免在烹饪过程中意外操作，您可以激活儿童锁功能。

- 1 在烹饪过程开始后，长按  3 秒，激活儿童锁。

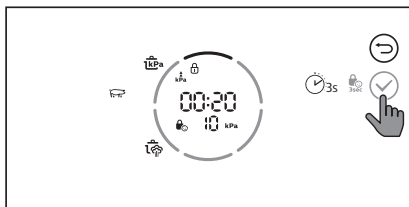



↳ 其他按钮没有响应。

- 2 再次长按  3 秒可取消儿童锁。

设置“我的最爱”菜单

您可以将任意三个菜单设置为“我的最爱”。在对设置进行任何更改之前，三个我的最爱的默认菜单均为“压力烹饪-牛肉-小块肉”。



例如，您需要将“我的最爱”-  中默认的“压力烹饪-牛肉-小块肉”更改为“蒸煮-猪肉”，请按以下步骤操作：

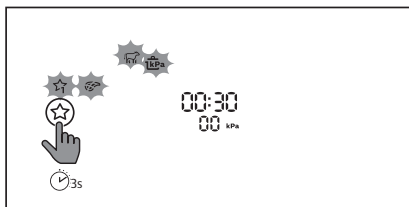

- 1 轻触并按住  3 秒。

↳  闪烁。



↳ 默认的功能图标闪烁。



- 2 反复轻触 )，直至显示面板上  闪烁。轻触  确认。

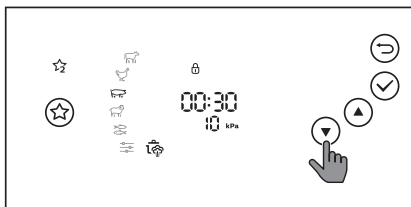

- 3 轻触  或  以选择您想要更换的烹饪功能。轻触  确认。







- 4 轻触  或  以设置烹饪时间。轻触  确认。

注意

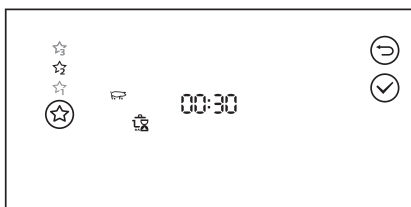
- 对于带压力的功能，存储菜单前，您还需要设置烹饪压力。

- 5 再次轻触  确认。
↳  中的旧菜单已成功更换为新菜单“蒸煮 - 猪肉”。



- 6 执行步骤 1-5 以设置  或 。
7 反复轻触  以选择“我的最爱”菜单，轻触  开始烹饪。

4 清洁与维护

注意

- 先拔掉多功能电压力锅的插头再开始清洗。
- 等到多功能电压力锅完全冷却后再开始清洗。

内盖

- 请以逆时针方向旋转旋钮。

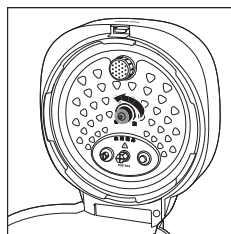

- 按住可拆卸内盖，将其向外拉出，将其从顶盖拆下，进行清洁。
- 浸泡到热水中并用海绵清洁。

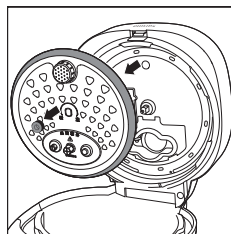

- 要装配可拆卸内盖，将其完全安装到顶盖，然后顺时针拧紧温度控制器周边的螺母。

蒸汽盒

- 请按照上面的步骤拆开可拆卸内盖。
- 从上盖上在拆出蒸汽盒。

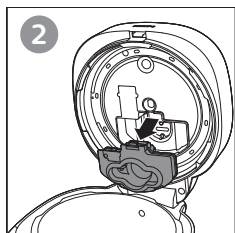
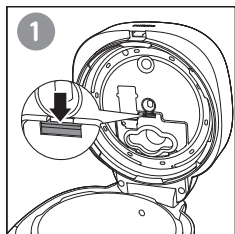

- 将水龙头对准蒸汽盒背面的孔，注满水并摇晃清洗，确保里面没有食物残渣。冲洗干净后，再将其安装到内盖上。

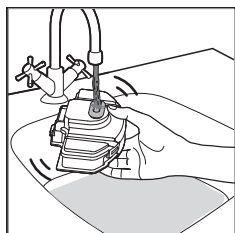

浮子阀

- 将橡胶环固定到浮子阀上，向外拉出，以将其从顶盖拆下。定期用水清洁，确保其上没有粘贴食物残渣，否则可能很难打开盖子。

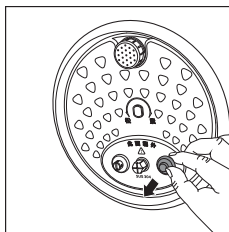

- 要装配浮子阀，将浮子阀的薄端放入盖的孔中（图 1），然后将橡胶环装配到浮标（图 2）。

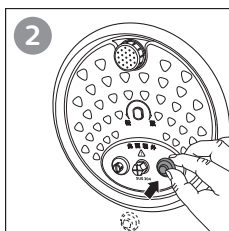
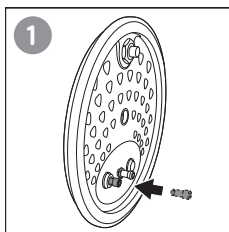

- 您还可以向锅内加水，开启蒸煮功能，以便进行清洁。

限压阀

- 握住限压阀手柄，轻轻将其拉出。用自来水冲洗，去除内部食物残渣，或使用牙签。

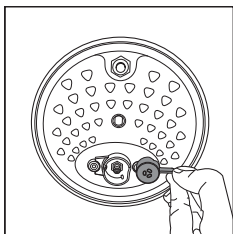

- 握住限压阀的右手柄，将其装回内盖。

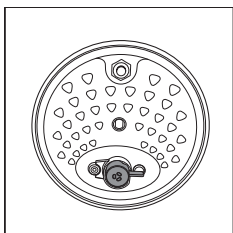

- 将可拆卸内盖反面放在密封圈上。

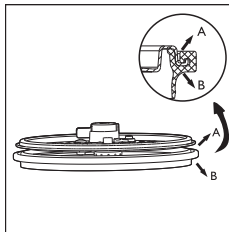

- 内盖的外边缘嵌入凹槽内，请确保密封圈整体贴合在可拆卸内盖上。

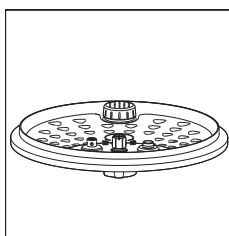

密封圈

注意

- 请勿用力拆下密封圈，如果不完全装配好会漏气。
- 将密封圈带凹槽朝上平放在桌面上。

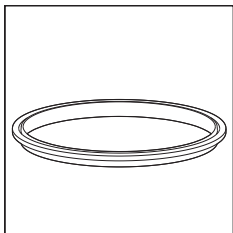

内部

外盖及煲身内侧和加热元件：

- 用湿布擦拭。
- 确保清理掉黏在多功能电压力锅上的所有食物残渣。

外部

外盖表面和煲身外侧：

- 用蘸有肥皂水的布进行擦拭。
- 只能使用柔软的干布擦拭控制面板。

附件和内锅

汤勺和内锅。

- 浸泡到热水中并用海绵清洁。

5 回收

弃置产品时，请不要将它与一般生活垃圾一同丢弃，应将其交给官方指定的回收中心。这样做有利于环保。

请遵循您所在国家/地区的电器及电子产品分类回收规定。正确弃置本产品有助于避免对环境和人类健康造成负面影响。

6 保修和支持

购买本产品后，Versuni 提供两年保修服务。如果故障是由于使用不当或维护不当造成的，则不予保修。我们的保修服务不会影响您行使消费者合法权利。如想获知更多信息或申请保修，请访问我们的网站 www.philips.com/support。

7 规格



型号	额定输出功率	额定容量	直径
HD2151	1000W	5.0 升	22 厘米

注意

- 如果长时间不用，请拔下多功能电压力锅的电源插头。

8 故障排除

如果在使用本产品时遇到问题，请在申请服务之前检查以下事项。如果无法解决问题，请联系您所在国家/地区的飞利浦服务中心。

问题	解决方法
我无法合上上盖。	<ul style="list-style-type: none">· 内盖组装不正确。确保内盖和密封圈已正确安装。· 旋钮处于  位置。顺时针将计数器转动至  位置。
压力释放后无法打开上盖。	<ul style="list-style-type: none">· 确保旋钮处于  位置。· 浮阀底部有食物残渣。请勿用力打开，否则可能会导致烫伤。等待产品冷却（大约 30 分钟），然后重复来回转动旋钮。
食物未完全熟透。	<ul style="list-style-type: none">· 时间或功能选择不当，请增加烹饪时间或更改烹饪方式。· 确保加热元件以及内锅外部没有杂物黏附，再打开多功能电压力锅。· 加热元件损坏或内锅变形。请将电饭煲送往当地的飞利浦经销商，或经飞利浦授权的客户服务中心。
蒸汽口中有空气或蒸汽漏出。	<ul style="list-style-type: none">· 温度控制器周边的螺母松动。使用合适的工具将螺母拧紧。· 密封圈没装好，确保密封圈已正确安装在可拆卸内盖周围。· 密封圈中有食物残留物。确保密封圈保持洁净。· 浮子阀上有食物残渣。清洁浮子阀。· 限压阀中有食物残渣。清洁限压阀。· 限压阀组装不正确。确保其组装正确。· 盖子未完全关闭和锁定。确保盖子完全拧紧，且锁定到正确位置。
屏幕上显示 E1、E2、E3、E8、E10、E11 或 E16。	<ul style="list-style-type: none">· 多功能电压力锅出现故障。请将产品送往飞利浦经销商或经飞利浦授权的服务中心。
上述问题仍然存在。	<ul style="list-style-type: none">· 多功能电压力锅出现故障。如果发生这种情况，请执行以下操作：<ol style="list-style-type: none">(1) 自助服务。联系客服中心，我们可以提供说明并通过视频帮助您解决问题。(2) 送修服务。将产品送至飞利浦服务中心。(3) 现场服务。请与我们联系，我们将帮助您安排产品飞利浦经授权维修，无额外收费。

环保清单

部件名称	有害物质					
	铅(Pb)	汞(Hg)	镉(Cd)	六价铬 (Cr(VI))	多溴联苯 (PBB)	多溴二苯醚 (PBDE)
电路板组件	×	○	×	○	○	○
主温控器组件	×	○	○	○	○	○
突跳式温控器组件	○	○	×	○	○	○
温度传感器组件	×	○	○	○	○	○
压力传感器组件	×	○	○	○	○	○
压力开关	×	○	×	○	○	○
电源线	×	○	×	○	○	○
风扇组件	×	○	○	○	×	×
翘板开关	○	○	×	○	○	○
定时器	○	○	×	○	○	○
微动开关	○	○	×	○	○	○
线圈盘组件	×	○	○	○	×	×
固定螺丝	○	○	○	×	○	○

本表格依据SJ/T11364的规定编制。
 ○表示该有害物质在该部件所有均质材料中的含量均在GB/T26572规定的限量要求以下。
 ×表示该有害物质至少在该部件的某一均质材料中的含量超出GB/T26572规定的限量要求。

除表格中部件外, 热熔断器组件、内部连接线、干簧管组件、电磁铁、永磁铁、发热盘、硅胶件、塑料件、五金件、塑料电镀件、五金电镀件、塑料喷涂件、五金喷涂件、包装及其他件均质材料中的含量均在GB/T26572规定的限量要求以下。



*该表格中所显示的“有害物质”在产品正常使用情况下不会对人身和环境产生任何伤害。

*该表格中所显示的“有害物质”及其存在的部件向消费者和回收处理从业者提供相关物质的存在信息, 有助于产品废弃时的妥善处理。

PHILIPS

产品 : 多功能电压力锅
型号 : HD2151
额定电压 : 220V~
额定频率 : 50Hz
额定输入功率 : 1000W
工作压力 : 0-70kPa
容量 : 5.0L
生产日期 : 请见产品本体
产地 : 中国浙江嘉兴

范颂尼(中国)投资有限公司
上海市静安区灵石路728弄20号201室
全国顾客服务热线: 4008 203 160

本产品根据国标GB4706.1-2005,
GB4706.19-2008制造

保留备用

出版日期: 2023-05-10





飞利浦及飞利浦盾徽标志是Koninklijke Philips N.V.的注册商标且经许可使用。
本产品由 Versuni Holding B.V. 负责生产并销售，且 Versuni Holding B.V.是本产品的担保方。
2023 © Versuni Holding B.V.

6608.000.0803.3 (10/05/2023)

