

Register your product and get support at
www.philips.com/welcome

AC4065, AC4063, AC4055, AC4053

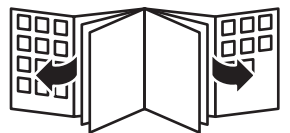

PHILIPS



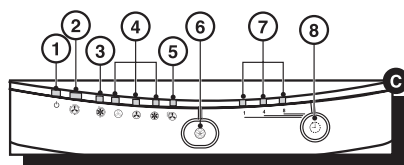

AC4065/AC4055

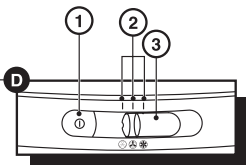

AC4063/AC4053

1

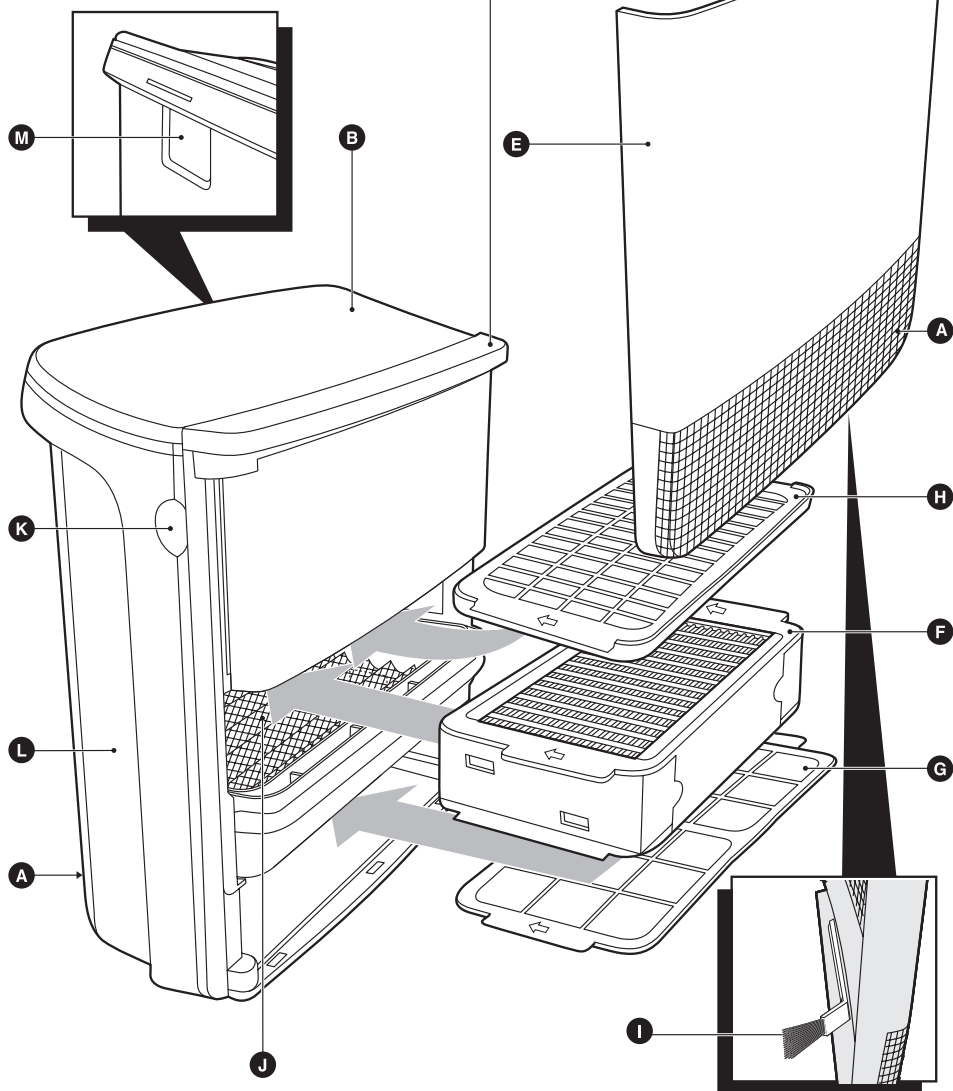

AC4065, AC4063, AC4055, AC4053

ENGLISH 6

INDONESIA 14

한국어 22

BAHASA MELAYU 30

ภาษาไทย 38

繁體中文 45

Introduction

Congratulations on your purchase and welcome to Philips! To fully benefit from the support that Philips offers, register your product at www.philips.com/welcome.

With this new CleanAir System you breathe cleaner air. For the best results, place the CleanAir System in a room where you spend most of your time, e.g. the living room or bedroom.

Wherever there are people, plants or pets, there are airborne particles that can affect your well-being, especially if you suffer from allergies. Because of these particles, the air inside a room may be more polluted than the air in a large city.

Normally, particles are invisible and odourless. Nevertheless they can affect your health. The CleanAir System reduces the amount of viruses, bacteria, animal dander and industrial pollutants in the air, which improves the air quality.

Filtration in several stages

The air cleaner has a unique multi-stage filtration system that guarantees the best air quality:

- Stage 1: The pre-filter catches big particles.
- Stage 2: The corona particle charger charges finer particles.
- Stage 3: The ESP particle filter traps charged ultra-fine particles.
- Stage 4: Active oxygen sterilises trapped bacteria and viruses.
- Stage 5: The zeolite gas filter traps a wide range of harmful gases and odours.
- Stage 6: Active oxygen reacts with the zeolite gas filter to clean out the trapped gases and odours, so that the filter rejuvenates.

General description (Fig. 1)

- A** Air inlet
- B** Air outlet
- C** Control panel AC4065/AC4055
 - 1 Standby light
 - 2 SmartAir Control light
 - 3 BoostPower light
 - 4 Speed lights for low, medium and high speed
 - 5 Air quality indicator
 - 6 Function selection button
 - 7 Timer lights (1, 4 or 8 hours)
 - 8 Timer button
- D** Control panel AC4063/AC4053
 - 1 On/off button
 - 2 Speed lights for low, medium and high speed
 - 3 Speed selection slide
- E** Front panel
- F** ESP particle filter
- G** Pre-filter
- H** Zeolite gas filter
- I** Brush
- J** Corona particle charger
- K** Recess
- L** Body of the appliance
- M** Handle

Important

Read this user manual carefully before you use the appliance and save it for future reference.

Danger

- Do not let water or any other liquid or flammable detergent enter the appliance to avoid electric shock and/or a fire hazard.
- Do not clean the appliance with water or any other liquid or a (flammable) detergent to avoid electric shock and/or a fire hazard.

Warning

- Check if the voltage indicated on the bottom of the appliance corresponds to the local mains voltage before you connect the appliance.
- If the mains cord is damaged, you must have it replaced by Philips, a service centre authorised by Philips or similarly qualified persons in order to avoid a hazard.
- Do not use the appliance if the plug, the mains cord or the appliance itself is damaged.
- This appliance is not intended for use by persons (including children) with reduced physical, sensory or mental capabilities, or lack of experience and knowledge, unless they have been given supervision or instruction concerning use of the appliance by a person responsible for their safety.
- Children should be supervised to ensure that they do not play with the appliance.
- Do not block the air inlet and outlet, e.g. by placing items on the air outlet or in front of the air inlet.

Caution

- This appliance is not a substitute for proper ventilation, regular vacuum cleaning or use of an extractor hood or fan while cooking.
- If the wall socket used to power the appliance has poor connections, the plug of the appliance becomes hot. Make sure you plug the appliance into a properly connected wall socket.
- Always place and use the appliance on a dry, stable, level and horizontal surface.
- Leave at least 10cm free space behind and on both sides of the appliance.
- Avoid knocking against the appliance (the air inlet and outlet in particular) with hard objects.
- Always lift or move the appliance by the handle at the back or the handgrips on both sides.
- Do not insert your fingers or objects into the air outlet or the air inlet.
- Do not use this appliance when you have used indoor smoke-type insect repellents or in places with oily residues, burning incense or chemical fumes.
- Do not use the appliance near gas appliances, heating devices or fireplaces.
- Always unplug the appliance after use and before you clean it.
- Do not use the appliance in a room with major temperature changes, as this may cause condensation inside the appliance.
- Do not use the appliance in a room that is larger or smaller than the recommended size. The recommended room size is 6m² up to 20m² for AC4055/AC4053 and 6m² up to 40m² for AC4065/AC4063.
- To prevent interference, place the appliance at least 2m away from electrical appliances that use airborne radio waves such as TVs, radios and radio-controlled clocks.
- The appliance is equipped with a safety device. If you have not placed the ESP particle filter; the zeolite gas filter and the front panel properly, you cannot switch on the appliance.
- If the indoor air quality is poor (e.g. due to smoking or cooking or after renovation), we strongly advise you to open windows when you use the appliance to improve the air circulation.
- The appliance is only intended for household use under normal operating conditions.
- Do not use the appliance in wet surroundings or in surroundings with high ambient temperatures, such as the bathroom, toilet or kitchen.
- The appliance does not remove carbon monoxide (CO).

Electromagnetic fields (EMF)

This Philips appliance complies with all standards regarding electromagnetic fields (EMF). If handled properly and according to the instructions in this user manual, the appliance is safe to use based on scientific evidence available today.

Before first use

Placing the zeolite gas filter

The appliance comes with all filters, except the zeolite gas filter, fitted inside.

Tip: Place the appliance against a wall for more stability when you remove or insert filters.

Note: Make sure you insert the filters in the correct position (with the arrow facing upwards).

Note: The appliance is equipped with a safety device. If you have not placed the ESP particle filter, the zeolite gas filter and the front panel properly, you cannot switch on the appliance.

- 1** Place your fingers in the recesses of the side panels. (Fig. 2)
- 2** Gently pull the top part of the front panel off the appliance (1) and then lift the panel upwards to remove it (2) (Fig. 3).
- 3** To remove the ESP particle filter, grab the filter handles on both sides and gently slide the filter out of the appliance. (Fig. 4)
- 4** Remove all packaging material from the zeolite gas filter and slide the filter into the appliance. (Fig. 5)
 - ▶ You can only insert the zeolite gas filter after you have removed the particle filter.
- 5** To insert the ESP particle filter, slide it into the appliance ('click') (Fig. 6).
- 6** To reattach the front panel, insert the bottom edge first (1) and then press the top part home (2) (Fig. 7).

Using the appliance

AC4065/AC4055

- 1** Put the plug in the wall socket
 - ▶ The standby light goes on (Fig. 8).
- 2** Press the function selection button one or more times to select the required function and setting (Fig. 9).

The corresponding light goes on and the standby light goes out.

- ▶ **SmartAir Control:** the built-in air sensor determines the ambient air quality and automatically selects the most appropriate speed. In the first few minutes after you select the SmartAir Control function, the air quality indicator flashes red to indicate that the air quality sensor is measuring the ambient air quality. After approximately 5 minutes, the air quality indicator lights up green if the air quality is good or lights up red if the air quality is poor (Fig. 10).
- ▶ **BoostPower:** the appliance operates at high speed for 30 minutes (BoostPower light is on) and then automatically switches to Smart Air Control (BoostPower light goes out and SmartAir Control light goes on) (Fig. 11).
- ▶ **Speed:** the appliance operates at the speed you select.
 - ☉ = low speed
 - ☼ = medium speed
 - ☀ = high speed

- 3** To stop the appliance from operating, press the function selection button until the standby light goes on (Fig. 12).
- 4** Unplug the appliance.

Timer function

- 1** Put the plug in the wall socket and select the required function and setting as described above.

- 2** Press the timer button to set the operating time (1, 4 or 8 hours) (Fig. 13).

The corresponding timer light goes on.

- ▶ To deactivate the timer function, press the timer button and keep it pressed until the timer light goes out.
- ▶ When the set time has elapsed, the appliance automatically switches to standby mode.

Note: If you want to stop the air cleaning process before the set time has elapsed, press the function selection button until the standby light goes on.

AC4063/AC4053

- 1** Put the plug in the wall socket
- 2** Press the on/off button to switch on the appliance. (Fig. 14)
- 3** Set the speed slide to the desired speed: low, medium or high (Fig. 15).
 - ☉ = low speed
 - ☼ = medium speed
 - ☽ = high speed
- ▶ The corresponding speed light goes on.
- 4** Press the on/off button to switch off the appliance and unplug the appliance.

Cleaning and maintenance

Always unplug the appliance before you clean it.

Do not let water or any other liquid or flammable detergent enter the appliance to avoid electric shock and/or a fire hazard.

Do not clean the appliance with water or any other liquid or a (flammable) detergent to avoid electric shock and/or a fire hazard.

Body of the appliance

Regularly clean the inside and outside of the body to prevent dust from collecting on the inside and outside.

- 1** Wipe away dust with a dry, soft cloth from the body of the appliance.
- 2** Clean the air inlet and the air outlet with a dry soft cloth.

Corona particle charger

Never touch the corona particle charger with your fingers. Always clean the corona particle charger with the special soft cleaning brush, which is stored in the front panel.

Be extra careful when you clean the corona particle charger: the wires are very fragile.

- 1** Take the soft cleaning brush out of the front panel.
- 2** Pass the brush gently along the top and bottom of the corona particle charger.

ESP particle filter and zeolite gas filter

- 1** Remove the filters from the appliance (see chapter 'Filter replacement', section 'Removing the filters').
- 2** Remove visible dirt with a vacuum cleaner.

Pre-filter

- 1** Clean the pre-filter with a vacuum cleaner.

Filter replacement

The lifetime of the filters is substantially shortened by exposure to tobacco smoke:

number of cigarettes per day	estimated lifetime of filters
0 - 1	up to 5 years
5 - 10	up to 6 to 12 months
20	up to 3 - 6 months

ESP particle filter

- In case of normal household use in a non-smoking environment and in case of proper maintenance (see chapter 'Cleaning and maintenance'), the particle filter lasts approx. 5 years.
- To check if you have to replace the ESP particle filter you have to remove the front cover and pull out the ESP particle filter with two hands (Fig. 4).
- Turn the ESP particle filter upside down (Fig. 16).
- Check the pollution between the layers and judge which pollution level applies. Only replace filter in case pollution bridges two layers. (Fig. 17)
- A new ESP particle filter is available under the following type numbers:
 - AC4107 for CleanAir System AC4055/AC4053
 - AC4108 for CleanAir System AC4065/AC4063

Zeolite gas filter

In case of normal household use in a non-smoking environment and in case of proper maintenance (see chapter 'Cleaning and maintenance'), the zeolite gas filter lasts up to 5 years.

Note: You may need to replace the zeolite gas filter sooner in case of more extreme usage conditions (smoking environment, just renovated room, non-domestic use etc.) and insufficient maintenance.

- Replace the zeolite gas filter when you have to replace the ESP particle filter.
- A new zeolite gas filter is available under the following type numbers:
 - AC4117 for CleanAir System AC4055/AC4053
 - AC4118 for CleanAir System AC4055/AC4053

Removing the filters

Tip: Place the appliance against a wall for more stability when you remove or insert filters.

- 1** Place your fingers in the recesses of the side panels. Gently pull the top part of the front panel off the appliance (1) and then lift the panel upwards to remove it (2) (Fig. 3).
- 2** To remove the ESP particle filter, grab the filter handles at both sides and gently slide the filter out of the appliance. (Fig. 4)
- 3** To remove the zeolite gas filter, slide it out of the appliance (Fig. 18).

Note: You can only remove the zeolite gas filter after you have removed the ESP particle filter.

- 4** To remove the pre-filter, slide it out of the appliance (Fig. 19).

Inserting the filters

Tip: Place the appliance against a wall for more stability when you remove or insert filters.

Note: Make sure you insert the filters in the correct position (with the arrow facing upwards).

Note: The appliance is equipped with a safety device. If you have not placed the ESP particle filter, the zeolite gas filter and the front panel properly, you cannot switch on the appliance.

- 1** Slide the zeolite gas filter into the appliance. (Fig. 5)

- 2** Slide the ESP particle filter into the appliance (Fig. 6).
- 3** Slide the pre-filter into the appliance. (Fig. 20)
- 4** To reattach the front panel, insert the bottom edge first (1) and then press the top part home (2) (Fig. 7).

Guarantee and service

If you need information or if you have a problem, please visit the Philips website at www.philips.com or contact the Philips Consumer Care Centre in your country (you find its phone number in the worldwide guarantee leaflet). If there is no Consumer Care Centre in your country, go to your local Philips dealer.

Environment

- Do not throw away the appliance with the normal household waste at the end of its life, but hand it in at an official collection point for recycling. By doing this, you help to preserve the environment (Fig. 21).

Troubleshooting

This chapter summarises the most common problems you could encounter with the appliance. If you are unable to solve the problem with the information below, contact the Consumer Care Centre in your country.

Problem	Solution
The selected function/ time mode doesn't work.	The appliance may be in standby mode or may be switched off.
The appliance doesn't work.	There may be a connection problem. Check if the plug is inserted in the wall socket properly.
	The appliance may not be switched on. AC4065/AC4055: press the function selection button. AC4063/AC4053: press the on/off button.
	The ESP particle filter or the front panel may not be placed properly. Reinsert the filters and reattach the front panel.
The clean air doesn't come smoothly out of the air outlet	The zeolite gas filter is not placed yet. Insert the filter and reattach the front panel.
	If you have performed the above checks and the appliance still does not work, it may be malfunctioning. Unplug the appliance and take it to your Philips dealer or an authorised Philips service centre.
The clean air doesn't come smoothly out of the air outlet	The pre-filter may be clogged. Clean the pre-filter (see chapter 'Cleaning and maintenance').
	Perhaps you forgot to remove the plastic wrapper of a new filter. Remove the plastic wrapper before you switch on the appliance again.
	The air inlet or outlet may be blocked by external objects. Remove the object that blocks the air inlet or outlet.

Problem	Solution
	Clean the filters and the corona particle charger (see chapter 'Cleaning and maintenance'). If this does not help, unplug the appliance and take it to your Philips dealer or an authorised Philips service centre.
The odours are not removed properly.	The zeolite gas filter may be dirty or may have reached the end of its life. Clean the zeolite gas filter (see chapter 'Cleaning and maintenance') or replace it (see chapter 'Filter replacement').
	Perhaps you use the appliance in a room in which the ambient air quality is very poor. In that case, open windows to improve the air circulation.
	Perhaps you use the appliance in a room that is much bigger than the room size the appliance is intended for: Put the appliance in a smaller room. The recommended room size is 6m ² up to 20m ² for AC4055/AC4053 and 6m ² up to 40m ² for AC4065/AC4063.
The dust particles are not removed properly.	The ESP particle filter may have reached the end of its life. Check the colour of the ESP particle filter (see chapter 'Filter Replacement'). If necessary, replace the filter.
	Perhaps you use the appliance in a room that is much bigger than the room size the appliance is intended for: Put the appliance in a smaller room. The recommended room size is 6m ² up to 20m ² for AC4055/AC4053 and 6m ² up to 40m ² for AC4065/AC4063.
The fans do not work, even though the appliance is plugged in and switched on.	The appliance may be malfunctioning. Switch off the appliance and unplug it. Take the appliance to your Philips dealer or an authorised Philips service centre.
The appliance produces an unusual noise (e.g. a hissing, sizzling or crackling noise) during operation.	The pre-filter may be clogged. Clean the pre-filter (see chapter 'Cleaning and maintenance').
	Perhaps you forgot to remove the plastic wrapper of a new filter. Remove the plastic wrapper before you switch on the appliance again.
	The air inlet or outlet may be blocked by external objects. Remove the object that blocks the air inlet or outlet.
	The appliance may be malfunctioning. Switch off the appliance and unplug it. Take the appliance to your Philips dealer or an authorised Philips service centre.
	Perhaps the mesh of the corona particle charger is not clean. Clean the corona particle charger (see chapter 'Cleaning and maintenance').
The appliance produces a burning smell during operation	The appliance may be malfunctioning. Switch off the appliance and unplug it. Take the appliance to your Philips dealer or an authorised Philips service centre.
The appliance gives off an unusual smell during operation.	In case of an unusual smell, contact an authorised Philips service centre.

Problem	Solution
The corona particle charger is still dirty after I have cleaned it with the soft cleaning brush.	This is not a problem. By brushing the top and bottom of the corona particle charger, you remove enough dirt to make it work properly again. Never touch the corona particle charger with your hands. Always clean the corona particle charger with the special soft cleaning brush, which is stored in the front panel. Be extra careful when you clean the corona particle charger: the wires are very fragile.
The appliance produces sparks during operation.	Sometimes small sparks may be produced in the corona particle charger. This is quite normal and the result of moisture in the air.

Pendahuluan

Selamat atas pembelian Anda dan selamat datang di Philips! Untuk memanfaatkan sepenuhnya dukungan yang ditawarkan Philips, daftarkan produk Anda di www.philips.com/welcome. Dengan Sistem CleanAir baru ini Anda akan menghirup udara yang lebih bersih. Untuk hasil yang terbaik, letakkan Sistem CleanAir di ruangan di mana Anda lebih banyak menghabiskan waktu, misalnya ruang tamu atau kamar tidur.

Di mana ada manusia, tanaman atau binatang peliharaan, maka terdapat partikel udara yang dapat mempengaruhi kesehatan Anda, terutama jika Anda menderita alergi. Karena partikel-partikel ini, udara dalam ruangan mungkin lebih terpolusi dibandingkan udara di kota besar. Umumnya, partikel ini tidak nampak dan tidak berbau. Meski demikian partikel ini dapat mempengaruhi kesehatan Anda. Sistem CleanAir mengurangi jumlah virus, bakteri, serpihan kulit ari hewan dan bahan pencemar yang berasal dari industri di udara, yang mempengaruhi kualitas udara.

Penyaringan dalam beberapa tahap

Pembersih udara memiliki beberapa tahap sistem penyaringan yang unik sehingga menjamin kualitas udara terbaik:

- Tahap 1: Pra-filter menangkap partikel besar.
- Tahap 2: Pengisi muatan partikel corona memberi muatan pada partikel yang sangat kecil.
- Tahap 3: Filter partikel ESP menangkap partikel yang telah diberi muatan.
- Tahap 4: Oksigen aktif akan mensterilkan bakteri dan virus yang tertangkap.
- Tahap 5: Filter udara zeolit menangkap berbagai macam gas yang berbahaya dan tidak berbau.
- Tahap 6: Oksigen aktif akan bereaksi dengan filter gas zeolite untuk membersihkan gas dan bau yang tertangkap sehingga filter diremajakan.

Keterangan umum (Gbr. 1)

- A** Masukan udara
- B** Keluaran udara
- C** Panel kontrol AC4065/AC4055
 - 1 Lampu siaga
 - 2 Lampu SmartAir Control
 - 3 Lampu BoostPower
 - 4 Lampu kecepatan untuk kecepatan rendah, sedang dan tinggi
 - 5 Indikator kualitas udara
 - 6 Tombol pemilihan fungsi
 - 7 Lampu timer (1, 4 atau 8 jam)
 - 8 Tombol Timer
- D** Panel kontrol AC4063/AC4053
 - 1 Tombol on/off
 - 2 Lampu kecepatan untuk kecepatan rendah, sedang dan tinggi
 - 3 Geseran pemilihan kecepatan
- E** Panel depan
- F** Filter partikel ESP
- G** Pra-filter
- H** Filter gas Zeolite
- I** Sikat
- J** Pengisi muatan partikel corona
- K** Lekuk
- L** Badan alat
- M** Gagang

Penting

Baca petunjuk penggunaan ini dengan saksama sebelum menggunakannya dan simpanlah sebagai referensi di masa mendatang.

Bahaya

- Jangan memasukkan air atau cairan lain atau deterjen yang mudah terbakar ke dalam alat untuk menghindari kejutan listrik dan/atau bahaya kebakaran.
- Jangan membersihkan alat dengan air atau cairan apa pun atau deterjen (yang mudah terbakar) untuk menghindari kejutan listrik dan/atau bahaya kebakaran.

Peringatan

- Sebelum menghubungkan alat, periksa apakah tegangan listrik (voltase) yang ditunjukkan pada alat sesuai dengan tegangan listrik setempat.
- Jika kabel listrik rusak, maka harus diganti oleh Philips, pusat servis resmi Philips atau orang yang mempunyai keahlian sejenis agar terhindar dari bahaya.
- Jangan gunakan alat ini jika steker, kabel listrik atau alatnya sendiri rusak.
- Alat ini tidak dimaksudkan untuk digunakan oleh orang (termasuk anak-anak) dengan cacat fisik, indera atau kecakapan mental yang kurang, atau kurang pengalaman dan pengetahuan, kecuali jika mereka diberikan pengawasan atau instruksi mengenai penggunaan alat oleh orang yang bertanggung jawab bagi keselamatan mereka.
- Anak kecil harus diawasi untuk memastikan mereka tidak bermain-main dengan alat ini.
- Jangan menyumbat jalan masukan dan keluaran udara, misalnya dengan menempatkan benda pada jalan keluaran udara atau di depan jalan masukan udara.

Perhatian

- Alat ini bukan sebagai pengganti ventilasi yang baik, penyedot debu reguler atau digunakan pada tudung ekstraktor atau kipas angin selama memasak.
- Jika sambungan stopkontak dinding yang digunakan untuk mengalirkan listrik ke alat tidak bagus, steker alat menjadi panas. Pastikan Anda memasukkan steker alat ke dalam stopkontak dinding yang sambungannya berfungsi baik.
- Selalu simpan dan gunakan alat pada permukaan yang stabil, rata dan pada posisi horisontal.
- Sisakan sekurangnya 10 cm ruang kosong di belakang dan pada kedua sisi alat.
- Jangan sampai membenturkan alat (khususnya jalan masukan dan keluaran udara) pada benda keras .
- Selalu angkat atau pindahkan alat pada pegangannya di bagian belakang atau pada genggaman di kedua sampingnya.
- Jangan memasukkan jari Anda atau benda ke dalam jalan keluaran atau masukan udara.
- Jangan gunakan alat ini apabila Anda sudah menggunakan obat nyamuk jenis-asap dalam ruangan atau di tempat yang terdapat residu minyak, dupa bakar, atau uap kimia.
- Jangan gunakan alat dekat peralatan gas, alat pemanas atau perapian.
- Selalu cabut alat setelah alat digunakan dan sebelum Anda membersihkannya.
- Jangan gunakan alat di ruangan yang perubahan suhunya besar; karena hal ini dapat menyebabkan pengembunan di dalam alat.
- Jangan gunakan alat pada ruang yang ukurannya lebih besar atau lebih kecil dari yang direkomendasikan. Ukuran ruang yang direkomendasikan adalah 6 m² hingga 20 m² untuk AC4055/AC4053 dan 6m² hingga 40 m² untuk AC4065/AC4063.
- Untuk mencegah gangguan, tempatkan alat dengan jarak sekurangnya 2m dari peralatan listrik yang menggunakan gelombang radio lewat udara, seperti TV, radio dan jam waktu yang dikendalikan radio.
- Alat ini dilengkapi dengan pengaman. Jika Anda belum menempatkan filter partikel ESP, filter gas zeolit dan panel depan dengan benar, Anda tidak dapat menghidupkan alat.
- Jika kualitas udara di dalam ruangan buruk, (mis. karena rokok atau memasak, atau setelah renovasi), kami sangat menganjurkan agar Anda membuka jendela sewaktu Anda menggunakan alat untuk meningkatkan sirkulasi udara.

16 INDONESIA

- Alat ini hanya untuk penggunaan rumah-tangga di bawah kondisi pengoperasian normal.
- Jangan gunakan alat di lingkungan yang basah atau di lingkungan yang suhu sekitarnya tinggi, seperti di kamar mandi, toilet atau dapur.
- Alat ini tidak menghilangkan karbon monoksida (CO).

Medan elektromagnet (EMF)

Alat Philips ini mematuhi semua standar yang berkenaan dengan medan elektromagnet (EMF). Jika ditangani dengan benar dan sesuai dengan instruksi petunjuk pengguna ini, alat tersebut aman digunakan berdasarkan pada bukti ilmiah yang kini tersedia.

Sebelum menggunakan alat pertama kali.

Menempatkan filter gas zeolit

Alat ini dilengkapi dengan semua filter, kecuali filter gas zeolit, yang sudah terpasang di dalam.

Tip Tempatkan alat pada dinding agar lebih stabil sewaktu Anda melepaskan atau memasang filter.

Catatan: Pastikan Anda memasang filter dalam posisi yang benar (tanda panah menghadap ke atas).

Catatan: Alat ini dilengkapi dengan pengaman. Jika Anda belum menempatkan filter partikel ESP, filter gas zeolit dan panel depan dengan benar, Anda tidak dapat menghidupkan alat.

- 1 Letakkan jari Anda di lekukan panel samping. (Gbr. 2)
- 2 Perlahan-lahan tarik bagian atas panel depan hingga terlepas dari alat (1) lalu angkat panel ke atas untuk melepaskannya (2) (Gbr. 3).
- 3 Untuk melepaskan filter partikel, genggam pegangan filter pada kedua sisi lalu perlahan-lahan geser filter keluar dari alat. (Gbr. 4)
- 4 Lepaskan semua bahan kemasan dari filter gas zeolit dan geser filter ke dalam alat. (Gbr. 5)
 - ▶ Anda hanya dapat memasang filter gas zeolit setelah Anda melepaskan filter partikel.
- 5 Untuk memasang filter partikel ESP, geser filter tersebut ke dalam alat ('klik') (Gbr. 6).
- 6 Untuk memasang kembali panel depan, sisipkan tepi bawah terlebih dulu (1) kemudian tekan bagian atas di tempatnya (2) (Gbr. 7).

Menggunakan alat

AC4065/AC4055

- 1 Masukkan steker ke stopkontak dinding.
 - ▶ Lampu siaga akan menyala (Gbr. 8).
 - 2 Tekan tombol pemilihan fungsi satu atau beberapa kali untuk memilih fungsi dan pengaturan yang diperlukan (Gbr. 9).

Lampu yang bersangkutan akan menyala dan lampu siaga padam.

 - ▶ **SmartAir Control:** sensor udara yang terpasang menentukan kualitas udara di sekitar dan secara otomatis memilih kecepatan yang paling sesuai. Pada beberapa menit pertama setelah Anda memilih fungsi SmartAir Control, indikator kualitas udara berkedip merah yang menandakan bahwa sensor kualitas udara sedang mengukur kualitas udara di sekitar. Setelah kurang-lebih 5 menit, indikator kualitas udara menyala hijau jika kualitas udara bagus atau menyala merah jika kualitasnya buruk (Gbr. 10).
 - ▶ **BoostPower:** alat yang bekerja pada kecepatan tinggi selama 30 menit (lampu BoostPower menyala) kemudian secara otomatis beralih ke Smart Air Control (lampu BoostPower padam dan lampu SmartAir Control menyala) (Gbr. 11).
 - ▶ **Kecepatan:** alat bekerja pada kecepatan yang Anda pilih.
- ☉ = kecepatan rendah

- ☉ = kecepatan sedang
- ☼ = kecepatan tinggi

3 Untuk menghentikan alat, tekan tombol pemilihan fungsi sampai lampu siaga padam (Gbr. 12).

4 Cabut steker alat dari listrik.

Fungsi Timer

1 Masukkan steker ke dalam stopkontak dinding lalu pilih fungsi dan pengaturan yang diperlukan seperti diuraikan di atas.

2 Tekan tombol timer untuk menyetel waktu pengoperasian (1, 4 atau 8 jam) (Gbr. 13).

Lampu timer yang bersangkutan akan menyala.

- ▶ Untuk menonaktifkan fungsi timer, tekan terus tombol timer sampai lampu timer padam.
- ▶ Setelah waktu yang ditetapkan berlalu, alat secara otomatis beralih ke modus siaga.

Catatan: Jika Anda ingin menghentikan proses pembersihan udara sebelum waktu yang ditetapkan berlalu, tekan tombol pemilihan fungsi sampai lampu siaga padam.

AC4063/AC4053

1 Masukkan steker ke stopkontak dinding.

2 Tekan tombol on/off untuk menghidupkan alat. (Gbr. 14)

3 Setel geseran kecepatan ke kecepatan yang dikehendaki, rendah, sedang atau tinggi (Gbr. 15).

- ☉ = kecepatan rendah
- ☉ = kecepatan sedang
- ☼ = kecepatan tinggi

▶ Lampu kecepatan yang bersangkutan akan menyala.

4 Tekan tombol on/off untuk mematikan alat lalu cabut kabel listrik alat.

Membersihkan dan pemeliharaan

Selalu cabut kabel listrik sebelum Anda membersihkan alat ini.

Jangan memasukkan air atau cairan lain atau deterjen yang mudah terbakar ke dalam alat untuk menghindari kejutan listrik dan/atau bahaya kebakaran.

Jangan membersihkan alat dengan air atau cairan apa pun atau deterjen (yang mudah terbakar) untuk menghindari kejutan listrik dan/atau bahaya kebakaran.

Badan alat

Bersihkan bagian dalam dan bagian luar badan alat secara teratur untuk mencegah agar debu tidak menumpuk di bagian dalam dan luar.

1 Seka debu dengan kain halus yang kering dari bagian badan alat.

2 Bersihkan jalan masukan dan keluaran udara dengan kain lembut.

Pengisi muatan partikel corona

Jangan sentuh pengisi muatan partikel corona dengan jari Anda. Selalu bersihkan pengisi muatan partikel corona dengan sikat pembersih khusus yang lembut yang tersimpan di panel depan.

Anda harus sangat berhati-hati ketika membersihkan pengisi muatan partikel corona: kabel ini sangat mudah rusak.

1 Keluarkan sikat pembersih yang lembut dari panel depan.

- 2 Usapkan sikat perlahan di bagian atas dan dasar pengisi muatan partikel corona.

Filter partikel ESP dan filter udara zeolit

- 1 Lepaskan filter dari alat (lihat bab 'Penggantian filter', bagian 'Melepas filter').
- 2 Hilangkan kotoran yang terlihat dengan penyedot debu.

Pra-filter

- 1 Bersihkan pra-filter dengan penyedot debu.

Penggantian filter

Masa pakai filter menurun secara tajam oleh asap tembakau:

jumlah rokok per hari	perkiraan masa pakai filter
0 - 1	hingga 5 tahun
5 - 10	hingga 6 sampai 12 bulan
20	hingga 3 - 6 bulan

Filter partikel ESP

- Jika digunakan secara normal di lingkungan yang tanpa rokok dan pemeliharannya terjaga baik (lihat bab 'Membersihkan dan pemeliharaan'), filter partikel dapat bertahan sekitar 5 tahun.
- Untuk mengecek apakah Anda harus mengganti filter partikel ESP, Anda harus melepas tutup depan dan mengeluarkan filter partikel ESP dengan dua tangan (Gbr. 4).
- Baliklah filter partikel ESP (Gbr. 16).
- Cek adanya polusi di antara lapisan dan perkirakan tingkat polusinya. Hanya ganti filter jika polusi menembus dua lapisan. (Gbr. 17)
- Filter partikel ESP yang baru tersedia pada nomor tipe berikut:
 - AC4107 untuk Sistem CleanAir AC4055/AC4053
 - AC4108 untuk Sistem CleanAir AC4065/AC4063

Filter gas Zeolite

Jika digunakan secara normal di lingkungan yang tanpa rokok dan pemeliharannya terjaga baik (lihat bab 'Membersihkan dan pemeliharaan'), filter udara zeolit dapat bertahan kurang-lebih 5 tahun.

Catatan: Anda mungkin harus mengganti filter gas lebih cepat jika digunakan dalam kondisi yang lebih ekstrem (lingkungan merokok, ruangan yang baru direnovasi, penggunaan bukan dalam rumah tangga, dsb.) dan perawatan yang tidak memadai.

- Gantilah filter gas zeolite saat Anda harus mengganti filter partikel ESP.
- Filter gas zeolit yang baru tersedia pada nomor tipe berikut:
 - AC4117 untuk Sistem CleanAir AC4055/AC4053
 - AC4118 untuk Sistem CleanAir AC4055/AC4053

Melepaskan filter

Tip Tempatkan alat pada dinding agar lebih stabil sewaktu Anda melepaskan atau memasang filter.

- 1 Taruh jari Anda pada lekukan di samping panel. Perlahan-lahan, tarik bagian atas panel depan hingga terlepas dari alat (1) lalu angkat panel ke atas untuk melepaskannya (2) (Gbr. 3).
- 2 Untuk melepaskan filter partikel ESP, genggam pegangan filter pada kedua sisi dan perlahan-lahan geser filter keluar dari alat. (Gbr. 4)
- 3 Untuk melepaskan filter gas zeolit, geser hingga filter keluar dari alat (Gbr. 18).

Catatan: Anda hanya dapat memasang filter gas zeolit setelah Anda melepaskan filter partikel ESP.

4 Untuk melepaskan pra-filter, geserlah ia hingga keluar dari alat (Gbr. 19).

Memasang filter

Tip Tempatkan alat pada dinding agar lebih stabil sewaktu Anda melepaskan atau memasang filter.

Catatan: Pastikan Anda memasang filter dalam posisi yang benar (tanda panah menghadap ke atas).

Catatan: Alat ini dilengkapi dengan pengaman. Jika Anda belum menempatkan filter partikel ESP, filter gas zeolit dan panel depan dengan benar, Anda tidak dapat menghidupkan alat.

- 1** Geser filter gas zeolit ke dalam alat. (Gbr. 5)
- 2** Geser filter partikel ESP ke dalam alat (Gbr. 6).
- 3** Geser pra-filter ke dalam alat. (Gbr. 20)
- 4** Untuk memasang kembali panel depan, sisipkan tepi bawah terlebih dulu (1) kemudian tekan bagian atas di tempatnya (2) (Gbr. 7).

Garansi dan layanan

Jika Anda memerlukan informasi atau menemui masalah, silakan kunjungi situs web Philips di www.philips.com atau hubungi Pusat Layanan Pelanggan Philips di negara Anda (nomor telepon bisa Anda peroleh pada kartu garansi internasional). Jika di negara Anda tidak terdapat Pusat Layanan Pelanggan, kunjungi dealer Philips setempat.

Lingkungan

- Jangan membuang alat bersama limbah rumah tangga biasa jika alat sudah tidak dapat dipakai lagi, tetapi serahkan ke tempat pengumpulan barang bekas resmi untuk didaur ulang. Dengan melakukannya, berarti Anda ikut membantu melestarikan lingkungan (Gbr. 21).

Pemecahan Masalah

Bab ini merangkum masalah-masalah paling umum yang mungkin Anda temui pada alat. Jika Anda tidak mampu mengatasi masalah dengan informasi di bawah, hubungi Pusat Layanan Pelanggan di negara Anda.

Masalah	Solusi
Fungsi yang dipilih/modus waktu tidak bekerja.	Alat mungkin berada pada modus siaga atau mungkin dimatikan.
Alat tidak mau bekerja.	Mungkin ada masalah sambungan. Periksa apakah steker sudah dimasukkan dengan benar ke dalam stopkontak dinding. Mungkin alat tidak dihidupkan. AC4065/AC4055: tekan tombol pemilihan fungsi. AC4063/AC4053: tekan tombol on/off.
	Mungkin filter partikel ESP atau panel depan tidak dipasang dengan benar. Masukkan kembali saringan dan pasang kembali panel depan. Filter gas zeolite belum dipasang. Masukkan filter dan pasang kembali panel depan.

Masalah	Solusi
	Jika Anda sudah melakukan pemeriksaan di atas dan alat masih tidak bekerja, mungkin terjadi alat tidak berfungsi. Cabut kabel listrik alat dan bawalah alat ke dealer Philips atau pusat servis resmi Philips.
Udara bersih tidak keluar dengan lancar dari tempat keluaran udara	Mungkin pra-filter tersumbat. Bersihkan pra-filter (lihat bab 'Membersihkan dan pemeliharaan').
	Mungkin Anda lupa melepaskan pembungkus plastik dari filter baru. Lepaskan pembungkus plastik sebelum Anda menghidupkan lagi alat.
	Mungkin tempat masukan atau keluaran udara tersumbat oleh benda dari luar. Buang benda yang menyumbat tempat masukan atau keluaran udara.
	Bersihkan filter dan pengisi muatan partikel corona (lihat bab 'Membersihkan dan pemeliharaan'). Jika hal ini tidak membantu, cabut steker alat dan bawalah ke dealer Philips Anda atau pusat servis resmi Philips.
Bau tidak benar-benar hilang.	Mungkin filter gas zeolit kotor atau sudah mencapai masa akhir pakainya. Bersihkan filter gas zeolit (lihat bab 'Membersihkan dan pemeliharaan') atau ganti filter (lihat bab 'Penggantian filter').
	Mungkin Anda menggunakan alat di ruangan yang kualitas udara di sekitarnya sangat buruk. Dalam hal ini, buka jendela untuk meningkatkan sirkulasi udara.
	Mungkin Anda menggunakan alat di ruangan yang jauh lebih besar daripada ukuran ruangan yang seharusnya. Taruh alat di ruangan yang lebih kecil. Ukuran ruangan yang direkomendasikan yaitu 6 m ² hingga 20 m ² untuk AC4055/AC4053 dan 6 m ² hingga 40 m ² untuk AC4065/AC4063.
Partikel debu tidak benar-benar hilang.	Filter partikel ESP mungkin sudah tidak bisa dipakai. Periksa warna filter partikel ESP (lihat bab 'Penggantian filter'). Jika perlu, ganti filter.
	Mungkin Anda menggunakan alat di ruangan yang jauh lebih besar daripada ukuran ruangan yang seharusnya. Taruh alat di ruangan yang lebih kecil. Ukuran ruangan yang direkomendasikan yaitu 6 m ² hingga 20 m ² untuk AC4055/AC4053 dan 6 m ² hingga 40 m ² untuk AC4065/AC4063.
Kipas angin tidak bekerja meskipun alat sudah disambungkan ke listrik dan dihidupkan.	Mungkin terjadi malfungsi pada alat. Matikan alat dan cabut kabel listriknya. Bawalah alat ke dealer Philips atau pusat servis resmi Philips.
Alat mengeluarkan suara yang tidak biasa (mis. suara bersuitan, mendesis atau pecah) selama beroperasi.	Mungkin pra-filter tersumbat. Bersihkan pra-filter (lihat bab 'Membersihkan dan pemeliharaan').

Masalah	Solusi
	<p>Mungkin Anda lupa melepaskan pembungkus plastik dari filter baru. Lepaskan pembungkus plastik sebelum Anda menghidupkan lagi alat.</p> <p>Mungkin tempat masukan atau keluaran udara tersumbat oleh benda dari luar: Buang benda yang menyumbat tempat masukan atau keluaran udara.</p>
	<p>Mungkin terjadi malfungsi pada alat. Matikan alat dan cabut kabel listriknya. Bawalah alat ke dealer Philips atau pusat servis resmi Philips.</p> <p>Mungkin jaring pengisi muatan partikel corona tidak bersih. Bersihkan pengisi muatan partikel corona (lihat bab 'Membersihkan dan pemeliharaan').</p>
Alat menghasilkan bau hangus selama beroperasi	Mungkin terjadi malfungsi pada alat. Matikan alat dan cabut kabel listriknya. Bawalah alat ke dealer Philips atau pusat servis resmi Philips.
Alat mengeluarkan bau tak sedap selama beroperasi.	Dalam kasus bau yang tidak biasa, hubungi pusat servis resmi Philips.
Pengisi muatan partikel corona tetap kotor setelah saya bersihkan dengan sikat pembersih yang lembut.	Ini tidak masalah. Dengan menyikat bagian atas dan bawah pengisi muatan partikel corona, Anda menghilangkan kotoran agar alat dapat bekerja dengan baik kembali. Jangan sentuh pengisi muatan partikel corona dengan tangan Anda. Selalu bersihkan pengisi muatan partikel corona dengan sikat pembersih lembut khusus yang tersimpan di panel depan. Berhati-hatilah saat Anda membersihkan pengisi muatan partikel corona: kabel ini sangat mudah rusak.
Alat menghasilkan percikan api selama beroperasi.	Kadang-kadang percikan api kecil dihasilkan pada pengisi muatan partikel corona. Hal ini normal dan akibat dari kelembaban udara.

제품 소개

필립스 제품을 구입해 주셔서 감사합니다! 필립스가 드리는 지원 혜택을 받으실 수 있도록 www.philips.co.kr에서 회원을 등록하십시오.

생활 속의 깨끗한 공기를 위한 신제품 클린 에어 시스템입니다. 최상의 효과를 위해 거실 또는 침실과 같이 가장 많은 시간 동안 생활하는 장소에 클린 에어 시스템을 놓아두십시오.

사람, 애완동물, 식물이 있는 곳에는 언제나 우리의 건강, 특히 알레르기 환자에게 영향을 미치는 공기 중의 미세 먼지가 발생합니다. 이러한 미세 먼지들로 인해 간혹 실내 공기가 대도시의 대기보다 더욱 탁해지는 경우도 있습니다.

일반적으로 미세 먼지는 눈에 보이지 않으며 냄새도 없지만 건강에는 큰 영향을 미칩니다. 클린 에어 시스템은 공기 중의 바이러스, 박테리아, 애완동물 비듬 및 산업 오염물질의 양을 줄여 공기 상태를 개선합니다.

다단계 필터링

클린 에어 시스템의 독특한 다단계 필터링 시스템을 통해 가장 깨끗한 공기를 제공합니다.

- 1단계: 사전 필터로 큰 먼지를 제거합니다.
- 2단계: 코로나 집진기가 미세한 먼지 입자를 모읍니다.
- 3단계: ESP 입자 필터가 모아진 미세 먼지를 걸러냅니다.
- 4단계: 활성 산소가 걸러진 박테리아 및 바이러스를 살균합니다.
- 5단계: 비석 가스 필터가 넓은 범위에 걸쳐 해로운 가스와 냄새를 걸러냅니다.
- 6단계: 활성 산소가 비석 가스 필터에 반응하여, 걸러진 가스와 냄새를 제거하고 필터를 깨끗한 상태로 회복시킵니다.

각 부의 명칭 (그림 1)

- A** 공기 흡입구
- B** 공기 배출구
- C** AC4065/AC4055 제어판
 - 1 대기 표시등
 - 2 스마트 에어 컨트롤 표시등
 - 3 BoostPower 표시등
 - 4 속도 표시등(저속, 중간 속도, 고속)
 - 5 공기 상태 표시등
 - 6 기능 선택 버튼
 - 7 타이머 표시등(1시간, 4시간, 8시간)
 - 8 타이머 버튼
- D** AC4063/AC4053 제어판
 - 1 전원 버튼
 - 2 속도 표시등(저속, 중간 속도, 고속)
 - 3 속도 선택 조절기
- E** 전면 패널
- F** ESP 입자 필터
- G** 사전 필터
- H** 비석 가스 필터
- I** 브러시
- J** 코로나 집진기
- K** 오목한 부분
- L** 제품 본체
- M** 손잡이

중요사항

본 제품을 사용하기 전에 이 사용 설명서를 주의 깊게 읽고 나중에 참조할 수 있도록 잘 보관하십시오.

위험

- 물, 기타 액체 또는 가연성 세제가 제품에 들어가지 않도록 하십시오. 감전 또는 화재의 위험이 있습니다.
- 물, 기타 액체 또는 (가연성) 세제로 제품을 청소하지 마십시오. 감전 또는 화재의 위험이 있습니다.

경고

- 제품을 벽면 콘센트에 연결하기 전에 제품 바닥에 표시되어 있는 전압이 사용 지역의 전압과 일치하는지 확인하십시오.
- 전원 코드가 손상된 경우, 안전을 위해 필립스 서비스 센터 또는 필립스 서비스 지정 점에 의뢰하여 교체하십시오.
- 만약 플러그나 전원 코드 또는 제품이 손상되었을 경우에는 제품을 사용하지 마십시오.
- 신체적인 감각 및 정신적인 능력이 떨어지거나 경험과 지식이 풍부하지 않은 사용자(어린이 포함)는 혼자 제품을 사용하지 말고 제품 사용과 관련하여 안전에 책임 질 수 있도록 지시사항을 충분히 숙지한 사람의 도움을 받으십시오.
- 어린이가 제품을 가지고 놀지 못하도록 지도해 주십시오.
- 공기 배출구 위 또는 공기 흡입구의 앞에 물건을 놓는 등 공기 흡입구 및 배출구를 막지 마십시오.

주의

- 이 제품은 환기구, 진공 청소기 또는 요리 중 사용하는 후드나 환풍기의 대용으로 사용할 수 없습니다.
- 제품에 전원을 공급하는 벽면 콘센트의 접촉이 불량한 경우, 제품의 플러그가 뜨거워집니다. 접촉 상태가 좋은 벽면 콘센트에 제품을 연결하였는지 확인하십시오.
- 제품을 항상 물기가 없고 안정적이고 평평하며 수평인 곳에 놓고 사용하십시오.
- 제품 양 옆과 뒤쪽에 10cm 이상의 여유 공간이 있어야 합니다.
- 제품, 특히 공기 흡입구 및 배출구를 단단한 물건으로 두드리지 마십시오.
- 제품을 들거나 옮길 때는 제품 뒤쪽이나 양쪽의 손잡이를 사용하십시오.
- 공기 배출구 또는 흡입구에 손가락을 넣지 마십시오.
- 연막 살충제, 화학성 기름, 향료 및 기타 화학 성분의 가스가 있는 곳에서는 이 제품을 사용하지 마십시오.
- 가스레인지, 난방기 및 벽난로 근처에서 제품을 사용하지 마십시오.
- 제품 사용 후, 또는 제품을 청소하기 전에는 반드시 플러그를 뽑으십시오.
- 온도 변화가 심한 실내에서는 제품을 사용하지 마십시오. 제품 내부에 물방울이 맺힐 수 있습니다.
- 권장 사용 면적보다 넓거나 좁은 실내에서 제품을 사용하지 마십시오. 권장 사용 면적은 AC4055/AC4053의 경우 6m² - 20m², AC4065/AC4063의 경우 6m² - 40m²입니다.
- 제품 작동 시 발생하는 간섭을 방지하려면 TV, 라디오 또는 라디오가 설치된 시계와 같이 전파를 이용하는 가전제품에서 2m 이상 떨어진 곳에 제품을 놓으십시오.
- 제품에는 안전 장치가 내장되어 있습니다. ESP 입자 필터, 비석 가스 필터 및 전면 패널을 제대로 장착하지 않으면 제품의 전원이 켜지지 않습니다.
- 흡연, 조리 또는 내부 공사로 인해 실내 공기 상태가 나쁜 경우 제품 사용 시 창문을 열어 환기를 하는 것이 가장 좋습니다.
- 이 제품은 일반적인 작동 환경에서 가정용으로 사용하는 제품입니다.
- 욕실, 화장실이나 주방과 같이 습도 및 온도가 지나치게 높은 곳에서는 제품을 사용하지 마십시오.
- 이 제품은 일산화탄소(CO)를 제거하지 않습니다.

EMF(전자기장)

이 필립스 제품은 EMF(전자기장)와 관련된 모든 기준을 준수합니다. 이 사용 설명서의 지침에 따라 적절하게 취급할 경우 이 제품은 안전하게 사용할 수 있으며 이는 현재까지의 과학적 증거에 근거하고 있습니다.

최초 사용 전

비석 가스 필터 장착

제품은 비석 가스 필터를 제외한 모든 필터와 함께 제공됩니다. 비석 가스 필터는 내부에 장착되어 있습니다.

도움말: 필터를 분리하거나 삽입할 때는 안정성을 위해 제품을 벽면에 놓으십시오.

참고: 필터를 위쪽 화살표가 있는 올바른 위치에 삽입하십시오.

참고: 제품에는 안전 장치가 내장되어 있습니다. ESP 입자 필터, 비석 가스 필터 및 전면 패널을 제대로 장착하지 않으면 제품의 전원이 켜지지 않습니다.

- 1 옆면 패널의 오목한 부분에 손가락을 넣으십시오. (그림 2)
- 2 (1)제품 전면 패널의 상단을 가볍게 잡아당긴 후 (2)패널을 위로 들어 올려 분리하십시오 (그림 3).
- 3 ESP 입자 필터를 분리하려면 양쪽의 필터 손잡이를 잡고 가볍게 밀어 제품에서 분리하십시오. (그림 4)
- 4 비석 가스 필터의 모든 포장 재료를 제거하고 필터를 제품 안쪽으로 밀어 넣으십시오. (그림 5)
- ▶ 입자 필터를 분리한 후에는 비석 가스 필터만 삽입할 수 있습니다.
- 5 ESP 입자 필터를 삽입하려면 ‘딸깍’ 소리가 날 때까지 필터를 제품 안으로 밀어 넣으십시오 (그림 6).
- 6 전면 패널을 다시 부착하려면 (1)아래 가장자리로 삽입한 후 (2)오목한 부분의 상단을 누르십시오 (그림 7).

제품 사용

AC4065/AC4055

- 1 플러그를 벽면 콘센트에 꽂으십시오.
 - ▶ 대기 표시등이 켜집니다 (그림 8).
- 2 기능 선택 버튼을 여러 번 눌러 원하는 기능과 설정을 선택하십시오 (그림 9). 해당 표시등이 켜지고 대기 표시등이 꺼집니다.
 - ▶ 스마트 에어 컨트롤: 내장 공기 센서가 주변 공기 상태를 파악한 후 가장 적절한 속도를 자동으로 선택합니다. 스마트 에어 컨트롤 기능을 선택한 경우 처음 몇 분 동안은 공기 상태 표시등이 적색으로 깜빡이며 공기 상태 센서가 주변 공기 상태를 측정하고 있음을 알려줍니다. 약 5분 후, 공기 상태가 좋으면 표시등이 녹색으로 표시되고 나쁘면 적색으로 표시됩니다 (그림 10).
 - ▶ BoostPower: 제품이 30분 동안 고속으로 작동한 후(BoostPower 표시등이 켜져 있음) 스마트 에어 컨트롤로 자동으로 바뀝니다. 이때 BoostPower 표시등이 꺼지고 스마트 에어 컨트롤 표시등이 켜집니다 (그림 11).
 - ▶ 속도: 제품이 선택한 속도로 작동합니다.
 - ⊙ = 저속
 - ⊗ = 중간 속도
 - ⊛ = 고속

3 제품의 작동을 중지하려면 대기 표시등이 켜질 때까지 기능 선택 버튼을 계속 누르십시오 (그림 12).

4 제품의 전원 코드를 뽑으십시오.

타이머 기능

1 플러그를 벽면 콘센트에 꽂고 설명에 따라 원하는 기능 및 설정을 선택하십시오.

2 타이머 버튼을 눌러 작동 시간(1시간, 4시간, 8시간)을 설정하십시오 (그림 13). 해당 타이머 표시등이 켜집니다.

- ▶ 타이머 기능을 비활성화하려면 타이머 표시등이 꺼질 때까지 타이머 버튼을 계속 누르십시오.
- ▶ 설정한 시간이 경과하면 제품이 자동으로 대기 모드로 바뀝니다.

참고: 설정한 시간이 경과하기 전에 에어 클리닝 프로세스를 중지하려면 대기 표시등이 켜질 때까지 기능 선택 버튼을 계속 누르십시오.

AC4063/AC4053

1 플러그를 벽면 콘센트에 꽂으십시오.

2 전원 버튼을 눌러 제품을 켜십시오. (그림 14)

3 속도 조절기를 저속, 중간 속도, 고속 중 원하는 속도로 설정하십시오 (그림 15).

- ⊙ = 저속
- ⊗ = 중간 속도
- ⊛ = 고속

▶ 해당 속도 표시등이 켜집니다.

4 제품 전원을 끄고 플러그를 뽑으려면 전원 버튼을 누르십시오.

청소 및 유지관리

제품을 청소하기 전에는 항상 제품의 전원 코드를 뽑으십시오.

물, 기타 액체 또는 가연성 세제가 제품에 들어가지 않도록 하십시오. 감전 또는 화재의 위험이 있습니다.

물, 기타 액체 또는 (가연성) 세제로 제품을 청소하지 마십시오. 감전 또는 화재의 위험이 있습니다.

제품 본체

제품 내부 및 외부를 정기적으로 청소하여 먼지가 쌓이는 것을 방지하십시오.

- 1 제품 본체에 있는 먼지는 부드럽고 마른 천으로 닦으십시오.
- 2 공기 흡입구 및 공기 배출구는 부드럽고 마른 천으로 닦으십시오.

코로나 집진기

코로나 집진기를 손으로 만지지 마십시오. 코로나 집진기는 전면 패널에 보관되어 있는 부드럽고 깨끗한 브러시로 청소하십시오.

코로나 집진기의 선은 매우 민감하므로 청소할 때는 특별한 주의가 요구됩니다.

- 1 전면 패널을 부드러운 청소용 브러시로 청소하십시오.
- 2 코로나 집진기의 위쪽과 아래쪽을 브러시로 부드럽게 훑으십시오.

ESP 입자 필터 및 비석 가스 필터

1 제품에서 필터를 분리하십시오('교체형 필터' 란 및 '필터 분리' 란 참조).

26 한국어

2 진공 청소기로 눈에 띄는 먼지를 제거하십시오.

사전 필터

1 사전 필터는 진공 청소기로 청소하십시오.

필터 교체

담배 연기에 노출될 경우 필터의 수명은 크게 줄어듭니다.

하루 기준 담배 개수	예상 필터 수명
0 - 1	최대 5년
5 - 10	최대 6 - 12개월
20	최대 3 - 6개월

ESP 입자 필터

- ▶ 적절한 유지관리를 수행하는 일반적인 비흡연 가정 내 사용 환경에서는('청소 및 유지관리' 란 참조) 입자 필터를 약 5년 간 사용할 수 있습니다.
- ▶ ESP 입자 필터를 교체해야 하는지 확인하려면 앞면 커버를 분리하고 두 손으로 ESP 입자 필터를 당겨 뺍니다 (그림 4).
- ▶ ESP 입자 필터를 뒤집습니다 (그림 16).
- ▶ 층 간 오염을 확인하고 어느 정도의 오염도가 적용되는지 판단합니다. 오염이 두 층 간 연결되어 있는 경우에만 필터를 교체합니다. (그림 17)
- ▶ 사용할 수 있는 새 ESP 입자 필터는 유형 번호에 따라 다음과 같습니다.
 - 클린 에어 시스템 AC4055/AC4053용 AC4107
 - 클린 에어 시스템 AC4065/AC4063용 AC4108

비석 가스 필터

적절한 유지관리를 수행하는 일반적인 비흡연 가정 내 사용 환경에서는('청소 및 유지관리' 란 참조) 비석 가스 필터를 최대 5년 간 사용할 수 있습니다.

참고: 보다 과도한 사용 환경(흡연 환경, 내부 공사가 끝난 실내, 가정 이외의 장소 등)이 나 유지관리가 충분하지 않은 환경에서는 비석 가스 필터를 더욱 자주 교체해야 합니다.

- ▶ ESP 입자 필터를 교체할 때 비석 가스 필터를 교체해야 합니다.
- ▶ 사용할 수 있는 새 비석 가스 필터는 유형 번호에 따라 다음과 같습니다.
 - 클린 에어 시스템 AC4055/AC4053용 AC4117
 - 클린 에어 시스템 AC4055/AC4053용 AC4118

필터 분리

도움말: 필터를 분리하거나 삽입할 때는 안정성을 위해 제품을 벽면에 놓으십시오.

- 1** 옆면 패널의 오목한 부분에 손가락을 넣으십시오. (1)제품 전면 패널의 상단을 가볍게 잡아당긴 후 (2)패널을 위로 들어 올려 분리하십시오 (그림 3).
- 2** ESP 입자 필터를 분리하려면 양쪽의 필터 손잡이를 잡고 가볍게 밀어 제품에서 분리하십시오. (그림 4)
- 3** 비석 가스 필터는 제품에서 밀어 분리하십시오 (그림 18).

참고: ESP 입자 필터를 분리한 후에는 비석 가스 필터만 분리할 수 있습니다.

- 4** 사전 필터는 제품에서 밀어 분리하십시오 (그림 19).

필터 삽입

도움말: 필터를 분리하거나 삽입할 때는 안정성을 위해 제품을 벽면에 놓으십시오.

참고: 필터를 위쪽 화살표가 있는 올바른 위치에 삽입하십시오.

참고: 제품에는 안전 장치가 내장되어 있습니다. ESP 입자 필터, 비석 가스 필터 및 전면 패널을 제대로 장착하지 않으면 제품의 전원이 켜지지 않습니다.

- 1 비석 가스 필터를 제품으로 밀어 넣으십시오. (그림 5)
- 2 ESP 입자 필터를 제품으로 밀어 넣으십시오 (그림 6).
- 3 사전 필터를 제품으로 밀어 넣으십시오. (그림 20)
- 4 전면 패널을 다시 부착하려면 (1)아래 가장자리로 삽입한 후 (2)오목한 부분의 상단을 누르십시오 (그림 7).

품질 보증 및 서비스

보다 자세한 서비스 또는 정보가 필요하시거나, 사용상의 문제가 있을 경우에는 필립스 전자 홈페이지 www.philips.co.kr 를 방문하시거나 필립스 고객 상담실로 문의하십시오. 전국 서비스센터 안내는 제품 보증서를 참조하십시오. *(주)필립스전자: (02)709-1200 *고객 상담실: (080)600-6600(수신자부담)

환경

- 수명이 다 된 제품은 일반 가정용 쓰레기와 함께 버리지 마시고 지정된 재활용 수거 장소에 버리십시오. 이런 방법으로 환경 보호에 동참하실 수 있습니다 (그림 21).

문제 해결

이 란은 제품을 사용하면서 가장 일반적으로 경험하게 되는 문제와 그 해결 방법을 제시합니다. 발생한 문제를 아래 정보로 해결할 수 없는 경우에는 필립스 고객 상담실로 문의하십시오.

문제점	해결책
선택한 기능이나 시간 모드가 작동하지 않습니다.	제품이 대기 모드이거나 전원이 꺼져 있을 수 있습니다.
제품이 작동하지 않습니다.	연결에 문제가 있을 수 있습니다. 플러그가 벽면 콘센트에 제대로 연결되어 있는지 확인하십시오. 제품의 전원이 꺼져 있을 수 있습니다. AC4065/AC4055: 기능 선택 버튼을 누르십시오. AC4063/AC4053: 전원 버튼을 누르십시오.
	ESP 입자 필터 또는 전면 패널을 제대로 장착하지 않았을 수 있습니다. 필터를 다시 삽입하고 전면 패널을 다시 장착하십시오.
	비석 가스 필터를 아직 장착하지 않았습니까. 필터를 삽입하고 전면 패널을 다시 장착하십시오.
	위 방법을 사용해도 제품이 작동하지 않으면 제품에 결함이 발생한 것입니다. 전원 플러그를 뽑고 필립스 대리점이나 필립스 서비스 센터에서 수리하여 사용하십시오.
깨끗한 공기가 공기 배출구에서 부드럽게 배출되지 않습니다.	사전 필터가 막혔을 수 있습니다. 사전 필터를 청소하십시오 (‘청소 및 유지관리’란 참조).

문제점	해결책
	<p>새 필터의 플라스틱 포장지를 제거하지 않았을 수 있습니다. 플라스틱 포장지를 제거한 후 제품 전원을 다시 켜십시오.</p> <p>외부 물체에 의해 공기 흡입구 또는 배출구가 막혔을 수 있습니다. 제거하십시오.</p>
	<p>필터와 코로나 집진기를 청소하십시오('청소 및 유지관리' 란 참조). 그래도 해결되지 않으면 제품의 전원 코드를 뽑은 후 필립스 대리점 또는 필립스 서비스 센터로 가져가 문의하십시오.</p>
<p>냄새가 제대로 제거되지 않습니다.</p>	<p>비석 가스 필터가 더럽거나 수명이 다 되었을 수 있습니다. 비석 가스 필터를 청소하거나('청소 및 유지관리' 란 참조) 교체하십시오('필터 교체' 란 참조).</p>
	<p>제품을 사용하는 실내의 공기 상태가 매우 나쁩니다. 이 경우 창문을 열어 공기가 순환하도록 하십시오.</p> <p>실내 면적이 제품을 사용할 수 있는 면적에 비해 지나치게 넓습니다. 더 좁은 실내에서 사용하십시오. AC4055/AC4053의 경우 권장 사용 면적은 6m² - 20m² 이며 AC4065/AC4063의 경우 6m² - 40m² 입니다.</p>
<p>먼지 입자가 제대로 제거되지 않습니다.</p>	<p>ESP 입자 필터의 수명이 다했을 수 있습니다. ESP 입자 필터의 색을 확인하거나('필터 교체' 란 참조) 필요한 경우 필터를 교체하십시오.</p>
	<p>실내 면적이 제품을 사용할 수 있는 면적에 비해 지나치게 넓습니다. 더 좁은 실내에서 사용하십시오. AC4055/AC4053의 경우 권장 사용 면적은 6m² - 20m² 이며 AC4065/AC4063의 경우 6m² - 40m² 입니다.</p>
<p>제품의 플러그가 연결되어 있고 전원이 켜져 있는데도 팬이 작동하지 않습니다.</p>	<p>제품에 결함이 있을 수 있습니다. 제품 전원을 끄고 플러그를 뺀 후 필립스 대리점이나 필립스 서비스 센터에서 수리하여 사용하십시오.</p>
<p>제품을 작동할 때 지직거리는 소리나 지글거리는 소리 또는 탁탁 소리와 같이 이상한 소리가 납니다.</p>	<p>사전 필터가 막혔을 수 있습니다. 사전 필터를 청소하십시오('청소 및 유지관리' 란 참조).</p>
	<p>새 필터의 플라스틱 포장지를 제거하지 않았을 수 있습니다. 플라스틱 포장지를 제거한 후 제품 전원을 다시 켜십시오.</p> <p>외부 물체에 의해 공기 흡입구 또는 배출구가 막혔을 수 있습니다. 제거하십시오.</p>
	<p>제품에 결함이 있을 수 있습니다. 제품 전원을 끄고 플러그를 뺀 후 필립스 대리점이나 필립스 서비스 센터에서 수리하여 사용하십시오.</p>
	<p>코로나 집진기의 망이 깨끗하지 않을 수 있습니다. 코로나 집진기를 청소하십시오('청소 및 유지관리' 란 참조).</p>

문제점	해결책
제품을 작동할 때 타는 냄새가 납니다.	제품에 결함이 있을 수 있습니다. 제품 전원을 끄고 플러그를 뺀 후 필립스 대리점이나 필립스 서비스 센터에서 수리하여 사용하십시오.
제품을 작동할 때 이상한 냄새가 납니다.	이상한 냄새가 나는 경우 필립스 서비스 센터에 문의하십시오.
코로나 집진기를 부드러운 청소용 브러시로 청소한 후에도 계속 더럽습니다.	이것은 제품의 문제가 아닙니다. 코로나 집진기의 위쪽과 아래쪽을 브러시로 청소할 때에는 먼지를 충분히 제거하여 집진기가 제대로 작동하도록 해야 합니다. 코로나 집진기는 절대 손으로 만지지 마십시오. 코로나 집진기는 전면 패널에 보관되어 있는 부드러운 청소용 브러시로만 청소해야 합니다. 코로나 집진기의 선은 매우 민감하므로 청소할 때는 특별한 주의가 필요합니다.
제품을 작동할 때 스파크가 일어납니다.	코로나 집진기에서 작은 스파크가 발생하는 경우가 있습니다. 이것은 공기 중의 수분으로 인해 일어나는 것으로 정상적인 현상입니다.

제조번호 부여기준: 필립스 전자 제품의 제조번호는 모두 4자리로 되어 있습니다. 앞의 두 자리는 연도를 의미합니다. 나머지 뒤의 두 자리는 생산된 주를 의미합니다. 주는 1년을 52주로 나누어 순차적으로 구분합니다.
(예: 0512 → 2005년 12번째 주에 생산
0504 → 2005년 4번째 주에 생산)

Pengenalan

Tahniah ke atas pembelian anda, dan selamat datang ke Philips! Untuk mendapat manfaat sepenuhnya daripada sokongan yang ditawarkan oleh Philips, daftarkan produk anda di www.philips.com/welcome.

Dengan Sistem Udara Bersih yang baru ini anda menyedut udara yang lebih bersih. Untuk mendapatkan hasil yang terbaik, letakkan Sistem Udara di dalam bilik di mana anda banyak menghabiskan masa anda, cth. bilik istirehat atau bilik tidur:

Di mana sahaja terdapat orang, tanaman atau binatang kesayangan, terdapat zarah bawaan udara yang boleh menjejaskan kesejahteraan anda, terutamanya jika anda menghidap alergi. Disebabkan oleh zarah ini, udara di dalam sesebuah bilik mungkin lebih tercemar daripada udara di bandar raya yang besar.

Biasanya, zarah tidak dapat dilihat dan tidak berbau. Namun demikian ia boleh menjejaskan kesihatan anda. Sistem Udara Bersih mengurangkan jumlah virus, bakteria, bulu haiwan dan bahan cemar industri di dalam udara, yang meningkatkan mutu udara.

Penapisan dalam beberapa peringkat

Pembersihan udara mempunyai sistem penapisan berbilang peringkat yang unik yang menjamin mutu udara yang terbaik:

- Peringkat 1: Pra penapis menangkap zarah besar.
- Peringkat 2: Pengecas zarah corona mengecap zarah yang lebih halus.
- Peringkat 3: Penapis zarah ESP memerangkap zarah ultra halus yang bercas.
- Peringkat 4: Oksigen aktif mensterilkan bakteria dan virus yang terperangkap.
- Peringkat 5: penapis gas zeolite memerangkap rangkaian gas dan bau merbahaya yang meluas.
- Peringkat 6: Oksigen aktif bertindak dengan penapis gas zeolite untuk membersihkan gas dan bau yang terperangkap, supaya penapis tersebut disegarkan semula.

Perihal umum (Gamb. 1)

- A** Salur masuk udara
- B** Salur keluar udara
- C** Panel kawalan AC4065/AC4055
 - 1 Lampu bersedia
 - 2 Lampu Kawalan UdaraCerdik
 - 3 Lampu GalakKuasa
 - 4 Lampu kelajuan untuk kelajuan rendah, sederhana dan tinggi
 - 5 Penunjuk kualiti udara
 - 6 Butang pilihan fungsi
 - 7 Lampu pemasa (1, 4 atau 8 jam)
 - 8 Butang pemasa
- D** Panel kawalan AC4063/AC4053
 - 1 Butang hidup/mati
 - 2 Lampu kelajuan untuk kelajuan rendah, sederhana dan tinggi
 - 3 Gelangsar pilihan kelajuan
- E** Panel hadapan
- F** Penapis zarah ESP
- G** Pra-tapis
- H** Penapis gas Zeolite
- I** Berus
- J** Pengecas zarah corona
- K** Ceruk
- L** Badan perkakas
- M** Pemegang

Penting

Baca manual pengguna ini dengan berhati-hati sebelum anda menggunakan perkakas dan simpannya untuk rujukan masa depan.

Bahaya

- Jangan biarkan air atau sebarang cecair lain atau detergen mudah bakar memasuki perkakas untuk mencegah kejutan elektrik dan/atau bahaya kebakaran.
- Jangan bersihkan perkakas dengan air atau sebarang cecair lain atau dengan detergen (mudah bakar) untuk mencegah kejutan elektrik dan/atau bahaya kebakaran.

Amaran:

- Periksa sama ada voltan yang ditunjukkan pada dasar perkakas sepadan dengan voltan setempat sebelum anda menyambungkan perkakas.
- Jika kord sesalur rosak, ia mesti digantikan oleh Philips, pusat servis yang dibenarkan oleh Philips atau pihak yang telah diluluskan bagi mengelakkan bahaya.
- Jangan gunakan perkakas jika plag, kord sesalur kuasa atau perkakas itu sendiri rosak.
- Perkakas ini tidak dimaksudkan untuk digunakan oleh orang (termasuk kanak-kanak) yang kurang upaya dari segi fizikal, deria atau mental, atau kurang berpengalaman dan pengetahuan, kecuali mereka diawasi atau diberi arahan berkenaan penggunaan perkakas ini oleh orang yang bertanggungjawab atas keselamatan mereka.
- Kanak-kanak hendaklah diselia untuk memastikan mereka tidak bermain dengan perkakas ini.
- Jangan halang salur masuk dan salur keluar udara, contohnya dengan meletakkan item di salur keluar udara atau di hadapan salur masuk udara.

Awas

- Perkakas ini bukan pengganti bagi pengalihan udara yang betul, pembersihan vakum secara tetap atau penggunaan hud atau kipas pengeksrak semasa memasak.
- Sekiranya soket dinding yang digunakan untuk mengkuasakan perkakas mempunyai sambungan yang lemah, plag perkakas akan menjadi panas. Sila pastikan anda memasang plag perkakas ke dalam soket dinding yang disambungkan dengan baik.
- Sentiasa letak dan gunakan perkakas pada permukaan yang kering, stabil, rata dan mendatar.
- Tinggalkan ruang sekurang-kurangnya 10cm di bahagian belakang dan di kedua-dua sisi perkakas.
- Elakkan melanggar perkakas (salur masuk dan salur keluar udara terutamanya) dengan objek keras.
- Sentiasa angkat atau alihkan perkakas dengan menggunakan pemegangnya di bahagian belakang atau tangkainya di kedua-dua sisi.
- Jangan masukkan jari atau objek ke dalam salur keluar udara atau salur masuk udara.
- Jangan guna perkakas ini apabila anda menggunakan bahan penolak serangga jenis asap di dalam rumah atau ditempat yang mempunyai sisa berminyak, kemenyan yang membara, atau wasap kimia.
- Jangan gunakan perkakas berhampiran dengan perkakas gas, perkakas pemanasan atau pendiangan.
- Sentiasa cabut plag perkakas selepas menggunakannya dan sebelum anda membersihkannya.
- Jangan gunakan perkakas di dalam bilik dengan perubahan suhu yang besar, kerana ini boleh menyebabkan pemeluwapan di dalam perkakas.
- Jangan guna perkakas ini dalam bilik yang lebih besar atau lebih kecil daripada saiz yang disarankan. Saiz bilik yang disarankan ialah 6m² hingga 20m² untuk AC4055/AC4053 dan 6m² hingga 40m² untuk AC4065/AC4063.
- Untuk mengelakkan gangguan, letakkan sekurang-kurangnya 2m jauh dari perkakas elektrik menggunakan gelombang radio bawaan udara seperti TV, radio dan jam yang dikawal radio.
- Perkakas dilengkapi dengan peranti keselamatan. Jika anda tidak meletakkan penapis zarah ESP, penapis gas zeolite dan panel hadapan dengan betul, anda tidak boleh menghidupkan perkakas.

- Jika mutu udara dalam bangunan tidak baik (contohnya, disebabkan merokok atau memasak atau selepas pengubahsuaian), kami amat menyarankan agar anda membuka tingkap apabila anda menggunakan perkakas untuk meningkatkan peredaran udara.
- Perkakas hanya dimaksudkan untuk penggunaan dalam rumah di bawah keadaan pengoperasian yang biasa.
- Jangan gunakan perkakas di persekitaran yang basah atau dalam persekitaran dengan suhu ambien yang tinggi, seperti dalam bilik mandi, tandas atau dapur.
- Perkakas tidak menghilangkan karbon monoksida (CO).

Medan Elektro Magnet (EMF)

Perkakas Philips ini mematuhi semua piawai yang berhubung dengan medan elektromagnet (EMF). Jika dikendalikan dengan betul dan mematuhi arahan dalam manual pengguna ini, perkakas selamat untuk digunakan menurut bukti saintifik yang boleh didapati pada masa ini.

Sebelum penggunaan pertama

Meletakkan penapis gas zeolite

Perkakas dibekalkan dengan semua penapis, kecuali penapis gas zeolite, dipasangkan di dalam.

Petua: Letakkan perkakas pada dinding agar lebih stabil apabila anda mengeluarkan atau memasukkan penapis.

Nota: Pastikan anda memasukkan penapis dalam kedudukan yang betul (dengan anak panah menghadap ke arah atas).

Nota: Perkakas dilengkapi dengan peranti keselamatan. Jika anda tidak meletakkan penapis zarah ESP, penapis gas zeolite dan panel hadapan dengan betul, anda tidak boleh menghidupkan perkakas.

- 1 Letakkan jari anda di dalam ceruk sisi panel. (Gamb. 2)
- 2 Tarik bahagian atas panel hadapan perkakas (1) dengan perlahan-lahan dan tarik panel ke atas untuk menanggalkannya (2) (Gamb. 3).
- 3 Untuk menanggalkan penapis zarah ESP, pegang pemegang penapis pada kedua-dua sisi dan luncur keluaran penapis dari perkakas perlahan-lahan. (Gamb. 4)
- 4 Keluarkan semua bahan pembungkusan dari penapis gas zeolite dan luncur masukkan penapis ke dalam perkakas. (Gamb. 5)
- 5 Anda hanya boleh memasukkan penapis gas zeolite selepas anda telah mengeluarkan penapis zarah.
- 5 Untuk memasukkan penapis zarah Zeolite, luncur masukkannya ke dalam perkakas ('klik') (Gamb. 6).
- 6 Untuk menyambungkan semula panel hadapan, masukkan bahagian tepi sebelah bawah dahulu (1) dan kemudian tekan bahagian atas semula (2) (Gamb. 7).

Menggunakan perkakas

AC4065/AC4055

- 1 Pasangkan plag di soket dinding.
 - 1 Lampu bersedia menyala (Gamb. 8).
- 2 Tekan butang pilihan fungsi satu atau lebih banyak kali untuk memilih fungsi dan seting yang dikehendaki (Gamb. 9).

Lampu yang bersamaan menyala dan lampu bersedia terpadam.

- 1 Kawalan UdaraCerdik: penerima binaan dalam menentukan kualiti udara ambien dan memilih secara automatik kelajuan yang paling sesuai. Dalam beberapa minit yang pertama selepas

anda memilih fungsi Kawalan UdaraCerdik, penunjuk kualiti udara menyalakan cahaya merah untuk menandakan penderia kualiti udara sedang mengukur kualiti udara ambien. Selepas kira-kira 5 minit, penunjuk kualiti udara menyalakan cahaya hijau jika kualiti udaranya baik atau menyalakan cahaya merah jika kualiti udaranya tidak elok (Gamb. 10).

- RangsangKuasa: perkakas beroperasi pada kelajuan tinggi selama 30 minit (lampu RangsangKuasa menyala) dan kemudian bertukar secara automatik ke Kawalan UdaraCerdik (lampu RangsangKuasa dan lampu Kawalan UdaraCerdik menyala) (Gamb. 11).
- Kaljuan: perkakas beroperasi pada kelajuan yang anda pilih.
 - ☉ = kelajuan rendah
 - ☼ = kelajuan sederhana
 - ☀ = kelajuan tinggi

3 Untuk menghentikan perkakas daripada beroperasi, tekan butang pilihan fungsi sehingga lampu bersedia menyala (Gamb. 12).

4 Tanggalkan plag perkakas.

Fungsi pemasa

1 Pasangkan plag di dalam soket dinding dan pilih fungsi yang dikehendaki dan tetapan seperti yang dijelaskan di atas.

2 Tekan butang pemasa untuk menetapkan masa beroperasi (1, 4 atau 8 jam) (Gamb. 13).

Lampu pemasaan yang bersamaan menyala.

- Untuk menyahaktifkan fungsi pemasa, tekan butang pemasa dan biarkannya tertekan sehingga terpadam.
- Apabila masa yang disetkan telah berlalu, perkakas secara automatik berpindah ke mop bersedia.

Nota: Jika anda hendak menghentikan proses pembersihan sebelum masa yang ditetapkan telah berlalu, tekan butang pilihan fungsi sehingga lampu siap sedia.

AC4063/AC4053

1 Pasangkan plag dalam soket dinding.

2 Tekan butang hidup/mati untuk menghidupkan perkakas. (Gamb. 14)

3 Setkan gelangsar kelajuan ke kelajuan yang dikehendaki: rendah, sederhana atau tinggi (Gamb. 15).

- ☉ = kelajuan rendah
- ☼ = kelajuan sederhana
- ☀ = kelajuan tinggi

• Lampu kelajuan yang bersamaan menyala.

4 Tekan butang hidup/mati untuk mematikan perkakas dan cabut plag perkakas.

Pembersihan dan penyelenggaraan

Sentiasa cabut plag perkakas sebelum anda mula membersihkannya.

Jangan biarkan air atau sebarang cecair lain atau detergen mudah bakar memasuki perkakas untuk mencegah kejutan elektrik dan/atau bahaya kebakaran.

Jangan bersihkan perkakas dengan air atau sebarang cecair lain atau dengan detergen (mudah bakar) untuk mencegah kejutan elektrik dan/atau bahaya kebakaran.

Badan perkakas

Sentiasa bersihkan bahagian dalam dan luar badannya untuk mengelakkan zarah daripada terkumpul di bahagian dalam dan luar.

- 1 Kesat habuk dengan kain kering dan lembut dari badan perkakas.
- 2 Bersihkan salur masuk udara dan salur keluar udara dengan kain lembut yang kering.

Pengecas zarah corona

Jangan sekali-kali sentuh pengecas zarah corona dengan jari-jari anda. Sentiasa bersihkan pengecas zarah corona dengan brus pembersih lembut khas, yang disimpan dalam panel hadapan.

Berhati-hati apabila anda membersihkan pengecas zarah corona: wayarnya sangat mudah terputus.

- 1 Keluarkan brus pembersih yang lembut daripada panel hadapan.
- 2 Lakukan brus perlahan-lahan di sepanjang bahagian atas dan bawah pengecas zarah corona.

Penapis zarah ESP dan penapis zarah zeolite

- 1 Tanggalkan penapis dari perkakas (lihat bab 'Penggantian penapis', seksyen 'Menanggalkan penapis').
- 2 Bersihkan kotoran yang nyata dengan pembersih vakum.

Pra-tapis

- 1 Bersihkan pra-tapis dengan pembersih vakum.

Menggantikan penapis

Hayat penapis dipendekkan agak banyak melalui pendedahan kepada asap tembakau:

bilangan rokok satu hari	anggaran hayat penapis
0 - 1	sehingga 5 tahun
5 - 10	sehingga 6 hingga 12 bulan
20	sehingga 3 - 6 bulan

Penapis zarah ESP

- Dalam keadaan penggunaan rumah biasa dalam persekitaran tidak merokok dan dengan penyelenggaraan yang betul (lihat bab 'Membersih dan menyelenggara'), penapis zarah tahan selama kira-kira 5 tahun.
- Untuk memeriksa sama ada anda perlu menggantikan penapis zarah ESP anda hendaklah mengeluarkan penutup hadapan dan tarik keluar penapis zarah ESP tersebut dengan kedua-dua tangan (Gamb. 4).
- Terbalikkan penapis zarah ESP (Gamb. 16).
- Periksa pencemaran antara lapisan dan buat penilaian terhadap paras pencemaran yang kelihatan. Hanya gantikan penapis apabila pencemaran merintang dua lapisan. (Gamb. 17)
- Penapis zarah ESP baru boleh didapati di bawah nombor jenis yang berikut:
 - AC4107 untuk Sistem Udara Bersih AC4055/AC4053
 - AC4108 untuk Sistem Udara Bersih AC4065/AC4063

Penapis gas Zeolite

Dalam keadaan penggunaan rumah biasa dalam persekitaran tidak merokok dan dengan penyelenggaraan yang betul (lihat bab 'Membersih dan menyelenggara'), penapis gas zeolite tahan selama kira-kira 5 tahun.

Nota: Anda mungkin perlu menggantikan penapis gas zeolite lebih awal dalam keadaan penggunaan yang melampau (persekitaran merokok, bilik yang baru diubah suai, penggunaan bukan domestik, dsb.) dan penyelenggaraan yang tidak mencukupi.

- Gantikan penapis gas zeolite apabila anda hendak menggantikan penapis zarah ESP.
- Penapis zarah ESP baru boleh didapati di bawah nombor jenis yang berikut:
 - AC4117 untuk Sistem Udara Bersih AC4055/AC4053
 - AC4118 untuk Sistem Udara Bersih AC4055/AC4053

Mengeluarkan penapis

Petua: Letakkan perkakas pada dinding agar lebih stabil apabila anda mengeluarkan atau memasukkan penapis.

- 1** Letakkan jari anda di dalam ceruk sisi panel. Tarik dengan perlahan bahagian atas panel depan perkakas (1) dan kemudian angkat panel ke atas untuk mengeluarkannya (2) (Gamb. 3).
- 2** Untuk menanggalkan penapis zarah ESP, pegang pemegang penapis pada kedua-dua sisi dan luncur keluaran penapis dari perkakas perlahan-lahan. (Gamb. 4)
- 3** Untuk mengeluarkan penapis gas zeolite, luncurkannya keluar daripada perkakas (Gamb. 18).

Nota: Anda hanya boleh mengeluarkan penapis gas zeolite selepas anda telah mengeluarkan penapis zarah ESP.

- 4** Untuk mengeluarkan pra-tapis, luncur keluar dari perkakas (Gamb. 19).

Memasukkan penapis

Petua: Letakkan perkakas pada dinding agar lebih stabil apabila anda mengeluarkan atau memasukkan penapis.

Nota: Pastikan anda memasukkan penapis dalam kedudukan yang betul (dengan anak panah menghadap ke arah atas).

Nota: Perkakas dilengkapi dengan peranti keselamatan. Jika anda tidak meletakkan penapis zarah ESP, penapis gas zeolite dan panel hadapan dengan betul, anda tidak boleh menghidupkan perkakas.

- 1** Luncurkan penapis gas zeolite ke dalam perkakas. (Gamb. 5)
- 2** Luncurkan penapis zarah ESP ke dalam perkakas (Gamb. 6).
- 3** Luncurkan pra-tapis ke dalam perkakas. (Gamb. 20)
- 4** Untuk menyambungkan semula panel hadapan, masukkan bahagian tepi sebelah bawah dahulu (1) dan kemudian tekan bahagian atas semula (2) (Gamb. 7).

Jaminan dan servis

Jika anda memerlukan maklumat atau jika anda menghadapi masalah, sila lawati laman web Philips di www.philips.com atau hubungi Pusat Layanan Pelanggan Philips di negara anda (anda boleh mendapatkan nombor telefonnya di dalam risalah jaminan sedunia). Jika tiada Pusat Layanan Pelanggan di negara anda, hubungi wakil pendedar Philips tempatan anda.

Alam sekitar

- Jangan buang perkakas bersama sampah rumah biasa pada akhir hayatnya, tetapi bawanya ke pusat pungutan rasmi untuk dikitar semula. Dengan melakukan sedemikian anda akan membantu memelihara alam sekitar (Gamb. 21).

Menyelesaikan masalah

Bab ini meringkaskan masalah yang paling kerap berlaku yang mungkin anda hadapi dengan perkakas ini. Jika anda tidak dapat menyelesaikannya dengan maklumat di bawah, sila hubungi Pusat Layanan Pelanggan di negara anda.

Masalah	Penyelesaian
Mod fungsi/masa yang dipilih tidak berfungsi.	Perkakas mungkin berada dalam mod siap sedia atau mungkin telah dimatikan.
Perkakas tidak berfungsi.	Terdapat masalah sambungan. Periksa jika plag telah dimasukkan di dalam soket dinding dengan betul.
	Perkakas mungkin tidak dihidupkan. AC4065/AC4055: tekan butang pilihan fungsi. AC4063/AC4053: tekan butang hidup/mati.
	Penapis zarah ESP atau panel hadapan mungkin tidak diletakkan dengan betul. Masukkan semula penapis dan pasang semula panel hadapan.
Udara bersih tidak keluar dengan lancar dari salur keluar udara	Penapis gas zeolite belum diletakkan lagi. Masukkan penapis dan pasang semula panel hadapan.
	Jika anda menjalankan pemeriksaan di atas dan perkakas masih tidak berfungsi, ia mungkin rosak. Cabut plag perkakas dan bawanya ke penjual Philips anda atau pusat servis Philips yang sah.
	Pra-tapis mungkin tersumbat. Bersihkan pra-tapis (lihat bab 'The pre-filter may be clogged. Clean the pre-filter (see chapter 'Membersihkan dan menyelenggara)').
Bau tidak dikeluarkan dengan betul.	Mungkin anda terlupa untuk mengeluarkan pembaluk plastik penapis baru. Keluarkan pembalut plastik sebelum anda menghidupkan perkakas sekali lagi.
	Salur masuk atau salur keluar udara mungkin terhalang oleh objek luar. Keluarkan objek yang menghalang salur masuk atau salur keluar udara.
	Bersihkan penapis dan pengecas zarah corona (lihat bab 'Membersihkan dan menyelenggara'). Jika ini tidak membantu, cabut plag perkakas dan bawanya ke wakil penjual Philips anda atau ke pusat servis Philips yang sah.
Zarah habuk tidak dikeluarkan dengan betul.	Penapis gas zeolite mungkin kotor atau mungkin telah mencapai akhir hayatnya. Bersihkan penapis gas zeolite (lihat bab 'Membersihkan dan menyelenggara') atau gantikannya (lihat bab 'Penggantian penapis').
	Mungkin anda menggunakan perkakas di dalam bilik yang kualiti udara ambiennya amat tidak baik. Dalam keadaan ini, buka tingkap untuk meningkatkan pengalihan udara.
	Mungkin anda menggunakan perkakas di dalam bilik yang lebih besar daripada saiz bilik yang dimaksudkan untuk perkakas. Letak perkakas dalam bilik yang lebih kecil. Saiz bilik yang disarankan ialah 6m ² hingga 20m ² untuk AC4055/AC4053 dan 6m ² hingga 40m ² untuk AC4065/AC4063.
Zarah habuk tidak dikeluarkan dengan betul.	Penapis zarah ESP mungkin telah mencapai akhir hayatnya. Periksa warna penapis zarah ESP (lihat bab 'Penggantian Penapis'). Jika perlu, gantikan penapis tersebut.

Masalah	Penyelesaian
	Mungkin anda menggunakan perkakas di dalam bilik yang lebih besar daripada saiz bilik yang dimaksudkan untuk perkakas. Letak perkakas dalam bilik yang lebih kecil. Saiz bilik yang disarankan ialah 6m ² hingga 20m ² untuk AC4055/AC4053 dan 6m ² hingga 40m ² untuk AC4065/AC4063.
Kipasnya tidak berfungsi, walaupun perkakas telah dipasangkan plagnya dan dihidupkan.	Perkakas mungkin rosak. Matikan perkakas dan cabut plagnya. Bawa perkakas ke penjual Philips anda atau pusat servis Philips yang sah.
Perkakas mengeluarkan bunyi yang luar biasa (cth. bunyi desir, desar atau gemeresik) semasa beroperasi.	Pra-tapis mungkin tersumbat. Bersihkan pra-tapis (liha bab 'The pre-filter may be clogged. Clean the pre-filter (see chapter 'Membersih dan menyelenggara)').
	Mungkin and terlupa untuk mengeluarkan pembaluk plastik penapis baru. Keluarkan pembalut plastik sebelum anda menghidupkan perkakas sekali lagi. Salur masuk atau salur keluar udara mungkin terhalang oleh objek luar. Keluarkan objek yang menghalang salur masuk atau salur keluar udara.
	Perkakas mungkin rosak. Matikan perkakas dan cabut plagnya. Bawa perkakas ke penjual Philips anda atau pusat servis Philips yang sah. Mungkin jaringan pengecas zarah corona tidak bersih. Bersihkan pengecas zarah corona (lihat bab 'Membersih dan menyelenggara').
Perkakas mengeluarkan bau terbakar semasa beroperasi	Perkakas mungkin rosak. Matikan perkakas dan cabut plagnya. Bawa perkakas ke penjual Philips anda atau pusat servis Philips yang sah.
Perkakas mengeluarkan bau yang pelik semasa beroperasi.	Jika terdapat bau yang pelik, hubungi pusat servis Philips yang sah.
Pengecas zarah corona masih kotor setelah saya membersihkannya dengan berus pembersih yang lembut.	Ini bukan suatu masalah. Dengan memberus bahagian atas dan bawah pengecas zarah corona, anda mengeluarkan habuk yang mencukupi untuk menjalankannya dengan betul semula. Jangan sentuh pengecas zarah corona dengan tangan anda. Sentiasa bersihkan pengecas zarah corona dengan berus pembersih khas yang lembut yang disimpan dalam panel hadapan. Berhati-hati semasa anda membersihkan pengecas zarah corona: wayarnya sangat mudah putus.
Perkakas mengeluarkan percikan api semasa beroperasi.	Kadang kala percikan kecil dikeluarkan dalam pengecas zarah corona. Perkara ini agak biasa dan terjadi disebabkan oleh kelembapan dalam udara.

บทนำ

ขอแสดงความยินดีที่คุณสั่งซื้อและยินดีต้อนรับสู่ผลิตภัณฑ์ของ Philips! เพื่อให้คุณได้รับประโยชน์อย่างเต็มที่จากบริการที่ Philips มอบให้ โปรดลงทะเบียนผลิตภัณฑ์ของคุณที่ www.philips.com/welcome

ด้วยระบบฟอกอากาศใหม่นี้ คุณจะได้สูดอากาศบริสุทธิ์ เพื่อให้ได้ผลลัพธ์ที่ดีที่สุด ให้วางระบบฟอกอากาศไว้ในห้องที่คุณใช้งานมากที่สุด เช่น ห้องนั่งเล่นหรือห้องนอน ที่ใดก็ตามที่คุณ นอน ไม่ หรือสัตว์เลี้ยง จะมีอนุภาคอากาศที่มีผลต่อสุขภาพของคุณ โดยเฉพาะอย่างยิ่ง หากคุณมีอาการภูมิแพ้ เนื่องจากอนุภาคเหล่านี้ อากาศในห้องอาจมีมลภาวะมากกว่าอากาศในเมืองใหญ่เสียอีก

ตามปกติ อนุภาคเหล่านี้จะมองไม่เห็นและไม่มีกลิ่น แต่อาจส่งผลกระทบต่อสุขภาพของคุณได้ ระบบฟอกอากาศจะลดจำนวนไวรัส แบคทีเรีย ขนสัตว์และมลภาวะจากอุตสาหกรรมในอากาศ จึงสามารถช่วยเพิ่มคุณภาพของอากาศได้

การกรองในชั้นต่างๆ

เครื่องกรองอากาศมีระบบการกรองหลายชั้นที่สามารถรับประกันคุณภาพอากาศที่ดีที่สุดได้:

- ชั้นที่ 1: แผ่นกรองชั้นแรก จับอนุภาคขนาดใหญ่
- ชั้นที่ 2: Corona particle charger สร้างประจุให้อนุภาคขนาดเล็ก
- ชั้นที่ 3: กรองอนุภาค ESP ดักจับอนุภาคที่ละเอียดมาก
- ชั้นที่ 4: Active oxygen ฉ่ำเชื้อแบคทีเรียและไวรัสที่ดักจับ
- ชั้นที่ 5: กรองก๊าซ จะดักจับก๊าซและกลิ่นต่างๆ ที่อาจเป็นอันตราย
- ชั้นที่ 6: Active oxygen ทำปฏิกิริยากับแผ่นกรองก๊าซ Zeolite เพื่อทำความสะอาดก๊าซและกลิ่นต่างๆ ที่ดักจับไว้และทำความสะอาดตัวกรอง

ส่วนประกอบ (รูปที่ 1)

- A** ทางลมเข้า
- B** ทางลมออก
- C** แผงควบคุมรุ่น AC4065/AC4055
 - 1 สัญญาณไฟสถานะบาย
 - 2 สัญญาณไฟ SmartAir Control
 - 3 สัญญาณไฟ BoostPower
 - 4 สัญญาณไฟระดับความเร็วลมต่ำ กลาง และสูง
 - 5 สัญลักษณ์แสดงคุณภาพของอากาศ
 - 6 ปุ่มเลือกฟังก์ชัน
 - 7 สัญญาณไฟตั้งเวลา (1, 4 หรือ 8 ชั่วโมง)
 - 8 ปุ่มตั้งเวลา
- D** แผงควบคุมรุ่น AC4063/AC4053
 - 1 ปุ่มเปิด/ปิด
 - 2 สัญญาณไฟระดับความเร็วลมต่ำ กลาง และสูง
 - 3 สวิตช์เลือกปรับระดับความเร็ว
- E** แผงด้านหลัง
- F** แผ่นกรองฟูละลอง ESP
- G** Pre-filter
- H** แผ่นกรองก๊าซ Zeolite
- I** แปรง
- J** Corona particle charger
- K** ส่วนหน้า
- L** ตัวเครื่อง
- M** ด้ามจับ

ข้อควรจำ

อ่านคู่มือผู้ใช้ก่อนจะเชื่อมต่อเครื่องและเก็บไว้เพื่ออ้างอิงต่อไป

อันตราย

- ห้ามไม่ให้น้ำหรือของเหลว หรือน้ำยที่ติดไฟได้กระเด็นเข้าเครื่องเป็นอันตราย เพื่อป้องกันไม่ให้ไฟฟ้าช็อตหรือเกิดเพลิงไหม้
- ห้ามใช้น้ำหรือของเหลวอื่นๆ หรือน้ำยาทำความสะอาด (ที่ติดไฟได้) ทำความสะอาดเครื่อง เพื่อหลีกเลี่ยงไฟฟ้าช็อตและ/หรือการเกิดเพลิงไหม้

คำเตือน

- ก่อนใช้เครื่อง โปรดตรวจสอบระดับแรงดันไฟที่แสดงไว้ด้านล่างของเครื่อง ซึ่งควรตรงกับแรงดันไฟฟ้าหลักในบ้าน

- หากสายไฟชำรุด ควรรวณไฟไปเปลี่ยนที่บริษัทฟิลิปส์ หรือศูนย์บริการที่ได้รับอนุญาตจากฟิลิปส์ หรือบุคคลที่ผ่านการอบรมจากฟิลิปส์ดำเนินการเปลี่ยนให้ เพื่อหลีกเลี่ยงอันตรายที่จะเกิดขึ้นได้
- ห้ามใช้เครื่อง หากปลั๊กไฟ สายไฟ หรือตัวเครื่องเกิดการชำรุด
- ไม่ควรให้บุคคล (รวมทั้งเด็กเล็ก) ที่มีสภาพร่างกายไม่แข็งแรงหรือสภาพจิตใจไม่ปกติ หรือขาดประสบการณ์และความรู้ความเข้าใจ นำอุปกรณ์นี้ไปใช้งาน เว้นแต่จะอยู่ในการควบคุมดูแลหรือได้รับคำแนะนำในการใช้งานโดยผู้ที่รับผิดชอบในด้านความปลอดภัย
- เด็กเล็กควรได้รับการดูแลเพื่อป้องกันไม่ให้เด็กนำอุปกรณ์นี้ไปเล่น
- ห้ามวางสิ่งของปิดกั้นทางลมเข้าและทางลมออก

ข้อควรระวัง

- อุปกรณ์นี้ไม่ใช่อุปกรณ์ที่ใช้แทนเพื่อให้การถ่ายเทอากาศดีขึ้น คุณยังต้องทำความสะอาดด้วยระบบดูดอากาศหรือใช้พัดลมดูดอากาศขณะปรับปรุงอาหาร
- หากตัวรับที่ใช้กับเครื่องเกิดหลวม เสียขยับไม่แน่น ปลั๊กไฟจะเกิดความร้อน ให้ตรวจสอบว่าได้มีการเสียบปลั๊กของเครื่องเข้ากับตัวรับที่ต่อไว้อย่างถูกต้องเรียบร้อยแล้ว
- วางและใช้งานอุปกรณ์บนพื้นที่แห้ง เรียบ มั่นคง และมีพื้นผิวเสมอกันเท่านั้น
- เวลาวางเครื่องควรเหลือที่ว่างโดยรอบอย่างน้อย 10 ซม.
- หลีกเลี่ยงการกระแทกเครื่อง (โดยเฉพาะอย่างยิ่งทางลมเข้าและทางลมออก) ด้วยวัตถุที่มีความแข็ง
- ยกหรือเคลื่อนย้ายเครื่องโดยจับที่จับซึ่งอยู่ด้านหลังหรืออยู่ด้านข้างเท่านั้น
- ห้ามหย่อนน้ำหรือวัตถุเข้าไปในทางลมออกหรือทางลมเข้า
- ห้ามใช้งานเครื่องนี้ หากคุณมีการใช้ยาใส่เลนส์แบบคอนแทกซ์ในอาคาร หรือห้ามใช้ในสถานที่ๆ มีเศษคอก้างที่มีลักษณะเหมือนน้ำมัน บริเวณที่มีการจุดธูป หรือควันของสารเคมี
- ห้ามใช้งานใกล้กับอุปกรณ์ที่เกี่ยวข้องกับก๊าซเชื้อเพลิง อุปกรณ์ให้ความร้อน หรือเตาไฟ
- ปิดเครื่องทุกครั้งหลังใช้งานและก่อนทำความสะอาดเครื่อง
- ห้ามใช้งานเครื่องในห้องที่มีการเปลี่ยนแปลงของอุณหภูมิอย่างมาก เนื่องจากภายในเครื่องอาจก่อให้เกิดการกลั่นตัวเป็นหยดน้ำได้
- ห้ามใช้เครื่องในห้องที่มีขนาดใหญ่ หรือเล็กกว่าขนาดที่แนะนำ ขนาดของห้องที่แนะนำคือ 6 ตารางเมตรจนถึง 20 ตารางเมตรสำหรับรุ่น AC4055/AC4053 และไม่เกิน 40 ตารางเมตรสำหรับรุ่น AC4065/AC4063
- เพื่อเป็นการป้องกันการรบกวน ควรวางเครื่องให้ห่างจากเครื่องใช้ไฟฟ้าที่ใช้คลื่นวิทยุทางอากาศ เช่น โทรทัศน์ วิทยุ และนาฬิกาที่ควบคุมด้วยคลื่นวิทยุอย่างน้อย 2 เมตร
- เครื่องนี้ได้รับการติดตั้งอุปกรณ์รีเลย์ หากคุณไม่ได้ใส่แผ่นกรองฝุ่นละออง ESP แผ่นกรองก๊าซ Zeolite และแผงหน้าให้ถูกต้อง จะไม่สามารถเปิดใช้งานได้
- หากอากาศภายในอาคารมีคุณภาพต่ำ (เช่น เนื่องจากมีควัน หรือการปรุงอาหาร หรือการปรับปรุงตกแต่งอาคารใหม่) ขอแนะนำให้ปิดหน้าต่างขณะใช้งาน เพื่อช่วยให้อากาศหมุนเวียนดีขึ้น
- เครื่องนี้เหมาะสำหรับการใช้งานในครัวเรือน ภายใต้อสภาพแวดล้อมการทำงานที่ปกติเท่านั้น
- ห้ามใช้งานเครื่องนี้ในที่เปียกชื้นหรือในที่ๆ มีอุณหภูมิสูง เช่น ห้องน้ำหรือห้องครัว
- เครื่องนี้ไม่สามารถกำจัดสารคาร์บอนมอนอกไซด์ได้ (CO)

Electromagnetic fields (EMF)

ผลิตภัณฑ์ของฟิลิปส์ได้มาตรฐานด้านคลื่นแม่เหล็กไฟฟ้า (EMF) หากมีการใช้งานอย่างเหมาะสมและสอดคล้องกับคำแนะนำในคู่มือนี้ คุณสามารถใช้ผลิตภัณฑ์ได้อย่างปลอดภัยตามข้อกำหนดทางวิทยาศาสตร์ในปัจจุบัน

ก่อนใช้งานครั้งแรก

การใส่แผ่นกรองก๊าซ

แผ่นกรองทุกแผ่นประกอบไว้ในเครื่องเรียบร้อยแล้ว ยกเว้นแผ่นกรองก๊าซ Zeolite เท่านั้น

เคล็ดลับ: วางเครื่องทิ้งไว้กับผนังห้องเพื่อให้ความชื้นมากขึ้นเวลาถอดหรือใส่แผ่นกรอง

หมายเหตุ: ตรวจสอบให้แน่ใจว่าใส่แผ่นกรองกลับเข้าที่เรียบร้อยแล้ว (ลูกศรชี้ขึ้น)

หมายเหตุ: เครื่องนี้ได้รับการติดตั้งอุปกรณ์รีเลย์ หากคุณไม่ได้ใส่แผ่นกรองฝุ่นละออง ESP แผ่นกรองก๊าซ Zeolite และแผงหน้าให้ถูกต้อง จะไม่สามารถเปิดใช้งานได้

- 1 วางมีอลบนส่วนเข้าของแผงด้านข้าง (รูปที่ 2)
 - 2 ค่อยๆ ดึงส่วนบนของแผงหน้าออกจากเครื่อง (1) จากนั้นยกขึ้นเพื่อถอดออก (2) (รูปที่ 3)
 - 3 หากต้องการถอดแผ่นกรองฝุ่นละออง ESP ออก ให้จับที่ด้านข้างทั้งสองด้านของแผ่นกรองแล้วค่อยๆ เลื่อนแผ่นกรองออกจากเครื่อง (รูปที่ 4)
 - 4 แกะพลาสติกที่ห่อแผ่นกรองก๊าซ Zeolite ออกแล้วเลื่อนแผ่นกรองเข้าไปในเครื่อง (รูปที่ 5)
- ▶ คุณสามารถใส่แผ่นกรองก๊าซ Zeolite ได้หลังจากถอดแผ่นกรองฝุ่นละอองแล้วเท่านั้น

40 ภาษาไทย

- 5 ในการใส่แผ่นกรองฝุ่นละออง ESP ให้เลื่อนแผ่นกรองเข้าไปในเครื่อง (เสียงดัง 'คลิก') (รูปที่ 6)
- 6 ใส่แผ่นหน้าได้โดยใส่ด้านล่างเข้าไปก่อน (1) จากนั้นกดส่วนบนให้เข้าที่ (2) (รูปที่ 7)

การใช้งาน

AC4065/AC4055

- 1 เสียบปลั๊กไฟเข้ากับเต้ารับบนผนัง
 - ▶ สัญญาณไฟสถานะดับยาวสว่างขึ้น (รูปที่ 8)
- 2 กดปุ่มเลือกฟังก์ชันและตั้งค่าที่ต้องการ (รูปที่ 9)
สัญญาณไฟฟังก์ชันนั้นๆ สว่างขึ้นพร้อมกับสัญญาณไฟสถานะดับยาวดับลง
 - ▶ SmartAir Control: เซนเซอร์ภายในสามารถทดสอบคุณภาพของอากาศโดยรอบพร้อมเลือกระดับความเร็วที่เหมาะสมได้โดยอัตโนมัติ 2-3 นาทีและหลังจากเลือกใช้งานฟังก์ชัน SmartAir Control สัญญาณไฟแสดงคุณภาพของอากาศจะกะพริบเป็นสีแดง เพื่อแสดงว่าเซนเซอร์กำลังตรวจวัดคุณภาพอากาศโดยรอบอยู่ หลังจากนั้นประมาณ 5 นาที สัญญาณไฟแสดงคุณภาพของอากาศจะสว่างขึ้นเป็นสีเขียวเมื่อคุณภาพของอากาศดีหรือสว่างเป็นสีแดงเมื่อคุณภาพอากาศแย่ (รูปที่ 10)
 - ▶ BoostPower: อุปกรณ์นี้จะทำงานด้วยความเร็วสูงเป็นระยะเวลา 30 นาที (สัญญาณไฟ BoostPower สว่างขึ้น) และจากนั้นจะสลับการทำงานไปที่ Smart Air Control โดยอัตโนมัติ (สัญญาณไฟ BoostPower ดับลงและสัญญาณไฟ SmartAir Control จะสว่างขึ้นแทน) (รูปที่ 11)
 - ▶ Speed: อุปกรณ์นี้จะทำงานตามระดับความเร็วที่เลือกไว้
 - ○ = ความเร็วระดับต่ำ
 - ☉ = ความเร็วระดับกลาง
 - * = ความเร็วระดับสูง

- 3 หากต้องการให้เครื่องหยุดทำงาน กดปุ่มเลือกฟังก์ชันจนกระทั่งสัญญาณไฟสถานะดับยาวสว่างขึ้น (รูปที่ 12)

- 4 ถอดปลั๊กไฟออก

ฟังก์ชันตั้งเวลา

- 1 เสียบปลั๊กไฟเข้ากับเต้ารับบนผนังแล้วเลือกฟังก์ชันที่ต้องการ จากนั้นทำการตั้งค่าตามที่อธิบายไว้ข้างต้น
- 2 กดปุ่มตั้งเวลาเพื่อตั้งเวลาทำงาน (1, 4 หรือ 8 ชั่วโมง) (รูปที่ 13)
สัญญาณไฟตอบรับการตั้งเวลาสว่างขึ้น
 - ▶ หากไม่ต้องการใช้งานฟังก์ชันตั้งเวลาทำงาน กดปุ่มตั้งเวลาล้างไว้จนกระทั่งสัญญาณไฟดับลง
 - ▶ เมื่อครบตามเวลาที่กำหนดไว้ เครื่องจะเข้าสู่โหมดสแตนด์บายโดยอัตโนมัติ

หมายเหตุ: หากต้องการหยุดกระบวนการฟอกอากาศก่อนครบเวลาที่กำหนดไว้ ให้กดปุ่มเลือกฟังก์ชันจนกระทั่งสัญญาณไฟสถานะดับยาวสว่างขึ้น

AC4063/AC4053

- 1 เสียบปลั๊กไฟเข้ากับเต้ารับบนผนัง
 - 2 กดปุ่มเปิดปิดเพื่อเปิดการทำงาน (รูปที่ 14)
 - 3 เลื่อนปรับระดับที่ต้องการ เช่น ต่ำ กลางหรือสูง (รูปที่ 15)
 - ○ = ความเร็วระดับต่ำ
 - ☉ = ความเร็วระดับกลาง
 - * = ความเร็วระดับสูง - ▶ สัญญาณไฟตอบรับการตั้งค่าระดับความเร็วสว่างขึ้น
- 4 กดปุ่มเปิดปิดเพื่อปิดการทำงาน จากนั้นถอดปลั๊กออก

การทำความสะอาดและการบำรุงรักษา

ถอดปลั๊กออกทุกครั้งก่อนทำความสะอาดเครื่อง

ห้ามไม่ให้หน้าหรือของเหลว หรือน้ำยาที่ติดไฟได้กระเด็นเข้าเครื่องเป็นอันตราย เพื่อป้องกันไม่ให้ไฟฟ้าช็อตหรือเกิดเพลิงไหม้

ห้ามใช้น้ำหรือของเหลวอื่น ๆ หรือน้ำยาทำความสะอาด (ที่ติดไฟได้) ทำความสะอาดเครื่อง เพื่อหลีกเลี่ยงไฟฟ้าช็อตและ/หรือการเกิดเพลิงไหม้

ตัวเครื่อง

ทำความสะอาดด้านในและด้านนอกของตัวเครื่องอย่างสม่ำเสมอ เพื่อป้องกันการสะสมของฝุ่นละออง

- 1 ใช้ผ้าแห้งและนุ่มเช็ดฝุ่นตามตัวเครื่องออกให้หมด
- 2 ใช้ผ้านุ่มทำความสะอาดทางลมเข้าและทางลมออก

Corona particle charger

ห้ามใช้นิ้วมือแตะ Corona particle charger ให้ทำความสะอาด Corona particle charger ด้วยแปรงทำความสะอาดนุ่มชนิดพิเศษซึ่งเก็บไว้ที่แผงด้านหน้าทุกครั้ง

ใช้ความระมัดระวังเป็นพิเศษเมื่อทำความสะอาดที่ชาร์จประจุโคโรนา: เนื่องจากสายไฟเสียหายได้ง่ายมาก

- 1 นำแปรงขนนุ่มออกจากแผงด้านหน้า
- 2 ค่อยๆ กดแปรงเบาๆ ที่ส่วนบนและล่างของ Corona particle charger

แผ่นกรองฝุ่นละออง ESP และแผ่นกรองก๊าซ Zeolite

- 1 ถอดแผ่นกรองออกจากเครื่อง (ดูได้จากบท 'การเปลี่ยนแผ่นกรอง' ในหัวข้อ 'การถอดแผ่นกรอง')
- 2 สามารถใช้เครื่องดูดฝุ่นช่วยในการจัดฝุ่นที่มองเห็นได้

Pre-filter

- 1 ใช้เครื่องดูดฝุ่นในการทำความสะอาดแผ่นกรองชั้นแรก

การเปลี่ยนแผ่นกรอง

อายุของเบตเตอร์จะสั้นลงเมื่อสัมผัสกับควันบุหรี่:

จำนวนบุหรี่ที่สูบต่อวัน	อายุการใช้งานโดยประมาณของแผ่นกรอง
0 - 1	นานถึง 5 ปี
5 - 10	นาน 6 ถึง 12 เดือน
20	นานถึง 3 - 6 เดือน

แผ่นกรองฝุ่นละออง ESP

- ในกรณีที่ใช้งานปกติในสถานที่ที่ไม่มีกรลอบบุหรี่และมีการบำรุงรักษาอย่างเหมาะสม (ดูได้จากบท 'การทำความสะอาดและการบำรุงรักษา') แผ่นกรองฝุ่นละอองจะสามารถใช้งานได้นานถึง 5 ปีโดยเฉลี่ย
- ในการตรวจสอบว่าได้เวลาเปลี่ยนแผ่นกรองฝุ่นละออง ESP แล้วหรือยัง คุณต้องถอดฝาปิดด้านหน้าและดึงแผ่นกรองฝุ่นละออง ESP ออกด้วยมือทั้งสองข้าง (รูปที่ 4)
- คว่ำแผ่นกรองฝุ่นละออง ESP ลง (รูปที่ 16)
- ตรวจสอบความสกปรกระหว่างชั้นต่างๆ และพิจารณาว่าอยู่ในระดับความสกปรกใด เปลี่ยนแผ่นกรองเฉพาะกรณีที่ความสกปรกนั้นข้ามผ่านสองชั้น (รูปที่ 17)
- แผ่นกรองฝุ่นละออง ESP ใหม่มีจำหน่ายในรุ่นต่อไปนี้:
 - AC4107 สำหรับระบบฟอกอากาศ AC4055/AC4053
 - AC4108 สำหรับระบบฟอกอากาศ AC4065/AC4063

แผ่นกรองก๊าซ Zeolite

ในกรณีที่ใช้งานปกติในสถานที่ที่ไม่มีกรลอบบุหรี่และมีการบำรุงรักษาอย่างเหมาะสม (ดูได้จากบท 'การทำความสะอาดและการบำรุงรักษา') แผ่นกรองก๊าซ Zeolite จะสามารถใช้งานได้นานถึง 5 ปี

หมายเหตุ: คุณอาจจำเป็นต้องเปลี่ยนแผ่นกรองก๊าซ Zeolite เร็วขึ้นกว่าปกติหากใช้งานในสภาพแวดล้อมที่เลวร้ายมากกว่านี้ (สภาพแวดล้อมที่มีควัน, ห้องที่เพิ่งปรับปรุงหรือตกแต่งใหม่, การใช้งานนอกบ้าน ฯลฯ) และขาดการบำรุงรักษาที่เพียงพอ

- เปลี่ยนแผ่นกรองก๊าซ Zeolite เมื่อคุณต้องเปลี่ยนแผ่นกรองฝุ่นละออง ESP
- หมายเลขประเภทของแผ่นกรองก๊าซใหม่ ได้แก่:

42 ภาษาไทย

- AC4117 สำหรับระบบฟลักอากาศ AC4055/AC4053
- AC4118 สำหรับระบบฟลักอากาศ AC4055/AC4053

การถอดแผ่นกรอง

เคล็ดลับ: วางเครื่องทิ้งไว้กับผนังห้องเพื่อให้ความมั่นคงมากขึ้นเวลาถอดหรือใส่แผ่นกรอง

- 1 วางมือลงบนส่วนเว้าของแผงด้านข้าง แล้วค่อยๆ ดึงส่วนบนของแผงหน้าออกจากเครื่อง (1) จากนั้นยกแผงขึ้นเพื่อถอดแผ่นกรองออกมา (รูปที่ 3)
- 2 หากต้องการถอดแผ่นกรองฝุ่นละออง ESP ออก ให้จับที่ด้านข้างทั้งสองด้านของแผ่นกรองแล้วค่อยๆ เลื่อนแผ่นกรองออกจากเครื่อง (รูปที่ 4)
- 3 ถอดแผ่นกรองก๊าซ ESP ออกจากเครื่องได้โดยค่อยๆ เลื่อนแผ่นกรองออกจากตัวเครื่อง (รูปที่ 18)

หมายเหตุ: คุณสามารถถอดแผ่นกรองก๊าซ Zeolite ได้หลังจากถอดแผ่นกรองฝุ่นละอองแล้วเท่านั้น

- 4 ถอดแผ่นกรองชั้นแรกออกจากเครื่องได้โดยค่อยๆ เลื่อนออกจากตัวเครื่อง (รูปที่ 19)

การใส่แผ่นกรอง

เคล็ดลับ: วางเครื่องทิ้งไว้กับผนังห้องเพื่อให้ความมั่นคงมากขึ้นเวลาถอดหรือใส่แผ่นกรอง

หมายเหตุ: ตรวจสอบให้แน่ใจว่าใส่แผ่นกรองกลับเข้าที่เรียบร้อยแล้ว (ลูกศรชี้ขึ้น)

หมายเหตุ: เครื่องนี้ได้รับการติดตั้งอุปกรณ์นิรภัย หากคุณไม่ได้ใส่แผ่นกรองฝุ่นละออง ESP แผ่นกรองก๊าซ Zeolite และแผงหน้าให้ถูกต้อง จะไม่สามารถเปิดใช้งานได้

- 1 เลื่อนแผ่นกรองก๊าซ Zeolite เข้าไปในตัวเครื่อง (รูปที่ 5)
- 2 เลื่อนแผ่นกรองฝุ่นละออง ESP เข้าไปในตัวเครื่อง (รูปที่ 6)
- 3 เลื่อนแผ่นกรองชั้นแรกเข้าไปในตัวเครื่อง (รูปที่ 20)
- 4 หากต้องการใส่แผงหน้ากลับเข้าที่ ให้เริ่มใส่ด้านล่างก่อน (1) จากนั้นกดส่วนบนให้เข้าที่ (2) (รูปที่ 7)

การรับประกันและบริการ

หากคุณต้องการทราบข้อมูลหรือพบปัญหา โปรดเข้าชมเว็บไซต์ของ Philips ได้ที่ www.philips.com หรือติดต่อศูนย์บริการดูแลลูกค้าของบริษัท Philips ในประเทศของคุณ (หมายเลขโทรศัพท์ของศูนย์บริการฯ อยู่ในเอกสารแนบพับเกี่ยวกับการรับประกันทั่วโลก) หากในประเทศของคุณไม่มีศูนย์บริการ โปรดติดต่อตัวแทนจำหน่ายผลิตภัณฑ์ของบริษัท Philips ในประเทศ

สภาพแวดล้อม

- ห้ามทิ้งเครื่องร่วมกับขยะในครัวเรือนทั่วไป เมื่อเครื่องหมดอายุการใช้งานแล้ว ควรทิ้งลงในถังขยะสำหรับนำกลับไปใช้ใหม่ได้ (รีไซเคิล) เพื่อช่วยรักษาสิ่งแวดล้อมที่ดี (รูปที่ 21)

การแก้ปัญหา

ในหัวข้อนี้ได้รวบรวมปัญหาทั่วไปที่เกี่ยวข้องกับเครื่องล้างจานไม้ซึ่งคุณอาจพบได้ หากยังไม่สามารถแก้ไขปัญหาตามข้อมูลด้านล่างนี้ให้มาได้ กรุณาติดต่อศูนย์บริการลูกค้าในประเทศของคุณ

ปัญหา	การแก้ปัญหา
โหมดฟังก์ชันเวลาที่ไม่ทำงาน	เครื่องอาจอยู่ในโหมดสแตนด์บาย หรืออาจเปิดการทำงานแล้ว
เครื่องตัมกานไฟไม่ทำงาน	การเชื่อมต่ออาจมีปัญหา ควรตรวจสอบว่าเสียบปลั๊กเข้ากับตัวรับเข้าที่เรียบร้อยแล้วหรือยัง
	อาจไม่ได้เปิดเครื่อง สำหรับรุ่น AC4065/AC4055: ให้กดปุ่มเลือกฟังก์ชัน สำหรับรุ่น AC4063/AC4053: ให้กดปุ่มเปิด/ปิด
	อาจใส่แผ่นกรองฝุ่นละออง ESP หรือแผงหน้าไม่ถูกต้อง ลองใส่แผ่นกรองและแผงหน้าใหม่อีกครั้ง
	ยังไม่ใส่แผ่นกรองก๊าซ Zeolite ให้ใส่แผ่นกรองและใส่แผงหน้ากลับเข้าที่

ปัญหา	การแก้ปัญหา
	หากคุณดำเนินการตรวจสอบข้างต้นแล้ว พบว่าเครื่องยังไม่ทำงาน แสดงว่าเครื่องอาจขัดข้องใใช้งานไม่ได้ ควรปิดการทำงานแล้วถอดปลั๊กไฟออก จากนั้นนำส่งร้านค้าหรือศูนย์บริการที่ได้รับอนุญาตจากทางบริษัท Philips
อากาศที่ฟอกแล้วไม่ออกมาจากช่องอากาศอย่างสม่ำเสมอ	อาจเกิดการอุดตันแผ่นกรองชิ้นแรก (ดูได้จากบท 'การทำความสะอาดและการบำรุงรักษา')
	อาจสัมผัสแก๊สหรือพลาสติกแผ่นกรองใหม่ ตรวจสอบว่าแก๊สหรือพลาสติกออกเรียบร้อยแล้วก่อนทำการเปิดเครื่องใหม่อีกครั้ง
	อาจมีสิ่งของกีดขวางทางลมเข้าหรือทางลมออก
	ทำความสะอาดตัวกรองและ Corona particle charger (ดูบท 'การทำความสะอาดและการบำรุงรักษา') หากไม่สามารถแก้ไขได้ ให้ถอดปลั๊กออกแล้วนำเครื่องไปยังตัวแทนจำหน่ายของ Philips หรือศูนย์บริการ Philips
กำจัดกลิ่นได้ไม่สมบูรณ์	แผ่นกรองก๊าซ Zeolite อาจสกปรกหรือหมดอายุการใช้งาน ควรทำความสะอาดแผ่นกรองก๊าซ (ดูได้จากบท 'การทำความสะอาดและการบำรุงรักษา') หรือเปลี่ยนแผ่นกรอง (ดูได้จากบท 'การเปลี่ยนแผ่นกรอง')
	คุณอาจใช้เครื่องฟอกอากาศในห้องที่มีคุณภาพอากาศโดยรอบแย่มาก ในกรณีนี้ควรเปิดหน้าต่างเพื่อช่วยให้อากาศหมุนเวียนดีขึ้น
	คุณอาจใช้เครื่องฟอกอากาศในห้องที่มีขนาดใหญ่กว่าขนาดห้องที่เหมาะสมกับเครื่อง ให้วางเครื่องฟอกอากาศในห้องที่มีขนาดเล็กกว่า ขอแนะนำให้ใช้งานกับห้องที่มีขนาด 6 ตารางเมตรแต่ไม่เกิน 20 ตารางเมตร สำหรับรุ่น AC4055/AC4053 และไม่เกิน 40 ตารางเมตร สำหรับรุ่น AC4065/AC4063
กำจัดฝุ่นละอองได้ไม่หมด	แผ่นกรองฝุ่นละออง ESP อาจหมดอายุ ตรวจสอบสีของแผ่นกรองฝุ่นละออง ESP (ดูที่บท 'การเปลี่ยนแผ่นกรอง') หากจำเป็น ให้เปลี่ยนแผ่นกรอง
	คุณอาจใช้เครื่องฟอกอากาศในห้องที่มีขนาดใหญ่กว่าขนาดห้องที่เหมาะสมกับเครื่อง ให้วางเครื่องฟอกอากาศในห้องที่มีขนาดเล็กกว่า ขอแนะนำให้ใช้งานกับห้องที่มีขนาด 6 ตารางเมตรแต่ไม่เกิน 20 ตารางเมตร สำหรับรุ่น AC4055/AC4053 และไม่เกิน 40 ตารางเมตร สำหรับรุ่น AC4065/AC4063
พัดลมไม่ทำงาน แม้ว่าจะเสียบปลั๊กไฟและเปิดเครื่องแล้วก็ตาม	เครื่องอาจขัดข้องใใช้งานไม่ได้ ควรปิดการทำงานแล้วถอดปลั๊กไฟออก จากนั้นนำส่งร้านค้าหรือศูนย์บริการที่ได้รับอนุญาตจากทางบริษัทฟิลิปส์
เครื่องมีเสียงดังผิดปกติ (เช่น เสียงหึ่งๆ หรือเสียงแปลกๆ) ระหว่างที่เครื่องทำงาน	อาจเกิดการอุดตันแผ่นกรองชิ้นแรก (ดูได้จากบท 'การทำความสะอาดและการบำรุงรักษา')
	อาจสัมผัสแก๊สหรือพลาสติกแผ่นกรองใหม่ ตรวจสอบว่าแก๊สหรือพลาสติกออกเรียบร้อยแล้วก่อนทำการเปิดเครื่องใหม่อีกครั้ง
	อาจมีสิ่งของกีดขวางทางลมเข้าหรือทางลมออก
	เครื่องอาจขัดข้องใใช้งานไม่ได้ ควรปิดการทำงานแล้วถอดปลั๊กไฟออก จากนั้นนำส่งร้านค้าหรือศูนย์บริการที่ได้รับอนุญาตจากทางบริษัทฟิลิปส์
	ตัวช่วยของ Corona particle charger อาจไม่สะอาด ให้ทำความสะอาด Corona particle charger (ดูที่บท 'การทำความสะอาดและการบำรุงรักษา')
มีกลิ่นใหม่จากเครื่องระหว่างที่ใช้งาน	เครื่องอาจขัดข้องใใช้งานไม่ได้ ควรปิดการทำงานแล้วถอดปลั๊กไฟออก จากนั้นนำส่งร้านค้าหรือศูนย์บริการที่ได้รับอนุญาตจากทางบริษัทฟิลิปส์
เครื่องมีกลิ่นผิดปกติระหว่างใช้งาน	กรณีที่มีกลิ่นผิดปกติ ให้ติดต่อศูนย์บริการของ Philips
Corona particle charger ยังคงสกปรกหลังจากฉันทำความสะอาดโดยใช้แปรงนุ่มๆ	สิ่งนี้ไม่ใช่ปัญหา ในการใช้แปรงทำความสะอาดด้านบนและล่างของ Corona particle charger คุณจะสามารถกำจัดฝุ่นละอองเพื่อให้งานได้ดีตามปกติอีกครั้ง ห้ามใช้มีดตะ Corana particle charger เป็นชิ้นๆ โดยใช้แปรงพิเศษซึ่งเก็บไว้ที่แผงด้านหน้าทำความสะอาดเสมอ และใช้ความระมัดระวังเป็นพิเศษเมื่อทำความสะอาดอุปกรณ์ดังกล่าวเนื่องจากสายไฟอาจเสียหายได้ง่าย
เครื่องมีประกายไฟระหว่างใช้งาน	บางครั้งอาจเกิดประกายไฟจาก Corona particle charger ซึ่งเป็นปกติหากอากาศมีความชื้น

簡介

恭喜您購買本產品並歡迎加入飛利浦！請於 www.philips.com/welcome 註冊您的產品，以善用飛利浦提供的支援。

有了空氣清淨系統，您就可以呼吸清淨空氣。為了達到最佳效果，請將空氣清淨系統放在您最常待的房間內，例如您的起居室或臥室。

只要是有人、植物或寵物的地方，空氣當中就有會影響您健康的微粒存在，特別是若您同時受過敏之苦。因為這些微粒之故，您室內的空氣污染，可能還較大都市的污染情況嚴重。

通常微粒本身無味，並且用肉眼是看不見的。儘管如此，它們卻會危害您的健康。空氣清淨系統能降低空氣當中的病毒、細菌、動物皮屑以及工業污染物，改善空氣品質。

多階段過濾

本空氣清淨機具有多階段過濾系統，確保最佳空氣品質：

- 階段 1：前層濾網捕捉較大微粒。
- 階段 2：較細微粒會因通過電場粒子極化帶電器而被電極化。
- 階段 3：ESP 靜電沈澱微粒濾網能夠捕捉帶電的超細微粒。
- 階段 4：活性氧能殺除濾網捕捉到的細菌和病毒。
- 階段 5：沸石空氣濾網會捕捉各種不同的有害氣體和異味。
- 階段 6：活性氧會與 Zeolite 沸石空氣濾網相互作用，去除捕捉到的有害氣體及異味，並藉此不斷重新活化。

一般說明 (圖 1)

- A** 進風口
- B** 出風口
- C** 控制面板 AC4065/AC4055
 - 1 待機指示燈
 - 2 智能空氣測控指示燈
 - 3 特級強風指示燈
 - 4 低、中、高速指示燈
 - 5 空氣品質指示燈
 - 6 功能選擇按鈕
 - 7 定時指示燈 (1、4 或 8 小時)
 - 8 定時按鈕
- D** 控制面板 AC4063/AC4053
 - 1 開/關按鈕
 - 2 低、中、高速指示燈
 - 3 風速選擇撥鈕
- E** 正面護板
- F** ESP 靜電沈澱微粒濾網
- G** 前層濾網
- H** Zeolite 沸石空氣濾網
- I** 清潔刷
- J** 電場粒子極化帶電器
- K** 凹處
- L** 產品機體
- M** 機身

重要事項

在使用本產品前，請先仔細閱讀本使用手冊，並保留說明以供日後參考。

危險

- 請勿讓水或其他液體，或是易燃清潔劑進入產品內，以避免電擊和 / 或火災。

- 請勿用水或其他液體，或是 (易燃) 清潔劑清潔產品，以避免電擊和 / 或火災。

警示

- 在連接本產品的電源之前，請確認本產品機體底部所標示的電壓與當地的室內電壓是否相同。
- 如果電線損壞，必須交由飛利浦、飛利浦授權之服務中心，或是具備相同資格的技師更換，以免發生危險。
- 當插頭、電線或產品本身受損時，請勿使用產品。
- 本產品不適合供下列人士 (包括小孩) 使用：身體官能或心智能力退化者，或是經驗與使用知識缺乏者。他們需要有負責其安全的人員在旁監督，或指示產品的使用方法，方可使用。
- 請勿讓孩童將本產品當成玩具。
- 請勿在出風口上方或進風口前面放置物品，擋住進出風口。

警告

- 本產品不可用來作為維持良好通風的設備、替代吸塵器清潔，或烹調時用來當作抽油煙機使用。
- 如果供應產品電力的電源插座接頭不良，產品插頭會發熱。請確定將產品插入接頭良好的插座。
- 請將本產品放置在乾燥平穩的水平面上使用。
- 產品的背面及側面須至少保留 10 公分的間隔距離。
- 切勿使用堅硬的物體敲打本產品 (特別是進風口及出風口)。
- 請務必使用背面的握柄或兩側的握把提起或搬動本產品。
- 請勿將手指或其他物品放入出風口或進風口。
- 當您使用室內噴霧式驅蟲劑或在充滿油漬、燒香、香煙的火星或化學煙霧的地方時，請勿使用本產品。
- 請勿在瓦斯器具、加熱裝置或壁爐附近使用本產品。
- 使用完畢後或進行清潔之前，請務必先拔除電源插頭。
- 請勿在溫差變化極大的室內使用本產品，因為室溫差距太大會造成本產品內部凝結水珠。
- 請勿在超過或小於產品建議適用大小的室內使用本產品。最大的建議房間大小為：AC4055/AC4053 為 2 坪至 6 坪，4065/AC4063 則為 2 坪至 12 坪。
- 請將本產品遠離使用無線電電波的電子儀器至少 2 公尺以避免干擾，例如電視、廣播、無線電信號控制的時鐘。
- 本產品配有安全裝置。如果您沒有正確安裝 ESP 靜電沈澱微粒濾網、沸石空氣濾網及正面護板，將無法開啟產品電源。
- 如果室內空氣品質很差 (如抽煙、煮飯或裝潢後)，我們強烈建議您在使用本產品時打開窗戶，加速空氣流通。
- 本產品為家用產品，僅限於在正常操作環境下使用。
- 請勿在極為潮濕或周遭溫度很高的環境下使用本產品，例如浴室、廁所或廚房。
- 本產品無法清除一氧化碳 (CO)。

電磁波 (EMF)

本飛利浦產品符合電磁波 (Electromagnetic fields, EMF) 所有相關標準。只要使用方式正確並依照本使用手冊之說明進行操作，根據現有的科學研究資料，使用本產品並無安全顧慮。

第一次使用前

裝入沸石空氣濾網

除了沸石空氣濾網外，本產品隨附所有濾網，已妥善安裝在機體內。

提示：取出或裝入濾網時，將本產品靠牆擺放可獲得較穩定的支撐。

注意：請確定濾網有裝入正確的位置 (箭頭那面朝上)。

注意：本產品配有安全裝置。如果您沒有正確安裝 ESP 靜電沈澱微粒濾網、沸石空氣濾網及正面護板，將無法開啟產品電源。

- 1 將手指放在兩邊護板的凹處。(圖 2)
- 2 輕輕掀起產品正面護板的頂部 (1)，將護板向上提起並取下 (2)。(圖 3)
- 3 若要取出 ESP 靜電沈澱微粒濾網，抓住濾網兩邊的把手，輕輕將濾網抽離本產品。(圖 4)
- 4 取下沸石空氣濾網上所有的包裝材料，再將濾網裝入裝置中。(圖 5)
 - 您必須先取下微粒濾網，才能裝入沸石空氣濾網。
- 5 若要裝入 ESP 靜電沈澱微粒濾網，將它滑入裝置中(會聽見「喀噠」一聲)。(圖 6)
- 6 若要重新安裝正面護板，請先插入下緣 (1)，然後將頂部按回原位 (2)。(圖 7)

使用此電器

AC4065/AC4055

- 1 將插頭插入插座
 - 待機指示燈會亮起。(圖 8)
- 2 按下功能選擇按鈕一次或數次，選擇所需的功能及設定。(圖 9)

相對應的指示燈會亮起，待機指示燈會熄滅。

 - 智能空氣測控功能：內建的空氣感測器會判別周遭的空氣品質，並自動選擇適當的風速。選擇「智能空氣測控」功能後的前幾分鐘，空氣品質指示燈會閃爍紅燈，表示空氣品質感測器正在監測周圍空氣品質。約 5 分鐘過後，如果空氣品質良好，空氣品質指示燈會亮綠燈，若空氣品質不佳，則會亮紅燈。(圖 10)
 - 特級強風功能：本產品可以最高風速運轉 30 分鐘(特級強風指示燈亮起)，並在時間過後自動切換成「智能空氣測控」(特級強風指示燈熄滅，智能空氣測控指示燈亮起)。(圖 11)
 - 風速：本產品會按照您選擇的風速運轉。
 - ○ = 低速
 - ⊗ = 中速
 - * = 高速
- 3 若要停止裝置運轉，按下功能選擇按鈕，直到待機指示燈亮起。(圖 12)
- 4 將本產品的插頭拔掉。

定時功能

- 1 將插頭插入電源插座，並如上所述，選擇所需的功能及設定。
- 2 按下定時按鈕，設定運轉時間 (1、4 或 8 小時)。(圖 13)

相對應的定時指示燈會亮起。

 - 若要關閉定時功能，按住定時按鈕，直到定時指示燈熄滅。
 - 設定時間結束後，本產品會自動切換到待機模式。

注意：如果您想在設定時間結束前停止空氣清淨程序，按下功能選擇按鈕，直到待機指示燈亮起。

AC4063/AC4053

- 1 將插頭插入電源插座
- 2 按下 On/Off (開/關) 按鈕，開啟產品電源。(圖 14)
- 3 將風速撥鈕設定到理想速度：低速、中速或高速。(圖 15)
 - ○ = 低速

- ⊕ = 中速
- ⊗ = 高速
- ▶ 相對應的風速指示燈會亮起。

4 按下 On/Off (開/關) 按鈕，關閉電源，拔掉產品插頭。

清潔與維護

進行清潔前，請務必先拔離電源插頭。

請勿讓水或其他液體，或是易燃清潔劑進入產品內，以避免電擊和 / 或火災。

請勿用水或其他液體，或是 (易燃) 清潔劑清潔產品，以避免電擊和 / 或火災。

產品機體

定期清理機體內部與外殼，可避免內部與外殼累積灰塵。

- 1** 請使用柔軟的乾布擦拭本產品的機體。
- 2** 請使用柔軟的乾布清潔進風口及出風口。

電場粒子極化帶電器

絕對不要以手碰觸電場粒子極化帶電器。請總是使用正面護板內的特製柔軟清潔刷來清潔。

清潔電場粒子極化帶電器時請特別小心，電線非常的脆弱。

- 1** 請將柔軟清潔刷由正面護板取下。
- 2** 使用清潔刷，輕輕地沿著頂部與底部，清潔電場粒子極化帶電器。

ESP 靜電沈澱微粒濾網與沸石空氣濾網

- 1** 從產品內部取出濾網 (請參閱「更換濾網」單元的「取出濾網」部分)。
- 2** 使用吸塵器清除明顯的灰塵。

前層濾網

- 1** 使用吸塵器清理前層濾網。

更換濾網

大量過濾香菸煙味會大幅縮短濾網的使用壽命：

每日香菸數	濾網大約使用壽命
0 到 1	使用壽命最長 5 年
5 到 10	使用壽命最長 6 到 12 個月
20	使用壽命最長 3 到 6 個月

ESP 靜電沈澱微粒濾網

- ▶ 在無煙環境及適當維護的正常家庭使用情況下 (請參閱「清潔與維護」單元)，微粒濾網的使用壽命約 5 年。
- ▶ 如果要檢查是否必須更換 ESP 靜電沈澱微粒濾網，請取下前蓋，然後用雙手抽出 ESP 靜電沈澱微粒濾網。(圖 4)
- ▶ 將 ESP 靜電沈澱微粒濾網上下倒置。(圖 16)

- ▶ 查看夾層間的污染狀況，判斷適用哪一級污染狀況。如果已有兩夾層被污染才需更換濾網。(圖 17)
- ▶ 下列機型編號可更換新的 ESP 靜電沈澱微粒濾網：
 - AC4107，適用空氣清淨系統 AC4055/AC4053
 - AC4108，適用空氣清淨系統 AC4065/AC4063

Zeolite 沸石空氣濾網

在無煙環境及適當維護的正常家庭使用情況下(請參閱「清潔與維護」單元)，Zeolite 沸石空氣濾網的使用壽命最長至 5 年。

注意：若您在空氣品質極糟的環境下使用本產品(煙霧、剛整修的房子或室外等)，並很少進行維護工作，您可能必須時常更換沸石空氣濾網。

- ▶ 請同時更換沸石空氣濾網與 ESP 靜電沈澱微粒濾網。
- ▶ 下列機型編號可更換新的沸石空氣濾網：
 - AC4117，適用空氣清淨系統 AC4055/AC4053
 - AC4118，適用空氣清淨系統 AC4055/AC4053

取出濾網

提示：取出或裝入濾網時，將本產品靠牆擺放可獲得較穩定的支撐。

- 1** 將手指放在兩邊護板的凹處。輕輕拔起產品正面護板的頂部 (1)，將護板向上提起以取下 (2)。(圖 3)
- 2** 若要取出 ESP 靜電沈澱微粒濾網，抓住濾網兩邊的把手，輕輕將濾網抽離本產品。(圖 4)
- 3** 若要取出沸石空氣濾網，將其抽離產品。(圖 18)

注意：您必須先取出 ESP 靜電沈澱微粒濾網，才能取出沸石空氣濾網。

- 4** 若要取出前層濾網，將濾網抽離產品。(圖 19)

安裝濾網

提示：取出或裝入濾網時，將本產品靠牆擺放可獲得較穩定的支撐。

注意：請確定濾網有裝入正確的位置(箭頭那面朝上)。

注意：本產品配有安全裝置。如果您沒有正確安裝 ESP 靜電沈澱微粒濾網、沸石空氣濾網及正面護板，將無法開啟產品電源。

- 1** 將沸石空氣濾網滑入產品。(圖 5)
- 2** 將 ESP 靜電沈澱微粒濾網滑入產品。(圖 6)
- 3** 將前層濾網滑入產品。(圖 20)
- 4** 若要重新安裝正面護板，請先插入下緣 (1)，然後將頂部按回原位 (2)。(圖 7)

保證書與服務

若您需要相關資訊，或是有任何問題，請瀏覽飛利浦網站，網址為 www.philips.com，或連絡您當地的飛利浦顧客服務中心(您可以在全球保證書上找到連絡電話)。若您當地沒有顧客服務中心，請洽詢當地的飛利浦經銷商。

環境保護

- 本產品壽命結束時請勿與一般家庭廢棄物一併丟棄。請將該產品放置於政府指定的回收站，此舉能為環保盡一份心力。(圖 21)

故障排除

本單元概述您使用本產品時最常遇到的問題。如果您無法利用以下資訊解決您遇到的問題，請聯絡您所在國家/地區的顧客服務中心。

問題

解決方法

選取的功能 / 定時模式無法正常運作。

本產品可能正處於待機模式，或電源未開啟。

產品不能運作。

電源連接可能有問題。請檢查插頭是否正確插入電源插座中。

您的產品可能沒有開啟電源。AC4065/AC4055：按下功能選擇按鈕。AC4063/AC4053：按下 on/off (開/關) 按鈕。

ESP 靜電沈澱微粒濾網或正面護板可能沒有正確安裝。請重新插入濾網並裝回正面護板。

Zeolite 沸石空氣濾網還未安裝。請插入濾網並裝回正面護板。

如果您已檢查上述項目，但本產品仍無法運轉，可能是發生故障。請拔掉電源插頭，並將本產品送至飛利浦經銷商或飛利浦授權之服務中心。

乾淨的空氣無法順利從出風口排出

前層濾網可能堵塞。請清理前層濾網 (請參閱「清潔與維護」單元)。

您可能忘了拆除新濾網的塑膠包裝。請拆除塑膠包裝後，再重新開啟產品電源。

進風口或出風口可能遭到外來物品擋住。請移走擋住進出風口的物品。

清潔濾網與電場粒子極化帶電器 (請參閱「清潔與維護」單元)。若情況依舊，請拔掉電源插頭，並將本產品送至飛利浦經銷商或飛利浦授權之服務中心。

異味無法有效去除。

沸石空氣濾網可能髒了，或是使用壽命結束。請清潔沸石空氣濾網 (請參閱「清潔與維護」單元) 或更換新的沸石空氣濾網 (請參閱「更換濾網」單元)。

您可能在環境空氣品質不良的室內使用本產品。在這種情況下，請打開窗戶，加速空氣流通。

您也許在超過產品設計範圍的室內使用本產品。請將本產品移至較小的空間。AC4055/AC4053 機型建議在 2 坪至 6 坪內的空間使用，AC4065/AC4063 機型則在 2 坪至 12 坪內的空間使用。

灰塵微粒無法有效去除。

ESP 靜電沈澱微粒濾網的使用壽命可能已結束。請檢查 ESP 靜電沈澱微粒濾網的顏色 (請參閱「更換濾網」單元)，必要時，請更換濾網。

您也許在超過產品設計範圍的室內使用本產品。請將本產品移至較小的空間。AC4055/AC4053 機型建議在 2 坪至 6 坪內的空間使用，AC4065/AC4063 機型則在 2 坪至 12 坪內的空間使用。

問題	解決方法
產品的插頭已連接到電源插座，且電源開啟，但風扇仍沒有運轉。	本產品可能發生故障。請關閉產品電源，並拔掉插頭。將本產品送到飛利浦經銷商或飛利浦授權之服務中心。
產品在運轉時發出不尋常的噪音 (例如：嘶聲、吱聲，或裂聲)。	前層濾網可能堵塞。請清理前層濾網 (請參閱「清潔與維護」單元)。 您可能忘了拆除新濾網的塑膠包裝。請拆除塑膠包裝後，再重新開啟產品電源。 進風口或出風口可能遭到外來物品擋住。請移走擋住進出風口的物品。
	本產品可能發生故障。請關閉產品電源，並拔掉插頭。將本產品送到飛利浦經銷商或飛利浦授權之服務中心。 電場粒子極化帶電器的細網可能不乾淨。清潔電場粒子極化帶電器 (請參閱「清潔與維護」單元)。
本產品在運轉時產生燒焦味	本產品可能發生故障。請關閉產品電源，並拔掉插頭。將本產品送到飛利浦經銷商或飛利浦授權之服務中心。
本產品在運轉時產生不尋常的氣味。	若產生不尋常的氣味，請聯絡授權的飛利浦服務中心。
即使用了柔軟的清潔刷來清潔，電場粒子極化帶電器還是很髒。	這並不要緊。清潔電場粒子極化帶電器的頂部及底部，您便已經清掉夠多的污垢，它已能再度正常運作。絕對不要以手碰觸電場粒子極化帶電器。請總是使用正面護板內的特製柔軟清潔刷來清潔。清潔電場粒子極化帶電器時請特別小心，電線非常的脆弱。
本產品在運轉時產生火花。	有時候會在電場粒子極化帶電器產生小火花。此為空氣當中含水分的正常現象。

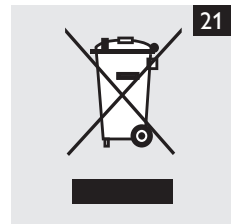
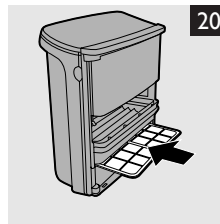
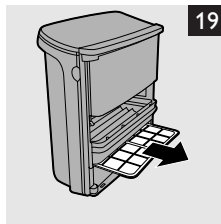
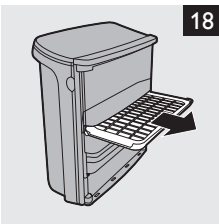
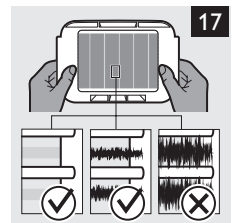
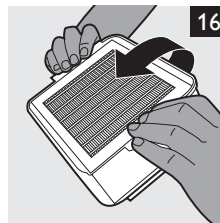
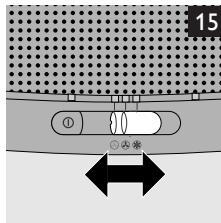
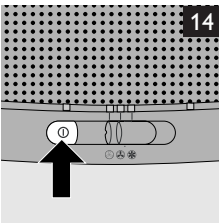
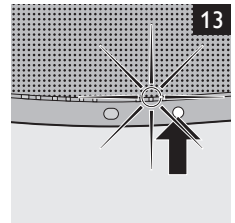
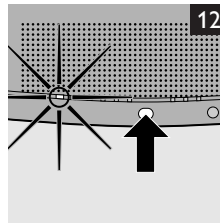
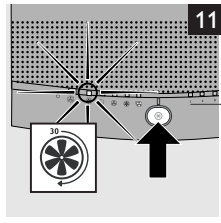
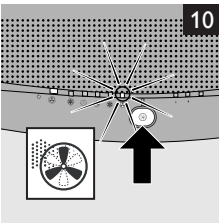
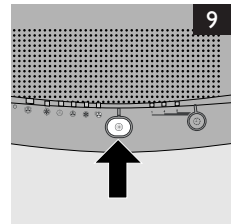
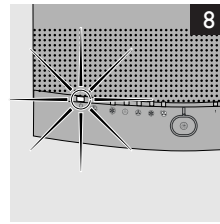
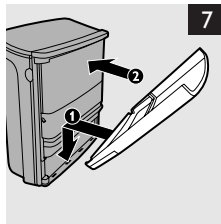
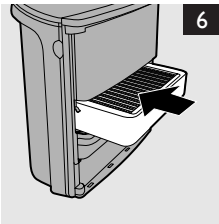
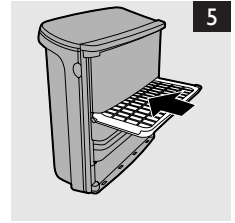
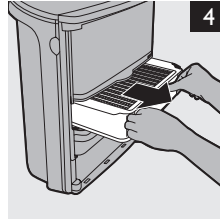
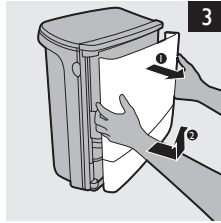
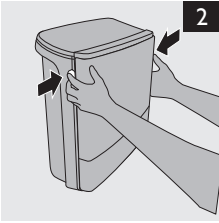



www.philips.com

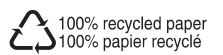

4222.002.7165.2