

Супер автоматты эспрессо құрылғысы
3100 сериясы

30

ПАЙДАЛАНУШЫ НҰСҚАУЛЫҒЫ

HD8826
HD8831

Қазақша

Құрылғыны пайдаланбас бұрын мұқият оқып шығыңыз.



КК

30

Тұрмыстық қажеттіліктерге арналған

CE

Өнімді тіркеп, мына тораптан қолдау алыңыз

www.philips.com/welcome

EAC
PHILIPS

Дәстүрлі сүт көпірткіші бар супер автоматты Philips эспрессо құрылғысын сатып алғаныңызбен құттықтаймыз!

Philips ұсынатын қолдауды барынша пайдалану үшін өнімді www.philips.com/welcome сайтында тіркеңіз.

Құрылғы тұтас кофе дәндерін қолданып эспрессо дайындау және бу мен ыстық су ағызу үшін жасалған. Осы пайдаланушы нұсқаулығында құрылғыны орнату, қолдану, тазалау және қақтан тазалауға қажетті барлық ақпарат берілген.

МАЗМҰНЫ

МАҢЫЗДЫ	4
Қауіпсіздік нұсқаулары.....	4
Ескертулер	4
Сақтандырулар	7
Электрмагниттік өрістер	8
Тастау	9
ОРНАТУ	10
Өнімге шолу	10
Жалпы сипаттама	11
ҚОЛДАНУҒА ДАЙЫНДАУ	12
Құрылғы орамасы	12
Құрылғыны орнату	12
ҚҰРЫЛҒЫНЫ АЛҒАШ РЕТ ҚОЛДАНУ	15
Контурды толтыру	15
Автоматты шаю/өзін-өзі тазалау циклі	16
Қолмен шаю циклі	16
СУ ҚАТТЫЛЫҒЫН ӨЛШЕУ ЖӘНЕ БАҒДАРЛАМАЛАУ	18
«INTENZA+» СУ СҮЗГІСІ	20
«INTENZA+» су сүзгісін орнату	20
INTENZA+ су сүзгісін ауыстыру	22
РЕТТЕУЛЕР	23
Saeco Adapting System	23
Керамикалық кофе тартқышты реттеу	23

Хош иісті реттеу (кофе аштылығы)	24
Ағызу шүмегін реттеу	25
Кофе қалыңдығын реттеу	26
ЭСПРЕССО ЖӘНЕ ЭСПРЕССО ЛУНГО ҚАЙНАТУ	27
Кофе дәндерін қолданып эспрессо немесе эспрессо лунго қайнату	27
Алдын ала тартылған кофені қолданып эспрессо немесе эспрессо лунго қайнату	28
БУ ШЫҒАРУ / КАПУЧИНО ҚАЙНАТУ	29
ЫСТЫҚ СУ АҒЫЗУ	30
ТАЗАЛАУ ЖӘНЕ ТЕХНИКАЛЫҚ ҚЫЗМЕТ КӨРСЕТУ	31
Құрылғыны күнделікті тазалау	31
Су ыдысын тазалау	32
Дәстүрлі сүт көпірткішті күнделікті тазалау	33
Құрылғыны апта сайын тазалау	33
Дәстүрлі сүт көпірткішті апта сайын тазалау	33
Қайнату бөлігін апта сайын тазалау	34
Қайнату бөлігін ай сайын майлау	38
Қайнату бөлігін ай сайын «Кофе майын кетіргіш затпен» тазалау	39
Кофе дәндері ыдысын ай сайын тазалау	41
ҚАҚТАН ТАЗАЛАУ	42
Дайындау кезеңі	42
Қақтан тазалау кезеңі	44
Шаю кезеңі	45
Қақтан тазалау циклінің тоқтатылуы	47
БАҒДАРЛАМАЛАУ	48
Мына параметрлерді реттеуге болады	48
Құрылғыны бағдарламалау жолы	49
ДИСПЛЕЙДЕГІ БЕЛГІШЕЛЕРДІҢ МАҒЫНАСЫ	51
АҚАУЛЫҚТАРДЫ ЖОЮ	55
ҚУАТ ҮНЕМДЕУ	58
Күту режимі	58
ТЕХНИКАЛЫҚ СИПАТТАМАЛАР	58
ЗАУЫТТЫҚ ПАРАМЕТРЛЕР	59
КЕПІЛДІК ЖӘНЕ ҚЫЗМЕТ КӨРСЕТУ	59
Кепілдік	59
Қызмет көрсету	59
ТЕХНИКАЛЫҚ ҚЫЗМЕТ КӨРСЕТУ ӨНІМДЕРІНЕ ТАПСЫРЫС БЕРУ	60

МАҢЫЗДЫ

Қауіпсіздік нұсқаулары

Бұл құрылғы қауіпсіздік құрылғыларымен жабдықталған. Дегенмен қауіпсіздік нұсқауларын мұқият оқып шығып, оларды орындаңыз. Құрылғыны дұрыс пайдаланбағандықтан күтпеген жерде жарақат алмау немесе зақым келтірмеу үшін, құрылғыны осы нұсқауларда сипатталған түрде дұрыс пайдаланыңыз. Осы нұсқаулықты кейін қолдану үшін сақтаңыз.



ЕСКЕРТУ сөзі мен осы белгіше ауыр жарақат алу қаупі, өмірге және/немесе құрылғыға зақым келу қаупі туралы ескертеді.



САҚТАНДЫРУ сөзі мен осы белгіше жеңіл жарақат алу және/немесе құрылғыға зақым келу қаупі туралы ескертеді.

Ескертулер

- Құрылғы жалғанатын розетканың кернеуі құрылғының техникалық сипаттамаларына сәйкес келуі керек.
- Құрылғыны жерге тұйықталған розеткаға жалғаңыз.

- Қуат сымы үстелдің шетінен ілініп тұрмауы немесе ыстық беттерге тимеуі тиіс.
- Құрылғыны, қуат ашасын немесе қуат сымын суға салушы болмаңыз: Ток соғу қаупі!
- Қуат сымының қосқышына сұйықтық төгуге болмайды.
- Ыстық су ағынын дене мүшелеріне қаратушы болмаңыз: Күйіп қалу қаупі!
- Ыстық беттерге тимеңіз. Тұтқалар мен тетіктерді пайдаланыңыз.
- Құрылғының артындағы қуат түймесін басып, құрылғыны өшіргеннен кейін, қуат ашасын розеткадан ағытыңыз:
 - ақаулық орын алса;
 - құрылғы көп уақыт қолданылмайтын болса;
 - құрылғыны тазаламас бұрын.
- Қуат сымынан емес, қуат ашасынан ұстап тартыңыз.
- Қуат ашасын су қолмен ұстамаңыз.
- Құрылғы, қуат сымы немесе құрылғының өзі зақымдалған болса, құрылғыны қолданбаңыз.
- Құрылғыны немесе оның қуат сымын түрлендіруге болмайды. Кез келген қауіптің алдын алу үшін жөндеу жұмыстарын Philips компаниясының

өкілетті қызмет көрсету орталығы атқаруы қажет.

- Құрылғыны 8-ге толмаған балаларға қолдануға болмайды.
- Құрылғыны дұрыс қолдану жөнінде нұсқау беріліп, қатысты қауіптер туралы хабарланған болса немесе ересектер бақылап отырса, құрылғыны 8-ге толған балаларға қолдануға болады.
- 8-ге толмаған болса және ересектер бақылап отырмаса, балаларға құрылғыны тазалауға және оған техникалық қызмет көрсетуге болмайды.
- Құрылғы мен оның қуат сымын 8-ге толмаған балалардың қолы жетпейтін жерде ұстаңыз.
- Құрылғыны дұрыс қолдану жөнінде нұсқау беріліп, қатысты қауіптер туралы хабарланған болса немесе ересектер бақылап отырса, құрылғыны физикалық, сезу немесе ой қабілеті төмен немесе тиісті тәжірибесі және/немесе дағдысы жеткіліксіз адамдарға қолдануға болады.
- Балалар құрылғымен ойнамауы үшін, оларды бақылап отыру қажет.

- Кофе тартқышқа саусақтарыңызды немесе басқа заттарды салушы болмаңыз.

Сақтандырулар

- Құрылғы тек үйде пайдалануға арналған. Ол дәмханаларда, дүкен қызметкерлерінің ас үйінде, кеңселерде, зауыттарда немесе басқа жұмыс орталарында қолдануға арналмаған.
- Құрылғы әрдайым тегіс әрі тұрақты бетте тұруы керек.
- Құрылғыны ыстық беттерге, ыстық пештің, жылытқыштың немесе соған ұқсас қызу көздерінің жанына орналастыруға болмайды.
- Кофе дәндері ыдысына тек қуырылған кофе дәндерін салыңыз. Кофе дәндері ыдысына тартылған кофе, еритін кофе, қуырылмаған кофе немесе кез келген басқа зат салынса, құрылғыға зақым келуі мүмкін.
- Кез келген бөліктерді салмас немесе шешіп алмас бұрын, құрылғы салқындағанша күтіңіз. Қолданғаннан кейін қыздыру беттері қызуды сақтауы мүмкін.
- Су ыдысын толтыру үшін жылы немесе ыстық су қолданушы болмаңыз. Тек салқын газдалмаған

ауыз суын қолданыңыз.

- Ысқыш ұнтақтармен немесе қатты тазалағыш заттармен тазалаушы болмаңыз. Суланған жұмсақ шүберекпен сүртсеңіз болғаны.
- Құрылғыны жүйелі түрде қақтан тазалаңыз. Мұны орындамасаңыз, құрылғы дұрыс жұмыс істемей қалады. Мұндай жағдайда кепілдік жөндеуді қамтымайды!
- Құрылғыны 0 °С-тан төмен температурада ұстамаңыз. Қыздыру жүйесінде қалған су қатып, зақым келтіруі мүмкін.
- Құрылғы көп уақыт қолданылмаса, су ыдысында су қалдырмау керек. Су ластануы мүмкін. Құрылғыны қолданған сайын таза су қолданыңыз.

Электрмагниттік өрістер

Осы құрылғы электрмагниттік өрістердің әсеріне қатысты барлық тиісті стандарттар мен қаулыларға сай келеді.

Тастау



Өнімдегі осы таңба өнімнің 2012/19/EU директивасымен қамтылғанын білдіреді. Электр және электрондық өнімдерге арналған жергілікті бөлек жинау жүйесі туралы мәлімет алыңыз. Жергілікті ережелерді сақтап, өнімді тұрмыстық қоқыс ретінде тастамаңыз. Ескі өнімдерді тиісті түрде тастау қоршаған орта мен адам денсаулығына тиетін кері әсердің алдын алуға көмектеседі.

OPHATY

Өнімге шолу

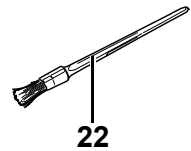
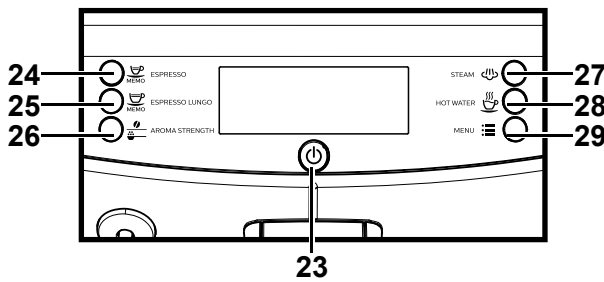
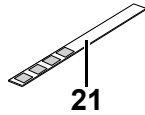
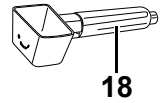
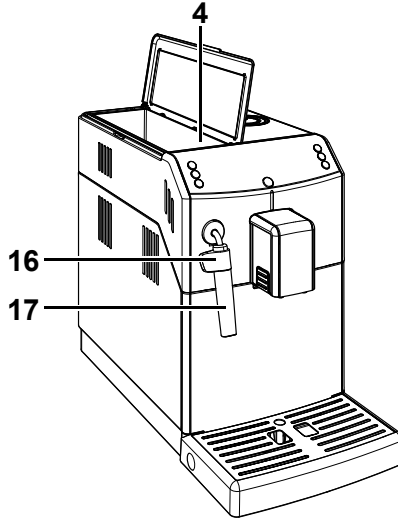
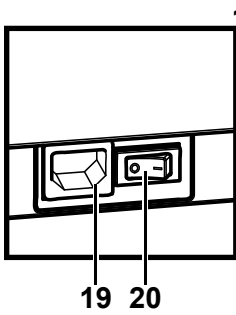
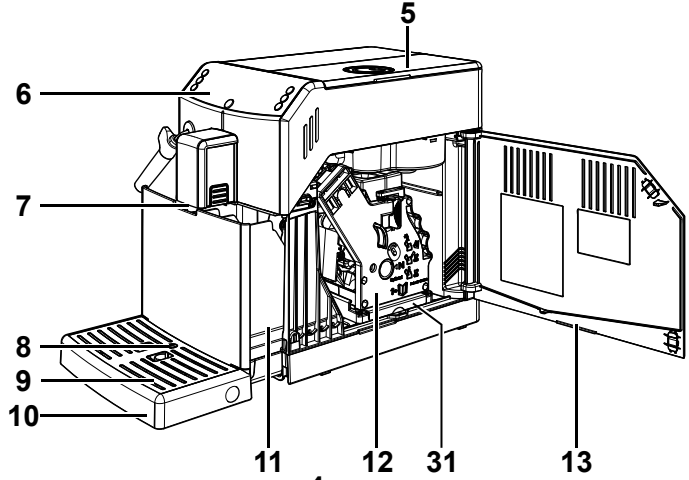
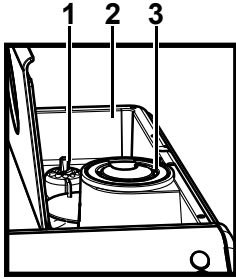

Жалпы сипаттама

1. Тартқышты реттеу тетігі
2. Кофе дәндері ыдысы
3. Алдын ала тартылған кофе бөлігі
4. Су ыдысы + қақпақ
5. Кофе дәндері ыдысының қақпағы
6. Басқару панелі
7. Кофе ағызу шүмегі
8. Толы тамшылау науасы көрсеткіші
9. Кесе ұстағышының торы
10. Тамшылау науасы
11. Тартылған кофе тартпасы
12. Қайнату бөлігі
13. Қызмет көрсету есігі
14. Қайнату бөлігіне арналған май - (қосымша)
15. Қуат сымы
16. Түтіктің қорғайтын сабы
17. Дәстүрлі сүт көпірткіш (ыстық су/бу үшін)
18. Кофе тартқышты реттеу кілті + алдын ала тартылған кофе өлшеу қасығы + кофе шығару түтігін тазалау құралы
19. Қуат сымының ұясы
20. Қуат түймесі
21. Су қаттылығын тексеру жолағы
22. Тазалау щеткасы - (қосымша)
23. ON/OFF түймесі
24. Эспрессо қайнату түймесі
25. Эспрессо лунго қайнату түймесі
26. «Аroma» — алдын ала тартылған кофе түймесі
27. Бу түймесі
28. Ыстық су түймесі
29. Қақтан тазалау түймесі
30. Қақтан тазалау ерітіндісі — бөлек сатып алынады
31. Кофе қалдықтары тартпасы

ҚОЛДАНУҒА ДАЙЫНДАУ

Құрылғы орамасы

Бастапқы орама материалы құрылғыны тасымалдау кезінде оны қорғау үшін жасалған. Орам материалын болашақта тасымалдау кезінде пайдалану үшін сақтап қоюды ұсынамыз.

Құрылғыны орнату

1 Құрылғыны орамдан алыңыз.

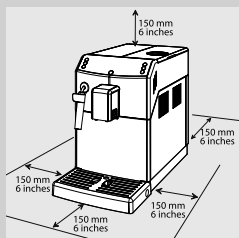

2 Тиісті түрде қолдану үшін мына кеңестерге жүгініңіз:

- құрылғы құлап түсу немесе жарақат алу қаупі жоқ қауіпсіз, түзу бетті таңдаңыз.
- жеткілікті жарық, таза және оңай қол жететін қуат көзіне жақын орынды таңдаңыз.
- мына суретте көрсетілгендей, құрылғының жан-жағында орын қалдырыңыз.

3 Су ыдысының қақпағын ашыңыз.

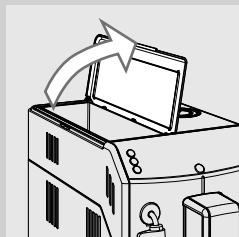

4 Тұтқасынан ұстап су ыдысын шығарып алыңыз.

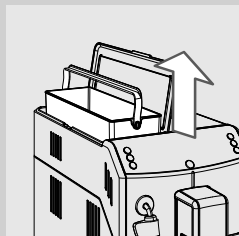

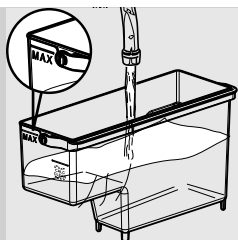

5 Су ыдысын таза сумен шайыңыз.

6 Су ыдысын «MAX» деңгейіне дейін таза сумен толтырып, қайтадан құрылғыға салыңыз. Ол толығымен кіргізілгеніне көз жеткізіңіз.

! Сақтандыру:

Су ыдысын жылы, ыстық, газдалған сумен немесе кез келген басқа сұйықтықпен толтырушы болмаңыз, әйтпесе су ыдысы мен құрылғыға зақым келуі мүмкін.

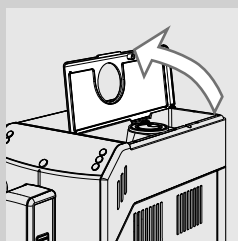

7 Кофе дәндері ыдысының қақпағын ашыңыз.

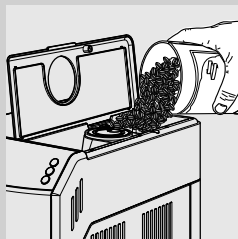

8 Кофе дәндерін ақырындап кофе дәндері ыдысына салыңыз.

≡ Ескертпе:

Кофе дәндері ыдысына тым көп кофе дәндерін салмаңыз, себебі құрылғының тарту өнімділігі төмендейді.

! Сақтандыру:

Кофе дәндері ыдысына тек кофе дәндерін салуға болады. Кофе дәндері ыдысына тартылған кофе, еритін кофе, карамельденген кофе, қуырылмаған кофе дәндері немесе кез келген басқа зат салынса, құрылғыға зақым келуі мүмкін.

9 Кофе дәндері ыдысының қақпағын орнына қойыңыз.

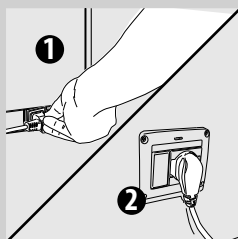

10 Ашаны құрылғының артқы жағындағы ұяға қосыңыз.

11 Қуат сымының екінші ұшындағы ашаны ток кернеуі тиісті розеткаға қосыңыз.

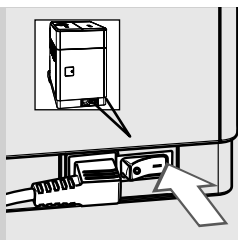

12 Қуат түймесін «I» күйіне ауыстырыңыз. «O» түймесі жыпылықтайды.

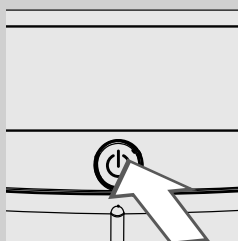

13 Құрылғыны қосу үшін «O» түймесін басыңыз.

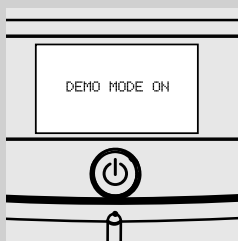

Ескертпе:
«O» түймесі 8 секундтан астам басылса, құрылғы демонстрациялық режимге өтеді. Демонстрациялық режимнен шығу үшін, құрылғыны қуат түймесімен өшіріп, қайта қосыңыз.

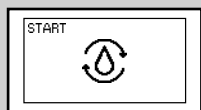

14 Басқару панелінде контурды толтыру керектігі көрсетіледі.

ҚҰРЫЛҒЫНЫ АЛҒАШ РЕТ ҚОЛДАНУ

Құрылғыны алғаш рет қолданған кезде келесі әрекеттер орын алуы тиіс:

- 1) Контурды толтыруыңыз керек.
- 2) Құрылғы автоматты шаю/өзін-өзі тазалау циклін орындайды.
- 3) Қолмен шаю циклін орындауыңыз керек.

Контурды толтыру

Бұл процесс барысында таза су құрылғының ішкі контуры арқылы ағып, құрылғы қызады. Бұған бірнеше минут уақыт кетеді.



- 1 Дәстүрлі сүт көпіртіктің астына ыдыс қойыңыз.

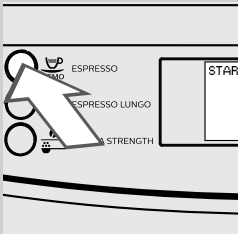

- 2 Контурды толтыру циклін бастау үшін «MEMO» түймесін басыңыз.



Сары

- 3 Белгіше астындағы жолақ әрекеттің орындалу барысын көрсетеді. Процесс аяқталғаннан кейін құрылғы ағызуды автоматты түрде тоқтатады.

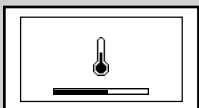

Сары

- 4 Енді басқару панелінде құрылғының қызу белгішесі көрсетіледі.

Автоматты шаю/өзін-өзі тазалау циклі

Қызу аяқталғаннан кейін құрылғы ішкі контурларды таза сумен шаю/өзін-өзі тазалау циклін автоматты түрде орындайды. Бұған бір минуттан аз уақыт кетеді.

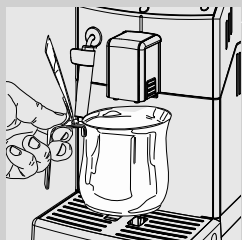

- 5** Ағатын аздаған суды жинау үшін кофе ағызу шүмегінің астына ыдыс қойыңыз.



Сары

- 6** Құрылғы автоматты шаю циклін орындайды. Цикл автоматты түрде аяқталғанша күтіңіз.



Ескертпе:

«MEMO» түймесін басып, ағызуды тоқтатуға болады.

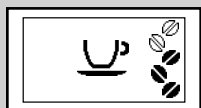

Жасыл

- 7** Жоғарыда сипатталған әрекеттер аяқталғаннан кейін құрылғы мына дисплейді көрсетеді. Енді қолмен шаю циклін орындауға болады.

Қолмен шаю циклі

Бұл процесс барысында кофе қайнату циклі қосылады және су контуры арқылы таза су ағады. Бұған бірнеше минут уақыт кетеді.

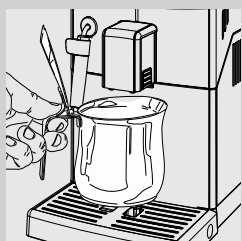

- 1** Кофе ағызу шүмегінің астына ыдыс қойыңыз.

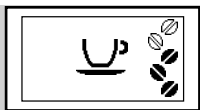

Жасыл

2 Құрылғы мына дисплейді көрсеткенін тексеріңіз.

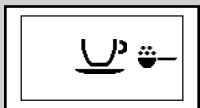

Жасыл

3 Алдын ала тартылған кофе қайнату функциясын таңдау үшін «☕» түймесін мына дисплей көрсетілгенше басыңыз.



Ескертпе:

Бөлікке алдын ала тартылған кофе қоспаңыз.

4 «MEMO» түймесін басыңыз. Құрылғы кофе ағызу шүмегі арқылы су ағыза бастайды.

5 Ағып болғаннан кейін ыдысты босатыңыз. 1–4 қадамдарын екі рет қайталаңыз, одан кейін 6-қадамға өтіңіз.

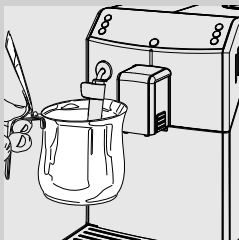

6 Дәстүрлі сүт көпірткіштің астына ыдыс қойыңыз.

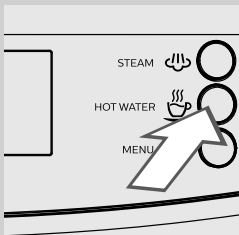

7 Ыстық су ағыза бастау үшін «☕» түймесін басыңыз.

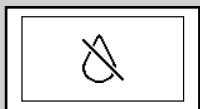

Қызыл

8 Суды «су жоқ» белгішесі пайда болғанша ағызыңыз.



Ескертпе:

«MEMO» түймесін басып, қолмен шаю циклін тоқтатуға болады.

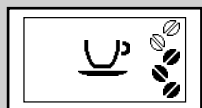
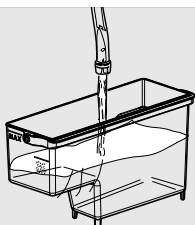

Жасып

- 9** Осы әрекет аяқталғаннан кейін су ыдысын МАХ деңгейіне дейін қайта толтырыңыз. Енді құрылғы кофе қайнатуға дайын. Сол жақтағы дисплей көрсетіледі.

Ескертпе:

Құрылғы 15 минуттан астам күту режимінде немесе өшіріліп тұрған болса, автоматты шаю/өзін-өзі тазалау циклі қосылады. Құрылғыны 2 не одан көп апта қолданбаған кезде қолмен шаю циклін орындау керек. Цикл аяқталғаннан кейін кофе қайнатуға болады.

СУ ҚАТТЫЛЫҒЫН ӨЛШЕУ ЖӘНЕ БАҒДАРЛАМАЛАУ

Қақтан тазалау жиілігін анықтау және «INTENZA+» су сүзгісін орнату үшін су қаттылығын өлшеу өте маңызды (су сүзгісі туралы қосымша мәлімет алу үшін келесі тарауды қараңыз).

Су қаттылығын өлшеу үшін төмендегі қадамдарды орындаңыз:

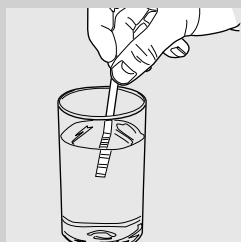

- 1** Су қаттылығын тексеру жолағын (құрылғымен бірге беріледі) суға 1 секундқа салыңыз.

Ескертпе:

Тексеру жолағын тек бір рет өлшеу үшін қолдануға болады.

- 2** Бір минут күтіңіз.

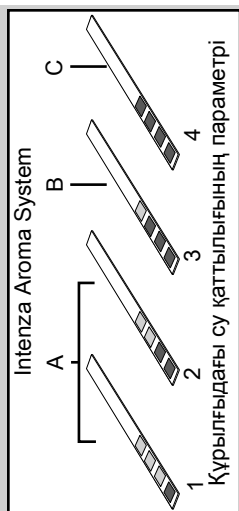

3 Қанша текшенің түсі қызылға ауысқанын тексеріп, мына кестені қараңыз.



Ескертпе:

Су қаттылығын тексеру жолағындағы сандар су қаттылығын реттеу параметрлеріне сәйкес келеді.

Дәлірек айтқанда:

1 = 1 (өте жұмсақ су)

2 = 2 (жұмсақ су)

3 = 3 (қатты су)

4 = 4 (өте қатты су)

Өріптер «INTENZA+» су сүзгісінің астыңғы жағында орналасқан сілтемелерге сәйкес келеді (келесі тарауды қараңыз).

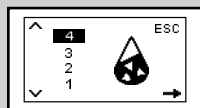

Сары

4 «» түймесін басыңыз да, мына белгіше көрсетілгенше «» түймесін басып, опцияларды айналдырыңыз.



Ескертпе:

Құрылғы судың көптеген түрлеріне қолайлы, стандартты су қаттылығы параметрімен жеткізіледі.

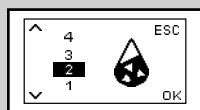

Сары

5 Мәнді арттыру үшін «» түймесін және мәнді азайту үшін «» түймесін басыңыз.

6 Параметрді растау үшін «» түймесін басыңыз.

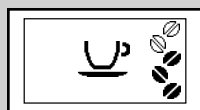

Жасыл

7 Бағдарлама жасау мәзірінен шығу үшін «» түймесін басыңыз. Құрылғы мына дисплейді көрсетеді және қайнатуға дайын болады.

«INTENZA+» СУ СҮЗГІСІ

«INTENZA+» су сүзгісін орнатқаныңызды жөн санаймыз, себебі ол құрылымында қақ жиналуына жол бермейді және кофенің хош иісін сақтайды.



«INTENZA+» су сүзгісін бөлек сатып алуға болады. Қосымша мәлімет алу үшін осы пайдаланушы нұсқаулығындағы техникалық қызмет көрсету өнімдері келтірілген бетті қараңыз.

Су — әрбір кофенің маңызды бөлігі, сондықтан оны әрдайым кәсіпқой түрде сүзу өте маңызды. «INTENZA+» су сүзгісі қолданылса, ол тұз шөгінділерінің жиналуына жол бермейді және су сапасын жақсартады.

«INTENZA+» су сүзгісін орнату

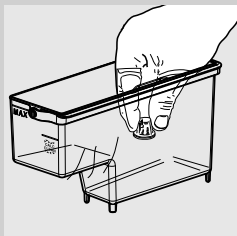

- 1** Су ыдысынан кіші ақ сүзгіні алып, оны құрғақ жерде сақтаңыз.



- 2** «INTENZA+» су сүзгісін орамасынан алып, оны тігінен (ауызын жоғары қаратып) суық суға батырыңыз да, бүйірлерін абайлап басыңыз, сөйтіп ауа көпіршіктері шығарасыз.

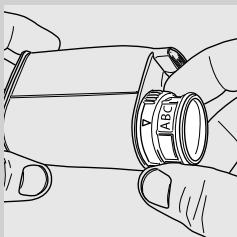

- 3** «INTENZA+» су сүзгісін өлшенген (алдыңғы тарауды қараңыз) және сүзгінің астыңғы жағында көрсетілген параметрлерге сәйкес орнатыңыз:
 A = жұмсақ су – тексеру жолағында 1 не 2-ге тең
 B = қатты су (стандартты) – тексеру жолағында 3-ке тең
 C = өте қатты су – тексеру жолағында 4-ке тең

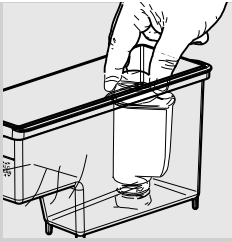

4 Бос су ыдысына «INTENZA+» су сүзгісін салыңыз. Оны одан әрі қозғалмайтындай күйге келгенше басыңыз.

5 Су ыдысын таза сумен толтырып, қайтадан құрылғыға салыңыз.

6 Су ыдысындағы барлық суды ыстық су функциясының көмегімен ағызыңыз («Ыстық су ағызу» тарауын қараңыз).

7 Су ыдысын қайтадан толтырыңыз.

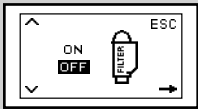

Сары

8 «☰» түймесін басыңыз да, мына дисплей көрсетілгенше «☰» түймесін басып, опцияларды айналдырыңыз.

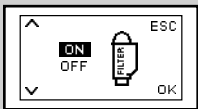

Сары

9 «ON» мәнін таңдау үшін «MEMO» түймесін және растау үшін «☰» түймесін басыңыз.

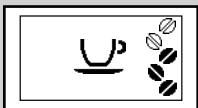

Жасыл

10 Шығу үшін «☰» түймесін басыңыз. Құрылғы мына дисплейді көрсетеді және қайнатуға дайын болады.

Енді құрылғы пайдаланушыға «INTENZA+» су сүзгісін ауыстыру керектігін хабарлауға бағдарламаланды.

INTENZA+ су сүзгісін ауыстыру

«INTENZA+» су сүзгісін жаңасымен ауыстыру керек болған кезде, мына белгіше көрсетіледі.



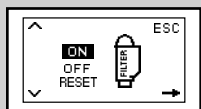

Сары

- 1 «INTENZA+» су сүзгісін алдыңғы тарауда сипатталғандай ауыстырыңыз.



Сары

- 2 «» түймесін басыңыз да, мына белгіше көрсетілгенше «» түймесін басып, опцияларды айналдырыңыз.



Сары

- 3 «RESET» опциясын таңдаңыз. Растау үшін «» түймесін басыңыз.

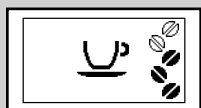

Жасыл

- 4 Шығу үшін «» түймесін басыңыз. Құрылғы мына дисплейді көрсетеді және қайнатуға дайын болады.

Құрылғы енді жаңа «INTENZA+» су сүзгісін қолдануға бағдарламаланды.

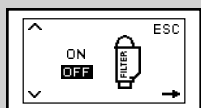

Сары

 **Ескертпе:**

«INTENZA+» су сүзгісі әлдеқашан орнатылған болса және сіз оны ауыстырмай, алып тастағыңыз келсе, оның орнына «OFF» опциясын таңдаңыз.

«INTENZA+» су сүзгісі орнатылмаған болса, бұрын алынған кіші ақ сүзгіні су ыдысына орнатыңыз.

РЕТТЕУЛЕР

Кофе сапасы мен дәмін жақсарту үшін құрылғы белгілі бір реттеулерге мүмкіндік береді.

Saeco Adapting System

Кофе – табиғи өнім және оның сипаттары шыққан жеріне, қоспасына және қуыру дәрежесіне қарай әр түрлі болады. Құрылғы қуырылмаған, карамельденген және дәмделген кофе дәндерінен басқа нарықтағы барлық кофе дәндерінің түрлерін қолдануға мүмкіндік беретін өзін-өзі бейімдеу жүйесімен жабдықталған.

Құрылғы кофе шығаруды оңтайландыру үшін кофе кеселерінің белгілі бір санын қайнатқаннан кейін өзін автоматты түрде бейімдейді.

Керамикалық кофе тартқышты реттеу

Керамикалық кофе тартқыштар әрбір кофе түрі үшін дәл әрі үздік тарту мен тарту дәрежесін әрқашан қамтамасыз етеді. Бұл технология хош иісті толығымен сақтап, әрбір кесемен шынымен италиялық дәмді ұсынады.



Ескерту:

Керамикалық кофе тартқышта қауіпті болуы мүмкін қозғалатын бөлшектер бар. Саусақтарыңызды немесе басқа заттарды салуға болмайды. Керамикалық кофе тартқышты тек тартқышты реттеу кілтiнiң көмегiмен реттеңiз.

Керамикалық тартқыштарды кофе тарту дәрежесін қалауыңызға сай орнату үшін реттеуге болады.



Ескерту:

Құрылғы кофе дәндерін тартып жатқан кезде, кофе тартқыш параметрлерін ғана реттеуге болады.

1

Ағызу шүмегінің астына кесе қойыңыз.

Эспрессо қайнату үшін «MEMO» түймесін басыңыз.



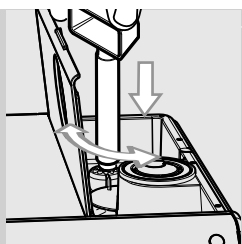

2 Құрылғы кофе тартып жатқан кезде кофе дәндері ыдысының ішіне орналастырылған тартқышты реттеу тетігін басып, бір уақытта бір кетікке бұраңыз. Берілген арнайы кофе тартқышты реттеу кілтін қолданыңыз. Айырмашылықты 2–3 кесе кофе қайнатқаннан кейін сезесіз.

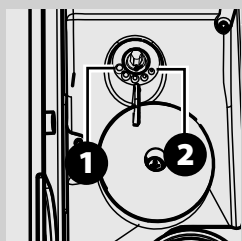

3 Кофе дәндері ыдысының ішіндегі сілтеме белгілер тарту параметрін көрсетеді. 5 тарту параметрінің бірін таңдауға болады: ірілеп тартатын 1-позициядан (●) (жұмсағырақ дәм) ұсақтап тартатын 2-позицияға (•) дейін (аштылау дәм). Кофе сұйық болса немесе баяу қайнаса, кофе тартқыш параметрлерін өзгертіңіз.

Хош иісті реттеу (кофе аштылығы)

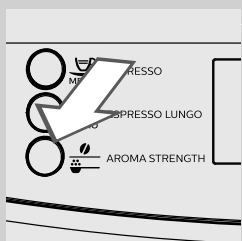

Таңдаулы кофе қоспасын таңдап, қалауыңызға сәйкес тартылатын кофе мөлшерін реттеңіз. Алдын ала тартылған кофе функциясын да таңдауға болады.



Ескертпе:

Бұл таңдауды кофеңі таңдамас бұрын жасау керек.

«☕» түймесін басып, 5 опцияның бірін таңдауға болады. Түйме басылған сайын хош иіс таңдалған мөлшерге байланысты бір дәрежеге өзгереді:

☕☕☕☕☕ = аса жұмсақ иіс

☕☕☕☕☕ = жұмсақ иіс

☕☕☕☕☕ = орташа иіс

☕☕☕☕☕ = ашты иіс

☕☕☕☕☕ = аса ашты иіс

☕☕☕☕☕ = алдын ала тартылған кофе

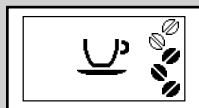

Жасыл

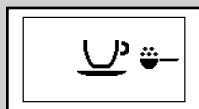

Жасыл

Ағызу шүмегін реттеу

Қолданылатын кеселердің өлшемдеріне сай келу үшін кофе ағызу шүмегінің биіктігін реттеуге болады.

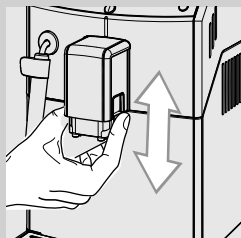

Саусақтарыңызбен ағызу шүмегін жоғары не төмен жылжытып, суретте көрсетілгендей биіктігін реттеңіз.

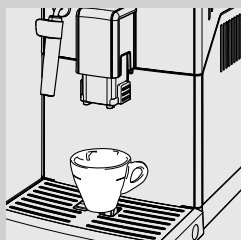

Қолданылуы жөн позициялар:
Кіші кеселерді қолдану үшін;

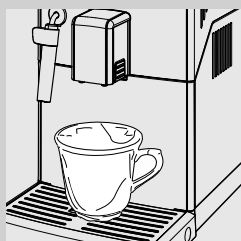

Үлкен кеселерді қолдану үшін.

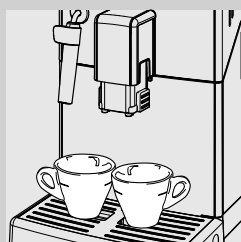

Бір уақытта екі кесе эспрессо немесе эспрессо лунго қайнату үшін ағызу шүмегінің астына екі кесе қоюға болады.

Кофе қалыңдығын реттеу

Құрылғы қайнатылған кофенің мөлшерін қалауыңызша және кеселердің өлшемдеріне қарай реттеуге мүмкіндік береді. «☕_{MEMO}» немесе «☕_{MEMO}» түймесі басылған сайын, құрылғы алдын ала орнатылған кофе мөлшерін қайнатады. Әрбір түймені белгілі бір қайнату параметріне жеке-жеке бағдарламалауға болады.

Төмендегі процедура «☕_{MEMO}» түймесін бағдарламалау жолын сипаттайды.



- 1 Ағызу шүмегінің астына кесе қойыңыз.



Жасыл

- 2 Эспрессоны бағдарламалау үшін «☕_{MEMO}» түймесін дисплейде «MEMO» белгішесі пайда болғанша басып тұрыңыз немесе эспрессо лунгоны бағдарламалау үшін «☕_{MEMO}» түймесін басып тұрыңыз. Одан кейін түймені жіберіңіз. Құрылғы бағдарлама жасау режиміне өтіп, таңдалған өнімді қайната бастайды.



Жасыл

- 3 Қажетті кофе мөлшеріне жетер-жетпес «☕_{MEMO}» түймесін басыңыз.

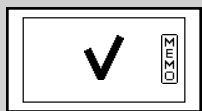

Жасыл

Енді таңдалған «☕_{MEMO}» немесе «☕_{MEMO}» түймесі бағдарламаланды; ол басылған сайын құрылғы жаңа ғана бағдарламаланған эспрессо немесе кофе мөлшерін қайнатады.

ЭСПРЕССО ЖӘНЕ ЭСПРЕССО ЛУНГО ҚАЙНАТУ

Кофе қайнатпас бұрын басқару панелінде ешқандай ескертулер көрсетілмегеніне және су ыдысы мен кофе дәндері ыдысы толтырылғанына көз жеткізіңіз.

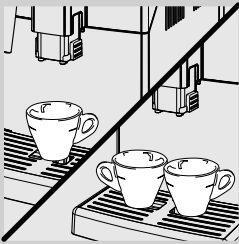
Кофе дәндерін қолданып эспрессо немесе эспрессо лунго қайнату

1 Ағызу шүмегінің астына 1 не 2 кесе қойыңыз.

2 Эспрессо немесе эспрессо лунго қайнату үшін «☕» түймесін басып, қажетті хош иісті таңдаңыз.



Жасыл

3 Эспрессо үшін «☕_{MEMO}» түймесін немесе эспрессо лунго үшін «☕_{MEMO}» түймесін басыңыз.

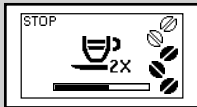

Жасыл

4 Екі кесе эспрессо немесе эспрессо лунго қайнату үшін қажетті түймені екі рет басыңыз. Мына белгіше көрсетіледі.

**Ескертпе:**

Бұл жұмыс режимінде құрылғы тиісті кофе мөлшерін автоматты түрде тартып, мөлшерлейді. Екі кесе эспрессо немесе эспрессо лунго қайнату үшін құрылғы автоматты түрде орындайтын екі тарту және қайнату циклдері қажет.

5 Алдын ала қайнату циклінен кейін ағызу шүмегінен кофе аға бастайды.

6 Орнатылған деңгейге жеткенде кофе қайнату автоматты түрде тоқтайды; дегенмен «☕_{MEMO}» түймесін басып, одан бұрын тоқтатуға болады.

Алдын ала тартылған кофеңі қолданып эспрессо немесе эспрессо лунго қайнату

Бұл функция алдын ала тартылған кофе қолдануға мүмкіндік береді.
Алдын ала тартылған кофе функциясымен бір уақытта бір кофе ғана қайнатуға болады.

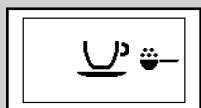

Жасыл

- 1 Алдын ала тартылған кофе функциясын таңдау үшін «☕» түймесін бір не одан көп рет басыңыз.

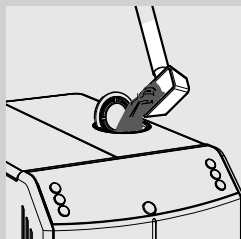

- 2 Алдын ала тартылған кофе бөлігінің қақпағын көтеріп, өлшеу қасығымен бір деңгей алдын ала тартылған кофе қосыңыз. Тек құрылғымен бірге берілген өлшеу қасығын қолданыңыз. Одан кейін алдын ала тартылған кофе бөлігінің қақпағын жабыңыз.



Ескерту:

Алдын ала тартылған кофе бөлігіне тек алдын ала тартылған кофе қосыңыз. Басқа заттар мен нәрселер құрылғыға ауыр зақым келтіруі мүмкін. Мұндай зақымды кепілдік қамтымайды.

- 3 Эспрессо үшін «☕_{MEMO}» түймесін немесе эспрессо лунго үшін «☕_{MEMO}» түймесін басыңыз. Қайнату циклі басталады.

- 4 Алдын ала қайнату циклінен кейін ағызу шүмегінен кофе аға бастайды.

- 5 Орнатылған деңгейге жеткенде кофе қайнату автоматты түрде тоқтайды; дегенмен «☕_{MEMO}» түймесін басып, одан бұрын тоқтатуға болады.

Қайнатқаннан кейін құрылғы негізгі мәзірге оралады.

Алдын ала тартылған кофе қолданып қосымша кофе қайнату үшін жоғарыда сипатталған қадамдарды қайталаңыз.



Ескертпе:

Алдын ала тартылған кофе бөлігіне алдын ала тартылған кофе салынбаса, тек қана су ағады.

Мөлшерлемесі артық болса немесе алдын ала тартылған кофеңің 2 я одан көп өлшеу қасығы қосылған болса, құрылғы өнімді қайнатпайды және кез келген тартылған кофе тартылған кофе тартпасына түсіреді.

БУ ШЫҒАРУ / КАПУЧИНО ҚАЙНАТУ

**Ескерту:**

Күйіп қалу қаупі! Ағызған кезде алдымен аздап ыстық су атқылауы мүмкін. Дәстүрлі сүт көпірткіштің температурасы жоғары болуы мүмкін. Оған қолыңызды тигізуші болмаңыз. Тек тиісті қорғайтын сапты ғана пайдаланыңыз.

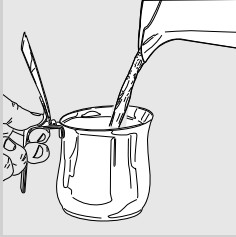

- 1 Ыдыстың 1/3 салқын сүтпен толтырыңыз.

**Ескертпе:**

Капучино дайындаған кезде оңтайлы нәтижеге қол жеткізу үшін құрамында кемінде 3 % ақуыз бар салқын (~5°C / 41°F) сүт қолданыңыз. Қалауыңызға сай қаймағы алынбаған сүт немесе майы алынған сүт қолдануға болады.

**Ескертпе:**

Құрылғыны қоса сала немесе кофе қайнатып болғаннан кейін бу шығарғыңыз келсе, алдымен контурда қалған суды ағызып жіберу керек болуы мүмкін. Ол үшін «☰» түймесін басып, бірнеше секунд бу шығарыңыз. Одан кейін шығаруды тоқтату үшін «MEMO» түймесін басыңыз. 2-қадамнан бастап жалғастырыңыз.

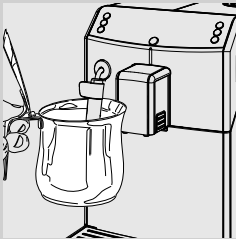

- 2 Дәстүрлі сүт көпірткішті сүтке кіргізіңіз.

- 3 Бу шығара бастау үшін «☰» түймесін басыңыз.

**Ескертпе:**

Бу шығару 3 минуттан кейін тоқтайды. Қайтадан бу шығара бастау үшін «☰» түймесін басыңыз.

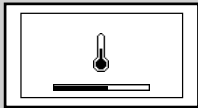

Жасыл

- 4 Құрылғыға қажет алдын ала қыздыру кезінде мына белгіше көрсетіледі.



Жасыл

- 5 Ыдысты абайлап шайқап, жоғары және төмен жылжыту арқылы сүтті көпіртіңіз.

- 6 Сүт көбігі қажетті күйге жеткенде бу шығаруды тоқтату үшін «MEMO» түймесін басыңыз.

**Ескертпе:**

«MEMO» түймесін басқаннан кейін құрылғыдан бу шығу толығымен тоқтағанша бірнеше секунд өтуі мүмкін.

**Сақтандыру:**

Сүт көпірткеннен кейін ыдысқа біраз ыстық су ағызылуы керек. Дәстүрлі сүт көпірткіштің сыртқы бөлігін шешіп алып, жылы сумен жуыңыз.

**Ескертпе:**

Бу шығарғаннан кейін бірден эспрессо қайнатуға немесе ыстық су ағызуға болады.

ЫСТЫҚ СУ АҒЫЗУ**Ескерту:**

Күйіп қалу қаупі! Ағызған кезде алдымен аздап ыстық су атқылауы мүмкін. Дәстүрлі сүт көпірткіш жоғары температураларға жетуі мүмкін: оған қолыңызды тигізуші болмаңыз. Тек тиісті қорғайтын сапты ғана пайдаланыңыз.

Ыстық су ағызбас бұрын құрылғы қолданылуға дайын және су ыдысы толтырылғанына көз жеткізіңіз.

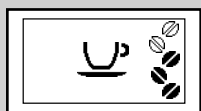

Жасыл

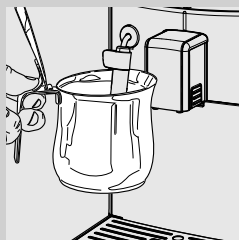

1 Дәстүрлі сүт көпірткіштің астына ыдыс қойыңыз.

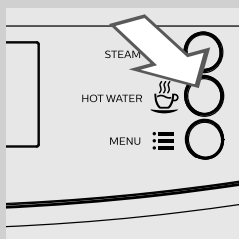

2 Ыстық су ағызға бастау үшін «MEMO» түймесін басыңыз.

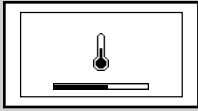

Жасыл



Жасыл

3 Құрылғыға қажет алдын ала қыздыру кезінде мына белгіше көрсетіледі.

4 Қажетті ыстық су мөлшерін құйыңыз. Ыстық су ағызуды тоқтату үшін «MEMO» түймесін басыңыз.

ТАЗАЛАУ ЖӘНЕ ТЕХНИКАЛЫҚ ҚЫЗМЕТ КӨРСЕТУ

Құрылғыны күнделікті тазалау



Сақтандыру:

Құрылғыны уақытында тазалау және оған техникалық қызмет көрсету өте маңызды, себебі ол құрылғының қызмет ету мерзімін ұзартады. Құрылғыға ылғалдық, кофе және қақ үнемі әсер етеді! Орындалуы тиіс шаралар мен олардың жиілігі осы тарауда толығымен сипатталған. Мұны орындамасаңыз, ақыр аяғында құрылғы дұрыс жұмыс істемей қалады. Мұндай жағдайда кепілдік жөндеуді ҚАМТЫМАЙДЫ.



Ескертпе:

- Құрылғыны тазалау үшін жұмсақ әрі дымқыл шүберек пайдаланыңыз.
- Ыдыс жуғыш машинада кесе ұстағышының торын ғана жууға болады. Басқа барлық құрамдас бөліктерді жылы сумен жуу керек.
- Құрылғыны суға батырмаңыз.
- Құрылғыны тазалау үшін спирт, еріткіштер және/немесе ысқыш заттар қолданбаңыз.
- Құрылғыны және/немесе оның құрамдас бөліктерін шағын толқынды және/немесе кәдімгі пешті пайдаланып құрғатпаңыз.

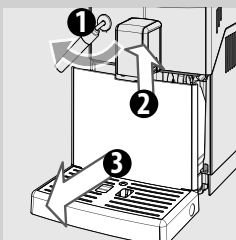

1 Тартылған кофе тартпасын және тамшылау науасын құрылғы қосылып тұрғанда күнделікті алып, босатып тазалаңыз.



Ескертпе:

Бұл әрекеттер құрылғы өшіп тұрғанда орындалса, құрылғы қайта қосылған кезде «тартылған кофе тартпасын босату» дабылын ысырмайды.

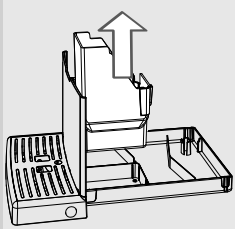

2 Тартылған кофе тартпасын алып, оны босатыңыз.

3 Тамшылау науасын босатып тазалаңыз.

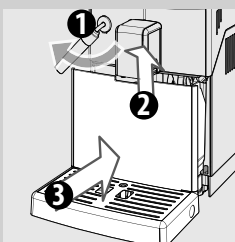

4 Тартылған кофе тартпасын қайтадан тамшылау науасына салып, тамшылау науасын құрылғыға салыңыз.

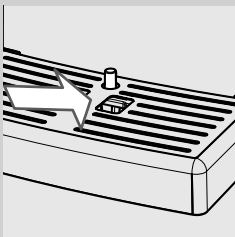

Ескертпе:

Тамшылау науасын толы тамшылау науасы индикаторы көтерілген кезде де босатып жуып тұрыңыз.



Ескертпе:

Басқа техникалық қызмет көрсету әрекеттерін құрылғы өшіріліп, электр желісінен ажыратылған кезде ғана орындалады.

Су ыдысын тазалау

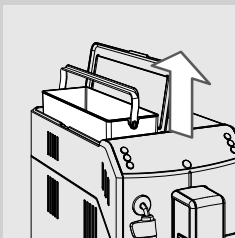

1 Су ыдысынан кіші ақ сүзгіні немесе «INTENZA+» су сүзгісін алып тастап (орнатылған болса), оны таза сумен жуыңыз.

2 Кіші ақ сүзгіні немесе «INTENZA+» су сүзгісін (орнатылған болса) абайлап басып бұрау арқылы қайтадан корпусына орнатыңыз.

3 Су ыдысын таза сумен толтырыңыз.

Дәстүрлі сүт көпіртішті күнделікті тазалау

Дәстүрлі сүт көпіртішті күнделікті немесе қолданып болған сайын тазалап отырған маңызды, өйткені осының арқасында гигиена сақталып, сүт көпірту сапасы бірқалыпты жоғары болады.

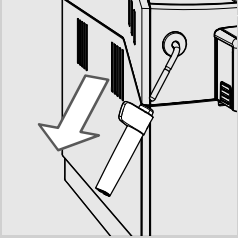

Сүт көпіртеннен кейін ыдысқа біраз ыстық су ағызылуы керек.

Дәстүрлі сүт көпіртіштің сыртқы бөлігін шешіп алып, жылы сумен жуыңыз.

Құрылғыны апта сайын тазалау

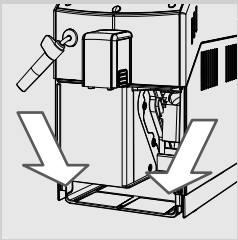

1 Тамшылау науасының тұғырын тазалаңыз.

Дәстүрлі сүт көпіртішті апта сайын тазалау

Апта сайын тазалау тиянақтырақ жасалады, себебі Дәстүрлі сүт көпіртіштің барлық құрамдас бөліктерін бөлшектеуіңіз керек.

Төмендегі тазалау әрекеттерін орындау қажет:

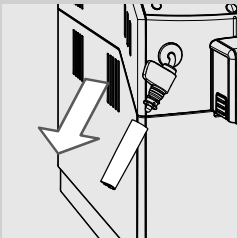

1 Дәстүрлі сүт көпіртіштің сыртқы бөлігін алыңыз. Оны жылы сумен жуыңыз.

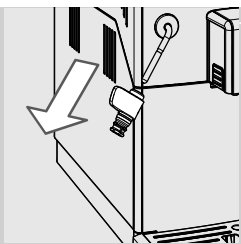



- 2 Дәстүрлі сүт көпіртікшінің жоғарғы бөлігін бу/ыстық су түтігінен алыңыз.
- 3 Дәстүрлі сүт көпіртікшінің жоғарғы бөлігін таза сумен жуыңыз.
- 4 Дәстүрлі сүт көпіртікшінің бу/ыстық су түтігін суланған шүберекпен тазалап, сүт қалдықтарынан тазартыңыз.
- 5 Жоғарғы бөлікті бу/ыстық су түтігіне қайта орнатыңыз (оның толық енгізілгенін тексеріңіз).
- 6 Дәстүрлі сүт көпіртікшінің сыртқы бөлігін қайта орнатыңыз.

Қайнату бөлігін апта сайын тазалау

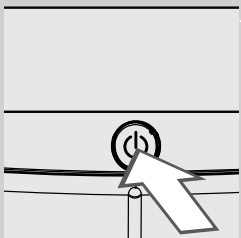
Қайнату бөлігін кемінде аптасына бір рет тазалаңыз.



- 1 Құрылғыны «» түймесін басып өшіріңіз.
«» түймесі жыпылықтағанша күтіп, қуат сымын ағытыңыз.

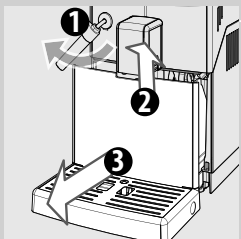

- 2 Тамшылау науасын және тартылған кофе тартпасын алыңыз.

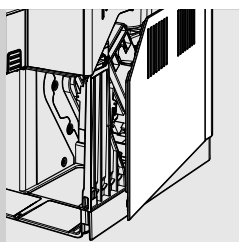

3 Қызмет көрсету есігін ашыңыз.

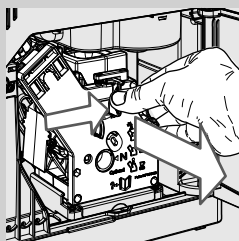

4 Қайнату бөлігін алу үшін «PUSH» түймесін басып, оны тұтқасынан тартыңыз. Оны бұрмай көлденең тартыңыз.

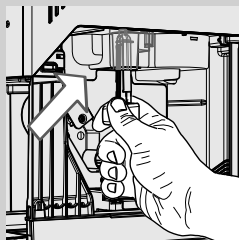

5 Құрылғымен бірге берілген тазалау құралымен немесе қасықтың сабымен кофе шығару түтігін жақсылап тазалаңыз. Тазалау құралын суретте көрсетілгендей түрде кіргізілгеніне көз жеткізіңіз.

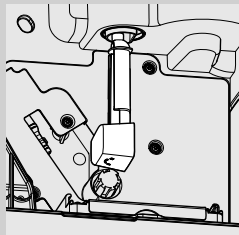

6 Кофе қалдықтары тартпасын алып, оны жақсылап жуыңыз.

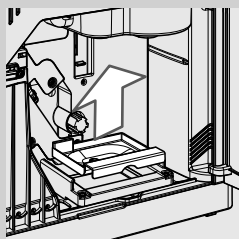

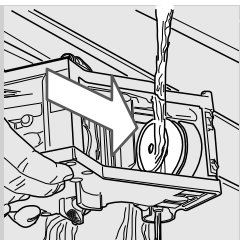

7 Қайнату бөлігін таза сумен жақсылап жуып, жоғарғы сүзгіні дұрыстап тазалаңыз.



Сақтандыру:
Қайнату бөлігін тазалау үшін жуғыш зат немесе сабын қолданбаңыз.

8 Қайнату бөлігі толығымен кепкенше қойып қойыңыз.

9 Құрылғының ішкі жағын жұмсақ, дымқыл шүберекпен жақсылап тазалаңыз.

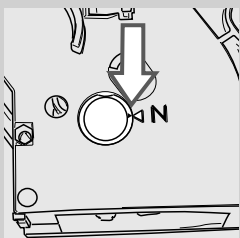

10 Қайнату бөлігі өшірулі күйде екеніне көз жеткізіңіз; екі сілтеме белгілері бір-біріне сәйкес келуі керек. Олар бір-біріне сәйкес келмесе, 11-қадамда сипатталған әрекеттерді орындаңыз.

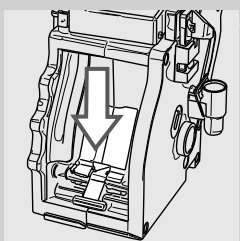

11 Иінтіректі қайнату бөлігінің тұғырына сәл тигенше және қайнату бөлігінің бүйіріндегі екі сілтеме белгі сәйкес келгенше абайлап төмен тартыңыз.

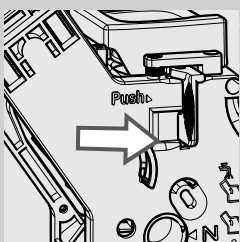

12 «PUSH» түймесін мықтап басыңыз.

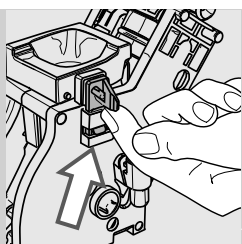

- 13** Қайнату бөлігін құлыптайтын ілмек дұрыс позицияда тұрғанына көз жеткізіңіз. Ол әлі төмен қарап тұрса, жоғары итеріп, орнына дұрыстап бекітіңіз.

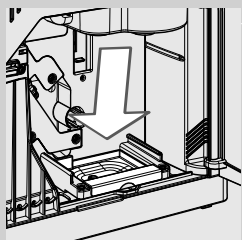
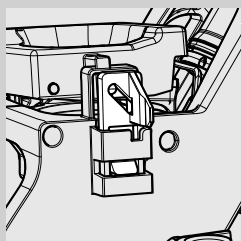

- 14** Кофе қалдықтары тартпасын тұғырына орнатып, дұрыс орналастырылғанына көз жеткізіңіз.



Ескертпе:

Кофе қалдықтары тартпасы дұрыс орналастырылмаса, қайнату бөлігі құрылғыға кірмеуі мүмкін.

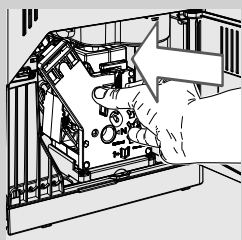

- 15** «PUSH» түймесін баспай, қайнату бөлігін орнына қайта орнатыңыз.

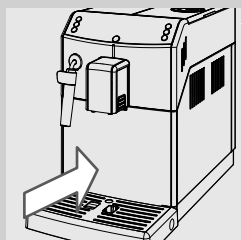

- 16** Тартылған кофе тартпасы мен тамшылау науасын құрылғыға салып, қызмет көрсету есігін жабыңыз.

Қайнату бөлігін ай сайын майлау



Шамамен 500 кесе кофеден кейін немесе айына бір рет қайнату бөлігін майлап тұрыңыз.

Қайнату бөлігін майлайтын майды бөлек сатып алуға болады. Қосымша мәлімет алу үшін осы пайдаланушы нұсқаулығындағы техникалық қызмет көрсету өнімдері келтірілген бетті қараңыз.



Сақтандыру:

Қайнату бөлігін майламас бұрын оны «Қайнату бөлігін апта сайын тазалау» тарауында сипатталғандай таза сумен тазалап кептіріңіз.

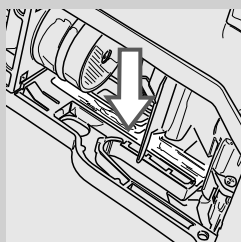

1 Майды екі бүйірлік бағыттауыштарға біркелкі жағыңыз.

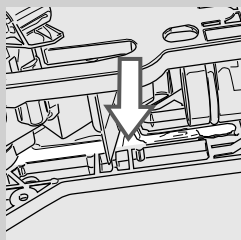

2 Білікті де майлаңыз.

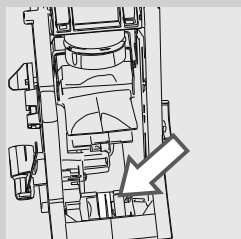
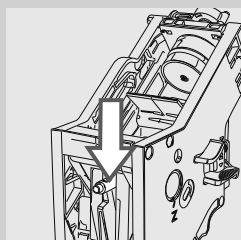

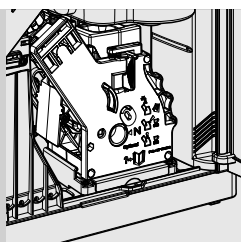

3 Қайнату бөлігін орнына құлыпталғанша итеріңіз («Қайнату бөлігін апта сайын тазалау» тарауын қараңыз).

4 Қызмет көрсету есігін жауып, тамшылау науасы мен тартылған кофе тартпасын салыңыз.

Қайнату бөлігін ай сайын «Кофе майын кетіргіш затпен» тазалау



Апта сайын тазалауға қоса, шамамен 500 кесе кофеден кейін немесе айына бір рет «Кофе майын кетіргіш затпен» тазалау циклін орындауды жөн санаймыз. Осы шарамен қайнату бөлігіне техникалық қызмет көрсету процесі аяқталады. «Кофе майын кетіргіш затты» бөлек сатып алуға болады. Қосымша мәлімет алу үшін осы пайдаланушы нұсқаулығындағы техникалық қызмет көрсету өнімдері келтірілген бетті қараңыз.



Сақтандыру:

«Кофе майын кетіргіш зат» таблеткалары тек тазалау үшін қолданылуы тиіс, олар қақтан тазалау функциясын атқармайды. Қақтан тазалау үшін, Saeco қақтан тазалау өрітіндісін қолданыңыз және «Қақтан тазалау» тарауында сипатталған процедураны орындаңыз.

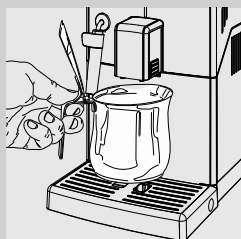

1 Ағызу шүмегінің астына ыдыс қойыңыз.

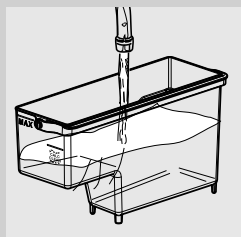

2 Су ыдысы «MAX» деңгейіне дейін таза сумен толтырылғанына көз жеткізіңіз.

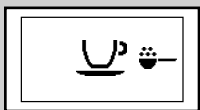
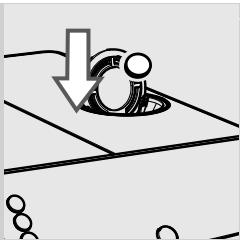

Жасыл

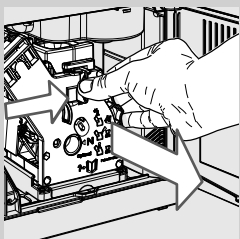
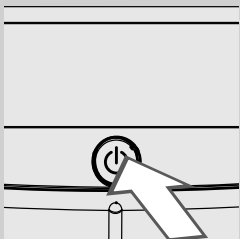
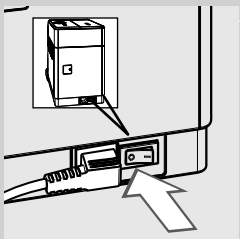

3 «Кофе майын кетіргіш зат» таблеткасын алдын ала тартылған кофе бөлігіне салыңыз.

4 Алдын ала тартылған кофе функциясын бөлікке алдын ала тартылған кофе қоспай таңдау үшін «☕+» түймесін басыңыз.

5 Кофе қайнату циклін бастау үшін «☕MEMO» түймесін басыңыз.

6 Құрылғы жарты кесе су ағызғанша күтіңіз.

7 Құрылғының артқы жағындағы қуат түймесін «0» позициясына ауыстырыңыз.

8 Ерітінді әсер еткенше шамамен 15 минут күтіңіз. Ағызылған суды төгуді ұмытпаңыз.

9 Құрылғының артқы жағындағы қуат түймесін «I» позициясына ауыстырыңыз. Құрылғыны қосу үшін «☑» түймесін басыңыз. Автоматты шаю циклі аяқталғанша күтіңіз.

10 Тамшылау науасы мен тартылған кофе тартпасын алып, қызмет көрсету есігін ашыңыз. Қайнату бөлігін алыңыз.

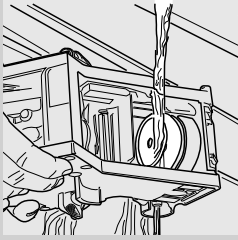

11 Қайнату бөлігін таза сумен жақсылап жуыңыз.

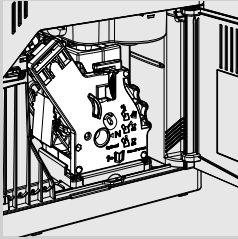

12 Қайнату бөлігін шайғаннан кейін оны орнына құлыпталғанша итеріңіз («Қайнату бөлігін апта сайын тазалау» тарауын қараңыз). Тамшылау науасын және тартылған кофе тартпасын салыңыз. Қызмет көрсету есігін жабыңыз.



Жасыл

13 Алдын ала тартылған кофе функциясын бөлікке алдын ала тартылған кофе қоспай таңдау үшін «☕» түймесін басыңыз.

14 Кофе қайнату циклін бастау үшін «MEMO» түймесін басыңыз.

15 13–14 қадамдарын екі рет қайталаңыз. Ағызылған суды төгуді ұмытпаңыз.

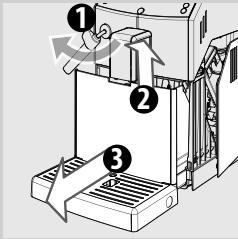

16 Тамшылау науасын тазалау үшін ыдыс ішіне «Кофе майын кетіргіш зат» таблеткасын салып, 2/3 көлеміне дейін ыстық сумен толтырыңыз. Ертіңді әсер еткенше шамамен 30 минут күтіп, одан кейін жақсылап шайыңыз.

Кофе дәндері ыдысын ай сайын тазалау

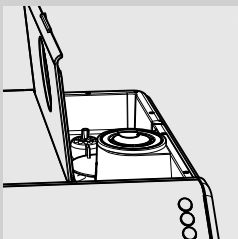

Кофе дәндері ыдысы бос болғанда оны айына бір рет дымқыл шүберекпен тазалап, кофе майын кетіріңіз. Одан кейін кофе дәндерімен қайта толтырыңыз.

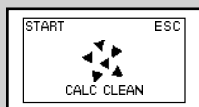
ҚАҚТАН ТАЗАЛАУ

Сары

«CALC CLEAN» белгішесі көрсетілген кезде құрылғыны қақтан тазалау керек.

Қақтан тазалау циклі шамамен 30 минутта орындалады.

**Сақтандыру:**

Мұны орындамасаңыз, ақыр аяғында құрылғы дұрыс жұмыс істемей қалады. Мұндай жағдайда көпілдік жөндеуді ҚАМТЫМАЙДЫ.

**Ескерту:**

Тек Saeco қақтан тазалау ерітіндісін ғана пайдаланыңыз. Оның формуласы құрылғының жоғары өнімділігін қамтамасыз ету үшін өзірленген. Басқа өнімдер қолданылса, құрылғыға зақым келуі және суда қалдық қалуы мүмкін.



Saeco қақтан тазалау ерітіндісін бөлек сатып алуға болады. Қосымша мәлімет алу үшін осы пайдаланушы нұсқаулығындағы техникалық қызмет көрсету өнімдері келтірілген бетті қараңыз.

**Ескерту:**

Осы цикл соңына дейін орындалғанша аққан қақтан тазалау ерітіндісін немесе кез келген өнімді ішпеңіз. Сірке суын қақтан тазалау ерітіндісі ретінде пайдаланушы болмаңыз.

**Ескертпе:**

Қақтан тазалау процесі барысында қайнату бөлігін алмаңыз.

Дайындау кезеңі

Қақтан тазалау циклін орындау үшін төмендегі қадамдарды орындаңыз.

Қақтан тазаламас бұрын:

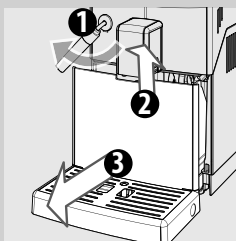

- 1** - Дәстүрлі сүт көпірткішті бұраңыз;
- 2 - Кофе ағызу шүмегін көтеріңіз;
- 3 - Тамшылау науасы мен тартылған кофе тартпасын алып босатыңыз, одан кейін қайтадан орындарына қойыңыз.

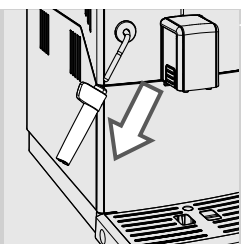

2 Бу/ыстық су түтігінен Дәстүрлі сүт көпірткішті алыңыз.

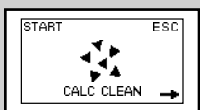

Сары

3 «» түймесін мына белгіше көрсетілгенше басып тұрыңыз.

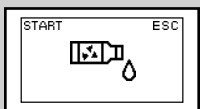



Сары

4 Қақтан тазалау процесін бастау үшін «» түймесін басыңыз.



Ескертпе:

«» түймесін қателесіп басқан болсаңыз, шығу үшін «» түймесін басыңыз.

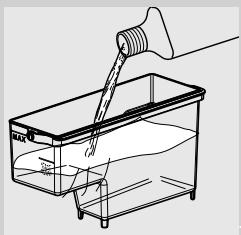

5 Су ыдысынан «INTENZA+» су сүзгісін алып (орнатылған болса), оны бастапқы кіші ақ сүзгімен алмастырыңыз.



6 Қақтан тазалау ерітіндісін толығымен су ыдысына құйыңыз. Одан кейін су ыдысын **CALC CLEAN** деңгейіне дейін таза сумен толтырыңыз.

7 Су ыдысын құрылғыға қайта орналастырыңыз.

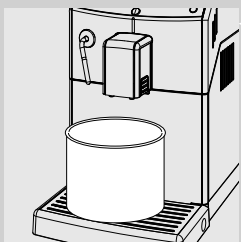

8 Бу/ыстық су түтігінің және ағызу шүмегінің астына үлкен ыдыс (1,5 л) қойыңыз.

Қақтан тазалау кезеңі

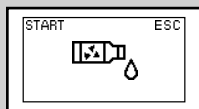

Сары

9 Қақтан тазалау циклін бастау үшін «MEMO» түймесін басыңыз.

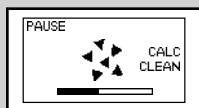

Сары

10 Құрылғы қақтан тазалау ерітіндісін бірдей аралықпен ағыза бастайды. Басқару панеліндегі жолақ циклдің орындалу барысын көрсетеді. Бұған шамамен 20 минут кетеді.



Сары

**Ескертпе:**

«MEMO» түймесін басып, қақтан тазалау циклін тоқтатып қоюға болады. Циклді жалғастыру үшін «MEMO» түймесін қайта басыңыз. Осының арқасында ыдысты босатып алуға немесе құрылғыны шамалы уақытқа бақылаусыз қалдырып кетуге болады.

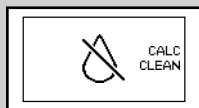

Қызыл

11 Бұл белгіше көрсетілсе, демек су ыдысы бос.

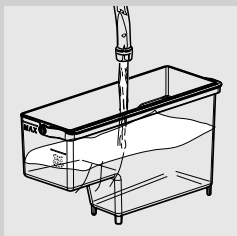

12 Су ыдысын алып, оны шайыңыз да, CALC CLEAN деңгейіне дейін таза сумен толтырыңыз. Оны құрылғыға қайта орналастырыңыз.

13 Тамшылау науасын босатып, қайтадан орнына қойыңыз.

14 Ыдысты босатып, оны қайтадан бу/ыстық су түтігінің және кофе ағызу шүмегінің астына қойыңыз.

Шаю кезеңі



Сары

15 Шаю циклін бастау үшін «MEMO» түймесін басыңыз.

**Ескертпе:**

«MEMO» түймесін басып, шаю циклін тоқтатып қоюға болады. Циклді жалғастыру үшін «MEMO» түймесін қайта басыңыз. Осының арқасында ыдысты босатып алуға немесе құрылғыны шамалы уақытқа бақылаусыз қалдырып кетуге болады.

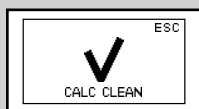

Жасыл

16 Шаю цикліне қажетті су мөлшері толығымен ағызылғаннан кейін осы белгіше көрсетіледі. Қақтан тазалау циклінен шығу үшін «MEMO» түймесін басыңыз.

**Ескертпе:**

Су ыдысы CALC CLEAN деңгейіне дейін толтырылмаса, құрылғы шаю циклін аяқтау үшін тағы бір рет толтыруды қажет етуі мүмкін. Су ыдысын толтырып, құрылғыға қайта орналастырыңыз. 15-қадамдан бастап қайталаңыз.

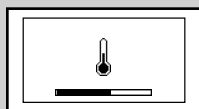

Сары

17 Құрылғы қызып, автоматты шаю циклін орындайды.

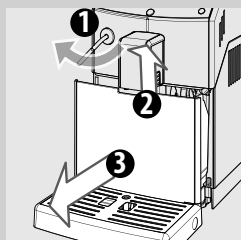

18 Ыдысты алып босатыңыз.

19 Тамшылау науасын босатып, қайтадан орнына қойыңыз.

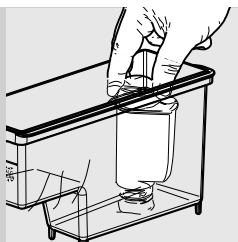

20 Кіші ақ сүзгіні алып тастап, INTENZA+ су сүзгісін (орнатылған болса) су ыдысына қайта орнатыңыз. Оны шайыңыз да, MAX деңгейіне дейін таза сумен толтырыңыз. Оны құрылғыға қайта орналастырыңыз.

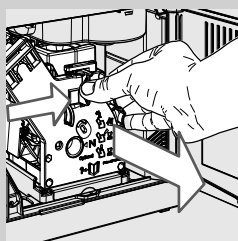

21 Қақпан тазалау циклі аяқталғаннан кейін қайнату бөлігін «Қайнату бөлігін апта сайын тазалау» тарауында айтылғандай жуыңыз.

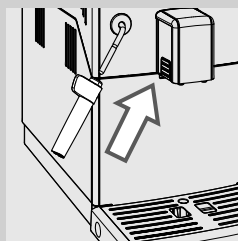

22 Дәстүрлі сүт көпіртікшіті қайта орнатыңыз.

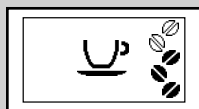

Жасыл

23 Құрылғы кофе қайнатуға дайын.

Қақтан тазалау циклінің тоқтатылуы

Қақтан тазалау циклі басталғаннан кейін оны аяғына дейін орындау қажет; цикл ортасында құрылғыны өшірмеңіз.

Құрылғы тоқтаса, циклден ON/OFF түймесін басып шығуға болады.

Мұндай жағдай орын алса, ток өшіп қалса немесе қуат сымы байқаусызда ажыратылса, су ыдысын босатып, жақсылап шайыңыз да, CALC CLEAN деңгейіне дейін таза сумен толтырыңыз.

Кез келген сусын қайнатпас бұрын «Қолмен шаю циклі» тарауында берілген нұсқауларды орындаңыз.

Цикл аяқталмаған болса, құрылғы мүмкін болғанша тез арада тағы бір қақтан тазалау циклін орындауды қажет етеді.

БАҒДАРЛАМАЛАУ

Бағдарлама жасау мәзірі арқылы құрылғының функцияларын реттеуге болады.

Мына параметрлерді реттеуге болады



Сары

Кофе температурасы

Бұл функция кофе қайнату температурасын реттеуге мүмкіндік береді.

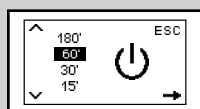

Сары

Таймер (күту режимі)

Бұл функция соңғы қайнатудан кейін құрылғы күту режиміне өтетін уақытты реттеуге мүмкіндік береді.

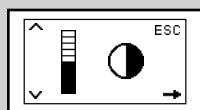

Сары

Контраст

Бұл функция хабарлар анығырақ көрінуі үшін дисплейдің контрастын реттеуге мүмкіндік береді.

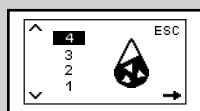

Сары

Су қаттылығы

Бұл функция тұратын мекеніңізге байланысты су қаттылығының параметрін реттеуге мүмкіндік береді.

1 = өте жұмсақ су

2 = жұмсақ су

3 = қатты су

4 = өте қатты су

Қосымша мәлімет алу үшін «Су қаттылығын өлшеу және бағдарламалау» тарауын қараңыз.



Сары

«INTENZA+» су сүзгісі

Бұл функция «INTENZA+» су сүзгісін басқаруға мүмкіндік береді. Қосымша мәлімет алу үшін сүзгімен жұмыс істеуге қатысты тарауды қараңыз.

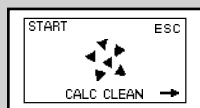

Сары

Қақтан тазалау циклі

Бұл функция қақтан тазалау циклін орындауға мүмкіндік береді.

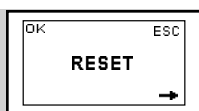

Сары

Зауыттық параметрлер

Бұл функция барлық зауыттық мәндерді қалпына келтіруге мүмкіндік береді.

Құрылғыны бағдарламалау жолы

Бұл мысалда таймерді бағдарламалау жолы көрсетілген. Басқа функцияларды бағдарламалау үшін осы жолды қолданыңыз.

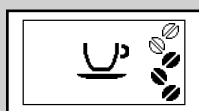

Жасыл

Бағдарлама жасау мәзіріне құрылғы қосылып, осы дисплейді көрсетіп тұрғанда ғана кіру мүмкін.

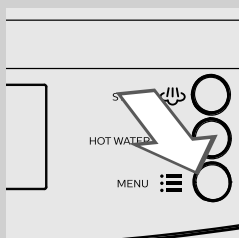

1 Бағдарламалау мәзіріне кіру үшін «☰» түймесін басыңыз.

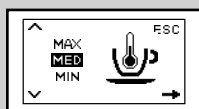

Сары

2 Негізгі экран көрсетіледі.

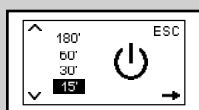

Сары

3 «☰» түймесін басыңыз да, таймер функциясы көрсетілгенше опцияларды айналдырыңыз.

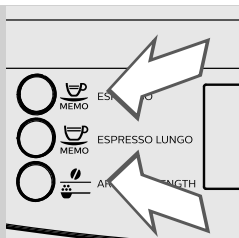

4 Функцияның мәнін арттыру немесе азайту үшін «MEMO» және «» түймелерін басыңыз.

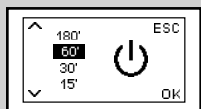

Сары

5 Мән өзгертілгеннен кейін «OK» хабары пайда болады. Өзгертуді растау үшін «» түймесін басыңыз.

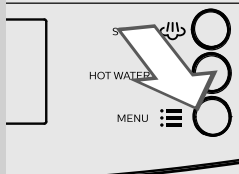

6 Бағдарламалаудан шығу үшін «» түймесін басыңыз.

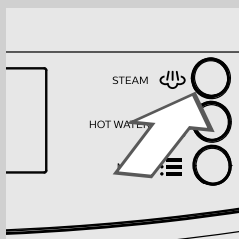

Ескертпе:

3 минут ешбір түйме басылмаса, құрылғы бағдарлама жасау режимінен автоматты түрде шығады. Өзгертілген, бірақ расталмаған мәндер сақталмайды.

ДИСПЛЕЙДЕГІ БЕЛГІШЕЛЕРДІҢ МАҒЫНАСЫ

Құрылғы дисплей сигналдары пайдаланушыға түсініктірек болуы үшін түстермен кодталған жүйемен жабдықталған. Белгішелер бағдарламға принципіне сәйкес түстермен кодталған.

Дайындық сигналдары (жасыл түс)

Құрылғы өнімдерді қайнатуға дайын.

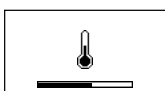

Құрылғы сусын қайнату немесе ыстық су ағызу үшін қызып жатыр.

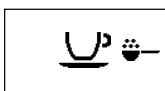

Құрылғы алдын ала тартылған кофе қайнатуға дайын.



Су ағызылуда.



Бу шығарылуда.



Құрылғы бір кесе эспрессо қайнатып жатыр.



Құрылғы бір кесе эспрессо лунго қайнатып жатыр.

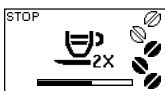

Құрылғы екі кесе эспрессо қайнатып жатыр.

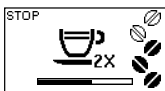

Құрылғы екі кесе эспрессо лунго қайнатып жатыр.

Дайындық сигналдары (жасыл түс)



Құрылғы қайнатылатын эспрессо мөлшерін бағдарламалап жатыр.

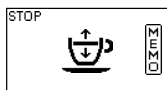

Құрылғы қайнатылатын эспрессо лунго мөлшерін бағдарламалап жатыр.



Алдын ала тартылған кофеден эспрессо қайнату орындалуда.



Алдын ала тартылған кофеден эспрессо лунго қайнату орындалуда.

Ескерту сигналдары (сары түс)

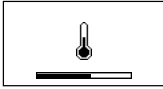

Құрылғы қызып жатыр.



Құрылғы шаю циклін орындап жатыр. Құрылғы циклді аяқтағанша күтіңіз.



Құрылғының «INTENZA+» су сүзгісін ауыстыру қажет.



Құрылғыны қалпына келтіруге байланысты қайнату бөлігі қалпына келтірілуде.





Кофе дәндері ыдысын кофе дәндерімен толтырып, циклді қайта бастаңыз.



Контурды толтырыңыз.



Құрылғыны қақтан тазалау керек. Қақтан тазалау процесін бастау үшін «» түймесін басыңыз. Осы нұсқаулықтың «Қақтан тазалау» тарауындағы қадамдарды орындаңыз.

Құрылғы кейін қақтан тазалайтын болсаңыз, құрылғыны қолдануды жалғастыру үшін «» түймесін басыңыз.

Құрылғы қақтан тазаланбаса, ақыр аяғында құрылғы дұрыс жұмыс істемей қалатынын ескеріңіз. Мұндай жағдайда кепілдік жөндеуді ҚАМТЫМАЙДЫ.

Ескерту сигналдары (қызыл түс)

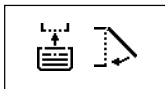

Тамшылау науасы мен тартылған кофе тартпасын толығымен салып, қызмет көрсету есігін жабыңыз.



Кофе дәндері ыдысын толтырыңыз.



Қайнату бөлігі құрылғыға орнатылуы керек.



Тартылған кофе тартпасын босатыңыз. Оны қайта салмас бұрын 5 секунд күтіңіз.



Су ыдысын толтырыңыз.

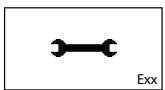



Құрылғы істен шыққан. Қате коды төменгі оң жақ бұрышта көрсетіледі. Құрылғыны өшіріңіз. 30 секундтан кейін оны қайта қосыңыз. 2–3 рет көріңіз. 1 -3 - 4 - 5 қате кодтарын «Ақаулықтарды жою» тарауынан да қараңыз. Құрылғы қосылмаса, еліңіздегі Philips байланыс желісіне хабарласып, дисплейде көрсетілген қате кодын айтыңыз. Байланыс деректерін бөлек оралған кепілдік кітапшасынан немесе www.philips.com/support сайтынан табуға болады.

АҚАУЛЫҚТАРДЫ ЖОЮ

Бұл тарауда құрылғыға қатысты туындауы мүмкін ең көп кездесетін мәселелер жинақталған. Төмендегі ақпараттың көмегімен мәселені шеше алмасаңыз, www.philips.com/support сайтына кіріп, жиі қойылатын сұрақтар тізімін қараңыз немесе еліңіздегі Philips байланыс желісіне хабарласыңыз. Байланыс деректерін бөлек берілген кепілдік кітапшасынан немесе www.philips.com/support сайтынан табуға болады.

Құрылғы әрекеттері	Себептер	Шешімдер
Қате коды 1 Кофе тартқыш блокталған.	Кофе шығару түтігі бітелген.	Кофе шығару түтігін «Қайнату бөлігін апта сайын тазалау» тарауында айтылғандай жақсылап тазалаңыз.
Қате коды 3-4 Қайнату бөлігі блокталған, оны шығарып алу мүмкін емес.	Қайнату бөлігі орнында тұрған жоқ.	Қызмет көрсету есігін жабыңыз. Құрылғыны өшіріп қайта қосыңыз. Қайнату бөлігі бастапқы позициясына автоматты түрде оралады.
Қате коды 5 Су контурының қатесі.	Су контурында ауа бар.	Су ыдысын дұрыс орнатылғанына көз жеткізе отырып бірнеше рет алып, қайта салыңыз. Су ыдысы бөлігі таза екенін тексеріңіз. «Intenza+» сүзгісі орнатылған болса, оны алыңыз. Құрылғыны өшіріп қайта қосыңыз. Құрылғы қолданылуға дайын болғанда, сүзгіні орнына қойыңыз.

Құрылғы әрекеттері	Себептер	Шешімдер
Құрылғы іске қосылмайды.	Құрылғы ток желісіне қосылмаған немесе қуат түймесі «О» позициясында тұр.	Құрылғыны ток желісіне қосып, қуат түймесін «I» позициясына орнатыңыз.
Құрылғы демонстрациялық режимде.	«C» түймесі 8 секундтан астам басылып тұрған.	Құрылғыны қуат түймесімен өшіріп, қайта қосыңыз.
Тамшылау науасы толып кетеді, бірақ су ақпайды.	Кейде құрылғы контурларды шаюды басқару және құрылғының оңтайлы жұмыс істеуін қамтамасыз ету үшін суды автоматты түрде тамшылау науасына ағызады.	Бұл құрылғының қалыпты әрекеті.
Қызыл  белгішесі құрылғыда әрдайым көрсетіліп тұрады.	Тартылған кофе тартпасы құрылғы өшіп тұрғанда босатылған.	Тартылған кофе тартпасын құрылғы қосылып тұрғанда босату керек. Тартпаны қайта салмас бұрын  белгішесі көрсетілгенше күтіңіз.
	Тартылған кофе тартпасы құрылғы қосылып тұрғанда, қайта салмас бұрын кемінде 5 секунд күтпей босатылған.	Тартпаны қайта салмас бұрын  белгішесі көрсетілгенше күтіңіз.
Қайнату бөлігін алу мүмкін емес.	Қайнату бөлігі орнында тұрған жоқ.	Құрылғыны қосыңыз. Қызмет көрсету есігін жабыңыз. Қайнату бөлігі бастапқы позициясына автоматты түрде оралады.
	Тартылған кофе тартпасы құрылғыға салынған.	Қайнату бөлігін алмас бұрын тартылған кофе тартпасын алыңыз.
Қайнату бөлігін салу мүмкін емес.	Қайнату бөлігі өшірулі позицияда тұрған жоқ.	Қайнату бөлігін «Қайнату бөлігін апта сайын тазалау» тарауында айтылғандай өшірулі позицияда тұрғанына көз жеткізіңіз.
	Жетекті мотор дұрыс позицияда тұрған жоқ.	Тамшылау науасын және тартылған кофе тартпасын салыңыз. Қызмет көрсету есігін жабыңыз. Құрылғыны қайнату бөлігін салмай қосыңыз. Жетекті мотор дұрыс позицияға қайта жылжиды. Құрылғыны өшіріп, қайнату бөлігін «Қайнату бөлігін апта сайын тазалау» тарауында айтылғандай қайта салыңыз.
Кофе онша ыстық емес.	Кеселер салқын.	Кеселерді ыстық сумен ысытыңыз.
	Температура дұрыс орнатылмаған.	Температураны «Бағдарламалау» тарауында сипатталғандай орнатыңыз.
Кофе тым сұйық (ескертпені қараңыз).	Бұл жағдай құрылғы мөлшерлемені автоматты түрде реттеп жатқан кезде орын алуы мүмкін.	«Saeco Adapting System» тарауында сипатталғандай бірнеше кесе кофе қайнатыңыз.
	Кофе тым ірі.	Кофе қоспасын ауыстырыңыз немесе «Керамикалық кофе тартқышты реттеу» тарауында сипатталғандай тартуды реттеңіз.

Құрылғы әрекеттері	Себептер	Шешімдер
Кофедегі қаймақ жеткілікті емес (ескертпені қараңыз).	Қоспа жарамсыз, кофе жаңа қуырылмаған немесе тарту дәрежесі тым ірі.	Кофе қоспасын ауыстырыңыз немесе «Керамикалық кофе тартқышты реттеу» тарауында сипатталғандай тарту параметрін реттеңіз.
Кофе қайнатылмайды, баяу қайнатылады немесе бірнеше тамшы ғана қайнатылады (ескертпені қараңыз).	Кофе тарту дәрежесі тым ұсақ.	Кофе қоспасын ауыстырыңыз немесе «Керамикалық кофе тартқышты реттеу» тарауында сипатталғандай тартуды реттеңіз.
	Контур толтырылмаған.	Контурды толтырыңыз («Құрылғыны алғаш рет қолдану» тарауын қараңыз).
	Қайнату бөлігі кір.	Қайнату бөлігін тазалаңыз («Қайнату бөлігін апта сайын тазалау» тарауын қараңыз).
	Ағызу шүмегі кір.	Ағызу шүмегін және оның тесіктерін тазалаңыз.
Құрылғының контуры қақпен бітелген.	Құрылғыны қақтан тазалаңыз.	
Ағызу шүмегінен кофе ағып шығады.	Ағызу шүмегі бітелген.	Ағызу шүмегін және оның тесіктерін тазалаңыз.
Ыстық су ақпайды немесе бу шықпайды.	Бу/ыстық су түтігінің тесігі бітелген.	Бу түтігінің тесігін түйреуішпен тазалаңыз. Бұл әрекетті орындамас бұрын құрылғы өшірілгеніне және салқындағанына көз жеткізіңіз.
	Контур толтырылмаған.	Контурды толтырыңыз («Құрылғыны алғаш рет қолдану» тарауын қараңыз).
	Құрылғының контуры қақпен бітелген.	Құрылғыны қақтан тазалаңыз.
	Дәстүрлі сүт көпірткіш кір.	Дәстүрлі сүт көпірткішті тазалаңыз.
Қақтан тазалау циклін аяқтау мүмкін емес.	Шаю циклі үшін ағызылған су мөлшері жеткілікті емес.	ON/OFF түймесін басып, «Қақтан тазалау циклінің тоқтатылуы» бөлімінде сипатталған нұсқауларды орындаңыз.



Ескертпе:

Кофе қоспасы ауыстырылған болса немесе құрылғы жаңа ғана орнатылған болса, бұл мәселелер қалыпты болып есептеледі. Мұндай жағдайда құрылғы «Saeco Adapting System» тарауында сипатталғандай өзін-өзі бейімдеу әрекетін орындап болғанша күтіңіз.

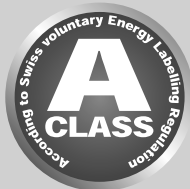
ҚУАТ ҮНЕМДЕУ**Қуту режимі**

Супер автоматты Philips эспрессо құрылғысы А класындағы қуат белгісімен дәлелденгендей қуат үнемдеу үшін жасалған.

15 минут ешбір әрекет орындалмаса, құрылғы автоматты түрде өшеді (басқа қуту уақыты бағдарламаланған болмаса). Өнім қайнатылған болса, құрылғы шаю циклін орындайды.

Қуту режимінде қуат тұтыну мөлшері 1 Вт-сағ кем. Құрылғыны қосу үшін «» түймесін басыңыз (құрылғының артқы жағындағы қуат түймесі «I» позициясына орнатылған болса). Қайнатқыш салқын болса, құрылғы шаю циклін орындайды.

ТЕХНИКАЛЫҚ СИПАТТАМАЛАР

Өндіруші өнімнің техникалық сипаттамаларын өзгертуге құқылы.

Номиналды кернеу - Қуат күші - Қуат көзі	Қызмет көрсету есігінің ішкі жағындағы деректер жапсырмасын қараңыз
Корпус материалы	Термопластикалық материал
Өлшемі (е x б x т)	215 x 330 x 429 мм
Салмағы	6,7 кг
Қуат сымның ұзындығы	800–1200 мм
Басқару панелі	Алдыңғы панель
Дәстүрлі сүт көпірткіш	Капучиноға арналған
Кесе өлшемі	152 мм-ге дейін
Су ыдысы	1,8 литр - Алынатын түрі
Кофе дәндері ыдысының сыйымдылығы	250 г
Тартылған кофе тартпасының сыйымдылығы	15
Сорғы қысымы	15 бар
Қайнатқыш	Тот баспайтын болаттан жасалған түрі
Қауіпсіздік құрылғылары	Термо сақтандырғыш

ЗАУЫТТЫҚ ПАРАМЕТРЛЕР

Сусын реттеу

Сусындар	Алдын ала белгіленген мөлшер	Хош иіс күші	Реттеу ауқымы:
Эспрессо	40 мл	3	20–140 мл
Эспрессо лунго	120 мл	3	20–140 мл

Ескертпе: берілген мөндер әр түрлі болуы мүмкін.

КЕПІЛДІК ЖӘНЕ ҚЫЗМЕТ КӨРСЕТУ

Кепілдік

Кепілдік және оған қатысты жағдайлар туралы толық ақпарат алу үшін бөлек берілген кепілдік кітапшасын оқыңыз.

Қызмет көрсету

Құрылғы сізді қанағаттандыратынын қамтамасыз еткіміз келеді. Өлі тіркемеген болсаңыз, сатып алған құрылғыңызды www.philips.com/welcome сайтында тіркеңіз. Осының арқасында сізбен байланыста болып, сізге тазалау және қақтан тазалау ескертулерін жіберіп тұра аламыз.

Қызмет немесе қолдау қажет болса, www.philips.com/support мекенжайындағы Philips сайтына кіріңіз немесе еліңіздегі Philips байланыс желісіне хабарласыңыз. Байланыс деректерін бөлек берілген кепілдік кітапшасынан немесе www.philips.com/support сайтынан табуға болады.

ТЕХНИКАЛЫҚ ҚЫЗМЕТ КӨРСЕТУ ӨНІМДЕРІНЕ ТАПСЫРЫС БЕРУ

Тазалау және қақтан тазалау үшін тек Philips техникалық қызмет көрсету өнімдерін қолданыңыз. Өнімдерді Philips онлайн дүкенінде www.shop.philips.com/service мекенжайы бойынша, жергілікті сатушыдан немесе өкілетті қызмет көрсету орталықтарынан сатып алуға болады.

Құрылғы үшін техникалық қызмет көрсету өнімдерін сатып алуға қатысты қиындық болса, еліңіздегі Philips байланыс желісіне хабарласыңыз.

Байланыс деректерін бөлек оралған кепілдік кітапшасынан немесе www.philips.com/support сайтынан табуға болады.

Техникалық қызмет көрсету өнімдеріне шолу



- Қақтан тазалау ерітіндісі CA6700



- INTENZA+ су сүзгісінің картриджі CA6702



- Май HD5061



- Кофе майын кетіргіш зат SA6704



- Техникалық қызмет көрсету жинағы SA6706



Қазақстан Республикасында сатып алынған тауарға қатысты шағымдарды қабылдайтын заңды тұлға: «Филипс Қазақстан» ЖШС Манас көшесі, 32А, 503-кеңсе, 050008, Алматы қаласы, Қазақстан, тел. 8 75 11 65 0123

Юр. лицо принимающее претензии в отношении товара, приобретенного на территории Республики Казахстан: ТОО «Филипс Казахстан» ул.Манаса, 32А офис 503, 050008 Алматы, Казахстан, тел. 8 75 11 65 0123.

КК

КЗ Өндіруші: "Филипс Консьюмер Лайфстайл Б.В.", Туссендиепен 4, 9206 АД, Драхтен,

30

Өндіруші алдын ала ескертусіз өзгерістер енгізу құқығын сақтайды.



www.philips.com/welcome