

Saeco

GranBaristo

20

România

INSTRUCȚIUNI DE FOLOSIRE

Type HD8966

Citiți cu atenție înainte de a utiliza aparatul.



RO

20

CE

Înregistrați produsul dumneavoastră și obțineți asistență pe site-ul

www.saeco.com/welcome

Felicitări pentru achiziționarea aparatului de cafea super-automat Saeco GranBaristo!

Pentru a beneficia la maxim de avantajele asistenței Saeco, înregistrați-vă produsul pe www.saeco.com/welcome.

Aceste instrucțiuni de folosire sunt valabile pentru modelul HD8966.

Aparatul este indicat pentru prepararea de cafea espresso cu boabe întregi de cafea și este prevăzut cu o carafă de lapte pentru prepararea simplă și rapidă a unui cappuccino perfect sau a unui latte macchiato. În acest manual, veți găsi toate informațiile necesare pentru instalarea, utilizarea, curățarea și decalcifierea aparatului dumneavoastră.

CUPRINS

IMPORTANT	4
Indicații legate de siguranță	4
Atenție.....	4
Avertizări	6
Câmpuri electromagnetice	7
Casarea	7
INSTALARE	8
Prezentarea generală a produsului	8
Descriere generală	9
OPERAȚIUNI PRELIMINARE	10
Ambalarea aparatului	10
Instalarea aparatului	10
Funcția modului demo	12
PRIMA PORNIRE	13
Selectarea limbii	13
Ciclul automat de clătire/curățare	14
Ciclul de clătire manual	15
Măsurarea și programarea dunității apei	18
Instalarea filtrului de apă „INTENZA+”	20
Înlocuirea filtrului de apă „INTENZA+”	24
SCHIMBAREA CAFELEI BOABE	25
Extragerea compartimentului pentru cafea boabe	25
Introducerea compartimentului pentru cafea boabe	26
Ciclul de golire a cafelei	27
Selectarea profilului	30
REGLĂRI	31
Profil cafea	31
Abilitarea unui profil nou	31
Dezabilitarea unui profil de utilizator	32
Saeco Adapting System	34
Reglarea răsniței de cafea din ceramică	34
Reglarea aromei (intensitatea cafelei)	35
Reglarea distribuitorului	36
Reglarea cantității de cafea din ceașcă	38
PREPARAREA CAFELEI	39
Prepararea de cafea cu cafea boabe	39
Prepararea de cafea cu cafea premăcinată	40

CARAFĂ DE LAPTE	42
Umplerea carafei de lapte	42
Introducerea carafei de lapte	43
Scoaterea carafei de lapte	43
Golirea carafei de lapte	44
PREPARAREA BĂUTURILOR CU LAPTE	45
Ciclul de AUTOCURĂȚARE a carafei	48
Reglarea cantității de băutură cu lapte	49
BĂUTURI SPECIALE	51
Apă fierbinte	51
Reglarea preparării de apă fierbinte	53
Prepararea altor băuturi din meniul „Băuturi Speciale”	54
Prepararea cantității distribuite în ceașcă pentru alte băuturi din meniul „Băuturi Speciale”	55
PROGRAMAREA BĂUTURII	56
Aromă	57
Cantitate cafea	57
Temperatură	57
Gust	58
Cantitate lapte	58
PROGRAMAREA APEI CALDE	58
Cantitate apă	58
Temperatură	59
RESETAREA PARAMETRILOR PENTRU BĂUTURI	59
PROGRAMAREA APARATULUI	60
Setări apă	60
Setări limbă	61
Setări Stand-by	61
Sunet taste	62
Setări din fabrică	62
STATISTICI	62
ÎNȚEȚINERE	63
Decalcifiere	63
Ciclul de curățare grup	63
Curățare carafă	64
Curățare circuit de cafea	64
CURĂȚARE ȘI ÎNȚEȚINERE	65
Curățarea zilnică a aparatului	65
Curățarea zilnică a rezervorului de apă	67
Curățarea zilnică a carafei de lapte	67
Curățarea săptămânală a carafei de lapte	70
Curățarea săptămânală a grupului de infuzare	74
Curățarea săptămânală a compartimentului pentru cafea boabe, a tăvii și a compartimentului de cafea ...	78
Curățarea lunară a carafei de lapte	80
Lubrifierea lunară a grupului de infuzare	84
Curățarea lunară a grupului de infuzare cu capsule degresante	85
DECALCIFIERE	88
ÎNȚERUPEREA ACCIDENTALĂ A CICLULUI DE DECALCIFIERE	93
MESAJELE AFIȘAJULUI	94
REZOLVAREA PROBLEMELOR	96
REDUCEREA CONSUMULUI ENERGETIC	99
Stand-by	99
CARACTERISTICI TEHNICE	100
GARANȚIE ȘI ASISTENȚĂ	100
Garanție	100
Asistență	100
COMANDAREA PRODUSELOR DE ÎNȚEȚINERE	101
ACCESORIILE APARATULUI	102

IMPORTANT

Indicații legate de siguranță

Aparatul este dotat cu dispozitive de siguranță. Cu toate acestea, trebuie să se citească și să se urmeze cu atenție indicațiile de siguranță descrise în aceste instrucțiuni de utilizare pentru a evita daunele accidentale asupra persoanelor sau bunurilor, cauzate de utilizarea incorectă a aparatului. Păstrați acest manual pentru eventuale consultări ulterioare.



Termenul **ATENȚIE** și acest simbol avertizează utilizatorul în privința situațiilor riscante, ce pot cauza vătămări corporale grave, periclitarea vieții și/sau deteriorări ale aparatului.



Termenul **AVERTISMENT** și acest simbol avertizează utilizatorul în privința situațiilor riscante, ce pot cauza vătămări corporale minore și/sau deteriorări ale aparatului.



Prin acest simbol, se solicită citirea atentă a manualului înainte de efectuarea oricărei operațiuni de utilizare sau întreținere.

Atenție

- Conectați aparatul la o priză de perete corespunzătoare, a cărei tensiune principală să corespundă cu specificațiile tehnice ale aparatului.
- Conectați aparatul la o priză de perete dotată cu împământare.
- Evitați situațiile în care cablul de alimentare atârână de pe masă sau de pe blatul de lucru sau situațiile în care intră în contact cu suprafețe fierbinți.

- Nu scufundați aparatul, ștecherul sau cablul de alimentare în apă: pericol de electrocutare!
- Nu vărsați lichide pe conectorul cablului de alimentare.
- Nu orientați jetul de apă caldă spre părți ale corpului: pericol de arsuri!
- Nu atingeți suprafețele fierbinți. Utilizați mânerele și manetele.
- După ce opriți aparatul de la întrerupătorul general amplasat pe partea din spate, scoateți ștecherul din priză:
 - dacă se constată anomalii;
 - dacă aparatul rămâne nefolosit pe o perioadă îndelungată de timp;
 - înainte de a efectua curățarea aparatului.
- Trageți de ștecher și nu de cablul de alimentare.
- Nu atingeți ștecherul cu mâinile ude.
- Nu utilizați aparatul dacă ștecherul, cablul de alimentare sau aparatul propriu-zis rezultă a fi deteriorate.
- Nu modificați și nu interveniți în niciun fel asupra aparatului sau asupra cablului de alimentare. Toate reparațiile trebuie să fie efectuate de un centru de asistență autorizat Philips, pentru a evita orice fel de pericol.
- Aparatul nu este destinat utilizării de către copii cu vârsta sub 8 ani.
- Aparatul poate fi folosit de copii cu vârsta de (cel puțin) 8 ani dacă aceștia sunt instruiți în prealabil cu privire la utilizarea corectă a aparatului, dacă sunt conștienți de pericolele conexe sau dacă se află sub supravegherea unui adult.
- Curățarea și întreținerea nu trebuie să fie efectuate de către copii, cu excepția cazurilor în care aceștia au vârsta de cel puțin 8 ani și sunt supravegheați de un adult.

- Nu păstrați aparatul și cablul de alimentare la îndemâna copiilor cu vârsta sub 8 ani.
- Aparatul poate fi folosit de persoane cu capacități fizice, mentale sau senzoriale reduse ori cu lipsă de experiență și/sau competențe insuficiente dacă sunt instruite în prealabil cu privire la utilizarea corectă a aparatului, dacă sunt conștiente de pericolele conexe sau dacă se află sub supravegherea unui adult.
- Copiii trebuie să fie supravegheați pentru a vă asigura că aceștia nu se joacă cu aparatul.
- Nu introduceți degetele sau alte obiecte în râșnița de cafea.

Avertizări

- Aparatul este destinat exclusiv uzului casnic și nu este indicat pentru utilizarea în cantine sau bucătării ale magazinelor, birourilor, fabricilor sau ale altor medii de lucru.
- Așezați întotdeauna aparatul pe o suprafață orizontală și stabilă.
- Nu așezați aparatul pe suprafețe calde, în apropierea cuptoarelor, radiatoarelor sau a unor surse de căldură similare.
- Introduceți întotdeauna în compartiment numai cafea boabe prăjite. Cafeaua măcinată, solubilă, cafeaua nepăjtită, precum și orice alte obiecte eventual introduse în compartimentul pentru cafea boabe pot deteriora aparatul.
- Lăsați aparatul să se răcească înainte de a introduce sau de a demonta orice componentă, deoarece suprafețele de încălzire prezintă căldură reziduală după utilizare.
- Nu umpleți rezervorul cu apă caldă sau fierbinte. Utilizați

exclusiv apă potabilă rece, necarbogazoasă.

- Pentru curățare, nu utilizați pulberi abrazive sau detergenți agresivi. Este suficientă o cârpă moale, înmuiată în apă.
- Realizați periodic decalcifierea aparatului. Dacă nu se efectuează această operațiune, aparatul va înceta să mai funcționeze corect. În acest caz, reparația nu este acoperită de garanție!
- Nu păstrați aparatul la temperaturi sub 0 °C. Apa reziduală din interiorul sistemului de încălzire poate îngheța și poate deteriora aparatul.
- Nu lăsați apă în rezervor dacă aparatul nu va fi utilizat o perioadă îndelungată de timp. Apa ar putea suferi contaminări. Folosiți apă proaspătă de fiecare dată când utilizați aparatul.

Câmpuri electromagnetice

Acest aparat este conform cu toate standardele și normele aplicabile în domeniul expunerii la câmpuri electromagnetice.

Casarea



Acest simbol prezent pe un produs indică faptul că produsul face obiectul directivei europene 2012/19/UE. Informați-vă cu privire la sistemul de colectare separată în vigoare pentru produsele electrice și electronice. Respectați normele locale și nu eliminați produsul împreună cu deșeurile menajere. Casarea corectă a produselor vechi contribuie la prevenirea consecințelor negative asupra mediului înconjurător și a sănătății umane.

INSTALARE

Prezentarea generală a produsului

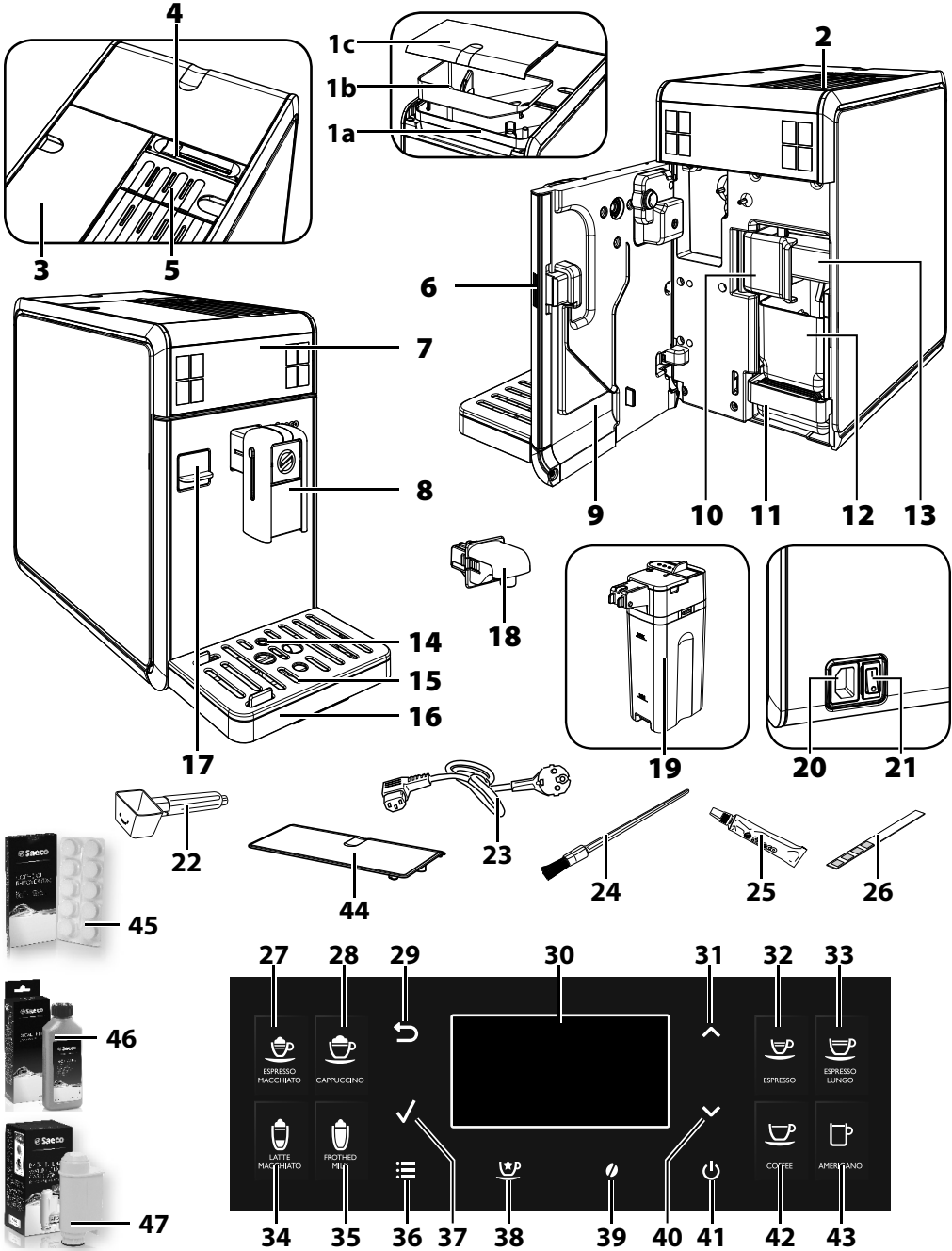

Descriere generală

- 1a. Compartiment pentru cafea boabe
- 1b. Tava compartimentului pentru cafea boabe
- 1c. Capacul compartimentului pentru cafea boabe
2. Suport pentru încălzirea ceștilor
3. Rezervor de apă + capac
4. Selector de blocare/demontare a compartimentului pentru cafea
5. Compartiment pentru cafea premăcinată
6. Buton ușă de serviciu
7. Panou de comandă
8. Distribuitor de cafea detașabil
9. Ușă de serviciu
10. Mâner de blocare/demontare a grupului de infuzare
11. Cuvă de colectare a picăturilor (internă)
12. Sertar de colectare a zațului
13. Grup de infuzare
14. Indicator de nivel pentru cuva de colectare a picăturilor
15. Tăviță de suport pentru cești
16. Cuvă de colectare a picăturilor (externă)
17. Capac de protecție
18. Distribuitor de apă (detașabil)
19. Carafă de lapte
20. Priză cablu de alimentare
21. Întrerupător general
22. Măsură pentru cafea premăcinată/cheie pentru reglarea gradului de măcinare
23. Cablu de alimentare
24. Pensulă pentru curățare (opțional)
25. Lubrifiant pentru grupul de infuzare (opțional)
26. Test de duritate a apei
27. Tastă Espresso Macchiato
28. Tastă Cappuccino
29. Tastă „ESC”
30. Ecran LCD
31. Tastă „SUS”
32. Tastă Espresso
33. Tastă Espresso lung
34. Tastă Latte Macchiato
35. Tastă Lapte spumat
36. Tastă „MENU”
37. Tastă „OK”
38. Tastă „Băuturi speciale”
39. Tastă „Aroma” - Cafea premăcinată
40. Tastă „JOS”
41. Tastă Stand-by
42. Tastă Cafea
43. Tastă Cafea Americană
44. Capac de protecție (opțional)
45. Capsule degresante (opțional)
46. Soluție de decalcifiere (opțional)
47. Filtru de apă INTENZA+ (opțional)

OPERAȚIUNI PRELIMINARE

Ambalarea aparatului

Ambalajul original a fost proiectat și realizat pentru a proteja aparatul în timpul transportării. Se recomandă păstrarea acestuia pentru o eventuală transportare ulterioară.

Instalarea aparatului

- 1** Scoateți din ambalaj carafa și cuva de colectare a picăturilor, prevăzută cu tăviță.
- 2** Scoateți aparatul din ambalaj.
- 3** Pentru o utilizare optimă, se recomandă:
 - să alegeți o suprafață de sprijin sigură și plană, unde nu există pericolul de a răsturna aparatul sau de a suferi vătămări;
 - să alegeți o locație iluminată suficient de bine, curată și lângă o priză electrică ușor accesibilă;
 - să prevedeați o distanță minimă față de părțile laterale ale aparatului, după cum se indică în figură.

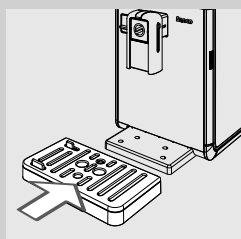
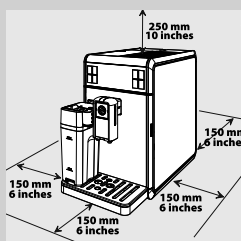

- 4** Introduceți complet în aparat cuva de colectare a picăturilor (externă), prevăzută cu tăviță. Verificați dacă este introdusă corect; un „CLIC” va confirma realizarea cuplării.

Notă:

Cuva de colectare a picăturilor are rolul de a colecta apa care iese din distribuitor în timpul ciclurilor de clătire/autocurățare și cafeaua eventual vărsată în timpul preparării băuturilor. Goliți și spălați cuva de colectare a picăturilor zilnic și de fiecare dată când se ridică indicatorul de nivel al acesteia.

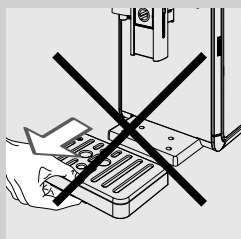

Avertisment:

NU scoateți cuva de colectare a picăturilor imediat după pornirea aparatului. Așteptați câteva minute până când se efectuează ciclul de clătire/autocurățare.

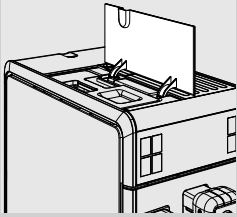

5 Ridicați capacul exterior din stânga.

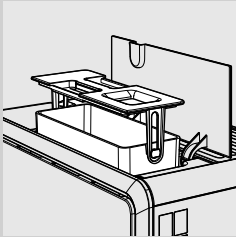

6 Extrageți rezervorul de apă utilizând mânerul integrat în capacul interior.

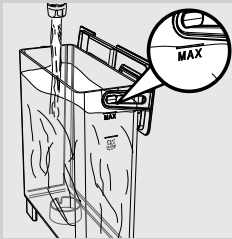

7 Clătiți rezervorul cu apă proaspătă.

8 Umpleți rezervorul cu apă potabilă proaspătă până la nivelul MAX și introduceți-l la loc în aparat. Verificați dacă este introdus până la capăt.

! **Avertisment:**

Nu umpleți rezervorul cu apă caldă, fierbinte, carbogazoasă sau alte tipuri de lichide, care ar putea deteriora rezervorul și aparatul.

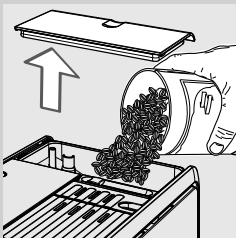

9 Scoateți capacul de pe compartimentul pentru cafea boabe. Vărsați ușor cafeaua boabe înăuntru.

☰ **Notă:**

Compartimentul pentru cafea boabe conține o tavă care vibrează în timpul măcinării și care transportă boabele în interiorul râșniței de cafea.

! **Avertisment:**

Introduceți întotdeauna în compartiment numai cafea boabe. Cafeaua măcinată, solubilă, caramelizată, precum și orice alte obiecte pot deteriora aparatul.

10 Așezați la loc capacul pe compartimentul pentru cafea boabe.

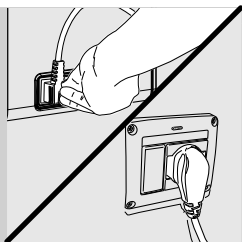

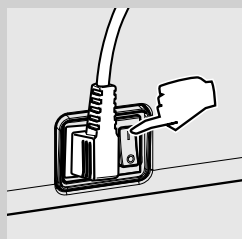

11 Introduceți ștecherul în priza de alimentare amplasată în spatele aparatului.

12 Introduceți ștecherul de la extremitatea opusă a cablului de alimentare într-o priză electrică de perete, cu tensiune corespunzătoare.



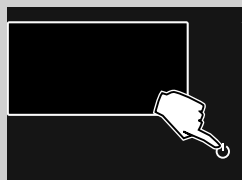

13 Deplasați întrerupătorul general amplasat pe partea din spate în poziția „I” pentru a porni aparatul.

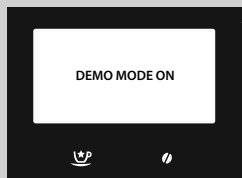

14 Apăsați tasta  pentru a porni aparatul.

Funcția modului demo



Aparatul este prevăzut cu un program de simulare a funcționării. Ținând apăsată tasta „” mai mult de opt secunde, aparatul intră în programul demo. Pentru a ieși din demo, deconectați cablul de alimentare și porniți din nou aparatul.

PRIMA PORNIRE

Înainte de prima folosire, trebuie să se verifice următoarele condiții:

- 1) trebuie să se selecteze limba;
- 2) aparatul efectuează un ciclu automat de clătire/curățare;
- 3) trebuie să se efectueze un ciclu de clătire manual.

Selectarea limbii

La prima pornire, trebuie să se selecteze limba.

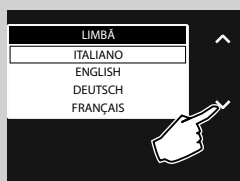

- 1 Apare afișajul alăturat. Selectați limba dorită prin apăsarea tastelor de defilare „▼” sau „▲”.

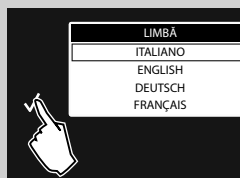

- 2 Apăsați tasta „✓” pentru confirmare.



- 3 Aparatul este în faza de încălzire.



- 4 Odată finalizată încălzirea, aparatul efectuează în mod automat încărcarea circuitului hidraulic.

Ciclu automat de clătire/curățare

Odată finalizată încălzirea, aparatul efectuează un ciclu automat de clătire/autocurățare a circuitelor interne cu apă proaspătă. Operațiunea durează mai puțin de un minut.

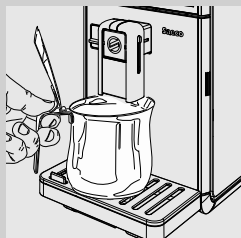

- 1 Așezați un recipient sub distribuitorul de cafea pentru a colecta cantitatea mică de apă care se distribuie.



- 2 Apare afișajul alăturat. Așteptați ca ciclul să se termine în mod automat.



Notă:

Apăsați tasta „↶” dacă doriți să opriți prepararea.



- 3 După terminarea operațiunilor de mai sus, aparatul prezintă afișajul alăturat. Se poate efectua acum ciclul de clătire manual.

Ciclul de clătire manual

La prima utilizare a aparatului, trebuie să se pornească un ciclu de clătire. În timpul acestui proces, se activează ciclul de preparare a cafelei și apa proaspătă iese prin distribuitor. Operațiunea durează câteva minute.

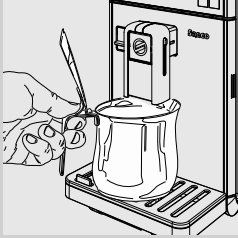

1 Așezați un recipient sub distribuitorul de cafea.



2 Verificați dacă aparatul afișează ecranul alăturat.



3 Apăsați tasta „●/○” pentru a accesa meniul pentru selectarea aromei.



4 Pentru a selecta funcția de preparare a cafelei premăcinate, apăsați tastele de defilare „▼” sau „▲” până când se afișează pictograma „☕—”.



Notă:

nu adăugați cafea premăcinată în compartiment.

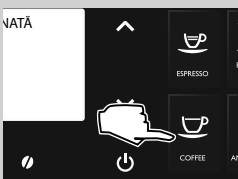

5 Apăsați tasta „☕”.



- 6** La alegerea produsului, aparatul vă solicită să confirmați dacă ați introdus cafea măcinată. Apăsați tasta „✓”. Aparatul începe să distribuie apă din distribuitorul de cafea. La sfârșitul distribuției, goliți recipientul.

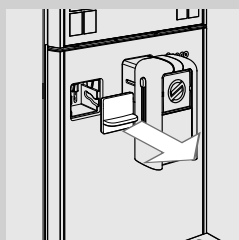

- 7** Scoateți capacul de protecție.



Notă:
păstrați capacul cu grijă.

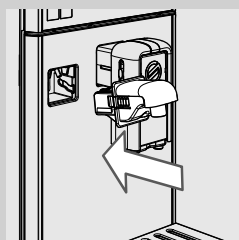

- 8** Înclinați ușor distribuitorul de apă și introduceți-l complet în ghidajele aparatului. Apăsați și rotiți distribuitorul de apă în jos, până când îl prindeți de aparat, conform figurii.

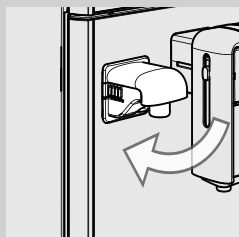

- 9** Așezați recipientul gol sub distribuitorul de apă caldă.

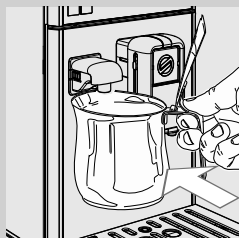

- 10** Apăsați tasta „☺”.





11 Apăsați tasta „✓”.



12 Apăsați tasta „✓”. După terminarea fazei de încălzire, aparatul începe să distribuie apă.

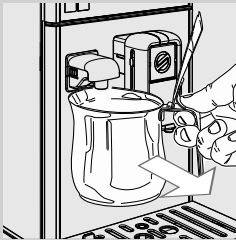

13 După distribuirea apei, îndepărtați și goliți recipientul.

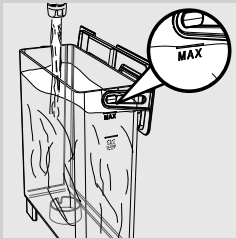

14 Repetați operațiunile de la punctul 10 la 13 până când se termină apa din rezervor, apoi treceți la punctul 15.



15 La sfârșit, umpleți la loc rezervorul de apă până la nivelul MAX. În acest moment, aparatul este pregătit pentru prepararea cafelei. Se va afișa simbolul alăturat.



Notă:

Dacă aparatul nu a fost folosit timp de cel puțin două săptămâni, la pornire, se va efectua un ciclu automat de clătire/autocurățare. Trebuie să se efectueze apoi un ciclu de clătire manual, conform descrierii de mai sus.

Ciclul automat de clătire/autocurățare pornește, de asemenea, atunci când aparatul rămâne în modul Stand-by sau este oprit de peste 15 minute. La terminarea ciclului, se pot prepara produsele.

Măsurarea și programarea durității apei

Măsurarea durității apei este foarte importantă pentru a determina frecvența de decalcifiere a aparatului și pentru instalarea filtrului de apă „INTENZA+” (a se vedea capitolul următor pentru detalii ulterioare despre filtrul de apă).

Pentru măsurarea durității apei, urmați instrucțiunile următoare:

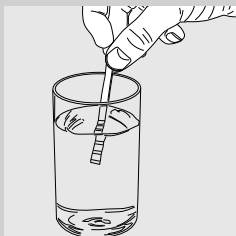

- 1 Scufundați în apă timp de 1 secundă foia testului pentru duritatea apei (furnizat împreună cu aparatul).



Notă:

foia poate fi folosită doar pentru o singură măsurare.

- 2 Așteptați un minut.

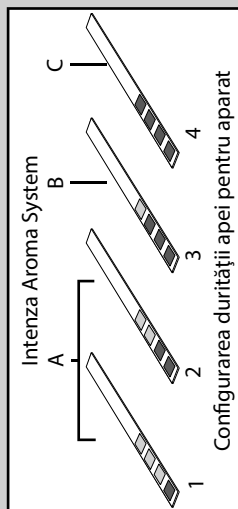

- 3 Verificați numărul de pătrățele care își schimbă culoarea în roșu, apoi consultați tabelul alăturat.



Notă:

Cifrele de pe foia testului corespund setărilor de reglare a durității apei.

Mai exact:

- 1 = 1 (apă foarte dulce)
- 2 = 2 (apă dulce)
- 3 = 3 (apă dură)
- 4 = 4 (apă foarte dură)

Literele corespund cu marcajele care se află pe baza filtrului de apă „INTENZA+” (a se vedea capitolul următor).



- 4 Apăsați tasta „☰” pentru a accesa meniul principal al aparatului.

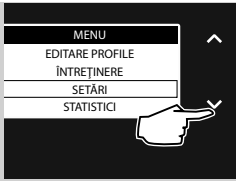

5 Apăsați tasta „✓” pentru a selecta „SETĂRI”.

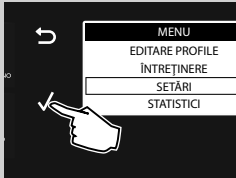

6 Apăsați „✓” pentru confirmare.

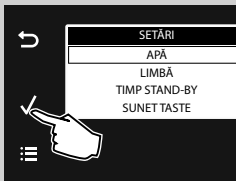

7 Apăsați „✓” pentru a confirma selecția „APĂ”.

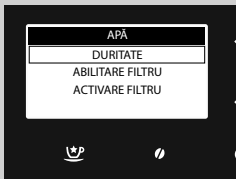

8 Apăsați „✓” pentru a confirma selecția „DURITATE”.

Notă:

Aparatul este furnizat la o setare standard a durității apei, compatibilă cu majoritatea tipurilor de apă.

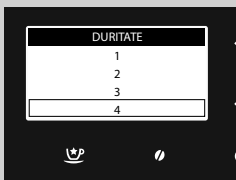

9 Apăsați tasta „✓” pentru a mări valoarea sau tasta „^” pentru a diminua valoarea.

10 Apăsați tasta „✓” pentru a confirma setarea.



11 Apăsați tasta „☰” pentru a părăsi meniul de programare. Aparatul este pregătit acum pentru preparare.

Instalarea filtrului de apă „INTENZA+”



Se recomandă instalarea filtrului de apă „INTENZA+”, care limitează formarea calcarului în interiorul aparatului și care conferă o aromă mai intensă cafelei dvs.

Apa reprezintă un element fundamental în prepararea unei cafele și, prin urmare, este foarte important să fie filtrată întotdeauna în mod profesionist. Filtrul de apă „INTENZA+” poate preîntâmpina formarea depunerilor minerale, îmbunătățind calitatea apei.

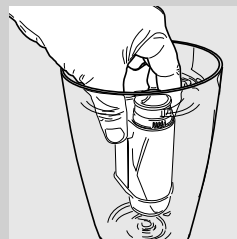

- 1 Scoateți filtrul de apă „INTENZA+” din ambalaj, introduceți-l în poziție verticală (cu deschiderea în sus) în apă rece și apăsați ușor pe părțile sale laterale pentru a permite ieșirea bulelor de aer.

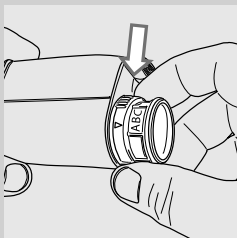

- 2 Configurați filtrul de apă „INTENZA+” conform măsurătorilor efectuate (a se vedea capitolul anterior) și specificate pe baza filtrului:
 A = apă dulce – corespunde cu 1 sau 2 pe foiță
 B = apă dură (standard) – corespunde cu 3 pe foiță
 C = apă foarte dură – corespunde cu 4 pe foiță



- 3 Apăsați tasta „☰” pentru a accesa meniul principal al aparatului.

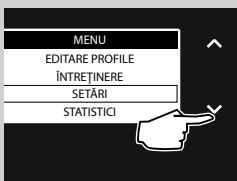

- 4 Apăsați tasta „✓” pentru a selecta „SETĂRI”.

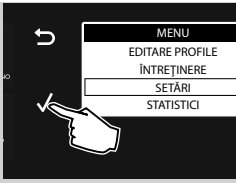

5 Apăsați „✓” pentru confirmare.

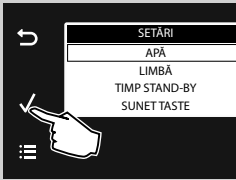

6 Apăsați „✓” pentru a confirma selecția „APĂ”.

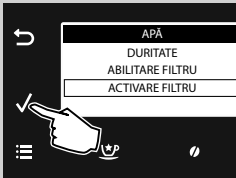

7 Apăsați tasta „✓” pentru a selecta „ACTIVARE FILTRU”.

8 Apăsați „✓” pentru confirmare.



9 Apăsați „✓” pentru confirmare.



Notă:

Pentru a părăsi activarea, apăsați tasta „↶”.

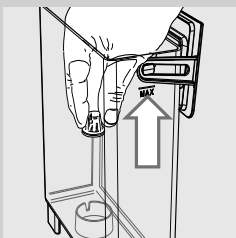

10 Scoateți micul filtru alb situat în rezervorul de apă și păstrați-l într-un loc uscat.

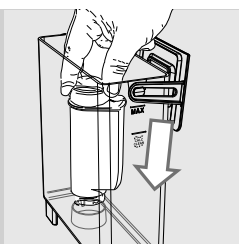

11 Introduceți filtrul de apă „INTENZA +” în rezervorul fără apă. Împingeți până în cel mai jos punct posibil.

12 Umpleți rezervorul cu apă proaspătă până la nivelul MAX și introduceți-l la loc în aparat.



13 Apăsați „✓” pentru confirmare.

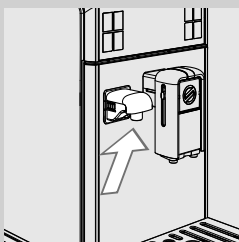

14 Verificați dacă distribuitorul de apă este instalat corect.



15 Apăsați „✓” pentru confirmare.

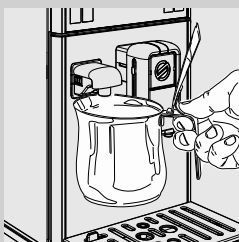

16 Introduceți un recipient sub distribuitorul de apă caldă.



17 Apăsați „✓” pentru confirmare.

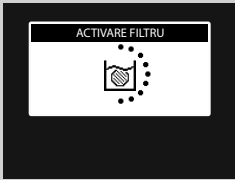

18 Aparatul începe să distribuie apă. Se afișează ecranul alăturat.



19 La sfârșitul distribuției, goliți și îndepărtați recipientul. Aparatul este pregătit acum pentru preparare.

În acest fel aparatul este programat pentru a informa utilizatorul că trebuie să înlocuiască filtrul de apă „INTENZA+”.

Înlocuirea filtrului de apă „INTENZA+”

Când trebuie înlocuit filtrul de apă „INTENZA+”, se afișează simbolul alăturat.

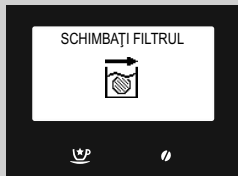

1 Procedați la înlocuirea filtrului conform descrierii de la capitoul anterior.

2 Aparatul este acum programat să gestioneze un filtru nou.

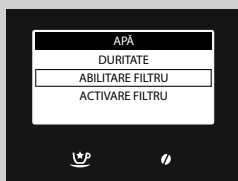

Notă:

dacă filtrul este deja instalat și doriți să îl demontați fără a-l înlocui cu alt filtru, selectați opțiunea „**ABILITARE FILTRU**” și setați-o în poziția OFF.

Dacă filtrul de apă „INTENZA+” nu este prezent, introduceți în rezervor micul filtru alb scos anterior.

SCHIMBAREA CAFELEI BOABE

Aparatul este prevăzut cu un compartiment detașabil pentru cafea boabe, care permite trecerea simplă de la un tip de cafea boabe la altul, pentru a putea savura cafea cu gust diferit.



Notă:

Se poate achiziționa un compartiment suplimentar pentru cafea boabe ca accesoriu (CA6807).

Pentru a menține gustul cafelei boabe, o puteți păstra în interiorul compartimentului, în frigider.

Extragerea compartimentului pentru cafea boabe

În vederea extragerii compartimentului pentru cafea boabe, respectați următoarele instrucțiuni:

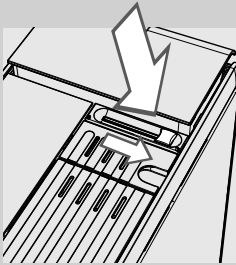

- 1 Așezați selectorul în poziția „1”.



Avertisment:

Este posibil ca selectorul să nu poată ajunge în poziția dorită deoarece este blocat de vreo boabă de cafea. În acest caz deplasați de mai multe ori selectorul înainte și înapoi până când se îndepărtează boaba de cafea blocată.

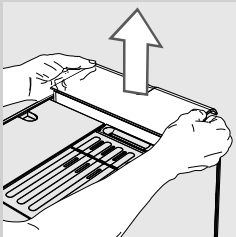

- 2 Ridicați compartimentul pentru cafea boabe prinzându-l de părțile laterale cu ambele mâini, conform ilustrației din figură.



Avertisment:

Nu extrageți compartimentul pentru cafea boabe în alt mod pentru a nu răsturna boabele de cafea.

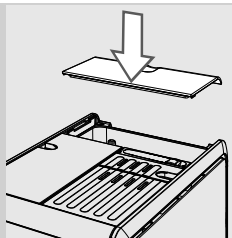

- 3** După ce îl extrageți, acoperiți aparatul cu capacul de protecție (dacă există), pentru a evita praful.



Notă:

În cazul în care se solicită un produs pe bază de cafea fără să fi fost introdus compartimentul pentru cafea boabe, se afișează simbolul alăturat. Trebuie să se introducă compartimentul pentru cafea boabe.

Introducerea compartimentului pentru cafea boabe

În vederea introducerii compartimentului pentru cafea boabe, respectați următoarele instrucțiuni:

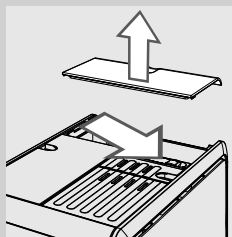

- 1** Scoateți capacul de protecție al aparatului (dacă există).

- 2** Așezați selectorul în poziția „1”.

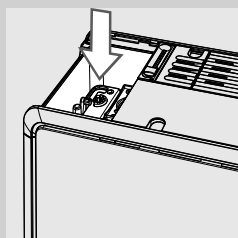

- 3** Scoateți eventualele boabe de cafea existente în compartimentul pentru cafea.

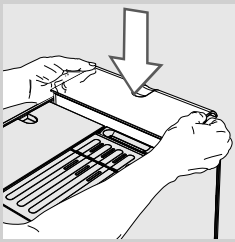

- 4 Introduceți compartimentul pentru cafea boabe în locașul corespunzător, conform ilustrației din figură.

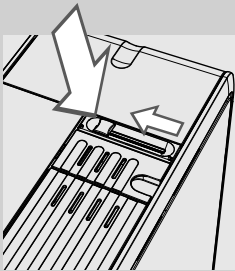

- 5 Așezați selectorul în poziția „☼”.



Atenție:

Schimbând tipul de cafea boabe și trecând la o cafea decafeinizată, pot rămâne urme de cafeină chiar și după ciclul de golire.

Ciclul de golire a cafelei

Atunci când se trece de la un tip de cafea boabe la altul înlocuind compartimentul pentru cafea boabe, vă recomandăm să curățați conducta de cafea pentru a degusta din plin aroma noului amestec. Pentru aceasta, urmați instrucțiunile următoare:

- 1 Umpleți compartimentul de cafea sau înlocuiți-l cu unul nou.



- 2 Apăsați tasta „☰” pentru a accesa meniul principal al aparatului.

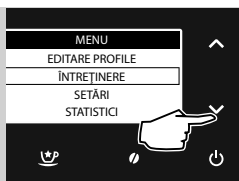

3 Apăsați tasta „✓” pentru a selecta „ÎNȚEȚINERE”.



4 Apăsați „✓” pentru confirmare.

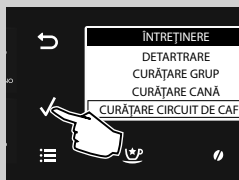

5 Apăsați tasta „✓” pentru a selecta „CURĂȚARE CIRCUIȚ DE CAFEĂ”.

6 Apăsați „✓” pentru confirmare.



7 Apăsați „✓” pentru confirmare.

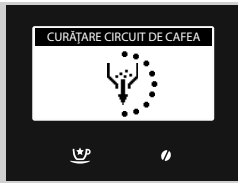

8 Aparatul efectuează un ciclu de măcinare fără a infuza cafeaua.



9 Aparatul este pregătit acum pentru preparare.



Notă:

În cazul în care conducta de cafea și râșnița de cafea nu au fost golite, va trebuie să se infuzeze cel puțin două cafele înainte de a putea savura din plin noul tip de cafea boabe.



Atenție:

Schimbând tipul de cafea boabe și trecând la o cafea decafeinizată, pot rămâne urme de cafeină chiar și după ciclul de curățare.

Selectarea profilului

Această funcție permite optimizarea preparării de produse în funcție de cafeaua introdusă în aparat sau de preferințele personale.

- 1 Apăsați tasta „▼” sau tasta „▲” pentru a selecta profilurile memorate în aparat.



Sunt disponibile 3 profiluri de cafea, optimizate pentru tipul de boabe utilizate:

- Profilul SAECO Blend, optimizat pentru un amestec de cafea Arabică și Robustă;
- Profilul Robustă, optimizat pentru boabe de cafea de tip Robustă;
- Profilul Arabică, optimizat pentru boabe de cafea de tip Arabică.

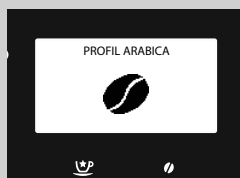
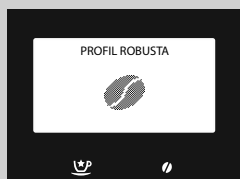
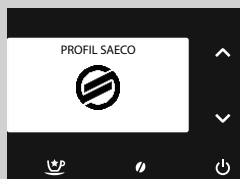

Notă:

Aparatul permite, de asemenea, crearea altor 3 profiluri de utilizator pentru personalizarea băuturilor în funcție de preferințele personale. Consultați capitolul „Abilitarea unui profil nou”.

REGLĂRI

Aparatul permite efectuarea unor reglări, pentru a prepara cea mai bună cafea cu putință.

Profil cafea

Aparatul satisface preferințele personale ale fiecărui utilizator, cu posibilitatea de a personaliza până la 6 profileuri diferite.

În aparat, sunt presetate 3 profileuri care se adaptează la diversele tipuri de cafea disponibile în comerț. Cel predefinit este marcat prin pictograma din stânga.

Se pot abilita alte 3 profileuri care pot fi personalizate integral. Pentru o utilizare comodă, fiecare utilizator este reprezentat prin propria pictogramă, ce poate fi selectată în timpul programării.



Abilitarea unui profil nou



1 Apăsați tasta „☰” pentru a accesa meniul principal al aparatului.

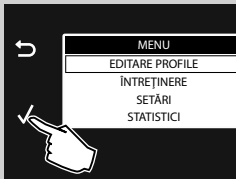

2 Apăsați „✓” pentru confirmare.



3 Apăsați tasta „✓” pentru a selecta „ABILITARE PROFIL NOU”.



4 Apăsați „✓” pentru confirmare.

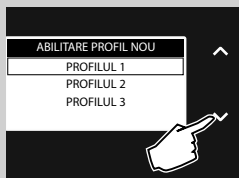

5 Apăsați tasta „✓” sau tasta „^” pentru a selecta profilul dorit căruia îi va fi asociată o anumită pictogramă.



Notă:

Atunci când un profil a fost deja abilitat, nu este afișat în opțiunile posibile.

6 Apăsați „✓” pentru confirmare.



7 În acest moment, se pot personaliza băuturile (a se vedea capitolul „Programarea băuturii”).

Dezabilitarea unui profil de utilizator

Se poate dezabilita un profil de utilizator deja abilitat, dar nu și profilurile presetate.



Notă:

În acest caz, toate setările aferente sunt păstrate în memorie, dar nu sunt afișate și pictograma rezultă a fi disponibilă din nou în opțiunile de abilitare. Pentru reactivare, consultați paragraful „Abilitarea unui profil nou”.

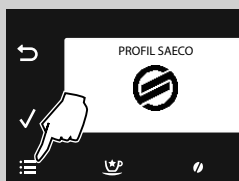

1 Apăsați tasta „☰” pentru a accesa meniul principal al aparatului.

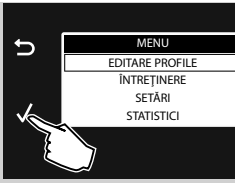

2 Apăsați „✓” pentru confirmare.



3 Apăsați tasta „✓” pentru a selecta „DEZABILITARE PROFIL”.

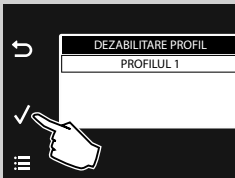

4 Apăsați tasta „✓” pentru a selecta profilul ce urmează a fi eliminat. Apăsați tasta „✓” pentru confirmare. Din acest moment, profilul este dezabilitat.

Notă:

În afișajul alăturat, pot fi prezente atâtea profiluri câte au fost abilitate în prealabil. Se va dezabilita doar profilul selectat.



5 Apare afișajul alăturat.

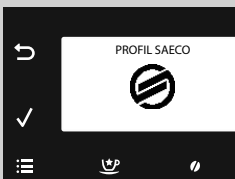

6 Apăsați tasta „☰” pentru a părăsi meniul de programare. Aparatul este pregătit acum pentru preparare.

Saeco Adapting System

Cafeaua este un produs natural și caracteristicile sale pot varia în funcție de origine, amestec și prăjire. Aparatul este dotat cu un sistem de autoreglare, ce permite utilizarea tuturor tipurilor de cafea boabe existente în comerț, cu excepția boabelor de cafea caramelizate sau aromate.

Aparatul se reglează în mod automat după prepararea câtorva cafele, pentru a optimiza extragerea cafelei.

Reglarea râșniței de cafea din ceramică

Râșnițele de cafea din ceramică asigură întotdeauna un grad de măcinare perfectă și o granulometrie specifică pentru fiecare specialitate de cafea. Această tehnologie oferă o conservare totală a aromei, garantând gustul italian veritabil al fiecărei cești de cafea.



Atenție:

Râșnița de cafea din ceramică conține componente mobile, care pot fi periculoase. Așadar, se interzice introducerea degetelor sau a altor obiecte în interiorul acesteia. Reglați râșnița de cafea din ceramică folosind exclusiv cheia de reglare a gradului de măcinare.

Râșnițele de cafea din ceramică pot fi reglate pentru a adapta gradul de măcinare al cafelei la preferințele personale.

- 1 Extrageți compartimentul pentru cafea boabe conform indicațiilor din paragraful „Extragerea compartimentului pentru cafea boabe”.

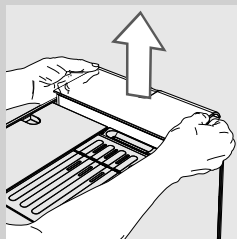

- 2 Apăsăți și rotiți manivela de reglare a gradului de măcinare amplasată sub compartimentul pentru cafea boabe **până când face câte un clic**. Utilizați cheia de reglare a râșniței de cafea furnizată împreună cu aparatul. Diferența de gust va fi perceptibilă după prepararea a 2-3 cafele.

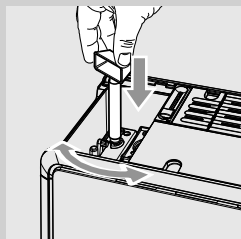

Atenție:

Pentru a evita deteriorarea aparatului nu rotiți râșnița de cafea mai multe clicuri deodată.

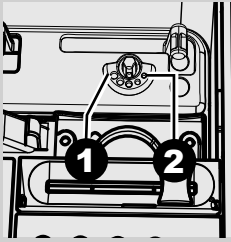

- 3** Marcajele amplasate în interiorul locașului compartimentului pentru cafea indică setarea gradului de măcinare. Se pot configura 5 grade diferite de măcinare, de la poziția 1 pentru o măcinare grosieră și un gust mai puțin intens la poziția 2 pentru o măcinare fină și un gust mai intens.

Setând râșnița de cafea din ceramică la un grad de măcinare mai fină, gustul cafelei va fi mai intens. Pentru o cafea cu un gust mai puțin intens, setați râșnița de cafea din ceramică la un grad de măcinare mai grosier.

Reglarea aromei (intensitatea cafelei)



Aparatul permite reglarea cantității corecte de cafea măcinată pentru fiecare produs. Reglarea standard pentru fiecare produs poate fi programată cu „**EDITARE PROFILE**” (a se vedea capitolul „Programarea băuturii”, opțiunea „**AROMĂ**”).

- 1** Pentru a modifica temporar cantitatea de cafea măcinată, apăsați tasta „” pe panoul de comandă.









Notă:

selecția trebuie efectuată înainte de alegerea cafelei.

- 2** Apăsați tastele de defilare „” sau „” până când se afișează aroma dorită. Selectați apoi băutura.



-  = aromă foarte slabă
-  = aromă slabă
-  = aromă normală
-  = aromă intensă
-  = aromă foarte intensă
-  = aromă extra intensă
-  = cafea măcinată



Notă:

Această funcție rămâne activă timp de 30 de secunde, după care aparatul resetează selecția și revine la starea anterioară.



Notă:

Alegerea aromei nu este permisă pentru produsele speciale „Cafea Energy”, „Espresso tare” și „Espresso slab”.

Reglarea distribuitorului

Înălțimea distribuitorului de cafea poate fi reglată pentru a se adapta mai bine la dimensiunile ceștilor pe care doriți să le folosiți.

Pentru a efectua reglarea, ridicați sau coborâți manual distribuitorul de cafea, poziționând degetele după cum se arată în figură.

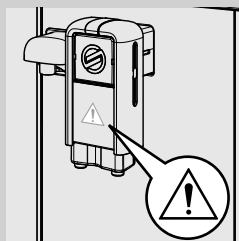
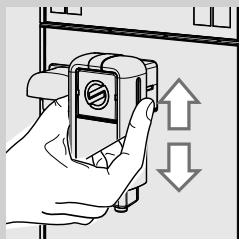

Notă:

când se scoate distribuitorul pentru a utiliza recipiente mari sau pentru a fi curățat, fiți atenți la sensul în care este introdus în timpul montării. Dacă triunghiul de pe partea laterală este vizibil, distribuitorul este montat greșit.

Pozițiile recomandate sunt:
Pentru utilizarea de cești mici.

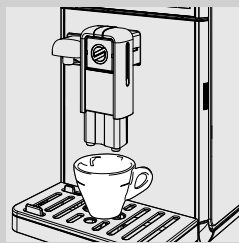

Pentru utilizarea de cești mari.



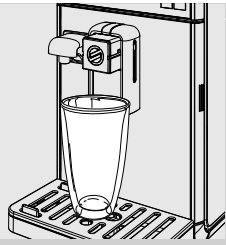

Pentru utilizarea paharelor pentru latte macchiato.



Notă:

este posibilă deplasând distribuitorul spre aparat.

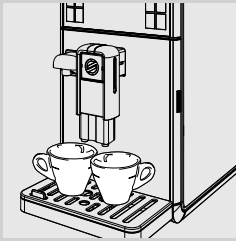

Sub distribuitorul de cafea se pot așeza două cești pentru prepararea simultană a două cafele.

Reglarea cantității de cafea din ceașcă

Aparatul permite reglarea cantității de cafea sau de lapte preparate, în funcție de gusturile personale și de dimensiunile cănilor/ceștilor. La fiecare apăsare a tastelor Espresso „☺”, Café Crème „☺”, Cafa „☺” și Cafa Americană „☺”, aparatul distribuie o cantitate prestabilită de produs. Fiecare tastă este asociată cu o preparare individuală.

Procedura următoare ilustrează programarea tastei Espresso „☺”.

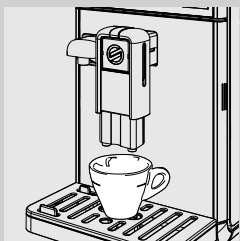

1 Așezați o ceașcă sub distribuitorul de cafea.

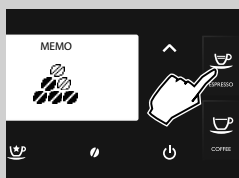

2 Țineți apăsată tastea Espresso „☺” până când se afișează pictograma „MEMO”, apoi eliberați tastea. În acest moment aparatul este în curs de programare. Aparatul începe prepararea cafelei.

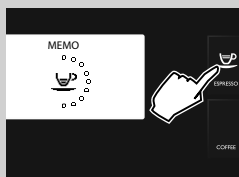

3 Apăsați tastea Espresso „☺” de îndată ce se obține cantitatea de cafea dorită.

În acest moment, tastea Espresso „☺” este programată; la fiecare apăsare ulterioară, aparatul va prepara aceeași cantitate de espresso programată.

Notă:

urmați aceeași procedură pentru programarea tastelor Café Crème „☺”, Cafa „☺” și Cafa Americană „☺”.

Apăsați din nou tastea de cafea selectată pentru a întrerupe prepararea cafelei după obținerea cantității dorite.

De asemenea, se poate regla cantitatea de băutură cu „EDITARE PROFILE” (a se vedea capitolul „Programarea băuturii”, opțiunea „CANTITATE CAFEA”).

PREPARAREA CAFELEI

Înainte de prepararea cafelei, verificați dacă lipsesc semnalele pe ecran și verificați ca rezervorul de apă și compartimentul de cafea boabe să fie pline.

Prepararea de cafea cu cafea boabe

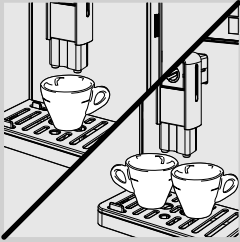

- 1 Așezați 1 sau 2 ceșcuțe sub distribuitorul de cafea.



- 2 Apăsați tasta „☕” pentru Espresso, tasta „☕” pentru Café Crème, tasta „☕” pentru Cafea sau tasta „☕” pentru Cafea Americană.

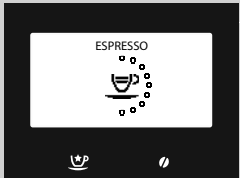

- 3 Pentru a prepara 1 cafea, apăsați tasta dorită o singură dată. Apare afișajul alăturat.

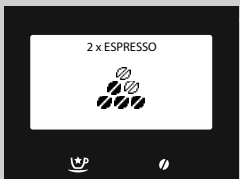

- 4 Pentru a prepara 2 cafele, apăsați tasta dorită de două ori consecutiv. Apare afișajul alăturat.

Notă:

în această modalitate de funcționare, aparatul procedează automat la măcinarea și dozarea cantității corecte de cafea.

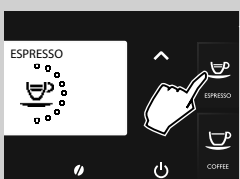

- 5 După ce s-a efectuat ciclul de preinfuzare, cafeaua începe să iasă prin distribuitorul de cafea.
- 6 Infuzarea cafelei se întrerupe automat atunci când se ajunge la nivelul programat; este oricum posibilă întreruperea infuzării înainte, prin apăsarea aceleiași taste utilizate pentru pornirea infuzării.

Prepararea de cafea cu cafea premăcinată

Această funcție permite folosirea cafelei premăcinate și decafeinizate. Cu funcția de cafea premăcinată, se poate infuza câte o singură cafea pe rând.

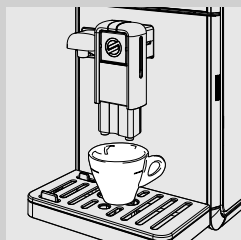

- 1 Așezați o ceșcuță sub distribuitorul de cafea.

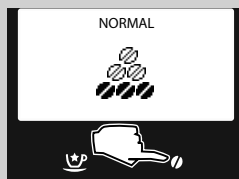

- 2 Apăsați tasta „☉” pentru a accesa meniul pentru selectarea aromei.



- 3 Pentru a selecta funcția de preparare a cafelei premăcinate, apăsați tastele de defilare „▼” sau „▲” până când se afișează pictograma „☉”.

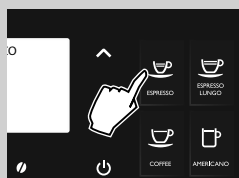

- 4 Apăsați tasta „☉” pentru Espresso, tasta „☉” pentru Café Crème, tasta „☉” pentru Cafea.

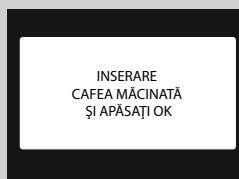

- 5 La alegerea produsului, aparatul vă solicită să confirmați dacă ați introdus cafea măcinată.

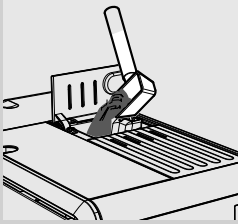

6 Deschideți capacul compartimentului de cafea premăcinată.

7 Adăugați o măsură de cafea premăcinată în compartiment. Utilizați numai măsura furnizată împreună cu aparatul, apoi închideți capacul compartimentului de cafea premăcinată.



Atenție:

Vărsați doar cafea premăcinată în compartimentul de cafea premăcinată. Introducerea altor substanțe și obiecte poate cauza deteriorări grave ale aparatului. Acest tip de reparație nu este acoperit de garanție.



8 Apăsați tasta „✓”. După ce s-a efectuat ciclul de preinfuzare, cafeaua începe să iasă prin distribuitorul de cafea.



9 Infuzarea cafelei se întrerupe automat atunci când se ajunge la nivelul programat; este oricum posibilă întreruperea infuzării înainte, apăsând din nou tasta băuturii selectate.

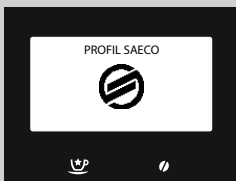

La sfârșitul preparării, aparatul revine la meniul principal.

Pentru a prepara alte cafele cu cafea premăcinată, repetați operațiunile descrise anterior.



Notă:

Dacă nu se varsă cafea premăcinată în compartiment, se va distribui numai apă.

Dacă doza este excesivă sau dacă se varsă 2 sau mai multe măsuri de cafea, aparatul descarcă excesul de cafea premăcinată în sertarul de colectare a zațului. Nu se poate memora cantitatea infuzată cu cafea premăcinată.



Notă:

Această funcție rămâne activă timp de 30 de secunde, după care aparatul resetează selecția și revine la starea anterioară.

CARAFĂ DE LAPTE

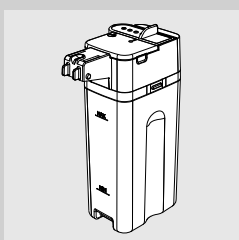

Acest capitol ilustrează modul de utilizare a carafei de lapte pentru prepararea băuturilor pe bază de lapte.



Notă:

Înainte de utilizarea carafei de lapte, procedați la curățarea sa riguroasă, după cum se descrie în capitolul „Curățare și întreținere”. Se recomandă umplerea carafei cu lapte rece (circa 5 °C).



Atenție:

Utilizați exclusiv carafa cu lapte pentru prepararea băuturilor sau cu apă pentru curățarea acesteia.

Umplerea carafei de lapte

Carafa de lapte poate fi umplută înainte sau în timpul utilizării.

- 1 Ridicați capacul carafei conform ilustrației din figură.

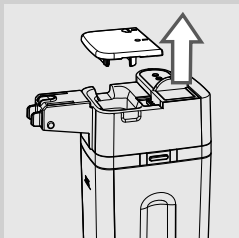

- 2 Vărsați laptele în carafă: laptele trebuie să fie între nivelul minim (MIN) și nivelul maxim (MAX) indicate pe carafă. Așezați la loc capacul carafei.

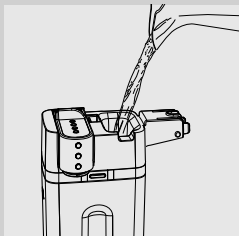

- 3 Carafa de lapte este gata de utilizare.

Introducerea carafei de lapte

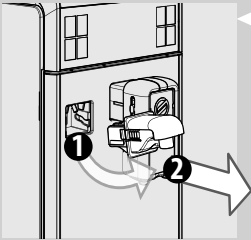

- 1** Dacă este instalat, scoateți distribuitorul de apă conform ilustrației din figura:
- Apăsați pe cele două taste laterale pentru a debloca distribuitorul și ridicați-l ușor;
 - Trageți de distribuitorul de apă caldă pentru a-l scoate.

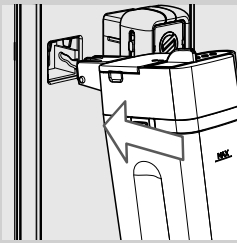

- 2** Înclinați ușor carafa de lapte. Introduceți-o complet în ghidajele aparatului.

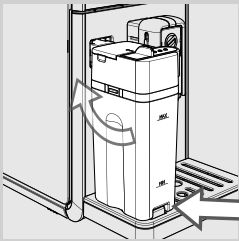

- 3** Apăsați și rotiți carafa în jos, până când o prindeți de cava de colectare a picăturilor.
Nu introduceți carafa forțat.

Scoaterea carafei de lapte

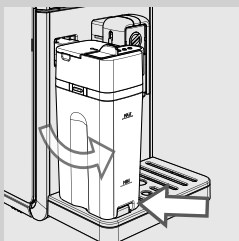

- 1** Rotiți carafa în sus până la detașarea de la sine a inserției amplasate în cava de colectare a picăturilor. Apoi îndepărtați-o.

Golirea carafei de lapte

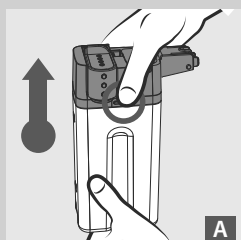

A

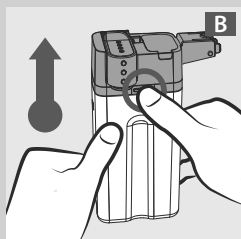

B

1 Apăsați pe unul dintre butoanele de detașare pentru a demonta partea superioară a carafei, conform ilustrației din figuri (A sau B).

2 Ridicați partea superioară a carafei. Goliți carafa de lapte și curățați-o în mod corespunzător.

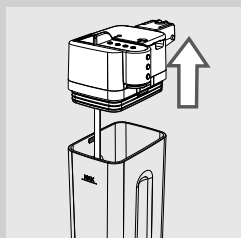

Notă:

după fiecare utilizare, curățați carafa de lapte conform descrierii din capitolul „Curățare și întreținere”.

PREPARAREA BĂUTURILOR CU LAPTE



Atenție:

Pericol de arsuri! La începutul distribuției, pot apărea stropi mici de lapte și abur. Așteptați până la sfârșitul ciclului pentru a scoate carafa de lapte.

Pe panoul de comandă există taste pentru prepararea automată de Espresso Macchiato „☕”; Cappuccino „☕”, Latte Macchiato „☕” și Lapte spumat „☕”.

Ca exemplu, se ilustrează modul de preparare a unui Cappuccino „☕”.

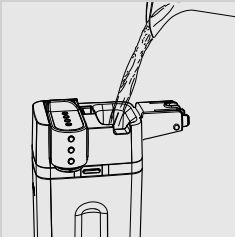

1

Umpleți carafa cu lapte. Laptele trebuie să fie între nivelul minim (MIN) și nivelul maxim (MAX) indicate pe carafă. Așezați la loc capacul carafei.



Notă:

Folosiți lapte rece (~5 °C / 41 °F) cu conținut proteic de minimum 3% pentru a obține un cappuccino de calitate maximă. Se poate folosi atât lapte integral, cât și lapte degresat, în funcție de preferințele personale.

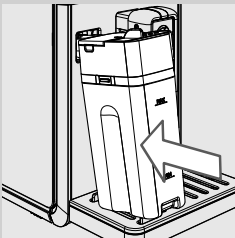

2

Introduceți carafa în aparat.

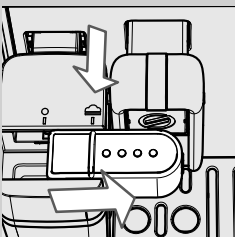

3

Extrageți distribuitorul carafei spre dreapta până la simbolul „☕”. Asigurați-vă că mânerul distribuitorului este perfect aliniat cu simbolul „☕”.

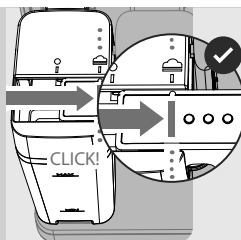

4 Când distribuitorul cafelei este în poziție corectă, se aude un CLIC!

Notă:

Dacă distribuitorul cafelei nu este extras complet, este posibil să iasă abur și laptele să nu fie spumat corect.

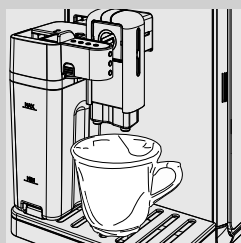

5 Așezați o ceașcă sub distribuitorul cafelei.



6 Apăsați tasta Cappuccino „☕” pentru a porni prepararea.

Notă:

La prepararea băuturilor cu lapte, apăsând tasta ESC „↶”, se întrerupe complet ciclul de infuzare.



7 Aparatul semnalează că trebuie să se introducă carafa și să se extragă distribuitorul cafelei.



8 Aparatul macină cantitatea de cafea programată.



9 Aparatul necesită un timp de preîncălzire: în această fază, se afișează ecranul alăturat.

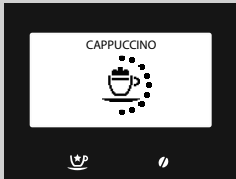

10 Aparatul începe cu distribuirea laptelui. Pentru a întrerupe distribuirea, apăsați din nou tasta băuturii selectate, iar distribuirea se va termina după câteva secunde.

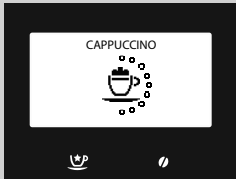

11 După terminarea preparării laptelui spumat, aparatul infuzează cafeaua. Pentru a întrerupe distribuirea, apăsați din nou tasta băuturii selectate.

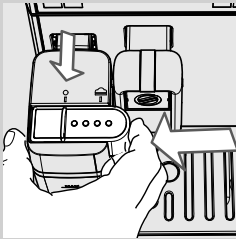

12 La sfârșitul preparării, dacă nu doriți să efectuați ciclul de clătire automată a carafei, închideți distribuitorul carafei glisându-l până la simbolul „●”.

Notă:

După utilizarea carafei de lapte, procedați la curățarea sa conform descrierii din capitolul „Curățare și întreținere”.

Notă:

Pentru a prepara Espresso Macchiato „☕”, Latte Macchiato „☕” sau Lapte spumat „☕”, urmați indicațiile ilustrate anterior și aferente punctului 5 și apăsați tasta produsului dorit.

Ciclul de AUTOCURĂȚARE a cafelei

După terminarea preparării unuia sau a mai multor produse cu lapte, aparatul permite efectuarea unei curățări rapide a conductelor cafelei.



- 1 Apare următorul ecran timp de 20 de secunde. Apăsați tasta „✓” pentru a porni ciclul.



Notă:

În cazul în care se dorește prepararea altei băuturi cu lapte sau nu se dorește efectuarea ciclului de clătire, apăsați tasta „↶”.

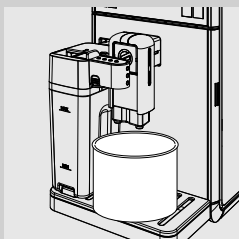

- 2 Extrageți distribuitorul cafelei spre dreapta până la simbolul „☰”. Așezați un recipient sub distribuitorul cafelei.



- 3 Apăsați tasta „✓”.

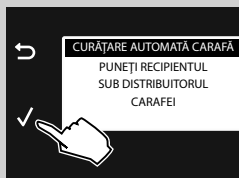

- 4 Ecranul afișează efectuarea ciclului. Când se termină, închideți distribuitorul cafelei glisându-l până la simbolul „●” și goliți recipientul.

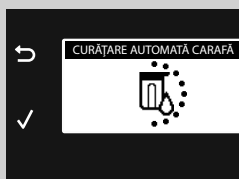

Reglarea cantității de băutură cu lapte

La fiecare apăsare a tastei Espresso Macchiato „☕”, Cappuccino „☕”, Latte Macchiato „☕” și Lapte spumat „☕”, aparatul distribuie în ceașcă o cantitate prestabilită din băutura selectată.

Aparatul permite reglarea cantității fiecărei băuturi în funcție de preferințele personale și de dimensiunile ceștilor.

Ca exemplu, se ilustrează modul de programare a unui Cappuccino „☕”.

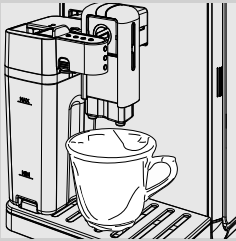

- 1 Umpleți carafa cu lapte și introduceți-o în aparat.
- 2 Extrageți distribuitorul carafei spre dreapta până la simbolul „☕”. Așezați o ceașcă sub distribuitorul carafei.



- 3 Țineți apăsată tasta Cappuccino „☕” până când apare afișajul alăturat, apoi eliberați tasta. Aparatul semnalează că trebuie să se introducă carafa și să se extragă distribuitorul carafei. În acest moment aparatul este în faza de programare.



- 4 Aparatul macină cantitatea de cafea programată.

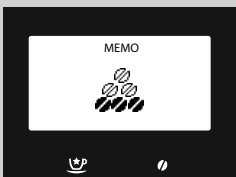

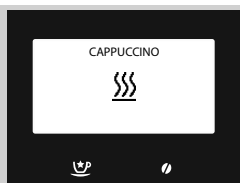

- 5 Aparatul necesită o perioadă de preîncălzire în timpul căreia este afișat simbolul alăturat.

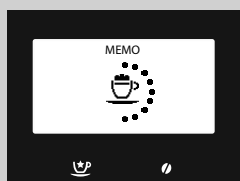

- 6 Atunci când aparatul afișează simbolul alăturat, începe prepararea laptelui emulsionat în ceașcă. După obținerea cantității dorite de lapte spumat, apăsați din nou tasta băuturii selectate; distribuirea se va termina după câteva secunde.



Notă:

Dacă se prepară Lapte spumat, , reglarea se încheie cu punctul șase.

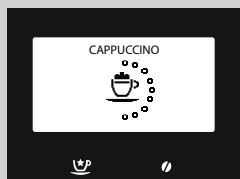



- 7 După terminarea preparării laptelui emulsionat, aparatul începe să infuzeze cafeaua. Atunci când se obține cantitatea dorită, apăsați din nou tasta băuturii selectate.

În acest moment, tasta Cappuccino, , este programată. La fiecare apăsare ulterioară, aparatul prepară aceeași cantitate de cappuccino deja programată.



Notă:

Pentru a programa Espresso Macchiato, , Latte Macchiato,  sau Lapte spumat, , urmați indicațiile ilustrate anterior și aferente punctului 3 și apăsați tasta produsului dorit.

BĂUTURI SPECIALE

Aparatul este prevăzut pentru prepararea mai multor produse, pe lângă cele descrise anterior. Pentru aceasta, urmați instrucțiunile următoare:



1 Apăsați tasta „☺” pentru a accesa meniul „BĂUTURI SPECIALE”.



2 Selectați băutura apăsând tasta „∨” sau tasta „∧”. Apăsați apoi tasta „√” pentru a începe prepararea.

3 Pentru a întrerupe prepararea băuturii, apăsați din nou tasta Băuturi Speciale „☺” sau tasta „↶”.



Notă:

dacă se apasă tasta Băuturi Speciale „☺” fără a alege un produs, aparatul revine la meniul principal după 3 minute.

Funcția băuturilor speciale permite prepararea unei singure băuturi pe rând. Pentru prepararea mai multor băuturi, repetați procedura.

Apă fierbinte



Atenție:

Pericol de arsuri! La începutul distribuției, pot apărea stropi mici de apă fierbinte și abur. Așteptați până la sfârșitul ciclului pentru a scoate distribuitorul de apă.

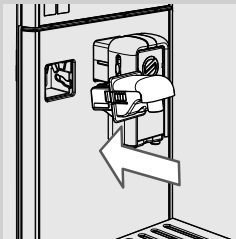

1 Scoateți carafa de lapte dacă este introdusă. Înclinați ușor distribuitorul de apă și introduceți-l complet în ghidajele aparatului.

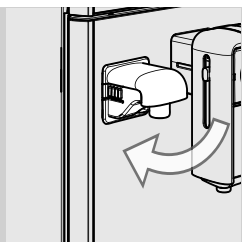

2 Apăsați și rotiți distribuitorul de apă în jos, până când îl prindeți de aparat, conform figurii.

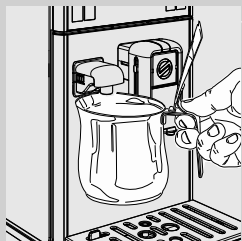

3 Introduceți un recipient sub distribuitorul de apă caldă.

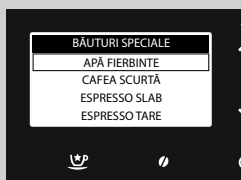

4 Apăsați tasta „☺” pentru a accesa meniul „BĂUTURI SPECIALE”.

5 Apăsați tasta „✓” pentru a porni prepararea.



6 Se afișează simbolul alăturat. Aparatul vă indică să instalați distribuitorul de apă. Verificați dacă distribuitorul de apă este instalat corect. Apăsați „✓” pentru confirmare. Aparatul începe să distribuie apă caldă.



7 Aparatul necesită o perioadă de preîncălzire în timpul căreia este afișat simbolul alăturat.

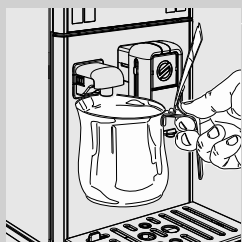

8 Distribuți cantitatea dorită de apă caldă. Pentru a întrerupe prepararea de apă caldă, apăsați tasta „↶”.

Reglarea preparării de apă fierbinte



Atenție:

Pericol de arsuri! La începutul distribuției, pot apărea stropi mici de apă fierbinte și abur. Așteptați până la sfârșitul ciclului pentru a scoate distribuitorul de apă.

1 Asigurați-vă că aparatul este pregătit pentru prepararea de apă fierbinte.



2 Apăsați tasta „☺” pentru a accesa meniul „BĂUTURI SPECIALE”.



3 Apăsați tasta „✓” până când apare afișajul alăturat, apoi eliberați tasta.

4 Apăsați „✓” pentru confirmare. Aparatul începe să distribuie apă caldă.

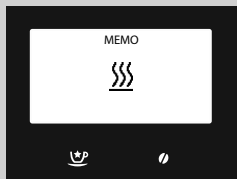

5 Aparatul necesită o perioadă de preîncălzire în timpul căreia este afișat simbolul alăturat.

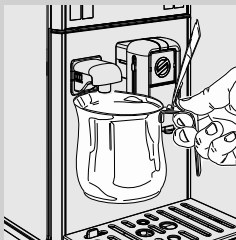

6 Distribuți cantitatea dorită de apă caldă.

Pentru a întrerupe prepararea de apă fierbinte, apăsați din nou tasta Băuturi Speciale „☺”.

În acest moment, cantitatea de apă ce urmează a fi distribuită este programată. La fiecare selectare ulterioară, aparatul prepară aceeași cantitate de apă fierbinte deja programată.

Prepararea altor băuturi din meniul „Băuturi Speciale”

Meniul permite prepararea altor băuturi în funcție de preferințele personale.

Ca exemplu, se ilustrează modul de preparare a unei cafele scurte.



Notă:

Pentru a prepara celelalte băuturi din meniu, trebuie să se respecte aceleași proceduri. Doar atunci când se prepară produsul „Cafe au lait”, trebuie să se pregătească aparatul ca în cazul preparării unui Cappuccino.

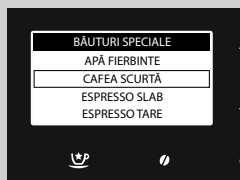
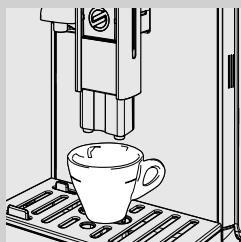

1 Așezați 1 ceșcuță sub distribuitorul de cafea.

2 Apăsați tasta „☺” pentru a accesa meniul „BĂUTURI SPECIALE”.

3 Selectați băutura apăsând tasta „✓” până la opțiunea „CAFEA SCURTĂ”.

4 Apăsați tasta „✓” pentru a porni prepararea.

5 Infuzarea cafelei se întrerupe automat atunci când se ajunge la nivelul programat; este oricum posibilă întreruperea infuzării înainte, apăsând din nou tasta „Băuturi speciale” „☺”.

Prepararea cantității distribuite în ceașcă pentru alte băuturi din meniul „Băuturi Speciale”

Această procedură permite reglarea cantității distribuite în ceașcă pentru celelalte băuturi din meniu în funcție de preferințele personale.

Ca exemplu, se ilustrează modul de preparare a unei cafele scurte.



Notă:

Pentru a prepara celelalte băuturi din meniu, trebuie să se respecte aceleași proceduri. Doar atunci când se prepară produsul „Cafe au lait”, trebuie să se pregătească aparatul ca în cazul preparării unui Cappuccino.

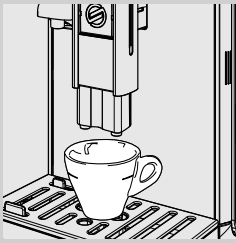

- 1 Așezați 1 ceașcă sub distribuitorul de cafea.



- 2 Apăsați tasta „☺” pentru a accesa meniul „BĂUTURI SPECIALE”.

- 3 Selectați băutura apăsând tasta „✓” până la opțiunea „CAFEA SCURTĂ”.

- 4 Țineți apăsată tasta „✓” până când se afișează textul „MEMO”, apoi eliberați tasta. În acest moment aparatul este în curs de programare. Aparatul începe prepararea cafelei.

- 5 Apăsați tasta „☺” de îndată ce se obține cantitatea de cafea dorită.

În acest moment, băutura este programată; la fiecare selectare ulterioară, aparatul va prepara aceeași cantitate programată.

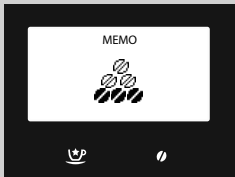

Notă:

Doar atunci când se prepară produsul „Cafe au lait”, trebuie să se programeze cantitatea de lapte și de cafea separat, conform ilustrației pentru programarea de Cappuccino.

PROGRAMAREA BĂUTURII

Aparatul permite personalizarea fiecărei băuturi în funcție de preferințele personale și memorarea preferințelor în profilul personal.

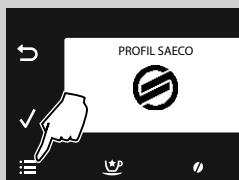

1 Apăsați tasta „☰” pentru a accesa meniul principal al aparatului.

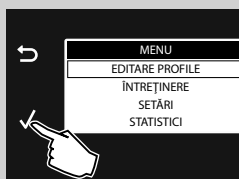

2 Apăsați „✓” pentru confirmare.



3 Apăsați tasta „✓” pentru a selecta profilul abilitate în care se dorește programarea băuturii.



4 Apăsați „✓” pentru confirmare.



Notă:

În acest caz, se ilustrează, de exemplu, parametrii ce pot fi reglați pentru prepararea unui cappuccino. Pentru reglarea celorlalte băuturi, utilizați aceeași procedură. Pentru băuturile ce conțin doar cafea, nu vor fi disponibili parametrii pentru lapte.

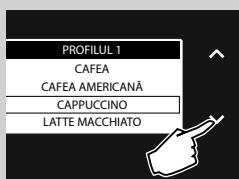

5 Apăsați tasta „✓” pentru a selecta „CAPPUCCINO”.

6 Apăsați „✓” pentru confirmare.

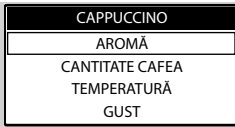

Se ilustrează parametrii ce pot fi reglați.

Pentru a-i selecta, apăsați tasta de defilare „▼” sau „▲”.

Apăsați tasta „✓” pentru accesare.

Pentru a reveni la ecranul anterior, apăsați tasta „↶”.

Pentru a reveni la ecranul inițial, apăsați tasta „☰”.



Aromă

Această setare reglează cantitatea de cafea de măcinat.

●●●●●●●● = aromă foarte slabă

●●●●●●●● = aromă slabă

●●●●●●●● = aromă normală

●●●●●●●● = aromă intensă

●●●●●●●● = aromă foarte intensă

●●●●●●●● = aromă extra intensă

☰ = cafea măcinată

Apăsați tastele de defilare „▼” sau „▲” pentru selectare și apăsați tasta „✓” pentru confirmare.



Cantitate cafea

Reglând bara de pe ecran cu tastele de defilare „▼” sau „▲”, se poate alege cantitatea de apă pentru prepararea cafelei.

Apăsați „✓” pentru a confirma reglarea.

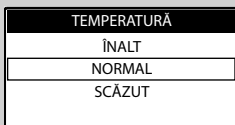

Temperatură

Această setare permite reglarea temperaturii cafelei.

SCĂZUT: temperatură scăzută.

NORMAL: temperatură medie.

ÎNALT: temperatură înaltă.

Apăsați tastele de defilare „▼” sau „▲” pentru selectare și apăsați tasta „✓” pentru confirmare.

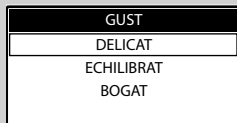

Gust

Această setare permite efectuarea funcției de preinfuzare. În timpul preinfuzării, cafeaua este umezită ușor pentru a-și elibera toată aroma.

DELICAT: funcția de preinfuzare nu este efectuată.

ECHILIBRAT: funcția de preinfuzare este activă.

BOGAT: funcția de preinfuzare durează mai mult pentru a maximiza gustul cafelei.

Apăsați tastele de defilare „▼” sau „▲” pentru selectare și apăsați tasta „✓” pentru confirmare.



Cantitate lapte

Reglând bara de pe ecran cu tastele de defilare „▼” sau „▲”, se poate alege cantitatea de lapte ce va fi utilizată pentru băutura selectată. Apăsați „✓” pentru a confirma reglarea.



Notă:

Opțiunile de gestionare a laptelui sunt afișate numai pentru băuturilor pe bază de lapte.

PROGRAMAREA APEI CALDE

Procedura următoare descrie programarea pentru apă caldă.

1 Apăsați tasta „▼” pentru a selecta „APĂ FIERBINTE”.

2 Apăsați „✓” pentru confirmare.

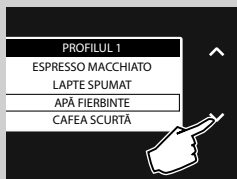

Cantitate apă



Reglând bara de pe ecran cu ajutorul tastelor de defilare „▼” sau „▲”, se poate alege cantitatea de apă ce va fi distribuită. Apăsați „✓” pentru a confirma reglarea.

TEMPERATURĂ
ÎNALT
NORMAL
SCĂZUT

Temperatură

Această setare permite reglarea temperaturii apei.

SCĂZUT: temperatură scăzută.

NORMAL: temperatură normală.

ÎNALT: temperatură înaltă.

Apăsați tastele de deflare „▼” sau „▲” pentru selectare și apăsați tasta „✓” pentru confirmare.

RESETAREA PARAMETRILOR PENTRU BĂUTURI

Pentru fiecare profil, se pot reseta setările din fabrică pentru toate băuturile.

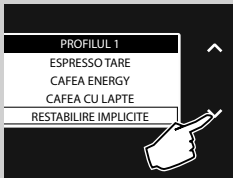

1 Apăsați tasta „▼” pentru a selecta „**RESTABILIRE IMPLICITE**”.

2 Apăsați „✓” de două ori pentru confirmare. Toți parametrii sunt resetați la valorile din fabrică.



Notă:

Cu această comandă, se anulează toate setările personalizate care au fost programate de către utilizator.



Pentru fiecare băutură, se pot reseta setările din fabrică pentru toți parametrii.

1 După selectarea băuturii dorite, apăsați tasta „▼” pentru a selecta „**RESTABILIRE IMPLICITE**”.

2 Apăsați „✓” de două ori pentru confirmare. Toți parametrii sunt resetați la valorile din fabrică.



Notă:

Cu această comandă, se anulează toate setările personalizate care au fost programate de către utilizator în produsul selectat.

PROGRAMAREA APARATULUI

Aparatul permite personalizarea setărilor de funcționare. Aceste setări se aplică pentru toate profilurile de utilizator.

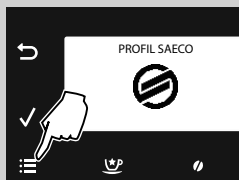

1 Apăsați tasta „☰” pentru a accesa meniul principal al aparatului.

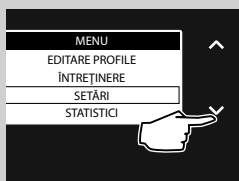

2 Apăsați tasta „✓” pentru a selecta „SETĂRI”.

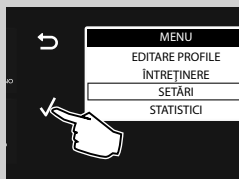

3 Apăsați „✓” pentru confirmare.



Se ilustrează în continuare parametrii ce pot fi reglați.
Pentru a-i selecta, apăsați tasta de defilare „▼” sau „▲”.
Apăsați tasta „✓” pentru accesare.
Pentru a reveni la ecranul anterior, apăsați tasta „↶”.
Pentru a reveni la ecranul inițial, apăsați tasta „☰”.

Setări apă

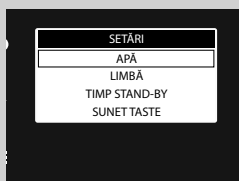

Opțiunea **SETĂRI APĂ** permite reglarea parametrilor aferenți apei pentru o cafea optimă.



În opțiunea **DURITATE**, se poate seta gradul de duritate a apei. Pentru a măsura duritatea apei, consultați capitolul „Măsurarea și programarea durității apei”.



În opțiunea **ABILITARE FILTRU**, aparatul avertizează utilizatorul cu privire la înlocuirea filtrului de apă.

OFF: Filtru și avertizare dezabilitate (**valoare implicită**). Setând valoarea la OFF, filtrul și avertizarea de înlocuire sunt dezabilitate.

ON: Filtru și avertizare abilitate (această avertizare este setată automat la activarea filtrului).

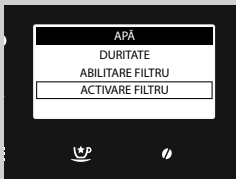

În opțiunea **ACTIVARE FILTRU**, se realizează activarea filtrului după instalarea sau înlocuirea acestuia. Consultați capitolul „Instalarea filtrului de apă INTENZA+”.

Setări limbă

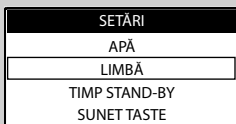

Această setare este importantă pentru reglarea automată a parametrilor aparatului în funcție de țara utilizatorului.

Setări Stand-by

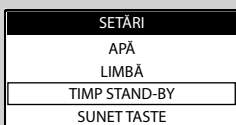

STAND-BY determină după cât timp de la ultima preparare aparatul intră în mod Stand-by. Timpul de stand-by variază între 15, 30, 60 și 180 minute. **Timpul implicit setat este de 15 de minute.**

Sunet taste

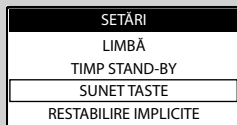

Această setare permite emiterea unui sunet de către aparat când se apasă o tastă.

OFF: Avertizare sonoră dezactivată

ON: Avertizare sonoră activată

Setări din fabrică

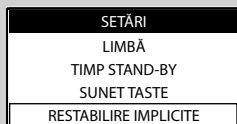

Activând opțiunea **RESTABILIRE IMPLICITE**, toate setările aparatului sunt restabilite la valorile implicite. În acest caz, toți parametrii personali sunt eliminați.

STATISTICI

Aparatul permite vizualizarea numărului de băuturi care au fost preparate. Acest lucru permite programarea diverselor operațiuni de întreținere indicate în manual.

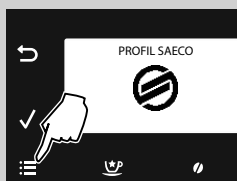

1 Apăsați tasta „☰” pentru a accesa meniul principal al aparatului.

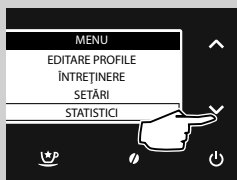

2 Apăsați tasta „✓” pentru a selecta „STATISTICI”.

3 Apăsați „✓” pentru confirmare.

Vor fi afișate cantitățile de băuturi preparate, după fiecare categorie în parte.

ÎNȚREȚINERE

În acest meniu, se gestionează toate ciclurile automate pentru întreținerea corectă a aparatului.



1 Apăsați tasta „☰” pentru a accesa meniul principal al aparatului.

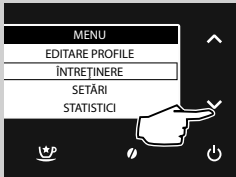

2 Apăsați tasta „✓” pentru a selecta „ÎNȚREȚINERE”.

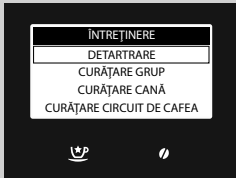

3 Apăsați „✓” pentru confirmare.

4 Apăsați tastele „✓” sau „^” pentru a selecta ciclul care urmează să fie activat.

Se ilustrează în continuare diversele cicluri ce pot fi activate.

Decalcifiere

Funcția **DETARTRARE** activează ciclul de detartrare (a se vedea capitolul „Decalcifierea”).

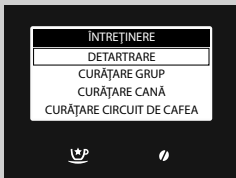

Ciclu de curățare grup

Funcția **CURĂȚARE GRUP** permite curățarea lunară a grupului de infuzare (a se vedea capitolul „Curățarea lunară a grupului de infuzare”).



Curățare carafă



Meniul **CURĂȚARE CANĂ** permite gestionarea curățării carafei.

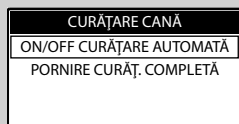

În **ON/OFF CURĂȚARE AUTOMATĂ** există comenzile pentru a gestiona „**Ciclu de clătire rapidă**” care este afișat după prepararea unei băuturi cu lapte.

OFF: Ciclu dezactivat

ON: Ciclu activat.

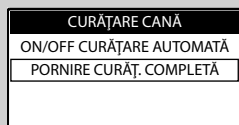

În **PORNIRE CURĂȚ. COMPLETĂ** se pornește curățarea carafei de lapte (a se vedea capitolul „Curățarea lunară a carafei de lapte”).

Curățare circuit de cafea

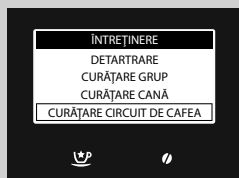

Funcția **CURĂȚARE CIRCUIȚ DE CAFEA** permite curățarea circuitului de cafea (a se vedea capitolul „Ciclu de golire a cafelei”).

CURĂȚARE ȘI ÎNTREȚINERE

Curățarea zilnică a aparatului



Avertisment:

Curățarea și întreținerea la timp a aparatului sunt esențiale pentru a prelungi ciclul de viață. Aparatul este expus continuu la umiditate, cafea și calcar!

Acest capitol descrie în detaliu ce operațiuni trebuie să fie efectuate și la ce frecvență. În caz contrar, aparatul va înceta să mai funcționeze corect. Acest tip de reparație NU este acoperit de garanție!



Notă:

- Folosiți pentru curățarea aparatului o cârpă moale și umedă.
- Se pot spăla în mașina de spălat vase tăvița de suport pentru cești, cuva de colectare a picăturilor internă, sertarul de colectare a zațului și componentele carafei indicate la paragraful „Curățarea săptămânală a carafei de lapte”. Toate celelalte componente trebuie să fie spălate cu apă caldă.
- Nu scufundați aparatul în apă.
- Nu utilizați alcool, solvenți și/sau obiecte abrazive pentru a curăța aparatul.
- Nu uscați aparatul și/sau componentele sale în cuptorul cu microunde și/sau într-un cuptor obișnuit.

În fiecare zi, cu aparatul pornit, goliți și curățați sertarul de colectare a zațului și cuva de colectare a picăturilor (internă). Urmați instrucțiunile următoare:

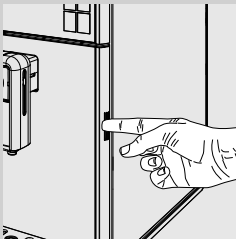

- 1** Apăsăți pe butonul integrat în ramă și deschideți ușa de serviciu.

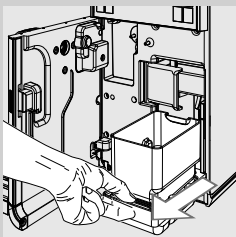

- 2** Scoateți cuva de colectare a picăturilor (internă) și sertarul de colectare a zațului.

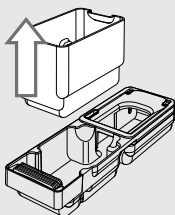

3 Goliți sertarul de colectare a zațului și spălați-l cu apă proaspătă.

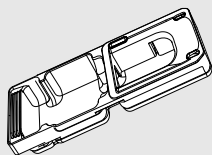

4 Goliți și spălați cuva de colectare a picăturilor (internă) și capacul cu apă proaspătă.

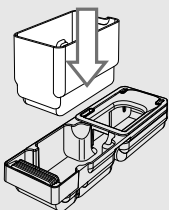

5 Repoziționați corect toate componentele.

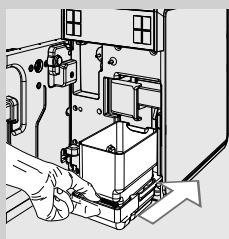

6 Introduceți cuva și sertarul de colectare a zațului și închideți ușa de serviciu.

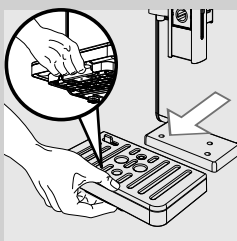

7 Apăsați maneta amplasată în partea inferioară și extrageți cuva de colectare a picăturilor (externă); goliți-o și spălați-o.

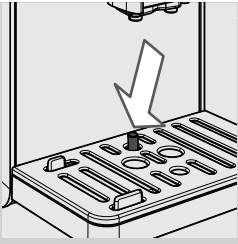
**Notă:**

efecuați această operațiune și atunci când indicatorul de nivel pentru cuva de colectare a picăturilor este ridicat.

Curățarea zilnică a rezervorului de apă

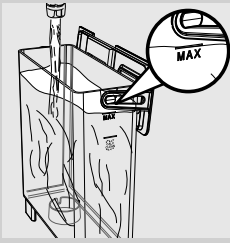

- 1** Scoateți micul filtru alb sau filtrul de apă INTENZA+ (dacă există) din rezervor și spălați-le cu apă proaspătă.
- 2** Puneți la loc micul filtru alb sau filtrul de apă INTENZA+ (dacă există) în locașul său exercitând o presiune ușoară combinată cu o rotire ușoară.
- 3** Umpleți rezervorul cu apă proaspătă.

Curățarea zilnică a carafei de lapte

Este important să se efectueze zilnic, pe lângă ciclul de clătire rapidă a carafei, și curățarea carafei conform indicațiilor următoare. Aceasta, pentru a garanta igiena și prepararea unui lapte spumat cu consistență perfectă.

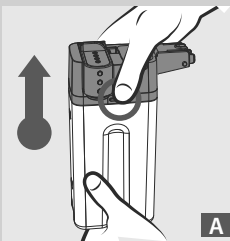
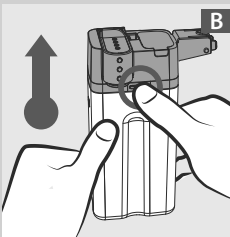
**A****B**

- 1** Apăsați pe unul dintre butoanele de detașare pentru a demonta partea superioară a carafei, conform ilustrației din figuri (A sau B).

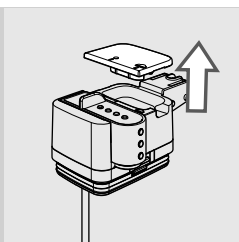

2 Scoateți capacul.

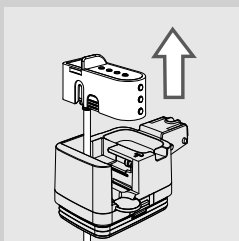

3 Ridicați distribuitorul cafelei pentru a-l extrage din partea superioară a cafelei.

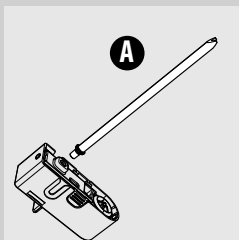

4 Scoateți furtunul de aspirare cu racordul (A) de pe dispozitivul de spumare a laptelui.

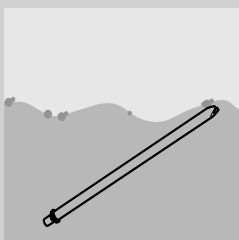

5 Spălați bine furtunul și racordul cu apă proaspătă.

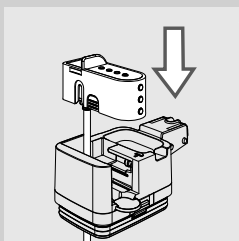

6 După ce instalați furtunul de aspirare cu racordul, introduceți distribuitorul cafelei în partea superioară a cafelei.

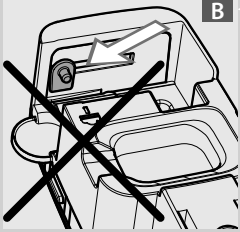
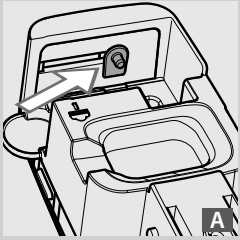

Notă:

Dacă nu reușiți să montați distribuitorul în partea superioară a cafelei, înseamnă că pivotul se află în poziție greșită (B). Înainte de a monta distribuitorul, deplasați pivotul pe poziție (A) împingându-l manual.

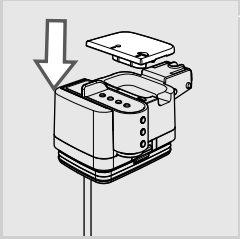

7 Introduceți capacul.

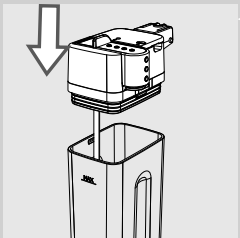

8 Așezați la loc partea superioară în carafă.

Curățarea săptămânală a carafei de lapte

Curățarea săptămânală este completă deoarece elimină toate reziduurile de lapte din distribuitor.

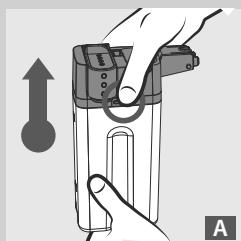

A

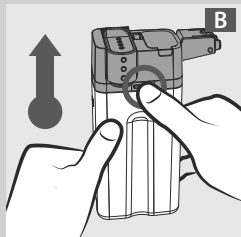

B

- 1 Apăsați pe unul dintre butoanele de detașare pentru a demonta partea superioară a carafei, conform ilustrației din figuri (A sau B).

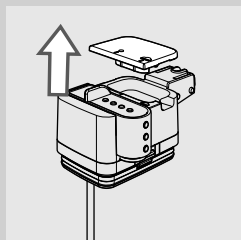

- 2 Scoateți capacul.

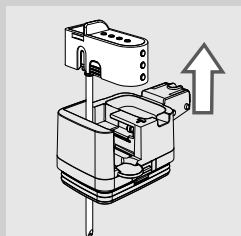

- 3 Ridicați distribuitorul carafei pentru a-l extrage din partea superioară a carafei. Distribuitorul carafei este format din șase piese care trebuie să fie demontate. Fiecare piesă este identificată cu o majusculă (A, B, C, D, E, F).

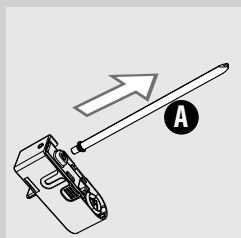

A

- 4 Scoateți furtunul de aspirare cu racordul (A) de pe dispozitivul de spumare a laptelui.

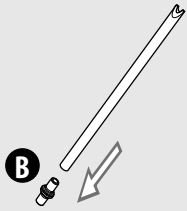

5 Scoateți racordul (B) de pe furtunul de aspirare.

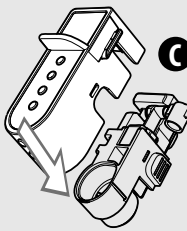

6 Desfaceți capacul (C) de pe distribuitorul carafei de lapte, apăsând ușor pe părțile laterale și în jos.

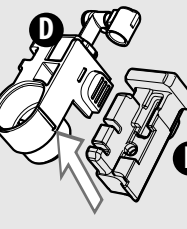

7 Demontați dispozitivul de spumare a laptelui (D) de pe suport (E).

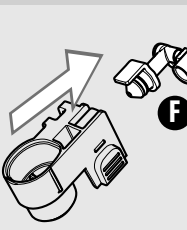

8 Desfaceți racordul (F) dispozitivului de spumare a laptelui, trăgându-l în exterior.

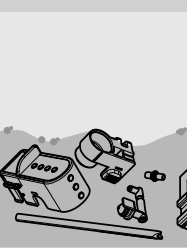

9 Spălați bine toate componentele cu apă caldă.



Notă:

Componentele pot fi spălate în mașina de spălat vase.

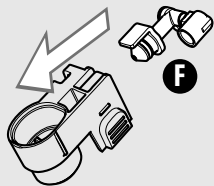

10 Introduceți racordul (F) în dispozitivul de spumare a laptelui, apăsându-l până la capăt.

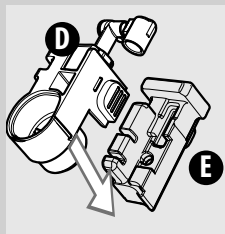

11 Introduceți dispozitivul de spumare (D) în suport (E).

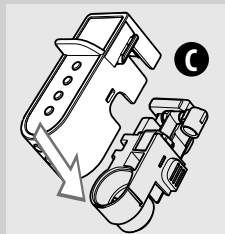

12 Cuplați capacul (C) la distribuitorul cafelei.

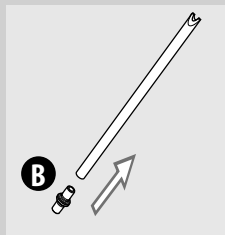

13 Introduceți racordul (B) în furtunul de aspirare.

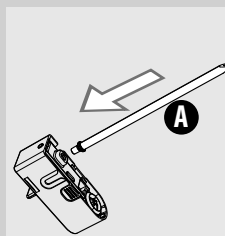

14 Introduceți furtunul de aspirare cu racordul (A) în dispozitivul de spumare a laptelui.

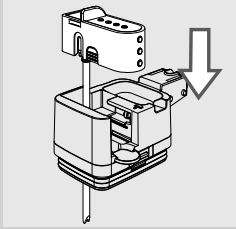

15 Introduceți distribuitorul în partea superioară a cafelei.

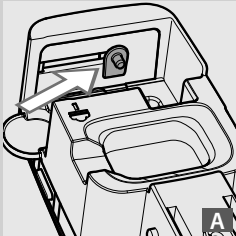

Notă:

Dacă nu reușiți să montați distribuitorul în partea superioară a cafelei, înseamnă că pivotul se află în poziție greșită (B). Înainte de a monta distribuitorul, deplasați pivotul pe poziție (A) împingându-l manual.

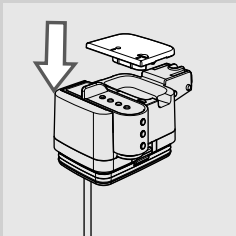
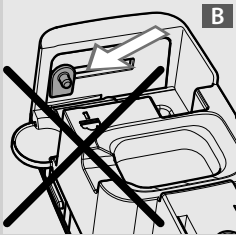

16 Introduceți capacul.

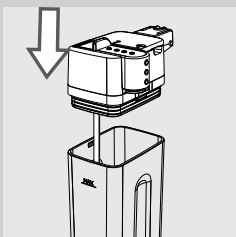

17 Montați partea superioară a cafelei de lapte, asigurându-vă că este fixată bine.

Curățarea săptămânală a grupului de infuzare

Grupul de infuzare trebuie să fie curățat de fiecare dată când se umple compartimentul pentru cafea boabe sau cel puțin o dată pe săptămână.

- 1 Opriți aparatul apăsând tasta „U” și scoateți ștecherul din priza electrică.

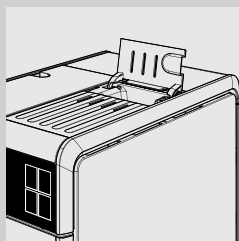

- 2 Deschideți capacul compartimentului de cafea premăcinată.

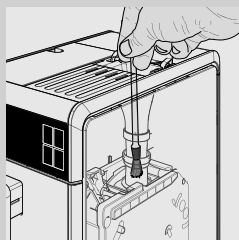

- 3 Curățați bine compartimentul de cafea premăcinată cu pensula pentru curățare, asigurându-vă că nu mai există reziduuri de cafea în conductă.

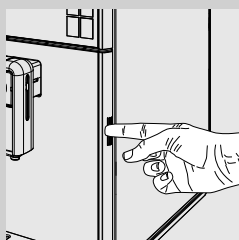

- 4 Apăsați pe butonul integrat în ramă și deschideți ușa de serviciu.

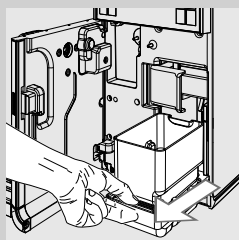

- 5 Scoateți cava de colectare a picăturilor (internă) și sertarul de colectare a zațului și curățați-le.

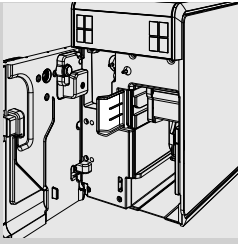

6 Deschideți maneta de deblocare a grupului de infuzare.

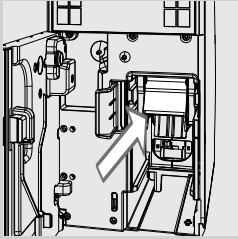

7 Strângeți mânerul grupului de infuzare și trageți-l spre exterior.

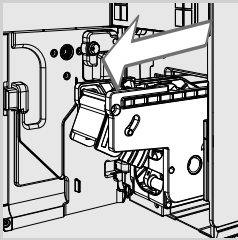

8 Ținând maneta trasă, extrageți grupul de infuzare.

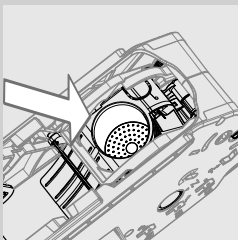

9 Spălați bine grupul de infuzare cu apă caldă și curățați cu grijă filtrul acestuia.



Avertisment:

Nu utilizați detergenți sau săpun pentru a curăța grupul de infuzare.

10 Lăsați grupul de infuzare să se usuce complet la aer.

11 Curățați bine partea interioară a aparatului, folosind o cârpă moale și umezită cu apă.

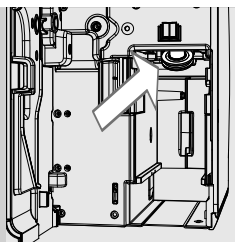

- 12** Curățați bine sita superioară pentru a elimina eventualele reziduuri de pulbere de cafea, folosind o cârpă neabrazivă.

⚠️ Atenție:

Pericol de arsuri! Sita superioară este o componentă fierbinte. Asigurați-vă că aparatul s-a răcit înainte de a începe curățarea. Efectuați operațiunea cu aparatul oprit de cel puțin o oră.

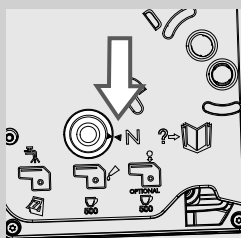

- 13** Asigurați-vă că grupul de infuzare se află în poziție de repaus; cele două marcaje trebuie să coincidă. În caz contrar, efectuați operațiunea descrisă la punctele (14 și 15).

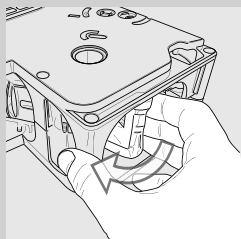

- 14** Readuceți grupul de infuzare în poziție de repaus rotind manual pivotul amplasat la bază în lateral, conform ilustrației din figură și rotiți-l până la poziția de blocare descrisă la punctul anterior.

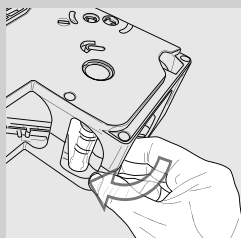

- 15** Când se ajunge în poziția ilustrată în figura alăturată, verificați dacă cele două semne de referință corespund și dacă grupul de infuzare este blocat.

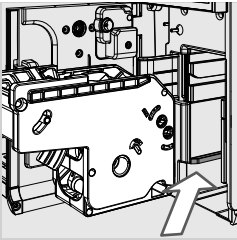

16 Introduceți din nou grupul de infuzare în locaș, sprijinindu-l pe ghidaje până când se fixează.

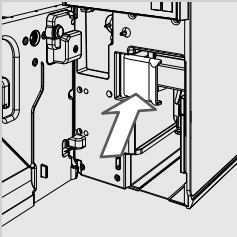

17 Închideți maneta de blocare a grupului de infuzare pentru a-l bloca.

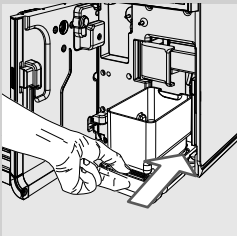

18 Introduceți cuva de colectare a picăturilor (internă) și sertarul de colectare a zațului.

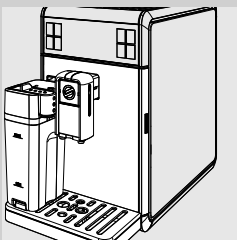

19 Închideți ușa de serviciu.

Curățarea săptămânală a compartimentului pentru cafea boabe, a tăvii și a compartimentului de cafea

Curățați compartimentul pentru cafea boabe, tava și compartimentul de cafea o dată pe săptămână cu o cârpă pentru a îndepărta reziduurile de cafea și praful.

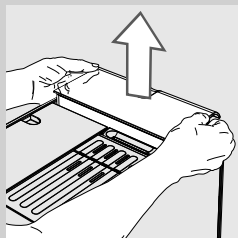

- 1 Extrageți compartimentul pentru cafea boabe conform indicațiilor din paragraful „Extragerea compartimentului pentru cafea boabe”.

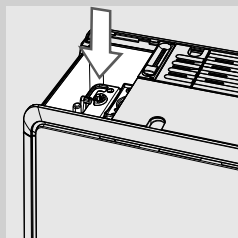

- 2 Curățați compartimentul de cafea cu o cârpă pentru a îndepărta reziduurile de cafea și praful.

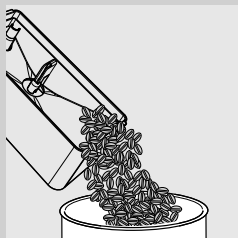

- 3 Goliți boabele existente în compartiment.

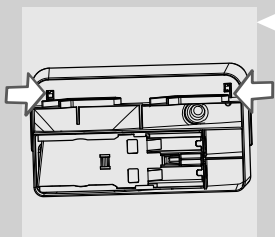

- 4 Pentru a scoate tava, apăsați pe cuplajele de pe fundul compartimentului pentru cafea boabe, conform ilustrației din figura din stânga.

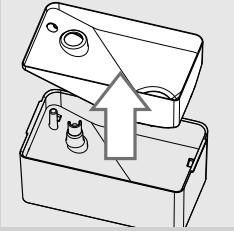

5 Îndepărtați tava. Curățați tava și compartimentul cu o cârpă umedă.

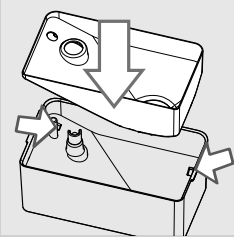

6 După curățare și uscare, introduceți la loc tava în compartimentul pentru cafea boabe. Introduceți cuplajele tăvii în locașurile corespunzătoare ale compartimentului.

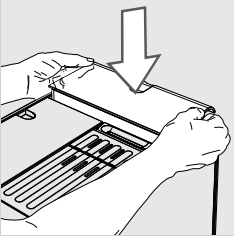

7 Introduceți compartimentul pentru cafea boabe în locaș.

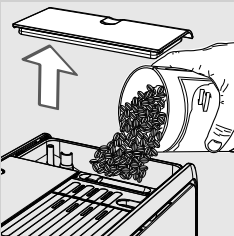

8 Vărsați ușor cafeaua boabe înăuntru. Așezați capacul.

Curățarea lunară a carafei de lapte



Pentru ciclul de curățare lunară, se recomandă utilizarea sistemului de curățare a circuitului de lapte „Saeco Milk Circuit Cleaner”, pentru eliminarea eventualelor reziduuri de lapte din circuit. „Saeco Milk Circuit Cleaner” se comercializează separat. Pentru detalii suplimentare, consultați pagina aferentă produselor de întreținere.



Atenție:

Pericol de arsuri! La începutul distribuției, pot apărea stropi mici de apă fierbinte și abur. Pericol de arsuri! Așteptați până la sfârșitul ciclului pentru a scoate carafa de lapte.



1 Apăsați tasta „☰” pentru a accesa meniul principal al aparatului.

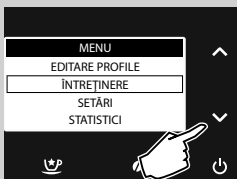

2 Apăsați tasta „✓” pentru a selecta „ÎNȚREȚINERE”.

3 Apăsați „✓” pentru confirmare.

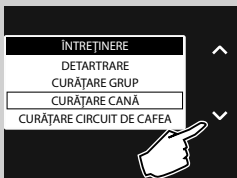

4 Apăsați tasta „✓” pentru a selecta „CURĂȚARE CANĂ”.

5 Apăsați „✓” pentru confirmare.

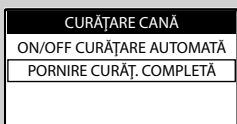

6 Apăsați tasta „✓” pentru a selecta „PORNIRE CURĂȚ. COMPLETĂ”.

7 Apăsați „✓” pentru confirmare.

CURĂȚARE CANĂ

PORNIȚI CURĂȚAREA
COMPLETĂ A CARAFEI?
(~ 5 MINUTE)

- 8 Apăsați „✓” pentru confirmare, „↶” dacă doriți să reveniți la meniul anterior.

CURĂȚARE CANĂ

REUMPLERE
REZERVOR DE APĂ

- 9 Umpleți rezervorul cu apă proaspătă până la nivelul MAX. Apăsați tasta „✓” pentru confirmare.

CURĂȚARE CANĂ

TURNAȚI DETERGENT
ÎN CANĂ & UMPLAȚI
CU APĂ

- 10 Vărsați un produs de curățare în carafa de lapte. Umpleți carafa de lapte cu apă potabilă proaspătă până la nivelul MAX și așteptați ca produsul de curățare să se dizolve complet.

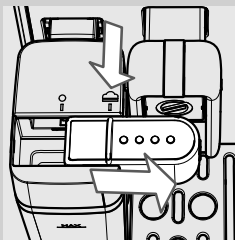
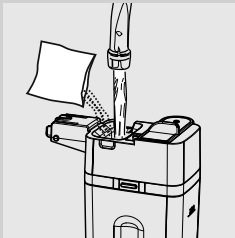

- 11 Introduceți carafa în aparat. Glisați distribuitorul carafei spre dreapta până la simbolul „☕”. Apăsați tasta „✓” pentru confirmare.

CURĂȚARE CANĂ

AȘEZAȚI CARAFA DE
LAPTE ȘI DESCHIDEȚI
DISTRIBUITORUL

- 12 Apăsați „✓” pentru confirmare.

CURĂȚARE CANĂ

PUNEȚI RECIPIENTUL
SUB DISTRIBUITORUL
CARAFEI

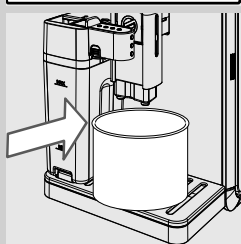

- 13** Așezați un recipient încăpător (1,5 l) sub distribuitor. Apăsați tasta „✓” pentru confirmare. Aparatul începe să distribuie soluția prin distribuitorul de lapte.

CURĂȚARE CANĂ



- 14** Apare ecranul alăturat care permite vizualizarea stării de avansare a ciclului.

**Atenție:**

Nu ingerați soluția distribuită în timpul procesului.

CLĂTIRE CANĂ

REUMPLERE
REZERVOR DE APĂ

- 15** La sfârșitul distribuției, umpleți rezervorul cu apă proaspătă până la nivelul MAX. Apăsați tasta „✓” pentru confirmare.

CLĂTIRE CANĂ

UMPLEȚI CANA
CU APĂ PROASPĂTĂ

- 16** Scoateți carafa de lapte și recipientul din aparat.

- 17** Spălați bine carafa de lapte și umpleți-o cu apă potabilă proaspătă până la nivelul MAX. Introduceți carafa de lapte în aparat. Apăsați tasta „✓” pentru confirmare.

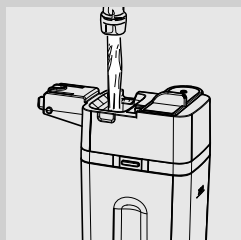

CLĂTIRE CANĂ

AȘEZĂȚI CARAFA DE
LAPTE ȘI DESCHIDEȚI
DISTRIBUITORUL

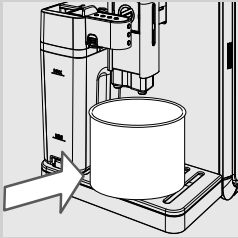

- 18** Goliți recipientul și poziționați-l la loc sub distribuitorul de cafea. Apăsăți tasta „√” pentru confirmare.

CLĂTIRE CANĂ

PUNEȚI RECIPIENTUL
SUB DISTRIBUITORUL
CARAFEI

- 19** Apăsăți „√” pentru confirmare.

CLĂTIRE CANĂ



- 20** Aparatul începe să distribuie apă din distribuitorul de lapte. Apare afișajul alăturat.

- 21** La sfârșitul ciclului, aparatul este gata să prepare produse.

- 22** Demontați și spălați carafa de lapte conform descrierii din capitolul „Curățarea săptămânală a carafei de lapte”.

Lubrifierea lunară a grupului de infuzare



Lubrificați grupul de infuzare după aproximativ 500 de preparări sau o dată pe lună.

Lubrifiantul Saeco pentru lubrifierea grupului de infuzare se poate achiziționa separat. Pentru detalii suplimentare, consultați pagina aferentă produselor de întreținere din aceste instrucțiuni de folosire.



Avertisment:

Înainte de a lubrifia grupul de infuzare, curățați-l cu apă proaspătă și lăsați-l să se usuce conform explicațiilor din capitolul „Curățarea săptămânală a grupului de infuzare”.

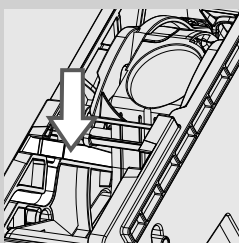

- 1 Aplicați lubrifiantul în mod uniform și pe ambele ghidaje laterale.

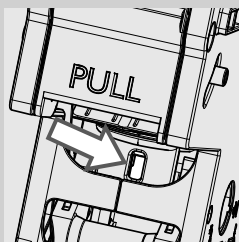
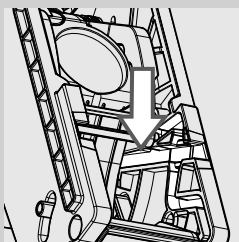

- 2 Lubrifiați și pistonul conform ilustrației din figură.

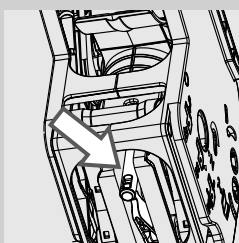

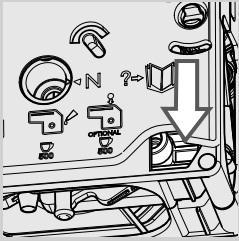
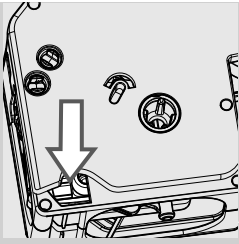

- 3 Lubrifiați ghidajele interne amplasate pe ambele părți laterale ale grupului de infuzare.
- 4 Introduceți grupul de infuzare în locaș până când se fixează cu un clic pe poziție (a se vedea capitolul „Curățarea săptămânală a grupului de infuzare”).
- 5 Introduceți cuva de colectare a picăturilor (internă) și sertarul de colectare a zațului și închideți ușa de serviciu.

Curățarea lunară a grupului de infuzare cu capsule degresante



Pe lângă curățarea săptămânală, se recomandă efectuarea acestui ciclu de curățare cu capsule degresante după aproximativ 500 de cești de cafea sau o dată pe lună. Această operațiune completează procesul de întreținere a grupului de infuzare.

Capsulele degresante și setul de întreținere se comercializează separat. Pentru detalii suplimentare, consultați pagina aferentă produselor de întreținere.

! Avertisment:

Capsulele degresante sunt indicate exclusiv pentru curățare și nu au funcție de decalcifiere. Pentru decalcifiere, utilizați decalcifiantul Saeco urmând procedura descrisă în capitolul „Decalcifiere”.

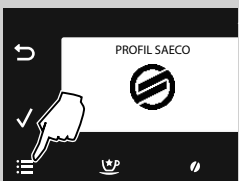

- 1 Apăsați tasta „☰” pentru a accesa meniul principal al aparatului.

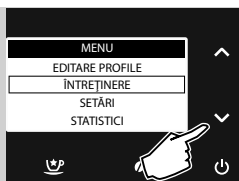

2 Apăsați tasta „✓” pentru a selecta „ÎNTREȚINERE”.

3 Apăsați „✓” pentru confirmare.

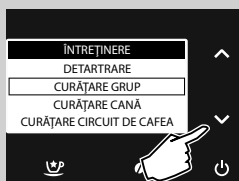

4 Apăsați tasta „✓” pentru a selecta „CURĂȚARE GRUP”.

5 Apăsați „✓” pentru confirmare.

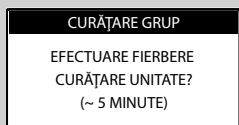

6 Apăsați „✓” pentru confirmare „↶” dacă doriți să reveniți la meniul anterior.

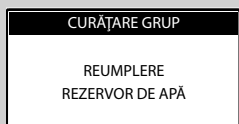

7 Umpleți rezervorul cu apă proaspătă până la nivelul MAX. Apăsați tasta „✓”.

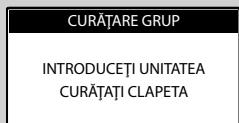

8 Introduceți o capsulă degresantă în compartimentul pentru cafea premăcinată. Apăsați tasta „✓”.

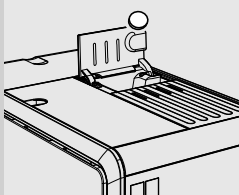

CURĂȚARE GRUP

AȘEZĂȚI UN CONTAINER
SUB
GURA DE SCURGERE

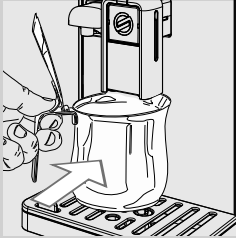

- 9** Poziționați un recipient (1,5 l) sub distribuitorul de cafea. Apăsăți tasta „✓” pentru a porni ciclul de curățare.

**Atenție:**

Nu ingerați soluția distribuită în timpul procesului.

CURĂȚARE GRUP



- 10** Se afișează simbolul alăturat. Afișajul indică starea de avansare a ciclului.

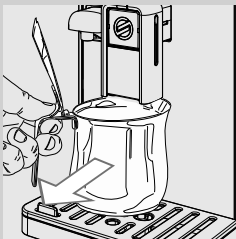

- 11** La sfârșitul distribuirii, goliți și îndepărtați recipientul.

- 12** Efectuați curățarea grupului de infuzare conform descrierii din capitolul „Curățarea săptămânală a grupului de infuzare”.

DECALCFIERE

Atunci când se afișează simbolul „↻” trebuie să se continue cu decalcifierea.

Ciclul de decalcifiere necesită aproximativ 30 de minute.



! Avertisment:

Dacă nu se efectuează această operațiune, aparatul va înceta să mai funcționeze corect; în acest caz, reparația NU este acoperită de garanție.

⚠ Atenție:

Utilizați exclusiv soluția de decalcifiere Saeco formulată special pentru a optimiza performanța aparatului. Utilizarea altor produse poate cauza deteriorări ale aparatului și poate lăsa reziduuri în apă.

Soluția de decalcifiere Saeco se comercializează separat. Pentru detalii suplimentare, consultați pagina aferentă produselor de întreținere din aceste instrucțiuni de folosire.



⚠ Atenție:

Nu ingerați soluția de decalcifiere și produsele distribuite până la finalizarea ciclului. Nu folosiți în niciun caz oțetul ca decalcifiant.

☰ Notă:

Nu extrageți grupul de infuzare în timpul procesului de decalcifiere.

Pentru a efectua ciclul de decalcifiere, respectați următoarele instrucțiuni:

1 Apăsați tasta „☰” pentru a accesa meniul principal al aparatului.



2 Apăsați tasta „✓” pentru a selecta „ÎNȚREȚINERE”.

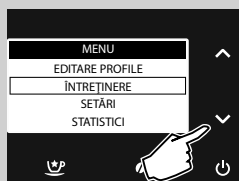

3 Apăsați „✓” pentru confirmare.

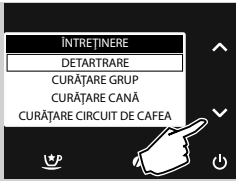

4 Apăsați „✓” pentru a confirma selecția „DETARTRARE”.



Notă:

Dacă tasta „✓” a fost apăsată din greșeală, apăsați tasta „↶” pentru a ieși.

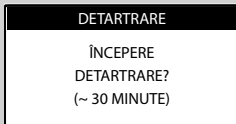

5 Apăsați tasta „✓” pentru confirmare.

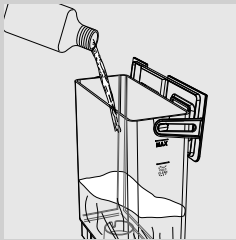
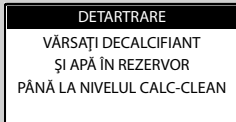

6 Scoateți rezervorul de apă și filtrul de apă „INTENZA+” (dacă există) și introduceți micul filtru alb furnizat împreună cu aparatul. Vărsați întregul conținut al decalcifiantului Saeco.

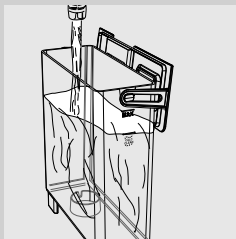

7 Umpleți rezervorul cu apă proaspătă până la nivelul CALC CLEAN. Introduceți la loc rezervorul în aparat. Apăsați tasta „✓”.

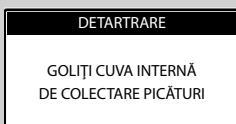

8 Scoateți cava de colectare a picăturilor internă, pe cea externă și sertarul de colectare a zațului. Apăsați tasta „✓”.

DETĂRTRARE

UMPLEȚI CARAFA
JUMĂTATE CU APĂ.
INTRODUCEȚI ÎN INFUZARE

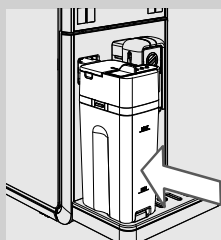

DETĂRTRARE

AȘEZĂȚI UN CONTAINER
SUB
GURA DE SCURGERE

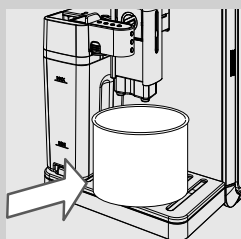

DETĂRTRARE



DETĂRTRARE



START

CLĂTIRE

CLĂȚIȚI REZERVORUL
DE APĂ ȘI
UMPLEȚI-L CU APĂ

- 9 Umpleți carafa cu apă pe jumătate și introduceți-o în aparat. Glisați distribuitorul cafelei spre dreapta până la simbolul „☰”. Apăsați tasta „✓”.

- 10 Așezați un recipient încăpător (1,5 l) sub distribuitorul cafelei de lapte și distribuitorul de cafea. Apăsați tasta „✓”.

- 11 Aparatul începe să distribuie soluția de decalcifiere la intervale regulate; afișajul indică starea de avansare a ciclului.



Notă:

pentru a goli recipientul în timpul procesului și pentru a întrerupe ciclul de decalcifiere, apăsați tasta „↶”. Pentru a continua ciclul, apăsați tasta „✓”.

- 12 Mesajul indică faptul că prima fază s-a terminat. Rezervorul de apă trebuie să fie clătit. **Umpleți rezervorul cu apă proaspătă până la nivelul MAX.** Apăsați tasta „✓”.

CLĂTIRE

GOLIȚI CUA INTERNĂ
DE COLECTARE PICĂTURI

- 13** Goliți cava de colectare a picăturilor (internă) și introduceți-o la loc pe poziție. Apăsați apoi tasta „✓”.

CLĂTIRE

UMPLEȚI CARAFA
JUMĂTATE CU APĂ.
INTRODUCEȚI ÎN INFUZARE

- 14** Goliți carafa de lapte și umpleți-o pe jumătate cu apă proaspătă. Introduceți-o la loc în aparat cu distribuitorul deschis. Apăsați tasta „✓”.

CLĂTIRE

AȘEZAȚI UN CONTAINER
SUB
GURA DE SCURGERE

- 15** Goliți recipientul și așezați-l la loc sub distribuitorul carafei de lapte și sub distribuitorul de cafea. Apăsați tasta „✓”.

CLĂTIRE



- 16** Ciclul de clătire este pornit. Bara indică starea de avansare a procesului.

**Notă:**

pentru a goli recipientul în timpul procesului și pentru a întrerupe ciclul de clătire, apăsați tasta „↶”. Pentru a continua ciclul, apăsați tasta „✓”.

**Notă:**

Ciclul de clătire efectuează spălarea circuitului cu o cantitate de apă programată în prealabil pentru a garanta un nivel optim al performanțelor aparatului. Dacă nu se umple rezervorul până la nivelul MAX, aparatul poate solicita efectuarea mai multor cicluri.

- 17** Când toată apa necesară pentru ciclul de clătire a fost distribuită, aparatul termină automat procesul de decalcifiere.
- 18** La sfârșitul procesului de decalcifiere, aparatul efectuează un ciclu automat de clătire. Așteptați finalizarea acestuia înainte de a scoate și goli compartimentul
- 19** Demontați și spălați carafa de lapte conform descrierii din capitolul „Curățarea săptămânală a carafei de lapte”.
- 20** Goliți cuva de colectare a picăturilor (internă) și introduceți-o la loc pe poziție.
- 21** Scoateți micul filtru alb și așezați la loc filtrul de apă „INTENZA+” (dacă există) în rezervorul de apă.

**Notă:**

La sfârșitul ciclului de decalcifiere, spălați grupul de infuzare conform descrierii din capitolul „Curățarea săptămânală a grupului de infuzare”.

ÎNTRERUPEREA ACCIDENTALĂ A CICLULUI DE DECALCIFIERE

După pornirea procesului de decalcifiere, acesta trebuie să fie finalizat, evitând oprirea aparatului.
Dacă procesul de decalcifiere este întrerupt accidental (întreruperea curentului electric sau deconectarea accidentală a cablului de alimentare), urmați instrucțiunile indicate.

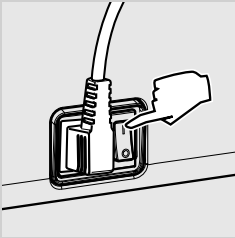

Verificați ca întrerupătorul să fie în poziția „I”.

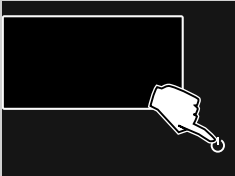

Apăsați tasta „” pentru a porni aparatul.

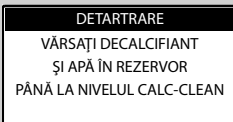



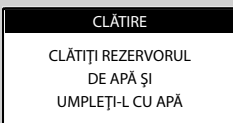





Ciclul de decalcifiere se reia de la punctul 6 din capitolul „Decalcifiere” dacă a fost întrerupt în timpul fazei de decalcifiere. Apăsați tasta „” pentru a reactiva ciclul.



Se va relua, în schimb, de la punctul 12 din capitolul „Decalcifiere” dacă a fost întrerupt în timpul fazei de clătire. Apăsați tasta „” pentru a reactiva ciclul.

MESAJELE AFIȘAJULUI

Mesaj vizualizat	Semnificația mesajului
	Umpleți compartimentul cu cafea boabe.
	Grupul de infuzare trebuie să fie introdus în aparat.
	Introduceți sertarul de colectare a zațului și cuva internă de colectare a picăturilor.
	<p>Goliți sertarul de colectare a zațului.</p> <p>Notă: sertarul de colectare a zațului trebuie să fie golit numai atunci când aparatul solicită acest lucru și numai cu aparatul pornit. Golirea sertarului cu aparatul oprit nu permite înregistrarea golirii efectuate.</p>
	Închideți ușa de serviciu.
	Extrageți rezervorul de apă și umpleți-l. Se poate umple rezervorul utilizând și orificiul corespunzător de pe capac.
	<p>Deschideți ușa de serviciu și goliți cuva internă de colectare a picăturilor.</p> <p>Notă: Efectuând această operațiune cu aparatul pornit, se înregistrează efectuarea golirii sertarului de colectare a zațului și resetează contoarul aferent; din acest motiv, este necesară și golirea zațului de cafea.</p>
	Introduceți compartimentul pentru cafea boabe și/sau capacul pentru boabe.

Mesaj vizualizat

Semnificația mesajului



Introduceți capacul compartimentului pentru cafea boabe și/sau capacul pentru boabe.



Introduceți distribuitorul de apă pentru a porni prepararea. Apăsăți „ESC” pentru a ieși.



Introduceți carafa de lapte cu distribuitorul deschis înainte de a porni prepararea.



Aparatul trebuie să fie decalcificat. Respectați operațiunile descrise în capitolul „Decalcifiere” din acest manual.
Notă: în lipsa decalcifierii, aparatul nu va mai funcționa corect. În acest caz, reparația NU este acoperită de garanție.

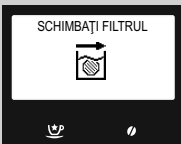

Aparatul semnalizează că trebuie să fie înlocuit filtrul de apă „INTENZA+”.

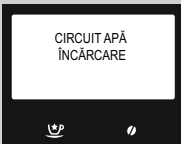

Aparatul efectuează încărcarea circuitului hidraulic. Așteptați să se termine această operație.

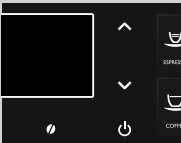

Ledul roșu luminează intermitent. Apăsăți orice tastă pentru a ieși din modul Stand-by.

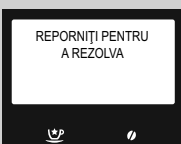

Observați codul (E xx) menționat în partea de jos a afișajului. Opriiți aparatul. Porniți-l din nou după 30 de secunde. Repetați procedura de 2 sau de 3 ori.
Dacă aparatul nu pornește, contactați linia de asistență telefonică Philips SAECO din țara dvs. și comunicați codul indicat pe afișaj. Datele de contact sunt indicate în certificatul de garanție furnizat separat sau la adresa www.philips.com/support.

REZOLVAREA PROBLEMELOR

Acest capitol sintetizează problemele cele mai frecvente ce ar putea surveni la aparatul dumneavoastră.

Dacă informațiile prezentate în continuare nu vă ajută să remediați problema, consultați pagina FAQ pe site-ul www.saeco.com/support sau contactați linia de asistență telefonică Philips Saeco din țara dumneavoastră.

Datele de contact sunt indicate în certificatul de garanție furnizat separat sau la adresa www.saeco.com/support.

Comportamente	Cauze	Rezolvări
Aparatul nu pornește.	Aparatul nu este conectat la rețeaua electrică.	Conectați aparatul la rețeaua electrică.
	Înterupător general în poziția „0”.	Verificați ca întrerupătorul general să fie în poziția „1”.
Cuva de colectare a picăturilor se umple chiar dacă nu se evacuează apă.	Uneori, aparatul evacuează apă în mod automat în cuva de colectare a picăturilor, pentru a gestiona clătirea circuitelor și pentru a asigura o funcționare optimă.	Acest comportament este considerat normal.
Cafeaua nu este suficient de caldă.	Ceștile/ceșcuțele sunt reci.	Preîncălziți ceștile/ceșcuțele cu apă caldă sau utilizați distribuitorul de apă caldă.
	Temperatura băuturii este setată la Scăzut în meniul de programare.	Asigurați-vă că temperatura este setată la Normal sau Înalt în meniul de programare.
	Se adaugă lapte rece la cafea.	Laptele rece reduce temperatura produsului final: preîncălziți laptele înainte de a-l adăuga la băutura.
Nu iese apă caldă.	Distribuitorul de apă caldă/abur este înfundat sau murdar.	Curățați distribuitorul de apă caldă. Inspectați duza pentru a verifica dacă distribuitorul este înfundat. Faceți un orificiu în calcar folosind un bold sau un ac.
Aparatul nu umple ceașca/ceșcuța.	Aparatul nu a fost programat.	Accesați meniul de programare a băuturilor și reglați setarea cantității de cafea pentru fiecare tip de băutura conform propriilor preferințe.
Cafeaua are puțină spumă (a se vedea nota).	Amestecul de cafea nu este adecvat, cafeaua nu este proaspăt măcinată sau gradul de măcinare este prea grosier.	Schimbați amestecul de cafea sau reglați gradul de măcinare conform capitolului „Reglarea rășniței de cafea din ceramică”.
	Boabele de cafea sau cafeaua premăcinată sunt prea vechi.	Asigurați-vă că utilizați boabe de cafea sau cafea premăcinată proaspete.
Laptele nu este spumat.	Distribuitorul de lapte nu a fost extras.	Verificați dacă distribuitorul de apă extras corect până la simbolul „☞”.
	Carafa nu a fost montată la loc corect sau cu toate componentele sale.	Asigurați-vă că duza a fost introdusă. Toate componentele trebuie să fie montate la loc corect, conform descrierii din paragraful „Curățarea săptămânală a carafei de lapte”.

Comportamente	Cauze	Rezolvări
Aparatul necesită prea mult timp pentru a se încălzi sau cantitatea de apă care iese din duză este limitată.	Circuitul aparatului este înfundat cu calcar.	Procedați la decalcifierea aparatului.
Nu se poate extrage grupul de infuzare.	Grupul de infuzare este scos.	Porniți aparatul. Închideți ușa de serviciu. Grupul de infuzare revine automat în poziția inițială.
	Sertarul de colectare a zațului este introdus.	Scoateți sertarul de colectare a zațului înainte de a scoate grupul de infuzare.
Există prea multă cafea măcinată sub sau deasupra grupului de infuzare.	Cafeaua utilizată ar putea să nu fie adecvată pentru utilizarea cu aparatele automate.	Poate fi necesară schimbarea tipului de cafea sau modificarea setărilor râșniței de cafea (a se vedea capitolul „Reglarea râșniței de cafea din ceramică”).
	Aparatul reglează râșnița de cafea pentru un tip nou de boabe de cafea sau de cafea premăcinată.	Aparatul se reglează în mod automat după prepararea câtorva cafele, pentru a optimiza extragerea în funcție de cât de compactă este cafeaua măcinată. Poate fi necesară prepararea a 2 sau 3 băuturi pentru reglarea completă a râșniței de cafea. Nu este vorba despre o defecțiune a aparatului.
Aparatul produce zaț de cafea prea umed sau prea uscat.	Reglați râșnița de cafea.	Reglarea râșniței de cafea din ceramică influențează calitatea zațului. Dacă zațul este prea umed, setați un grad de măcinare mai grosieră. Dacă zațul este prea uscat, setați un grad de măcinare mai fină. Consultați capitolul „Reglarea râșniței de cafea din ceramică”.
Aparatul macină boabele de cafea, dar cafeaua nu iese (a se vedea nota).	Lipsește apă.	Umpleți rezervorul de apă și încărcăți circuitul (consultați capitolul „Ciclul de clătire manuală”).
	Grupul de infuzare este murdar.	Curățați grupul de infuzare (capitolul „Curățarea săptămânală a grupului de infuzare”).
	Acest lucru poate surveni atunci când aparatul reglează automat doza.	Preparați câteva cafele după cum se descrie în capitolul „Saeco Adapting System”.
	Distribuitorul este murdar.	Curățați distribuitorul.
Cafeaua este prea apoasă (a se vedea nota).	Acest lucru poate surveni atunci când aparatul reglează automat doza.	Preparați câteva cafele după cum se descrie în capitolul „Saeco Adapting System”.
	Cafeaua este măcinată prea grosier.	Schimbați amestecul de cafea sau reglați gradul de măcinare conform descrierii din capitolul „Reglarea râșniței de cafea din ceramică”.
	Selectorul compartimentului pentru cafea boabe a fost deplasat.	Așezați selectorul în poziția „  ”.

Comportamente	Cauze	Rezolvări
Cafeaua iese lent (a se vedea nota).	Cafeaua este măcinată prea fin.	Schimbați amestecul de cafea sau reglați gradul de măcinare conform descrierii din capitolul „Reglarea râșniței de cafea din ceramică”.
	Circuitele sunt înfundate.	Efectuați un ciclu de decalcifiere.
	Grupul de infuzare este murdar.	Curățați grupul de infuzare (consultați capitolul „Curățarea săptămânală a grupului de infuzare”).
Cafeaua se scurge în afara distribuitorului.	Distribuitorul este obturat sau montat incorect.	Curățați distribuitorul și orificiile de evacuare și așezați-l la loc corect.
Nu se poate monta distribuitorul în carafa de lapte.	Pivotul se află în poziție greșită.	Așezați manual pivotul în poziția corectă și introduceți distribuitorul în carafă.

**Notă:**

aceste probleme pot fi considerate normale dacă s-a modificat amestecul de cafea sau în cazul în care se efectuează prima instalare. În acest caz, așteptați ca aparatul să efectueze o autoreglare conform descrierii din capitolul „Saeco Adapting System”.

REDUCEREA CONSUMULUI ENERGETIC

Stand-by

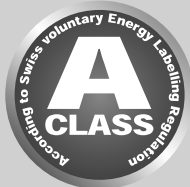

Aparatul super-automat Saeco de cafea espresso este proiectat pentru reducerea consumului energetic, fapt demonstrat de eticheta energetică ce precizează clasa A.

După o anumită perioadă de inactivitate, ce poate fi programată de utilizator (a se vedea capitolul „Programarea aparatului”), aparatul se oprește automat. Dacă s-a preparat o băutură, aparatul efectuează un ciclu de clătire. În modul stand-by, consumul energetic este de 1 Wh.

Pentru a porni aparatul, apăsați tasta „” timp de câteva secunde (dacă întrerupătorul general de pe partea din spate a aparatului se află în poziția „I”). Dacă centrala este rece, aparatul efectuează un ciclu de clătire.

Aparatul poate fi comutat manual în stand-by, ținând apăsată tasta STAND-BY timp de 3 secunde.

**Notă:**

- 1 aparatul nu comută în modul stand-by dacă ușa de serviciu este deschisă.
- 2 La activarea modului stand-by, aparatul poate efectua un ciclu de clătire. Pentru a întrerupe ciclul, apăsați tasta „”.

Aparatul poate fi reactivat:

- 1 apăsând orice tastă pe panoul de comandă;
- 2 deschizând ușa de serviciu (la închiderea ușii, aparatul revine în modul stand-by).

Atunci când aparatul este în modul stand-by, indicatorul roșu de pe tasta „” luminează intermitent.

CARACTERISTICI TEHNICE

Producătorul își rezervă dreptul de a aduce modificări asupra caracteristicilor tehnice ale produsului.

Tensiune nominală - Putere nominală - Alimentare	A se vedea eticheta amplasată pe aparat
Material carcasă	Termoplastic/metal
Dimensiuni (L x l x I)	210 x 360 x 460 mm
Greutate	13 kg
Lungime cablu	800-1.200 mm
Panou de comandă	Frontal
Dimensiuni ceașcă	110 mm
Rezervor de apă	1,7 litri - Detașabil
Capacitatea compartimentului pentru cafea boabe	270 g
Capacitatea sertarului de colectare a zațului	20
Presiune pompă	15 bari
Centrală de apă	Oțel inox
Dispozitive de siguranță	Valvă de siguranță presiune centrală de apă - Dublu termostat de siguranță - Siguranță termică

GARANȚIE ȘI ASISTENȚĂ

Garanție

Pentru informații detaliate despre garanție și condițiile acesteia, consultați certificatul de garanție furnizat separat.

Asistență

Dorim să ne asigurăm că sunteți mulțumiți de aparatul dumneavoastră. Dacă nu ați făcut-o deja, înregistrați-vă produsul la adresa **www.saeco.com/welcome**. Astfel, putem păstra legătura cu dumneavoastră și vă putem transmite mementouri pentru operațiunile de curățare și decalcifiere.

Pentru asistență sau suport tehnic, vizitați site-ul Web Philips la adresa **www.saeco.com/support** sau contactați linia de asistență telefonică Philips Saeco din țara dumneavoastră. Numărul telefonic de contact este indicat în certificatul de garanție furnizat separat sau la adresa **www.saeco.com/support**.

COMANDAREA PRODUSELOR DE ÎNȚEȚINERE

Pentru curățare și decalcifiere, utilizați numai produsele de întreținere Saeco. Aceste produse pot fi achiziționate în magazinul online Philips (dacă este disponibil în țara dumneavoastră), la adresa www.shop.philips.com/service, la vânzătorul dumneavoastră de încredere sau la centrele de asistență autorizate.

Dacă întâmpinați dificultăți la identificarea produselor de întreținere a aparatului, contactați linia de asistență telefonică Philips Saeco din țara dumneavoastră.

Datele de contact sunt indicate în certificatul de garanție furnizat separat sau la adresa www.saeco.com/support.

Prezentarea generală a produselor de întreținere



- Decalcifiant CA6700



- Filtru de apă INTENZA+ CA6702



- Lubrifiant HD5061



- Capsule degresante CA6704



- Sistem de curățare a circuitului de lapte CA6705















- Set de întreținere CA 6706

ACCESORIILE APARATULUI



- Compartiment detașabil pentru cafea boabe CA6807

Nume	Pictogramă ecran	Aprox. Cantitate cafea	Aprox. Cantitate lapte
Espresso		ITA: 40 ml DAC: 50 ml Interval: 30-70 ml	
Espresso Lungo		Implicit: 70 ml Interval: 40-110 ml	
Cafea		Implicit: 110 ml Interval: 70-140 ml	
Cafea americană		Implicit: 170 ml Interval: 110-320 ml	
Espresso macchiato		ITA: 40 ml DAC: 50 ml Interval: 30-70 ml	Implicit: 5 sec Interval: 5-30 sec
Cappuccino		ITA: 40 ml DAC: 70 ml Interval: 30-170 ml	Implicit: 20 sec Interval: 10-50 sec
Latte macchiato		ITA: 70 ml DAC: 110 ml Interval: 30-170 ml	Implicit: 25 sec Interval: 10-75 sec
Lapte spumat			Implicit: 30 sec Interval: 10-75 sec

Nume	Pictogramă ecran	Aprox. Cantitate cafea	Aprox. Cantitate lapte
Cafea scurtă		Implicit: 30 ml Interval: 20-40 ml	
Espresso tare		Implicit: 70 ml Interval: 40-110 ml	
Espresso slab		ITA: 40 ml DAC:50 ml Interval: 30-70 ml	
Cafea Energy		Implicit: 170 ml Interval: 110-320 ml	
Cafea cu lapte		ITA: 70 ml DAC:110 ml Interval: 30-260 ml	Implicit: 20 sec Interval: 10-50 sec
Apă fierbinte		Implicit: 300 ml Interval: 50-450 ml	



421946004492

Producătorul își rezervă dreptul de a aduce orice modificări fără preaviz.



www.philips.com/saeco