

## Minuto

### UPUTSTVO ZA UPOTREBU

Type HD8763

Pažljivo pročitati pre upotrebe aparata.



SR

23

CE

Registrujte proizvod i dobićete podršku na lokaciji

[www.philips.com/welcome](http://www.philips.com/welcome)

Zahvaljujemo na kupovini superautomatskog aparata za kafu Saeco Minuto One Touch Cappuccino!  
Da biste iskoristili sve pogodnosti podrške koju pruža Saeco, registrujte vaš proizvod na lokaciji [www.philips.com/welcome](http://www.philips.com/welcome).

Ova uputstva za upotrebu vrede za model HD8763.  
Aparat je namenjen za pripremu espresso kafe sa celim zrnima i ima posudu za mleko za jednostavno i brzo pripremanje savršenog kapučina na jednostavan i brz način. U ovom priručniku ćete naći sve informacije neophodne za instaliranje, korišćenje, čišćenje i uklanjanje naslaga kamenca sa vašeg aparata.

## KRATKI SADRŽAJ

<b>VAŽNO</b> .....	<b>4</b>
Indikacije za sigurnost .....	4
Pažnja .....	4
Upozorenja .....	6
Usaglašenost sa normativima .....	7
<b>INSTALACIJA</b> .....	<b>8</b>
Panoramski prikaz proizvoda .....	8
Opšti opis .....	9
<b>UVODNE RADNJE</b> .....	<b>10</b>
Pakovanje aparata u ambalažu .....	10
Instalacija aparata .....	10
<b>PRVO UKLJUČIVANJE</b> .....	<b>12</b>
Punjenje sistema .....	12
Automatski ciklus ispiranja/samočišćenja .....	13
Ciklus ručnog ispiranja .....	14
Merenje i programiranje tvrdoće vode .....	17
Ugradnja filtera za vodu "INTENZA+" .....	18
Zamena filtera za vodu "INTENZA+" .....	20
<b>PODEŠAVANJA</b> .....	<b>21</b>
Saeco Adapting System .....	21
Regulisanje keramičkog mlina za kafu .....	21
Podešavanje arome (jačine kafe) .....	22
Podešavanje bloka za ispuštanje kafe .....	23
Podešavanje dužine kafe u šolji .....	24

<b>ISPUŠTANJE KAFE I ESPRESA .....</b>	<b>25</b>
Ispuštanje kafe i espresa sa kafom u zrnju.....	25
Ispuštanje kafe i espresa sa prethodno samlevenom kafom .....	26
<b>POSUDA ZA MLEKO .....</b>	<b>27</b>
Punjenje posude za mleko .....	27
Umetanje posude za mleko .....	28
Uklanjanje posude za mleko .....	28
Praznjenje posude za mleko.....	29
<b>ISPUŠTANJE KAPUČINA .....</b>	<b>30</b>
Podešavanje dužine kapučina u šolji .....	32
<b>KAKO PRIPREMITI PENUŠAVO MLEKO .....</b>	<b>33</b>
Regulisanje dužine penušavog mleka u šolji .....	35
<b>ISPUŠTANJE TOPLE VODE.....</b>	<b>36</b>
<b>ČIŠĆENJE I ODRŽAVANJE.....</b>	<b>38</b>
Svakodnevno čišćenje aparata.....	38
Svakodnevno čišćenje rezervoara za vodu .....	39
Svakodnevno čišćenje posude za mleko .....	40
Sedmično čišćenje aparata .....	42
Sedmično čišćenje posude za mleko.....	43
Sedmično čišćenje bloka za pripremu kafe .....	45
Mesečno čišćenje posude za mleko .....	48
Mesečno podmazivanje bloka za pripremu kafe.....	51
Mesečno čišćenje bloka za pripremu kafe tabletama za odmašćivanje.....	52
Mesečno čišćenje posude za kafu u zrnju .....	55
<b>UKLANJANJE NASLAGA KAMENCA .....</b>	<b>56</b>
<b>PROGRAMIRANJE .....</b>	<b>61</b>
Moguće je podešavati sledeće parametre.....	61
Kako programirati aparat .....	62
<b>ZNAČENJE SIMBOLA NA DISPLEJU .....</b>	<b>64</b>
<b>REŠAVANJE PROBLEMA .....</b>	<b>68</b>
<b>UŠTEDA ENERGIJE.....</b>	<b>70</b>
Stand-by .....	70
Odlaganje na otpad.....	70
<b>TEHNIČKE KARAKTERISTIKE .....</b>	<b>71</b>
<b>GARANCIJA I POMOĆ .....</b>	<b>71</b>
Garancija .....	71
Pomoć.....	71
<b>NARUČIVANJE PROIZVODA ZA ODRŽAVANJE .....</b>	<b>72</b>

## VAŽNO

### Indikacije za sigurnost

---

Aparat je opremljen bezbednosnim uređajima. I pored toga je neophodno pažljivo pročitati indikacije za sigurnost opisane u ovom uputstvu za upotrebu tako da se izbegnu nenamerne štete za lica ili stvari.

Ovaj priručnik sačuvajte za eventualnu buduću upotrebu.



Pojam **PAŽNJA** i ovaj simbol upozoravaju korisnika na rizične situacije koje mogu da uzrokuju teške telesne povrede, dovedu u životnu opasnost i/ili da uzrokuju štetu na aparatu.



Pojam **UPOZORENJE** i ovaj simbol upozoravaju korisnika na rizične situacije koje mogu da uzrokuju lakše telesne povrede i/ili oštećenja na aparatu.



Ovim simbolom zahteva se pažljivo čitanje priručnika pre izvršenja bilo kakve operacije korišćenja ili održavanja.

### Pažnja

---

- Aparat priključite na odgovarajuću zidnu utičnicu, čiji glavni napon odgovara tehničkim podacima aparata.
- Izbegavajte situaciju u kojoj napojni kabl visi sa stola ili sa radne podloge ili dodiruje vruće površine.
- Ne potapajte aparat, utikač ili napojni kabl u vodu: opasnost od strujnog udara!
- Nikad nemojte usmeravati mlaz tople vode prema delovima tela: opasnost od opekotina!

- Nemojte dodirivati vruće površine. Upotrebljavajte ručke i drške.
- Uklonite utikač iz utičnice:
  - ako se pojave nepravilnosti;
  - ako će aparat ostati neiskorišćen u dužem periodu;
  - pre pristupanja čišćenju aparata.Potežite za utikač a ne za napojni kabl. Ne dodirujte utikač mokrim rukama.
- Ne upotrebljavajte aparat ako izgleda da su utikač, napojni kabl ili sam aparat oštećeni.
- Ni na koji način nemojte menjati ili modifikovati aparat ili napojni kabl. Sve popravke moraju da budu izvršene u ovlašćenom servisnom centru Philips da bi se izbegla bilo koja opasnost.
- Aparat nije namenjen za upotrebu od strane dece mlađe od 8 godina.
- Aparat mogu da koriste deca od 8 godina starosti (i starija) ako su prethodno upućena u pravilno korišćenje aparata i ako su svesna odnosnih opasnosti ili su pod nadzorom odrasle osobe.
- Čišćenje i održavanje ne smeju izvršavati deca, osim ako nemaju više od 8 godina i to uz nadzor odrasle osobe.
- Aparat i njegov napojni kabl držite van domašaja dece mlađe od 8 godina.
- Aparat mogu da koriste i lica sa umanjenim fizičkim, mentalnim ili čulnim sposobnostima ili sa nedostatkom iskustva i/ili nedovoljno kompetentna ako su prethodno upućena u pravilno korišćenje aparata i ako su svesna odnosnih opasnosti ili su pod nadzorom odrasle osobe.

- Deca moraju da budu pod nadzorom kako biste bili sigurni da se ne igraju sa aparatom.
- Prste ili druge predmete nemojte stavljati u mlin za kafu.

## Upozorenja

---

- Aparat je predviđen samo za upotrebu u domaćinstvu i nije namenjen za upotrebu u sredinama kao što su menze, prostor za kuvanje u trgovinama, kancelarijama, farmama ili drugim radnim sredinama.
- Aparat uvek postavite na ravnu i stabilnu površinu.
- Aparat nemojte postavljati na vruće površine, blizu vrućih pećnica, grejača ili analognih izvora toplote.
- U posudu sipajte uvek i jedino kafu u zrnju. Kafa u prahu, instant kafa kao i ostali predmeti, ako se ubace u posudu za kafu u zrnju, mogu da oštete aparat.
- Pustite da se aparat ohladi pre stavljanja ili uklanjanja bilo koje komponente.
- Nikad rezervoar za vodu nemojte puniti toplom ili vrelom vodom. Koristite samo pijaću negaziranu hladnu vodu.
- Za čišćenje nemojte koristiti abrazivni prah ili agresivne deterdžente. Dovoljna je mokra krpa navlažena vodom.
- Izvršite redovno uklanjanje naslaga kamenca iz aparata. Aparat će vam pokazati kad je potrebno nastaviti sa uklanjanjem naslaga kamenca. Ako se ova operacija ne obavi, aparat će prestati da funkcioniše pravilno. U tom slučaju popravka nije pokrivena garancijom!

- Aparat nemojte držati na temperaturi nižoj od 0 °C. Voda koja je preostala u sistemu zagrevanja mogla bi da se zaledi i da ošteti aparat.
- Ne ostavljajte vodu u rezervoaru ako aparat neće biti korišćen tokom dužeg perioda. Voda bi mogla da pretrpi zagađenje. Svaki put kad upotrebljavate aparat, koristite svežu vodu.

---

### **Usaglašenost sa normativima**

Aparat je usaglašen sa čl. 13 italijanske Zakonske uredbe do 25. jula 2005., br. 151 "Primena Uredbi 2005/95/CE, 2002/96/CE i 2003/108/CE, koje se odnose na smanjenje upotrebe opasnih supstanci u električnoj i elektronskoj opremi, kao i odlaganje otpada".

Ovaj aparat je usaglašen sa Evropskom Direktivom 2002/96/CE.

Ovaj aparat marke Philips je usaglašen sa svim standardima i propisima primenjivim u oblasti izlaganja elektromagnetnim poljima.

# INSTALACIJA

## Panoramski prikaz proizvoda

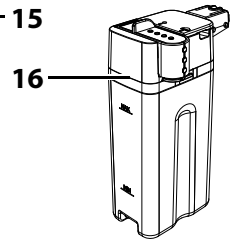
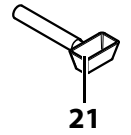
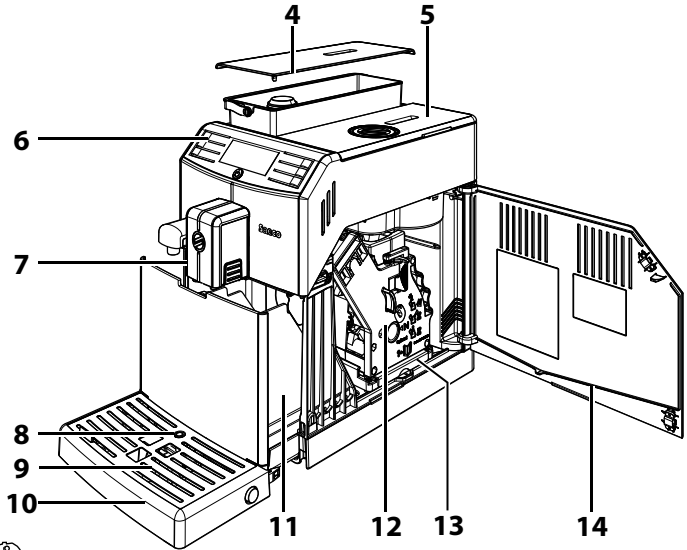
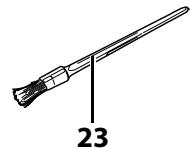
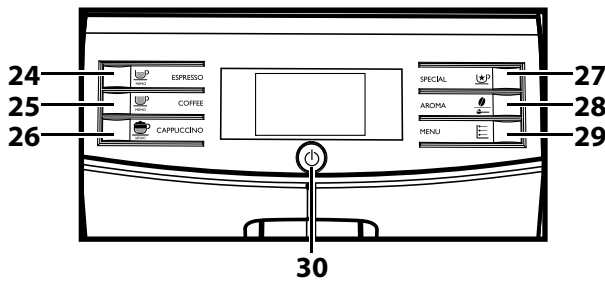
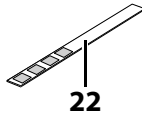
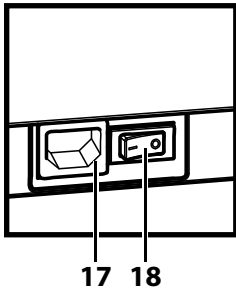
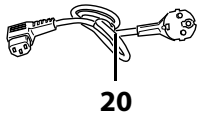
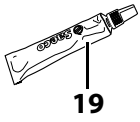
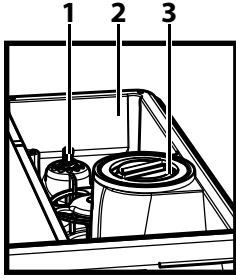



## Opšti opis

---

1. Ručica za podešavanje mlevenja
2. Posuda za kafu u zrnju
3. Odeljak za prethodno samlevenu kafu
4. Rezervoar za vodu + Poklopac
5. Poklopac posude za kafu u zrnju
6. Upravljačka tabla
7. Blok za ispuštanje kafe
8. Indikator da je posuda za kapanje puna
9. Rešetka za šolje
10. Posuda za kapanje
11. Posuda za sakupljanje taloga
12. Blok za pripremu kafe
13. Posuda za sakupljanje kafe
14. Servisna vrata
15. Blok za ispuštanje vode (na izvlačenje)
16. Posuda za mleko
17. Utičnica za napojni kabl
18. Glavni prekidač
19. Mast za blok za pripremu kafe
20. Napojni kabl
21. Ključ za podešavanje mlina za kafu + Merica za prethodno samlevenu kafu
22. Listić testera za ispitivanje tvrdoće vode
23. Četkica za čišćenje
24. Taster za ispuštanje espresso kafe
25. Taster za ispuštanje kafe
26. Taster za ispuštanje kapučina
27. Taster za specijalne proizvode
28. Taster "Aroma" - Prethodno samlevena kafa
29. Taster Menu
30. Taster ON/OFF
31. Rastvor za uklanjanje naslaga kamenca - prodaje se odvojeno

## UVODNE RADNJE

### Pakovanje aparata u ambalažu

Originalna ambalaža je projektovana i napravljena tako da zaštiti aparat tokom transporta. Savetuje se da je sačuvate radi eventualnog budućeg transporta.

### Instalacija aparata

**1** Izvucite aparat iz ambalaže.

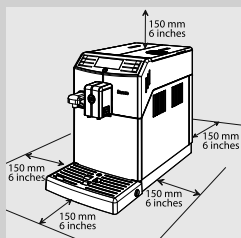

**2** Za optimalan način upotrebe savetuje se da:

- izaberete sigurnu površinu oslonca, dobro nivelisanu, gde niko neće moći da prevrne aparat ili da se povredi;
- izaberete dovoljno osvetljen prostor sa higijenskim uslovima i sa lako dostupnom utičnicom za struju;
- predvidite minimalno odstojanje aparata od zidova, kao što je prikazano na slici.

**3** Izvadite poklopac rezervoara za vodu.

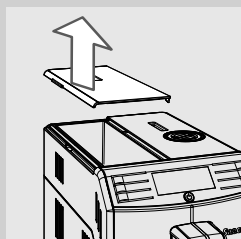

**4** Podignite rezervoar za vodu pomoću ručice.

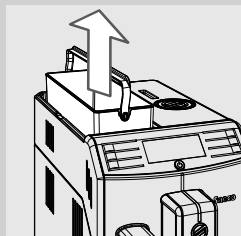

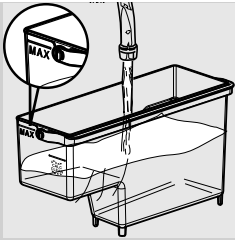

**5** Svežom vodom isperite rezervoar za vodu.

**6** Rezervoar za vodu napunite svežom vodom do nivoa MAX i vratite ga u aparat. Proverite da li je umetnut do kraja.



**Upozorenje:**

**rezervoar nemojte puniti vrućom, vreloom, gaziranom vodom ili drugim tečnostima koje bi mogle da oštete sam rezervoar i aparat.**

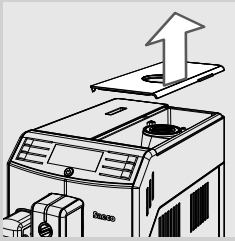

**7** Skinite poklopac sa posude za kafu u zrnju.

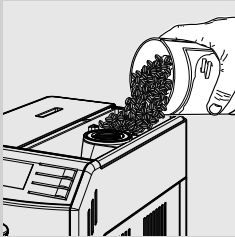

**8** Naspitate polako kafu u zrnju u posudu za kafu u zrnju.



**Napomena:**

nemojte usuti suviše zrna kafe u posudu za kafu u zrnju da ne biste smanjili učinak aparata tokom mlevenja.



**Upozorenje:**

**u posudu sipajte uvek i jedino kafu u zrnju. Kafa u prahu, instant kafa, karamelizovana, kao i drugi predmeti mogu oštetiti aparat.**

**9** Ponovo namestite poklopac na posudu za kafu u zrnju.

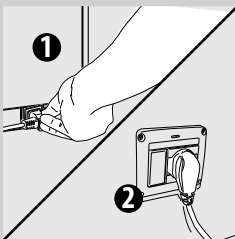

**10** Utaknite utikač u utičnicu za struju smeštenu na poledini aparata.

**11** Utaknite utikač na suprotnom kraju napojnog kabla u zidnu utičnicu za struju sa odgovarajućim naponom.

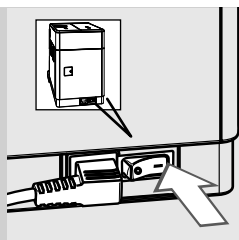

**12** Glavni prekidač postavite na "I" da biste uključili aparat. Taster "⏻" trepće.

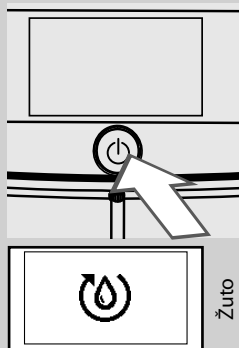

**13** Da biste uključili aparat dovoljno je da pritisnete taster "⏻". Aparat nastavlja sa automatskim punjenjem sistema.

### PRVO UKLJUČIVANJE

Pre prvog korišćenja moraju se zadovoljiti sledeći uslovi:

- 1) aparat izvršava punjenje sistema;
- 2) aparat izvršava automatski ciklus ispiranja/samočišćenja;
- 3) potrebno je pokrenuti ciklus ručnog ispiranja.

### Punjenje sistema

Tokom ovog postupka sveža voda teče unutrašnjim sistemom i aparat se zagreva. Radnja zahteva nekoliko minuta.

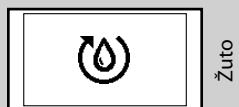

**1** Aparat nastavlja sa automatskim punjenjem sistema.



Žuto

- 2** Skala ispod simbola pokazuje stanje napredovanja operacije. Po završetku tog procesa aparat automatski prekida ispuštanje.

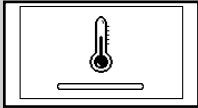

Žuto

- 3** Od ovog trenutka upravljačka tabla prikazuje simbol zagrevanja aparata.

### Automatski ciklus ispiranja/samočišćenja

Na kraju zagrevanja, aparat izvodi automatski ciklus ispiranja/samočišćenja svežom vodom unutrašnjih sistema. Radnja zahteva manje od minut vremena.



- 1** Ispod bloka za ispuštanje kafe postavite posudu za sakupljanje male količine vode koja izlazi.



Žuto

- 2** Aparat prikazuje displej pored. Sačekajte da ciklus automatski završi.



#### Napomena:

Pritisnite taster "☺" da biste zaustavili ispuštanje.



Zeleno

- 3** Po okončanju gore opisanih operacija, aparat prikazuje displej pored. Sada je moguće izvršiti ciklus ručnog ispiranja.

### Ciklus ručnog ispiranja

Tokom ovog procesa se aktivira ciklus ispuštanja kafe, a sveža voda teče kroz hidraulični sistem. Radnja zahteva nekoliko minuta.

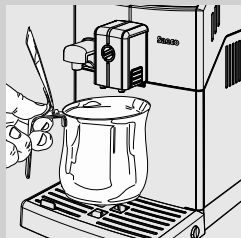

- 1 Namestite neku posudu ispod bloka za ispuštanje kafe.

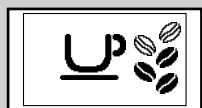

Zeleno

- 2 Uverite se da aparat prikazuje displej pored.

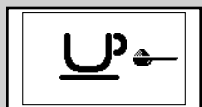

Zeleno

- 3 Odaberite funkciju ispuštanja prethodno samlevene kafe pritiskom na taster "☕". Aparat prikazuje displej pored.



#### Napomena:

**Nemojte** dodavati prethodno samlevenu kafu u odeljak.

- 4 Pritisnite taster "☕". Aparat počinje da ispušta vodu iz bloka za ispuštanje kafe.
- 5 Kada završi ispuštanje, ispraznite posudu. Operacije od tačke 1 do tačke 4 ponovite dvaput; zatim pređite na tačku 6.

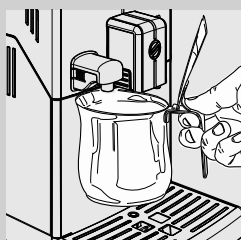

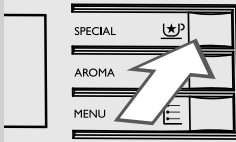

- 6 Postavite neku posudu ispod bloka za ispuštanje vode.

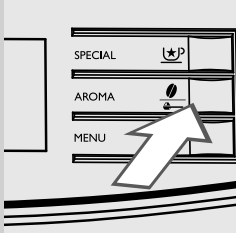

Zeleno

**7** Pritisnite taster “”. Aparat prikazuje displej pored.



**8** Pritisnite taster “” da biste pokrenuli ispuštanje tople vode.

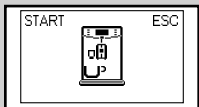

Zeleno

**9** Prikazuje se simbol pored. Aparat pokazuje da instalirate blok za ispuštanje vode. Proverite da li je blok za ispuštanje vode pravilno instaliran. Pritisnite “” da biste to potvrdili. Aparat počinje da ispušta toplu vodu.



Crveno

**10** Ispuštajte vodu sve dok se ne prikaže simbol nedostatka vode.



**Napomena:**

Pritisnite taster “” da biste prekinuli ciklus ručnog ispiranja.

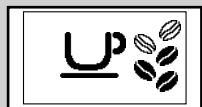
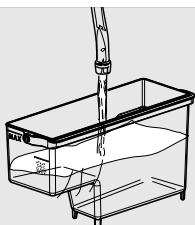

Zeleno

- 11** Na kraju, ponovo napunite rezervoar za vodu do nivoa MAX. Sada je aparat spreman za ispuštanje kafe. Prikazaće se prikaz na displeju naveden levo.



**Napomena:**

ako aparat nije korišćen dve ili više nedelje, nakon uključenja će biti izvršen automatski ciklus ispiranja/samočišćenja. Nakon toga je potrebno pokrenuti ciklus ručnog ispiranja kako je opisano iznad.

Automatski ciklus ispiranja/samočišćenja takođe se automatski pokreće kad je aparat ostao u režimu stand-by ili je ugašen više od 15 minuta. Po okončanju ciklusa je moguće ispustiti jednu kafu.



## Merenje i programiranje tvrdoće vode

Merenje tvrdoće vode je veoma važno za određivanje učestalosti uklanjanja naslaga kamenca u aparatu i za ugradnju filtera za vodu "INTENZA+" (zbog dodatnih detalja o filteru za vodu pogledajte sledeće poglavlje).

Da biste izvršili merenje tvrdoće vode, pridržavajte se sledećih uputstava:

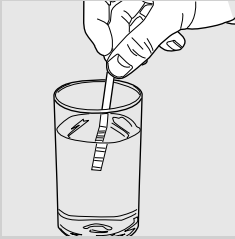

- 1 Potopite u vodu na 1 sekund listić testera za ispitivanje tvrdoće vode (isporučen u pakovanju s aparatom).



### Napomena:

listić testera se može koristiti samo za jedno merenje.

- 2 Sačekajte jedan minut.

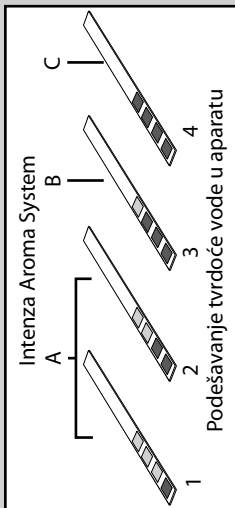

- 3 Proverite koliko je kvadrata pocrvenelo, a onda pogledajte tabelu.



### Napomena:

Brojke na listiću testera odgovaraju postavkama za regulisanje tvrdoće vode.

Tačnije:

- 1 = 1 (jako meka voda)
- 2 = 2 (meko voda)
- 3 = 3 (tvrda voda)
- 4 = 4 (jako tvrda voda)

Slova odgovaraju mernim oznakama koje se nalaze na donjem delu filtera "INTENZA+" (pogledajte sledeće poglavlje).

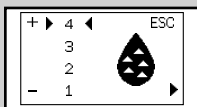

Žuto

- 4 Pritisnite taster "ESC" i pomerajte se kroz opcije pritiskom na taster "4" sve dok se ne pojavi simbol pored.



### Napomena:

aparatus se isporučuje sa standardnom postavkom tvrdoće vode kompatibilnom sa velikim delom tipova vode.

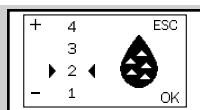

Žuto

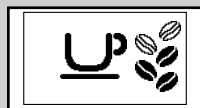

Zeleno

**5** Pritisnite taster “☕” za povećanje vrednosti i taster “☕” za smanjenje vrednosti.

**6** Pritisnite taster “☕” da biste potvrdili postavku.

**7** Pritisnite taster “☕” da biste izašli iz MENIJA programiranja. Aparat prikazuje prikaz na displeju na strani i spreman je za ispuštanje.

### Ugradnja filtera za vodu “INTENZA+”

Savetuje se ugradnja filtera za vodu “INTENZA+” koji ograničava stvaranje kamenca u aparatu i daje intenzivniju aromu vašoj kafi.



Filter za vodu “INTENZA+” prodaje se odvojeno. Da biste saznali više detalja pogledajte stranu u ovim uputstvima za upotrebu koja se odnosi na proizvode za održavanje.

Voda je temeljni element u pripremanju kafe pa je stoga izuzetno važno da se uvek filtrira na profesionalan način. Filter za vodu “INTENZA+” može da spreči stvaranje mineralnih taloga, poboljšavajući kvalitet vode.

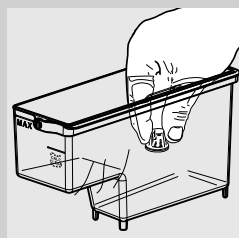

**1** Uklonite mali beli filter iz rezervoara za vodu i čuvajte ga na suvom mestu.

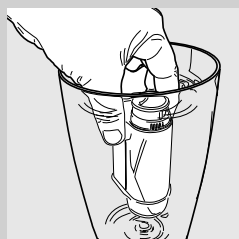

**2** Uklonite filter za vodu “INTENZA+” iz pakovanja i u uspravnom položaju (sa otvorom prema gore) potopite ga u hladnu vodu i blago pritisnite na stranama tako da izađu mehurići vazduha.

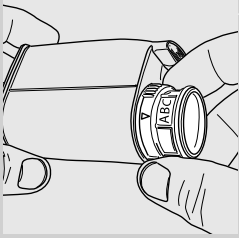

- 3** Odredite postavke filtera za vodu "INTENZA+" u zavisnosti od merenja (pogledajte prethodno poglavlje) koja su izvršena i tačno određena u donjem delu filtera:

A = meka voda – odgovara vrednostima 1 ili 2 na listiću testera

B = tvrda voda (standardno) – odgovara vrednosti 3 na listiću testera

C = veoma tvrda voda – odgovara vrednosti 4 na listiću testera

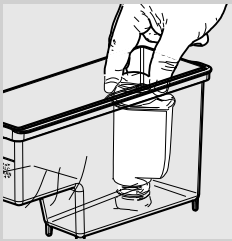

- 4** Filter za vodu "INTENZA +" postavite u prazan rezervoar za vodu. Gurnite ga do najniže moguće tačke.

- 5** Rezervoar za vodu napunite svežom vodom i vratite ga u aparat.

- 6** Svu vodu iz rezervoara ispusite pomoću funkcije tople vode (pogledajte poglavlje "Ispuštanje tople vode").

- 7** Ponovo napunite rezervoar za vodu.

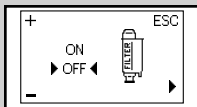

Žuto

- 8** Pritisnite taster "☰" i pomerajte se kroz opcije pritiskom na taster "☰" sve dok se ne pojavi displej pored.

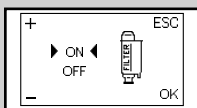

Žuto

- 9** Pritisnite taster "☰" da biste odabrali "ON", zatim pritisnite taster "☰" za potvrdu.

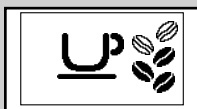

Zeleno

- 10** Da biste izašli, pritisnite taster "☰". Aparat prikazuje prikaz na displeju na strani i spreman je za ispuštanje.

Na ovaj način je aparat programiran za informiranje korisnika o potrebi za zamenom filtera za vodu "INTENZA+".

### Zamena filtera za vodu "INTENZA+"

Kada je potrebno zameniti filter za vodu "INTENZA+" pokazuje se simbol pored.



Žuto

- 1 Nastavite sa zamenom filtera za vodu "INTENZA+" onako kako je opisano u prethodnom poglavlju.

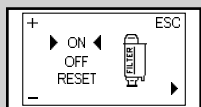

Žuto

- 2 Pritisnite taster "ESC" i pomerajte se kroz opcije pritiskom na taster "←" sve dok se ne pojavi simbol pored.



Žuto

- 3 Odaberite opciju "RESET". Pritisnite taster "ESC" za potvrđivanje.

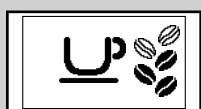

Zeleno

- 4 Da biste izašli, pritisnite taster "★". Aparat prikazuje prikaz na displeju na strani i spreman je za ispuštanje.

Aparat je sada programiran za upravljanje novim filterom za vodu "INTENZA+".

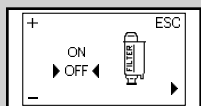

Žuto



#### Napomena:

ako je filter za vodu "INTENZA+" već postavljen i želite da ga uklonite a da ga ne zamenite, odaberite opciju "OFF".

Ako filter za vodu "INTENZA+" nije prisutan, u rezervoar umetnite mali beli filter koji ste prethodno uklonili.

## PODEŠAVANJA

Aparat dozvoljava da se izvrše pojedina podešavanja za ispuštanje najbolje moguće kafe.

### Saeco Adapting System

Kafa je prirodni produkt i njene karakteristike mogu varirati u zavisnosti od porekla, mešavine i prženja. Aparat je opremljen sistemom samopodešavanja koji dozvoljava upotrebu svih vrsta kafe u zrnju koje postoje na tržištu, sem onih sa karamelizovanim i aromatizovanim zrnima.

Aparat se reguliše automatski nakon ispuštanja nekoliko kafa da bi se optimizovala ekstrakcija kafe.

### Regulisanje keramičkog mlina za kafu

Keramički mlinovi za kafu uvek garantuju savršen stepen mlevenja kafe i specifični granulometrijski sastav za svaku vrstu kafe.

Ova tehnologija nudi mogućnost potpunog očuvanja arome i garantuje pravi italijanski ukus u svakoj šoljici kafe.



#### **Pažnja:**

**Keramički mlin za kafu sadrži pokretne delove koji mogu biti opasni. Stoga je u njegovu unutrašnjost zabranjeno stavljati prste ili druge predmete. Regulirajte keramički mlin za kafu koristeći se isključivo ključem za regulisanje mlevenja.**

Keramičke mlinove moguće je podešavati da bi se mlevenje kafe prilagodilo vašem ličnom ukusu.



#### **Pažnja:**

**ručica za podešavanje mlevenja, postavljena u posudu za kafu u zrnju, mora se okretati samo kada je keramički mlin za kafu u funkciji.**

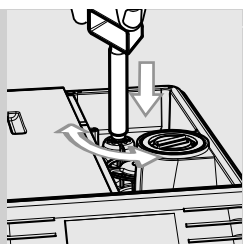

- 1 Pritisnite i okrenite ručicu za podešavanje mlevenja koja se nalazi u unutrašnjosti posude za kafu u zrnju svaki put za po jedan podeok. Poslužite se odgovarajućim ključem za podešavanje mlina za kafu isporučeni u pakovanju sa aparatom. Razlika u ukusu osetićete se nakon ispuštanja 2-3 kafe.

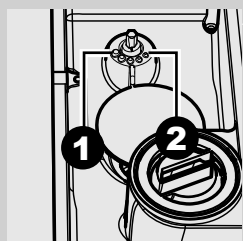

- 2 Referentne oznake koje se nalaze unutar posude za kafu u zrnju pokazuju podešeni stepen mlevenja. Moguće je podesiti 5 različitih stepeni mlevenja od položaja 1 za krupno mlevenje i laganiji ukus do položaja 2 za sitno mlevenje i jači ukus.

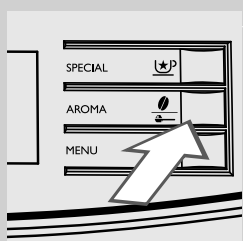

### Podešavanje arome (jačine kafe)

Izaberite vašu omiljenu mešavinu kafe i podesite količinu kafe za mlevenje na osnovu vašeg ličnog ukusa. Takođe je moguće odabrati funkciju prethodno samlevene kafe.



#### Napomena:

Odabir mora da se izvrši pre nego što izaberete kafu.

Pritiskom na taster "☕" moguće je izvršiti pet odabira. Svakim pritiskom se aroma menja za jedan stepen, u zavisnosti od odabrane količine:

☕☕☕☕☕ = ekstra blaga aroma

☕☕☕☕☕ = blaga aroma

☕☕☕☕☕ = srednja aroma

☕☕☕☕☕ = jaka aroma

☕☕☕☕☕ = ekstra jaka aroma

☕☕☕☕☕ = prethodno samlevena kafa

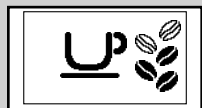

Zeleno

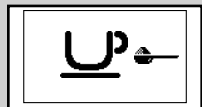

Zeleno

### Podešavanje bloka za ispuštanje kafe

Blok za ispuštanje možete podešavati po visini zbog boljeg prilagođavanja dimenzijama šoljica koje želite da upotrebite.

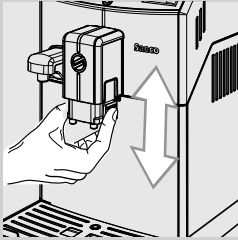

Za podešavanje, podižite ili spuštajte ručno blok za pripremu kafe prstima kao što je prikazano na slici.

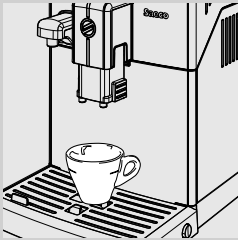

Preporučujemo sledeće položaje:  
Za upotrebu malih šolja;

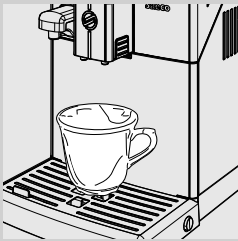

Za upotrebu velikih šolja.

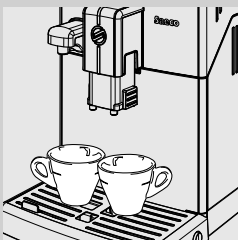

Ispod bloka za ispuštanje mogu da se postave dve šolje za istovremeno ispuštanje dve kafe ili espresa.

## Podešavanje dužine kafe u šolji

Aparat omogućava podešavanje količine ispuštene kafe prema vašem ukusu i veličini šolja.

Svakim pritiskom na taster "☕" ili "☕", aparat ispušta programiranu količinu kafe. Svakom tasteru je pridruženo ispuštanje; ono se obavlja na nezavisan način.

Sledeći postupak ilustruje programiranje tastera "☕".

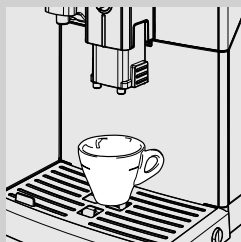

- 1 Smestite šolju ispod bloka za ispuštanje.

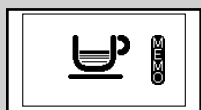

Zeleno

- 2 Držite pritisnut taster "☕" sve dok se ne prikaže simbol "MEMO", a zatim pustite taster. Sada je aparat u fazi programiranja. Aparat počinje sa ispuštanjem kafe.

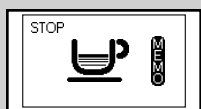

Zeleno

- 3 Pritisnite taster "☕" čim postignete željenu količinu kafe.

Sada je taster "☕" programiran; svakim pritiskom aparat ispušta istu programiranu količinu espresso kafe.



### Napomena:

pridrđavajte se istog postupka za programiranje tastera "☕". Uvek se sluđite tasterom "☕" za prekidanje ispuštanja kafe nakon postizanja željene količine, čak i tokom programiranja tastera "☕".



## ISPUŠTANJE KAFE I ESPRESA

Pre ispuštanja kafe se uverite da na upravljačkoj tabli nema obaveštenja i da su rezervoar za vodu i posuda za kafu u zrnju puni.

### Ispuštanje kafe i espresa sa kafom u zrnju

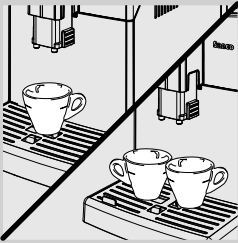

- 1 Smestite 1 ili 2 šolje ispod bloka za ispuštanje.

- 2 Da biste ispuštali espresso ili kafu pritisnite taster "☕" za odabir željene arome.

- 3 Pritisnite taster "☕<sup>MEMO</sup>" taster za espresso ili taster "☕<sup>MEMO</sup>" za kafu.



Zeleno

- 4 Da biste ispuštali jedan espresso ili jednu kafu, pritisnite željeni taster samo jednom. Prikazuje se simbol pored.



Zeleno

- 5 Da biste ispuštali dva espresa ili dve kafe, pritisnite željeni taster dvaput zaredom. Prikazuje se simbol pored.

#### **Napomena:**

U ovom modusu rada, aparat automatski melje i dozira potrebnu količinu kafe. Priprema dva espresa ili dve kafe zahteva dva ciklusa mlevenja i dva ciklusa ispuštanja koje aparat izvodi u automatskom načinu rada.

- 6 Po izvršenju ciklusa pre-natapanja, kafa počinje da izlazi iz bloka za ispuštanje.

- 7 Ispuštanje kafe se automatski prekida kada se dostigne zadati nivo; ali ispuštanje kafe je ipak moguće unapred prekinuti pritiskom na taster "☕<sup>MEMO</sup>".

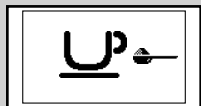

Zeleno

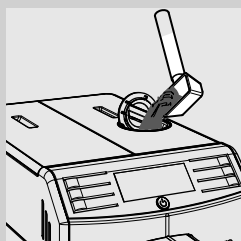

## Ispuštanje kafe i espresa sa prethodno samlevenom kafom

Ova funkcija omogućava korišćenje prethodno samlevene kafe.

Pomoću funkcije prethodno samlevene kafe moguće je ispuštati samo jednu po jednu kafu.



**1** Pritisnite taster “” kako biste odabrali funkciju prethodno samlevene kafe.

**2** Podignite poklopac odgovarajućeg odeljka i dodajte mericu prethodno samlevene kafe.  
Služite se samo mericom isporučenom u pakovanju s aparatom, zatim ponovo spustite poklopac odeljka za prethodno samlevenu kafu.



### Pažnja:

**u odeljak za prethodno samlevenu kafu sipajte samo prethodno samlevenu kafu. Ubacivanje drugih supstanci i predmeta može uzrokovati teška oštećenja aparata. Takva oštećenja nisu pokrivena garancijom.**

**3** Pritisnite taster “” taster za espreso ili taster “” za kafu. Pokreće se ciklus ispuštanja.

**4** Po izvršenju ciklusa pre-natapanja, kafa počinje da izlazi iz bloka za ispuštanje.

**5** Ispuštanje kafe se automatski prekida kada se dostigne zadati nivo; ali ispuštanje kafe je ipak moguće unapred prekinuti pritiskom na taster “”.

Po okončanju ispuštanja aparat se vraća u glavni meni.

Za ispuštanje drugih kafa sa prethodno samlevenom kafom, ponovite prethodno opisane operacije.



### Napomena:

Ako se u odeljak za prethodno samlevenu kafu ne uspe prethodno samlevena kafa, ispustiće se samo voda.

Ako je doza prekomerna ili ako se dodaju 2 ili više merica kafe, aparat neće ispuštiti proizvod i mlevena kafa će se isprazniti u posudu za sakupljanje taloga.

## POSUDA ZA MLEKO

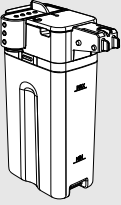

Ovo poglavlje ilustruje kako upotrebiti posudu za mleko za pripremu kapučina ili za penušanje mleka.



### Napomena:

Pre upotrebe posude za mleko, izvršite detaljno čišćenje, kako je opisano u poglavlju "Čišćenje i održavanje".

Savetuje se da posudu napunite hladnim mlekom (~5°C / 41°F) sa sadržajem belančevina koji iznosi najmanje 3% da biste dobili kapučino dobrog kvaliteta. Moguće je koristiti kako punomasno tako i obrano mleko, u zavisnosti od ličnog ukusa.



### Pažnja:

**Koristite je isključivo sa mlekom ili vodom za čišćenje.**

## Punjenje posude za mleko

Posuda za mleko može se isprazniti pre ili tokom upotrebe.

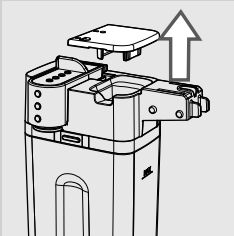

- 1 Podignite poklopac posude onako kako je prikazano na crtežu.

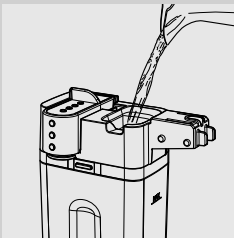

- 2 Uspite mleko u posudu: mleko se mora nalaziti između minimalnog nivoa (MIN) i maksimalnog nivoa (MAX) označenog na posudi.

- 3 Posuda za mleko je spremna za upotrebu.

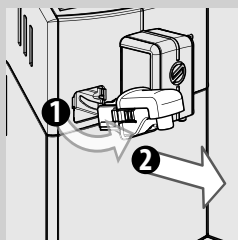
**Umetanje posude za mleko**

- 1** Ako je postavljen, uklonite blok za ispuštanje vode onako kako je prikazano na crtežu:
- pritisnite dva bočna tastera da biste deblokirali blok za ispuštanje i lagano ga podignite;
  - povucite blok za ispuštanje vode da biste ga uklonili.

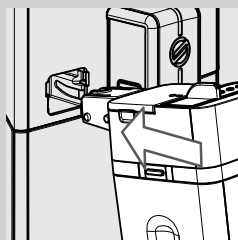

- 2** Lagano nagnite posudu za mleko. Umetnite je do kraja u vođice aparata.

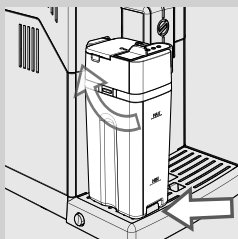

- 3** Pritisnite i okrećite posudu prema dole sve dok se ne zakači za posudu za kapanje. Posudu nemojte umetati silom.

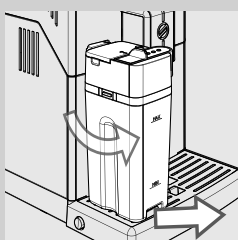
**Uklanjanje posude za mleko**

- 1** Rotirajte posudu na gore sve dok se prirodno ne otkači sa umetka koji se nalazi u posudi za kapanje. Zatim je uklonite.

### Pražnjenje posude za mleko

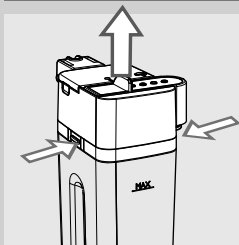

- 1 Pritisnite tastere za otkačivanje da biste uklonili gornji deo posude.

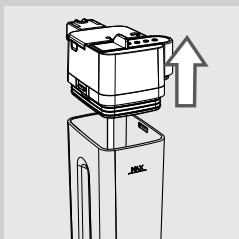

- 2 Podignite gornji deo posude. Ispraznite posudu za mleko i očistite je na odgovarajući način.



**Napomena:**

nakon svakog korišćenja očistite posudu za mleko onako kako je opisano u poglavlju "Čišćenje i održavanje".

## ISPUŠTANJE KAPUČINA

**Pažnja:**

**Opasnost od opekotina! Na početku ispuštanja mogu se pojaviti kratki mlazevi mleka i pare. Opasnost od opekotina! Sačekajte da završi ciklus pre nego što uklonite posudu za mleko.**

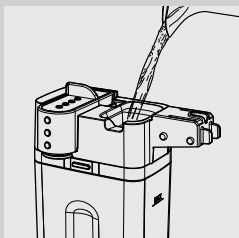

- 1 Napunite posudu mlekom. Mleko se mora nalaziti između minimalnog nivoa (MIN) i maksimalnog nivoa (MAX) označenog na posudi.

**Napomena:**

koristite hladno mleko (~5 °C / 41°F) sa sadržajem belančevina koji iznosi najmanje 3% da biste dobili kapučino najboljeg kvaliteta. Moguće je koristiti kako punomasno tako i obrano mleko, u zavisnosti od ličnog ukusa.

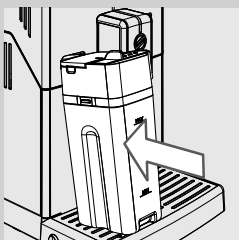

- 2 Umetnite posudu u aparat.

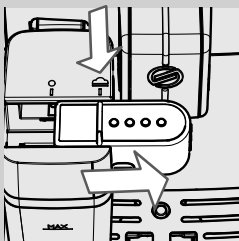

- 3 Izvucite blok za ispuštanje na posudi udesno sve do simbola "☁".

**Napomena:**

Ako se blok za ispuštanje na posudi ne izvuče u potpunosti, moguće je da će izlaziti para i da se mleko neće pravilno penušati.

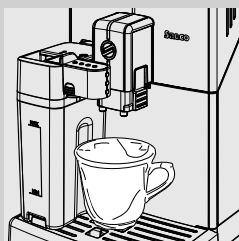

- 4 Smestite šolju ispod bloka za ispuštanje.

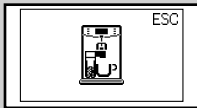

Zeleno

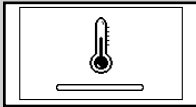

Žuto



Zeleno



Zeleno

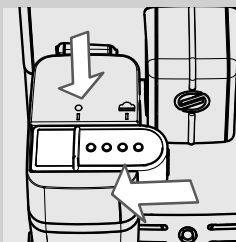



**5** Pritisnite taster “” da biste pokrenuli ispuštanje.

**6** Aparat vas podseća da je potrebno umetnuti posudu i izvaditi blok za ispuštanje na posudi.

**7** Aparatu je potrebno vreme za predzagrevanje; u ovoj fazi se prikazuje simbol na strani.

**8** Kada se prikaže simbol na strani, aparat ispušta mleko. Da biste prekinuli ispuštanje, pritisnite taster “”.

**9** Po okončanju ispuštanja penušavog mleka, aparat ispušta kafu. Da biste prekinuli ispuštanje, pritisnite taster “”.

**10** Ponovo umetnite blok za ispuštanje na i pustite ga da klizi sve do simbola “”.

#### **Napomena:**

nakon što ste upotrebili posudu za mleko, nastavite sa čišćenjem onako kako je opisano u poglavlju “Čišćenje i održavanje”.

Moguće je pripremiti kapučino sa prethodno samlevenom kafom. Pritisnite taster “” da biste odabrali prethodno samlevenu kafu i uspite je u odeljak.

### Podešavanje dužine kapučina u šolji

Svakim pritiskom tastera "MEMO" aparat u šolju ispušta unapred određenu količinu kapučina.

Aparat omogućava podešavanje količine ispuštenog kapučina prema sopstvenom ukusu i veličini šolja.



**1** Napunite posudu mlekom i smestite je u aparat.

**2** Izvucite blok za ispuštanje na posudi udesno sve do simbola "☕". Smestite šolju ispod bloka za ispuštanje.

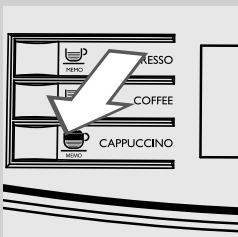

**3** Držite pritisnut taster "MEMO" sve dok se ne prikaže simbol "MEMO" na displeju, zatim pustite taster. Od ovog trenutka, aparat je u fazi programiranja.

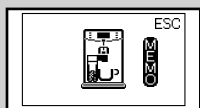

Zeleno

**4** Aparat vas podseća da je potrebno umetnuti posudu i izvaditi blok za ispuštanje na posudi.

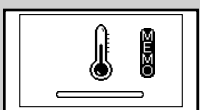

Žuto

**5** Aparatu je potrebno vreme za predzagrevanje; u ovoj fazi se prikazuje simbol na strani.



Zeleno

**6** Kada aparat pokaže simbol prikazan pored, počinje ispuštanje penušavog mleka u šolju. Nakon što se postigne željena količina penušavog mleka, pritisnite taster "MEMO".



Zeleno

**7** Po okončanju ispuštanja penušavog mleka, aparat počinje da ispušta kafu. Nakon što se postigne željena količina, pritisnite taster "MEMO".

Od ovog trenutka taster "MEMO" je programiran. Svakim pritiskom aparat ispušta istu programiranu količinu kapučina.



## KAKO PRIPREMITI PENUŠAVO MLEKO



### Pažnja:

**Opasnost od opekotina! Na početku ispuštanja mogu se pojaviti kratki mlazevi mleka i pare. Opasnost od opekotina!**

**Sačekajte da završi ciklus pre nego što uklonite posudu za mleko.**

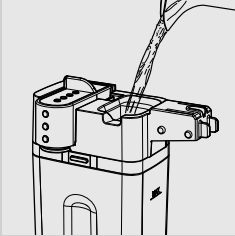

- 1 Napunite posudu mlekom. Mleko se mora nalaziti između minimalnog nivoa (MIN) i maksimalnog nivoa (MAX) označenog na posudi.



### Napomena:

koristite hladno mleko (~5 °C / 41°F) sa sadržajem belančevina koji iznosi najmanje 3% da biste dobili kapučino najboljeg kvaliteta. Moguće je koristiti kako punomasno tako i obrano mleko, u zavisnosti od ličnog ukusa.

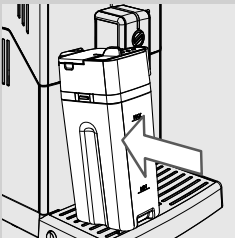

- 2 Umetnite posudu u aparat.

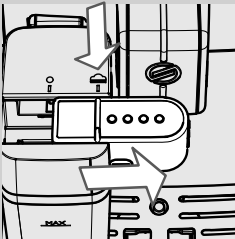

- 3 Izvucite blok za ispuštanje na posudi udesno sve do simbola "☁".



### Napomena:

Ako se blok za ispuštanje na posudi ne izvuce u potpunosti, moguće je da će izlaziti para i da se mleko neće pravilno penušati.

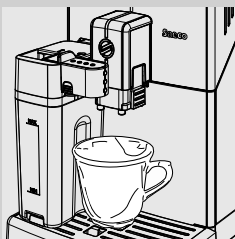

- 4 Smestite šolju ispod bloka za ispuštanje.

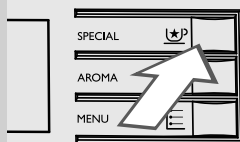

Zeleno

**5** Pritisnite taster “☕”<sup>MEMO</sup>. Aparat prikazuje displej pored.



**6** Pritisnite taster “☕”<sup>MEMO</sup> da biste odabrali penušavo mleko.

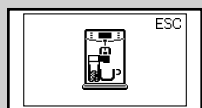

Zeleno

**7** Aparat vas podseća da je potrebno umetnuti posudu i izvaditi blok za ispuštanje na posudi.

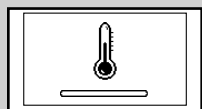

Žuto

**8** Aparatu je potrebno vreme za predzagrevanje; u ovoj fazi se prikazuje simbol na strani.



Zeleno

**9** Aparat u šolju ispušta unapred određenu količinu penušavog mleka. Da biste prekinuli ispuštanje, pritisnite taster “☕”<sup>MEMO</sup>.

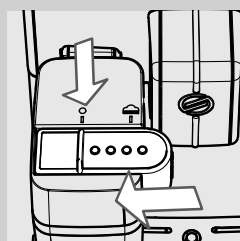

**10** Ponovo umetnite blok za ispuštanje na i pustite ga da klizi sve do simbola “●”.



**Napomena:**

nakon što ste upotrebili posudu za mleko, nastavite sa čišćenjem onako kako je opisano u poglavlju “Čišćenje i održavanje”.

## Regulisanje dužine penušavog mleka u šolji

Svaki put kad se odabere ova funkcija, aparat u šolju ispušta unapred određenu količinu penušavog mleka. Aparat omogućava podešavanje količine penušavog mleka prema sopstvenom ukusu i veličini šolja.

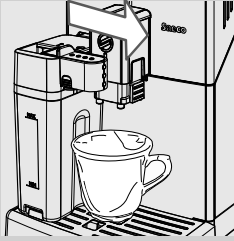

**1** Napunite posudu mlekom i smestite je u aparat.

**2** Izvucite blok za ispuštanje na posudi udesno sve do simbola "☰". Smestite šolju ispod bloka za ispuštanje.

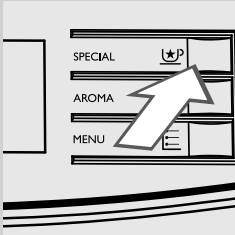

**3** Pritisnite taster "☰". Aparat prikazuje displej pored.



Zeleno

**4** Držite pritisnut taster "☰" da biste odabrali penušavo mleko sve dok se ne prikaže simbol "MEMO" na displeju, zatim pustite taster. Od ovog trenutka, aparat je u fazi programiranja.

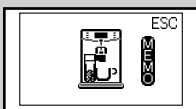
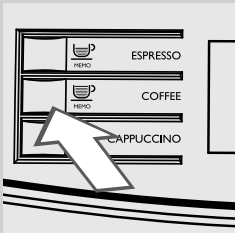

Zeleno

**5** Aparat vas podseća da je potrebno umetnuti posudu i izvaditi blok za ispuštanje na posudi.

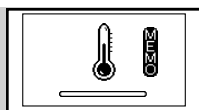

Žuto



Zeleno

**6** Aparatu je potrebno vreme za predzagrevanje; u ovoj fazi se prikazuje simbol na strani.

**7** Nakon što se postigne željena količina penušavog mleka, pritisnite taster "☺":

Od ovog trenutka je programiran taster "penušavo mleko". Sa svakim pritiskom aparat ispušta jednaku količinu programiranog penušavog mleka.

## ISPUŠTANJE TOPLE VODE



**Pažnja:**

**Opasnost od opekotina! Na početku ispuštanja mogu se pojaviti kratki mlazevi vruće vode i pare. Opasnost od opekotina! Sačekajte da završi ciklus pre nego što uklonite blok za ispuštanje vode.**

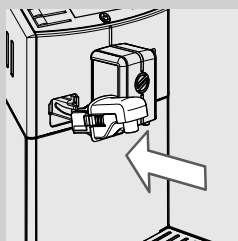

**1** Lagano nagnite blok za ispuštanje vode i umetnite ga u potpunosti u vođice aparata.

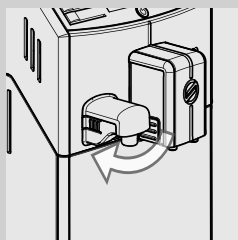

**2** Blok za ispuštanje vode primite i okrenite prema dole sve dok ga ne zakačite za aparat kako je prikazano na slici.

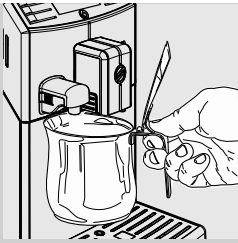

**3** Postavite neku posudu ispod bloka za ispuštanje tople vode.

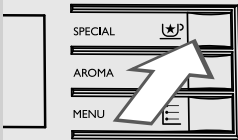

**4** Pritisnite taster "☕". Aparat prikazuje displej pored.



Zeleno

**5** Pritisnite taster "☕" da biste pokrenuli ispuštanje.

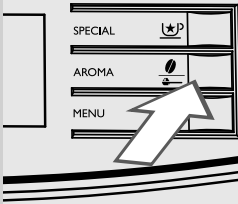

**6** Prikazuje se simbol pored. Aparat pokazuje da instalirate blok za ispuštanje vode. Proverite da li je blok za ispuštanje vode pravilno instaliran. Pritisnite "☕" da biste to potvrdili. Aparat počinje da ispušta toplu vodu.

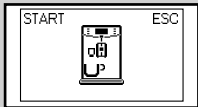

Zeleno

**7** Aparatu je potrebno vreme za predzagrevanje; u ovoj fazi se prikazuje simbol na strani.



Žuto

**8** Ispustite željenu količinu tople vode. Da biste prekinuli ispuštanje tople vode, pritisnite taster "☕".



Zeleno

## ČIŠĆENJE I ODRŽAVANJE

### Svakodnevno čišćenje aparata

**!** **Upozorenje:**  
vremenski tačni čišćenje i održavanje aparata od temeljne su važnosti za produženje njegovog životnog veka. Vaš aparat je neprekidno izložen vlazi, kafi i kamencu!

Ovo poglavlje detaljno opisuje koje operacije je potrebno izvršavati i koliko često. U suprotnom slučaju, aparat će prestati da ispravno funkcioniše. Ovaj tip popravke NIJE pokriven garancijom.

### **☰** **Napomena:**

- Za čišćenje aparata koristite meku krpu natopljenu vodom.
- U mašini za pranje sudova moguće je prati samo rešetku za šolje i sve delove posude. Sve ostale komponente moraju se oprati mlakom vodom.
- Ne potapajte aparat u vodu.
- Ne koristite alkohol, rastvarače i/ili abrazivna sredstva za čišćenje aparata.
- Ne sušite aparat i/ili njegove delove u mikrotalasnoj i/ili u standardnoj pećnici.

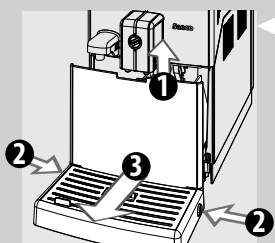

**1** Svakog dana, sa uključenim aparatom, ispraznite i očistite posudu za sakupljanje taloga i posudu za kapanje.

- 1 Podignite blok za ispuštanje kafe;
- 2 Pritisnite bočne tastere;
- 3 Uklonite posudu za kapanje.

Dodatne intervencije održavanja možete izvesti samo sa ugašenim aparatom i isključenim iz električne mreže.

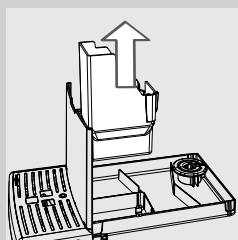

**2** Uklonite posudu za sakupljanje taloga i ispraznite je.

**3** Ispraznite i operite posudu za kapanje.

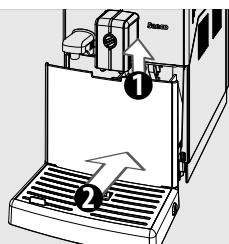

- 4** Ponovo umetnite posudu za sakupljanje taloga u posudu za kapanje pa potonju vratite na njeno mesto u aparat.

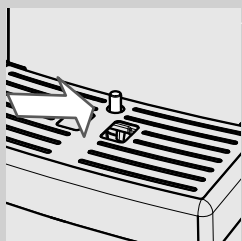

**Napomena:**

Ispraznite posudu za kapanje i posudu za sakupljanje taloga čak i kad je indikator pune posude za kapanje podignut.

---

### Svakodnevno čišćenje rezervoara za vodu

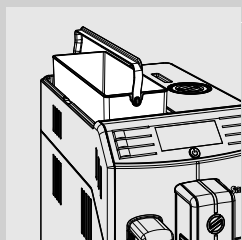

- 1** Uklonite mali beli filter ili filter za vodu "INTENZA+" (ako postoji) iz rezervoara i operite ga svežom vodom.
- 2** Vratite na mesto mali beli filter ili filter za vodu "INTENZA+" (ako postoji) u njegovo ležište vršeći blagi pritisak u kombinaciji sa laganim okretanjem.
- 3** Napunite rezervoar svežom vodom.

### Svakodnevno čišćenje posude za mleko

Važno je čistiti posudu za mleko svaki dan i posle svakog korišćenja da bi se održala higijena i da bi se zagarantovala priprema penušavog mleka savršene gustine.

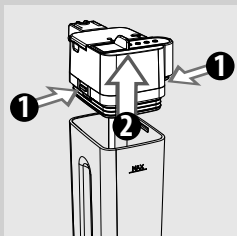

**Pažnja:**

**Opasnost od opekotina! Na početku ispuštanja mogu se pojaviti kratki mlazevi vruće vode i pare. Opasnost od opekotina! Sačekajte da završi ciklus pre nego što uklonite posudu za mleko.**

**1** Pritisnite tastere za otkaçivanje da biste uklonili gornji deo posude.

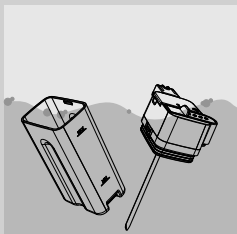

**2** Gornji deo posude i posudu za mleko isperite mlakom vodom. Uklonite svaki ostatak mleka.

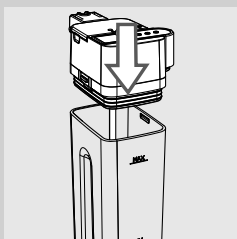

**3** Umetnite gornji deo posude za mleko uverivši se da je dobro pričvršćen.

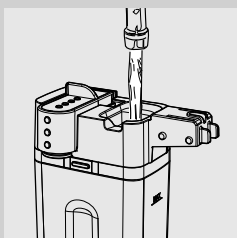

**4** Uklonite poklopac i napunite posudu za mleko svežom vodom sve do nivoa MAX.



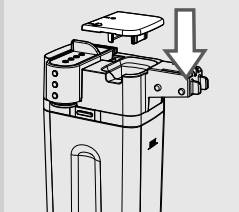

5 Vratite na mesto poklopac na posudi za mleko.

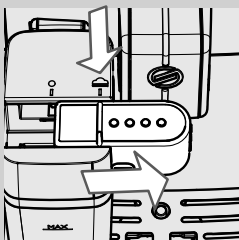

6 Izvucite blok za ispuštanje na posudi udesno sve do simbola "☁".

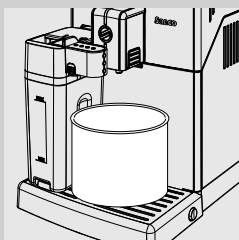

7 Namestite neku posudu ispod bloka za ispuštanje.

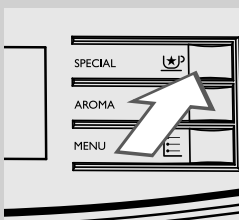

8 Pritisnite taster "☁". Aparat prikazuje displej pored.



9 Pritisnite taster "☁" da biste odabrali penušavo mleko.

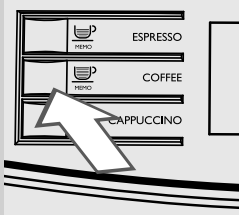

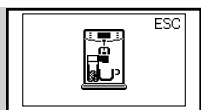

Zeleno

**10** Aparat vas podseća da je potrebno umetnuti posudu i izvaditi blok za ispuštanje na posudi.

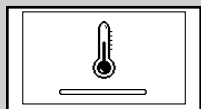

Žuto

**11** Aparatu je potrebno vreme za predzagrevanje; u ovoj fazi se prikazuje simbol na strani.



Zeleno

**12** Po okončanju ispuštanja, pranje je završeno.

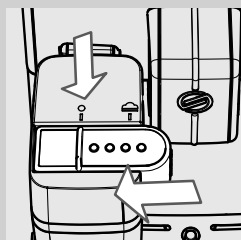

**13** Ponovo umetnite blok za ispuštanje na i pustite ga da klizi sve do simbola "●". Uklonite posudu za mleko i ispraznite je.

### Sedmično čišćenje aparata

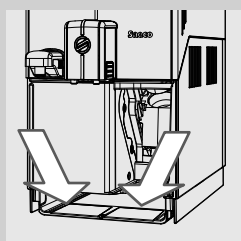

**1** Očistite sedište posude za kapanje.

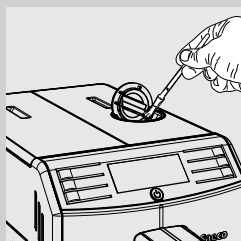

**2** Četkicom koju ste dobili u pakovanju sa aparatom očistite odeljak za prethodno samlevenu kafu.

### Sedmično čišćenje posude za mleko

Sedmično čišćenje je najpotpunije jer uklanja svaki ostatak mleka iz bloka za ispuštanje.

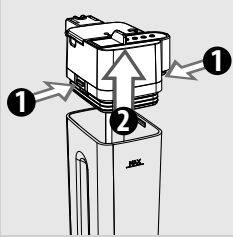

- 1** Pritisnite tastere za otkaçivanje da biste uklonili gornji deo posude.

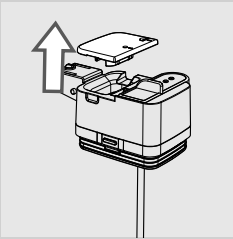

- 2** Skinite poklopac.

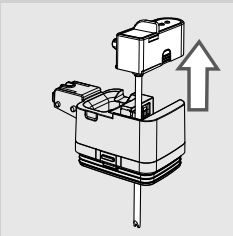

- 3** Podignite blok za ispuštanje da biste ga skinuli sa gornjeg dela posude. Blok za ispuštanje na posudi sastoji se od pet delova koji se moraju razmontirati. Svaki deo je označen velikim slovom (A, B, C, D, E) kako je prikazano na crtežima ispod.

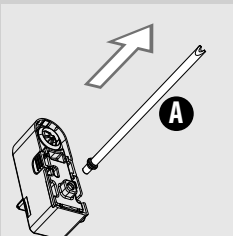

- 4** Sa nastavka za penušanje mleka sa spojnicom (A) uklonite usisnu cev.

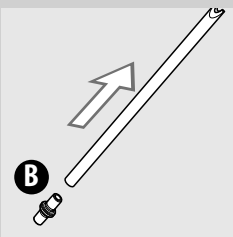

- 5** Uklonite spojnicu (B) sa usisne cevi.

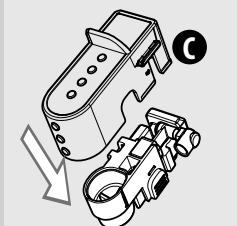

**6** Otkaçite poklopac (C) od bloka za ispuštanje posude za mleko pritiskajući prema dole i vršeci lagan pritisak na bokovima.

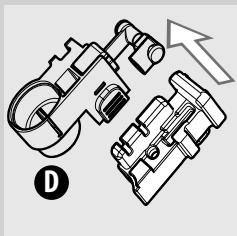

**7** Na kraju to razmontirajte kako je prikazano na slici.

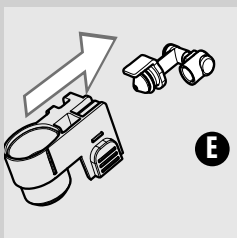

**8** Skinite spojnicu (E) sa mlaznice za mleko potežući je napolje.

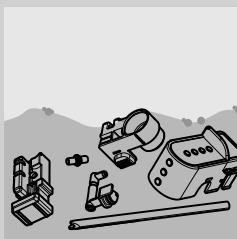

**9** Sve komponente dobro operite mlakom vodom.



**Napomena:**

U mašini za sudove je moguće prati čak i pojedinačne komponente.

**10** Ponovo montirajte sve komponente sledeći obrnutu proceduru.

### Sedmično čišćenje bloka za pripremu kafe

Blok za pripremu kafe treba očistiti svaki put kada se puni posuda za kafu u zrnju ili barem jednom nedeljno.

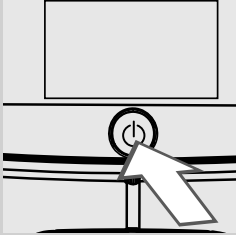

- 1 Isključite aparat pritiskom na taster "⏻". Sačekajte da taster "⏻" zatrep-ti i izvucite utikač napojnog kabla.

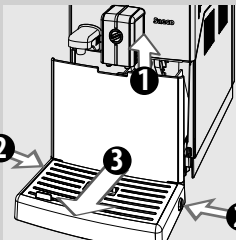

- 2 Podignite blok za ispuštanje kafe, uklonite posudu za kapanje i posudu za sakupljanje taloga pritiskom na bočne tastere. Tek u tom trenutku otvorite servisna vrata.

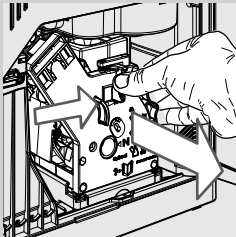

- 3 Da biste izvukli blok za pripremu kafe, pritisnite taster «PUSH» potežući ručku. Izvucite ga u horizontalnom položaju bez okretanja.

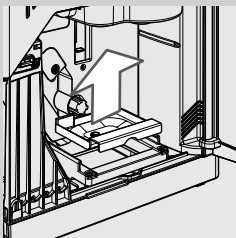

- 4 Uklonite posudu za sakupljanje kafe i dobro je operite.

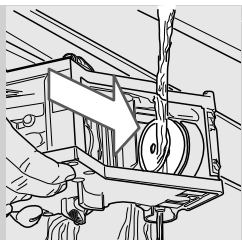

- 5** Dobro operite blok za pripremu kafe mlakom vodom i očistite pažljivo gornji filter.

**!** **Upozorenje:**  
za čišćenje bloka za pripremu kafe nemojte koristiti deterdžente i sapune.

- 6** Pustite da se blok za pripremu kafe u potpunosti osuši na vazduhu.

- 7** Pažljivo očistite unutrašnjost aparata koristeći se mekom krpom navlaženom vodom.

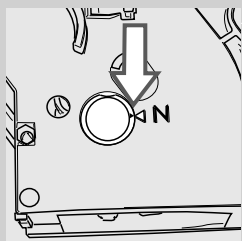

- 8** Proverite da li je blok za pripremu kafe u stanju mirovanja; dve referentne oznake moraju se podudarati. U suprotnom slučaju, nastavite onako kako je opisano pod tačkama 9-10.

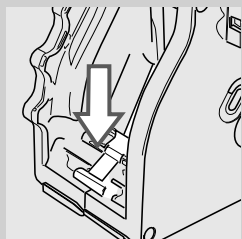

- 9** Nežno pritisnite ručicu prema dole sve dok ne dodirnete podnožje bloka za pripremu kafe i sve dok se dve referentne oznake na strani bloka ne podudaraju.

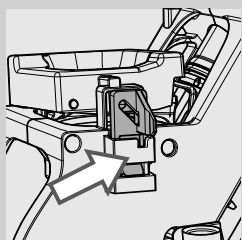

- 10** Uverite se da je kuka za blokiranje bloka za pripremu kafe u pravilnom položaju; da biste to proverili pritisnite snažno taster "PUSH" sve dok ne škljocne u položaju. Proverite da li je kuka ubačena do kraja prema gore. U suprotnom slučaju, ponovite postupak.

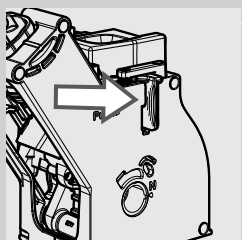

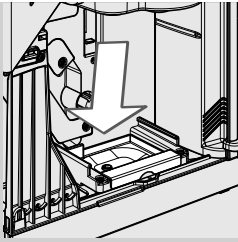

- 11** Posudu za sakupljanje kafe umetnite u odgovarajuće ležište i proverite da li je tačno nameštena.



**Napomena:**

Ako posuda za sakupljanje kafe nije pravilno nameštena, blok za pripremu kafe ne bi mogao da uđe u aparat.

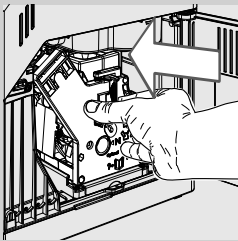

- 12** Ponovo uvedite blok za pripremu kafe u njegovo sedište sve dok ga ne zakačite a da niste pritisnuli taster "PUSH".

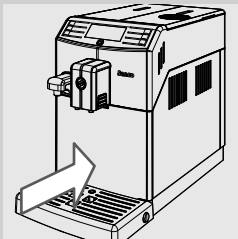

- 13** U aparat ponovo umetnite posudu za sakupljanje taloga i posudu za kapanje i zatvorite servisna vrata.

### Mesečno čišćenje posude za mleko

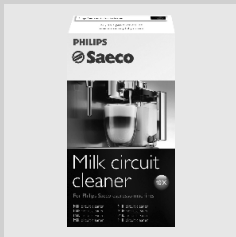

Za ciklus mesečnog čišćenja savetuje se upotreba sistema za čišćenje protočnog sistema za mleko "Saeco Milk Circuit Cleaner" za uklanjanje eventualnih ostataka mleka iz sistema. "Saeco Milk Circuit Cleaner" prodaje se odvojeno. Da biste saznali više detalja pogledajte stranu koja se odnosi na proizvode za održavanje.



#### Pažnja:

**Opasnost od opekotina! Na početku ispuštanja mogu se pojaviti kratki mlazevi vruće vode i pare. Opasnost od opekotina! Sačekajte da završi ciklus pre nego što uklonite posudu za mleko.**



#### Napomena:

Pre nego što počnete sa procedurom, uverite se da je rezervoar za vodu napunjen do nivoa MAX.

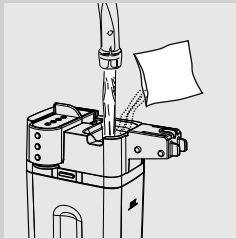

**1** Posudu za mleko napunite vodom sve do maksimalnog nivoa (MAX).

**2** Proizvod za čišćenje uspite u posudu za mleko i sačekajte da se potpuno otopi.

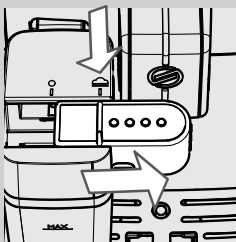

**3** Umetnite posudu u aparat. Izvucite blok za ispuštanje na posudi udesno sve do simbola "▲".

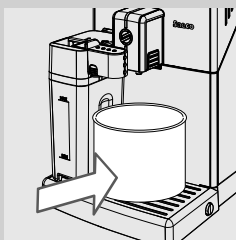

**4** Namestite neku posudu ispod bloka za ispuštanje.



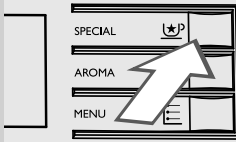

**5** Pritisnite taster "☺☺". Aparat prikazuje displej pored.



Zeleno

**6** Pritisnite taster "☺☺" da biste odabrali penušavo mleko.

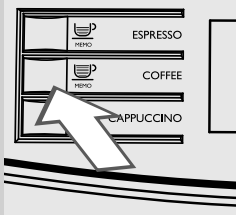

Zeleno

**7** Aparat vas podseća da je potrebno umetnuti posudu i izvaditi blok za ispuštanje na posudi.

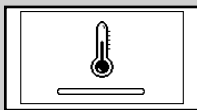

Žuto

**8** Aparatu je potrebno vreme za predzagrevanje; u ovoj fazi se prikazuje simbol na strani.



Zeleno

**9** Po okončanju ispušanja, ponovite operacije od tačke 5 do tačke 8 sve do potpunog pražnjenja posude.



**Pažnja:**

**Nemojte piti rastvor ispušten tokom ovog procesa.**

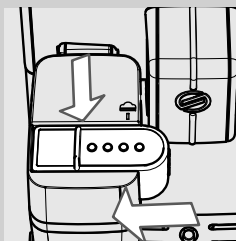

**10** Ponovo umetnite blok za ispuštanje na i pustite ga da klizi sve do simbola "●". Uklonite posudu za mleko.

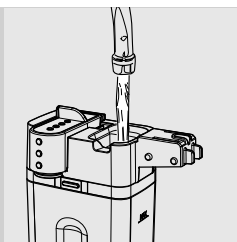

**11** Uklonite posudu za mleko i posudu aparata.

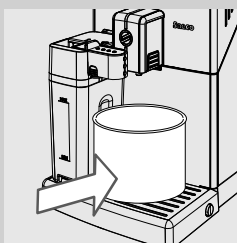

**12** Posudu za mleko isperite i napunite svežom vodom sve do nivoa MAX.

**13** Posudu za mleko umetnite u aparat. Izvucite blok za ispuštanje na posudi udesno sve do simbola "☕". Ispod bloka za ispuštanje stavite posudu da biste pokrenuli ciklus ispiranja.

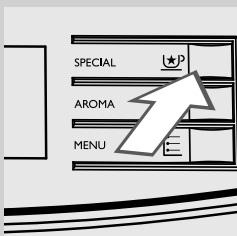

**14** Pritisnite taster "☕". Aparat prikazuje displej pored.



Zeleno

**15** Pritisnite taster "☕" da biste odabrali penušavo mleko.

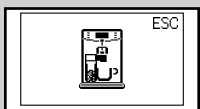

Zeleno

**16** Aparat vas podseća da je potrebno umetnuti posudu i izvaditi blok za ispuštanje na posudi.

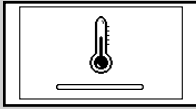

Žuto



Zeleno

**17** Aparatu je potrebno vreme za predzagrevanje; u ovoj fazi se prikazuje simbol na strani.

**18** Po okončanju ispušanja, ponovite operacije od tačke 13 do tačke 16 sve do potpunog pražnjenja posude.

**19** Uklonite posudu za mleko i posudu aparata. Još jednom ponovite operacije od tačke 11 do tačke 16.

**20** Rastavite i operite posudu za mleko onako kako je opisano u poglavlju "Sedmično čišćenje posude za mleko".

### Mesečno podmazivanje bloka za pripremu kafe

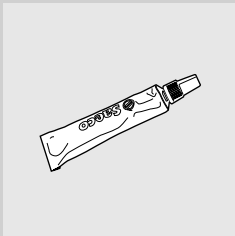

Podmažite blok za pripremu kafe nakon otprilike 500 kafa ili jednom mesečno.

Mast za podmazivanje bloka za pripremu kafe može da se kupi odvojeno. Da biste saznali više detalja pogledajte stranu u ovim uputstvima za upotrebu koja se odnosi na proizvode za održavanje.



#### Upozorenje:

**pre podmazivanja bloka za pripremu kafe, očistite ga svežom vodom i ostavite ga da se osuši onako kako je objašnjeno u poglavlju "Sedmično čišćenje bloka za pripremu kafe".**

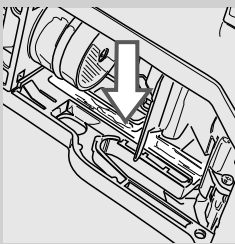

**1** Nanesite mast ravnomerno na obe bočne vodice.

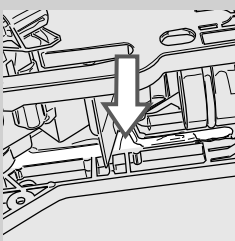

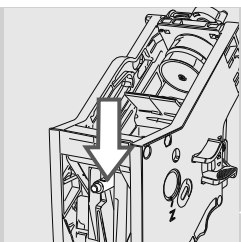

**2** Podmažite i osovinu.

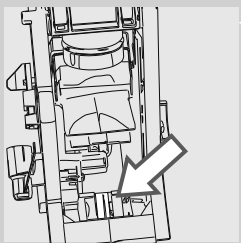

**3** Umetnite blok za pripremu kafe u sedište sve dok ne škljocne u položaju (pogledajte poglavlje "Sedmično čišćenje bloka za pripremu kafe").

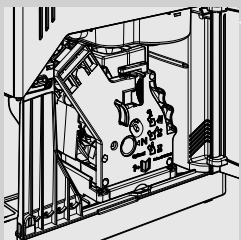

**4** Zatvorite servisna vrata i postavite posudu za kapanje i posudu za sakupljanje taloga.

### Mesečno čišćenje bloka za pripremu kafe tabletama za odmašćivanje



Osim sedmičnog čišćenja, savetuje se da izvršite ciklus čišćenja pomoću tableta za odmašćivanje nakon približno 500 kafa ili jednom mesečno. Ova radnja upotpunjuje proces održavanja bloka za pripremu kafe. Tablete za odmašćivanje prodaju se odvojeno. Za više detalja pogledajte stranu u ovim uputstvima za upotrebu koja se odnosi na proizvode za održavanje.

**!** **Upozorenje:**

**tablete za odmašćivanje namenjene su isključivo za čišćenje i nemaju funkciju uklanjanja naslaga kamenca. Za uklanjanje naslaga kamenca koristite sredstvo za uklanjanje naslaga kamenca Saeco sledeći proceduru opisanu u poglavlju "Uklanjanje naslaga kamenca".**



**1** Namestite neku posudu ispod bloka za ispuštanje.

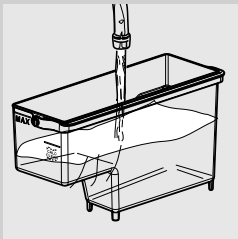

**2** Uverite se da je rezervoar za vodu napunjen svežom vodom sve do nivoa "MAX".

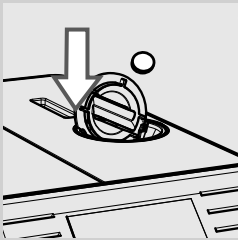

**3** Stavite tabletu za odmašćivanje u odeljak za prethodno samlevenu kafu.

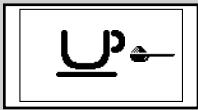

Zeleno

**4** Pritisnite taster "☕" da biste odabrali funkciju prethodno samlevene kafe bez dodavanja mlevene kafe u odeljak.

**5** Pritisnite taster "☕" da biste pokrenuli ciklus ispuštanja kafe.

**6** Sačekajte da aparat ispusti pola šolje vode.

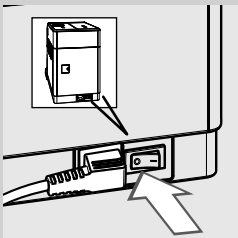

**7** Glavni prekidač smešten na pozadini aparata stavite u položaj "0".

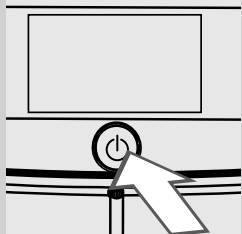

**8** Pustite da rastvor deluje približno 15 minuta. Pobrinite se da bacite ispuštenu vodu.

**9** Glavni prekidač smešten na pozadini aparata stavite u položaj "I". Da biste uključili aparat pritisnite taster "I". Sačekajte da završi ciklus automatskog ispiranja.

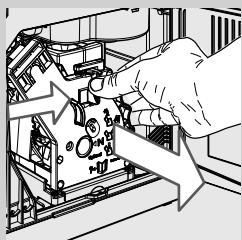

**10** Uklonite posudu za kapanje i posudu za sakupljanje taloga, ispraznite ih i otvorite servisna vrata. Izvucite blok za pripremu kafe.

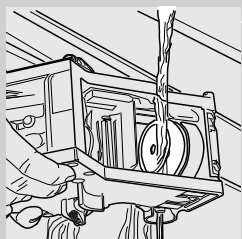

**11** Pažljivo operite blok za pripremu kafe svežom vodom.

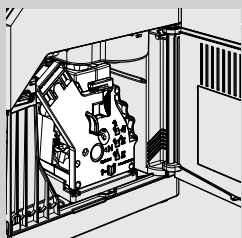

**12** Nakon što ste isprali blok za pripremu kafe, ponovo ga umetnite u ležište dok se dok ne škljocne u pravilnom položaju (pogledajte poglavlje "Sedmično čišćenje bloka za pripremu kafe"). Umetnite posudu za kapanje i posudu za sakupljanje taloga. Zatvorite servisna vrata.



Zeleno

**13** Pritisnite taster “☕” da biste odabrali funkciju prehodno samlevene kafe bez dodavanja prehodno samlevene kafe u odeljak.

**14** Pritisnite taster “☕<sub>MEMO</sub>” da biste pokrenuli ciklus ispuštanja kafe.

**15** Dvapat ponovite operacije opisane od tačke 13 do tačke 14. Pobrinite se da bacite ispuštenu vodu.

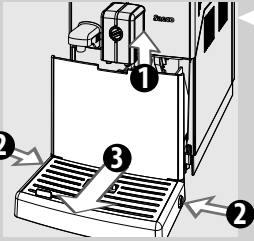

**16** Da biste očistili posudu za kapanje, u unutrašnjost posude stavite tabletu za odmaščivanje i napunite je sve do 2/3 toplom vodom. Ostavite da rastvor za čišćenje deluje oko 30 minuta, zatim isperite sa obilnom količinom vode.

### Mesečno čišćenje posude za kafu u zrnju



Posudu za kafu u zrnju očistite vlažnom krpom jednom na mesec dok je prazna da biste uklonili uljaste supstance kafe. Zatim je ponovo napunite kafom u zrnju.

**UKLANJANJE NASLAGA KAMENCA**

Postupak uklanjanja naslaga kamenca zahteva približno 35 minuta.



Žuto

Tokom korišćenja, u unutrašnjosti aparata se stvara kamenac kojeg je potrebno redovno uklanjati; u suprotnom, hidraulični sistem i sistem kafe mogu da ostanu začepljeni. Aparat će vam pokazati kad je potrebno nastaviti sa uklanjanjem naslaga kamenca. Ako displej aparata prikazuje simbol **CALC CLEAN** potrebno je pristupiti uklanjanju naslaga kamenca.

**Upozorenje:**

**ako se ova operacija ne izvrši, aparat će prestati da ispravno funkcioniše; u takvom slučaju popravka NIJE pokrivena garancijom.**



Upotrebljavajte isključivo sredstvo za uklanjanje naslaga kamenca formulirano baš sa namerom da se optimizuje radni učinak aparata.

Rastvor za uklanjanje naslaga kamenca se prodaje odvojeno. Da biste saznali više detalja pogledajte stranu u ovim uputstvima za upotrebu koja se odnosi na proizvode za održavanje.

**Pažnja:**

**Nemojte piti rastvor za uklanjanje naslaga kamenca i ispuštene proizvode sve dok se ne završi ciklus. Ni u kom slučaju ne koristite sirće kao sredstvo za uklanjanje naslaga kamenca.**

**Napomena:**

nemojte isključivati aparat tokom ciklusa uklanjanja naslaga kamenca. U suprotnom slučaju, ponovo izvršite ciklus uklanjanja naslaga kamenca i sačekajte dok ne završi. Ciklus uklanjanja kamenca nastaviće se od tačke na kojoj je prekinut.

Da biste izvršili ciklus uklanjanja naslaga kamenca, pridržavajte se sledećih uputstava:

Pre pristupanja uklanjanju naslaga kamenca:

**1** Ispraznite posudu za kapanje i posudu za sakupljanje taloga.

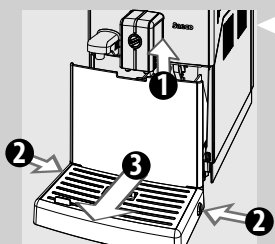



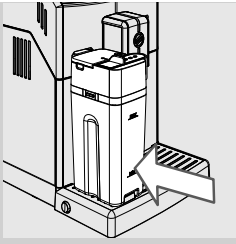

**2** Umetnite praznu posudu za mleko.

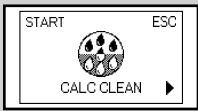

Žuto

**3** Izvucite filter za vodu "INTENZA+" (ako je prisutan) iz rezervoara za vodu i zamenite ga originalnim malim belim filterom. Rezervoar za vodu vratite u aparat.

**4** Pritisnite taster "☰" i držite ga u pritisnutom položaju dok se ne prikaže displej pored.

**5** Pritisnite taster "☺" da biste pokrenuli proces uklanjanja naslaga kameca.

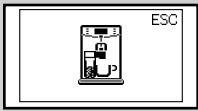

Žuto

**6** Aparat vas podseća da je potrebno umetnuti posudu i izvaditi blok za ispuštanje na posudi.

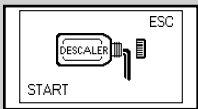

Žuto

**Napomena:**  
ako je taster "☺" pritisnut greškom, pritisnite taster "☺" da biste izašli.

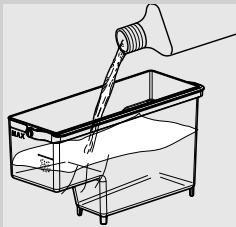

**7** Izvucite rezervoar za vodu i u njega uspite ceo sadržaj rastvora za uklanjanje naslaga kameca. Zatim rezervoar napunite svežom vodom sve do nivoa **CALC CLEAN**.

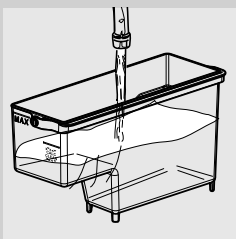

**8** Rezervoar za vodu vratite u aparat.

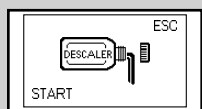
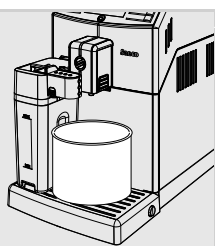

Žuto

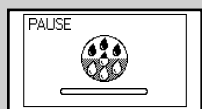

Žuto

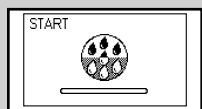

Žuto



Crveno

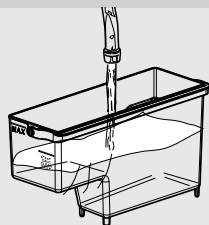

**9** Izvucite blok za ispuštanje na posudi udesno sve do simbola "☁". Posudu odgovarajućeg kapaciteta (1,5 l) smestite ispod bloka za ispuštanje na posudi za mleko i ispod bloka za ispuštanje kafe.

**10** Pritisnite taster "☕" da biste pokrenuli ciklus uklanjanja naslaga kameca.

**11** Aparat počinje ispuštati rastvor za uklanjanje naslaga kameca u intervalima. Skala na upravljačkoj tabli pokazuje stanje napredovanja ciklusa.



#### Napomena:

ciklus za uklanjanje naslaga kameca može se pauzirati pritiskom na taster "☕"; da biste nastavili sa ciklusom, ponovo pritisnite taster "☕". Time se omogućava pražnjenje posude ili da se nakratko udaljite.

**12** Kada se prikaže ovaj simbol, rezervoar za vodu je prazan.

**13** Izvucite rezervoar za vodu, isperite ga i ponovo napunite svežom vodom sve do nivoa MAX. Vratite ga u aparat.

**14** Uklonite i ispraznite posudu i posudu za mleko.

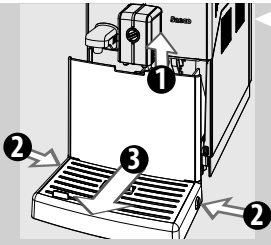

15 Ispraznite posudu za kapanje i ponovo je stavite u pravilan položaj.

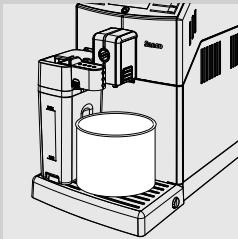

16 Posudu za mleko stavite u aparat. Izvucite blok za ispuštanje na posudi udesno sve do simbola "☕". Posudu vratite na mesto ispod bloka za ispuštanje na posudi za mleko i ispod bloka za ispuštanje kafe.



Žuto

17 Pritisnite taster "☕" da biste pokrenuli ciklus ispiranja.

#### **Napomena:**

ciklus za ispiranje može se pauzirati pritiskom na taster "☕"; da biste nastavili sa ciklusom ponovo pritisnite taster "☕". Time se omogućava pražnjenje posude ili da se nakratko udaljite.



Crveno

18 Kada se prikaže ovaj simbol, rezervoar za vodu je prazan. Ponovite operacije od tačke 13 do tačke 17. Kada aparat ponovo prikaže simbol na strani, pređite na tačku 19.

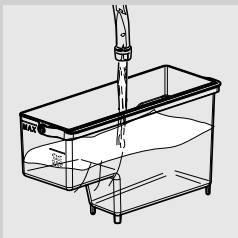

19 Kada je rezervoar za vodu prazan, izvadite ga, isperite i ponovo napunite svežom vodom sve do nivoa MAX. Vratite ga u aparat.

20 Ispraznite posudu i ponovo je namestite ispod bloka za ispuštanje.

#### **Napomena:**

Sistem mora da se očisti unapred određenom količinom vode. Ako se rezervoar za vodu ne napuni do nivoa MAX, aparat zbog ispiranja može da zatraži punjenje rezervoara tri ili više puta.

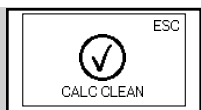

Zeleno

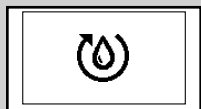

Žuto

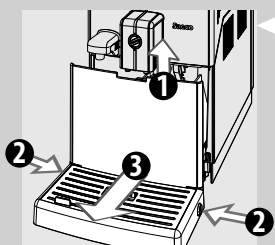

**21** Kada je voda upotrebljena za ispiranje potpuno ispuštena, aparat prikazuje simbol sa strane. Pritisnite taster “ESC” da biste izašli iz ciklusa za uklanjanje naslaga kamenca.

**22** Aparat izvršava automatsko punjenje sistema.

**23** Sada aparat izvodi ciklus zagrevanja i automatskog ispiranja za ispuštanje proizvoda.

**24** Uklonite i ispraznite posudu.

**25** Ispraznite posudu za kapanje i ponovo je stavite u pravilan položaj.

**26** Ciklus uklanjanja naslaga kamenca je završen.

**27** Uklonite mali beli filter i vratite na mesto filter za vodu “INTENZA+” (ako je prisutan) na rezervoar za vodu.



#### Napomena:

Na kraju ciklusa uklanjanja naslaga kamenca, operite blok za pripremu kafe onako kako je opisano u poglavlju “Sedmično čišćenje bloka za pripremu kafe”.

## PROGRAMIRANJE

Moguće je personalizovati funkcije aparata ulaskom u meni za programiranje.

### Moguće je podešavati sledeće parametre



Žuto

#### Temperatura kafe

Ova funkcija omogućava podešavanje temperature za ispuštanje kafe.

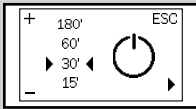

Žuto

#### Tajmer (stand-by)

Ova funkcija omogućava podešavanje vremena prelaska u režim rada stand-by nakon poslednjeg ispuštanja.

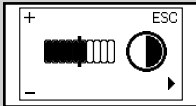

Žuto

#### Kontrast

Ova funkcija omogućava podešavanje kontrasta displeja radi optimalnog prikazivanja poruka.

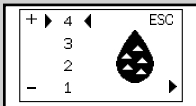

Žuto

#### Tvrdoća vode

Ova funkcija dopušta regulisanje podešenja na osnovu tvrdoće vode u zoni stanovanja korisnika.

- 1 = jako meka voda
- 2 = meka voda
- 3 = tvrda voda
- 4 = jako tvrda voda

Dodatne detalje pogledajte u poglavlju "Merenje i programiranje tvrdoće vode".

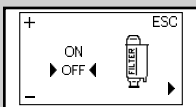

Žuto

#### Filter za vodu "INTENZA+"

Ova funkcija omogućava upravljanje filterom za vodu "INTENZA+". Dodatne detalje pogledajte u poglavlju koje se odnosi na korišćenje filtera.

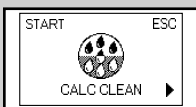

Žuto

#### Ciklus uklanjanja naslaga kamenca

Ova funkcija omogućava vršenje ciklusa za uklanjanje naslaga kamenca.

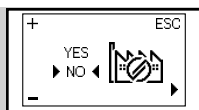

Žuto

**Fabričke postavke**

Ova funkcija omogućava ponovni povratak na fabričke vrednosti.

**Kako programirati aparat**

Primer pokazuje kako se vrši programiranje kontrasta displeja. Na isti način izvršite programiranje drugih funkcija.

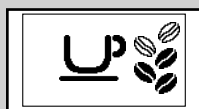

Zeleno

U meni programiranja možete pristupiti samo kada je aparat uključen i prikazuje displej pored.

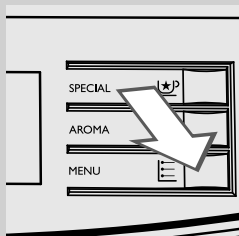

**1** Pritisnite taster "SPECIAL" za pristup programiranju.

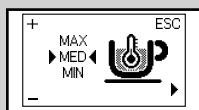

Žuto

**2** Prikazuje se glavni prikaz na ekranu.

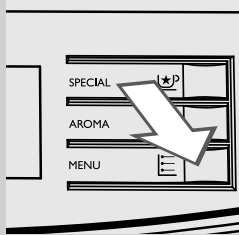

**3** Pritisnite taster "SPECIAL" kako biste se pomerali opcijama sve dok se pokaže funkcija kontrasta na displeju.

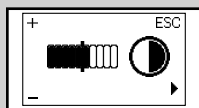

Žuto

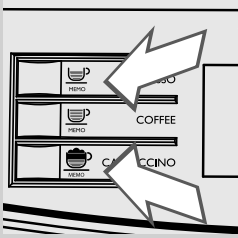

- 4 Pritisnite tastere “MEMO” i “ESPRESSO” za povećanje ili smanjenje vrednosti funkcije.



- 5 Kada je vrednost modifikovana, pojavljuje se poruka “OK”. Pritisnite taster “MENU” da biste potvrdili izmenu.

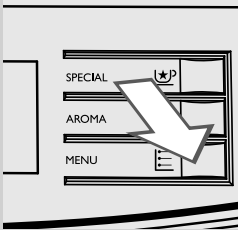

- 6 Pritisnite taster “SPECIAL” da biste izašli iz programiranja.

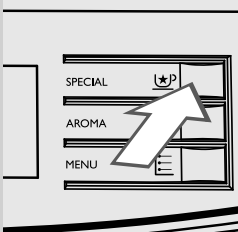

**Napomena:**

Aparat automatski izlazi iz režima za programiranje ako nijedan taster ne bude pritisnut 3 minuta. Izmenjene ali nepotvrđene vrednosti neće biti umemorisane.

## ZNAČENJE SIMBOLA NA DISPLEJU

Aparat poseduje sistem boja za pojednostavljeno tumačenje signala na displeju.  
Kromatska šifra simbola bazira se na principu semafora.

### Signali spremnosti (zeleni)

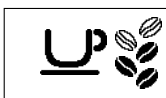

Aparat je spreman za ispuštanje proizvoda.

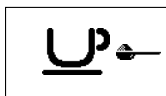

Aparat je spreman za ispuštanje prethodno samlevene kafe.

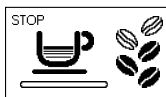

Aparat je u fazi ispuštanja jednog espresa.

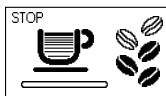

Aparat je u fazi ispuštanja jedne kafe.

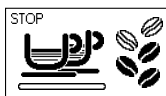

Aparat je u fazi ispuštanja dva espresa.

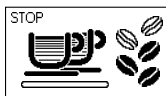

Aparat je u fazi ispuštanja dve kafe.



Aparat je u fazi programiranja količine kafe koju treba ispustiti.

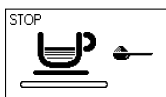

Ispuštanje kafe sa prethodno samlevenom kafom je u toku.



Odabir penušavog mleka ili tople vode.



**Signali spremnosti (zeleni)**

Ispuštanje tople vode.



Ispuštanje penušavog mleka.



Aparat penuša mleko za pripremanje kapučina.



Aparat je u fazi ispuštanja kafe za pripremanje kapučina.



Aparat programira količinu mleka koju treba ispustiti za pripremanje kapučina.



Aparat je u fazi programiranja količine kafe koju treba ispustiti za pripremanje kapučina.



Aparat programira količinu mleka koju treba ispustiti za pripremanje penušavog mleka.



Umetnite blok za ispuštanje vode i pritisnite taster "MEMO" za ispuštanje. Pritisnite "STOP" da biste izašli.

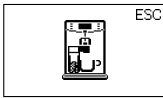

Aparat podseća korisnika da je potrebno umetnuti posudu.

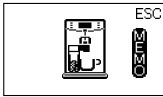

Aparat podseća korisnika da je potrebno umetnuti posudu tokom memorisanja nekog proizvoda sa mlekom.

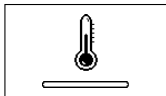
**Signali upozorenja (žuto)**

Aparat je u fazi zagrevanja za ispuštanje napitaka ili tople vode/pare.



Aparat je u fazi ispiranja. Sačekajte da aparat završi ciklus.



Aparat signalizuje da treba zameniti filter za vodu "INTENZA+".



Blok za ispuštanje kafe je u fazi povratka nakon resetovanja aparata.



Napunite posudu kafom u zrnju i ponovo pokrenite ciklus

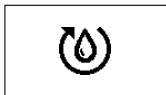

Aparat izvršava automatsko punjenje sistema.

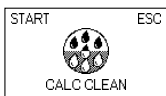

Aparat mora da se očisti od naslaga kamenca. Pritisnite taster "MEMO" da biste pokrenuli proces uklanjanja naslaga kamenca. Pridržavajte se operacija opisanih u poglavlju "Uklanjanje naslaga kamenca" ovog priručnika. Da biste odgodili uklanjanje naslaga kamenca i nastavili sa upotrebom aparata, pritisnite taster "MEMO".  
Napomena: u slučaju propuštenog uklanjanja naslaga kamenca, aparat će prestati da ispravno funkcioniše. U tom slučaju popravka NIJE pokrivena garancijom.

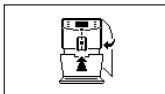
**Signali alarma (crveno)**

U aparat potpuno umetnite posudu za kapanje i posudu za sakupljanje taloga i zatvorite servisna vrata.

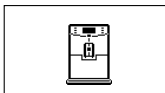

Napunite posudu za kafu u zrnju.

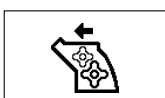

Blok za pripremu kafe mora da se umetne u aparat.

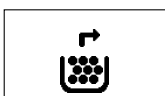

Ispraznite posudu za sakupljanje taloga. Sačekajte približno 5 sekundi pre njenog ponovnog umetanja.



Napunite rezervoar za vodu.

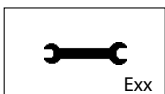

Isključite aparat. Ponovo ga uključite posle 30 sekundi. Izvršite 2 ili 3 pokušaja.



Ako se aparat ne pokrene, kontaktirajte hotline Philips SAECO u svojoj zemlji i saopštite šifru greške koja se pojavila na displeju. Kontakti su navedeni u garantnom listu koji ste dobili odvojeno ili na adresi [www.philips.com/support](http://www.philips.com/support).

## REŠAVANJE PROBLEMA

Ovo poglavlje predstavlja kratak sadržaj najčešćih problema koji bi mogli da se odnose na vaš aparat.

Ako vam informacije navedene u nastavku ne pomažu da rešite problem, pogledajte stranu FAQ na lokaciji [www.philips.com/support](http://www.philips.com/support) ili kontaktirajte liniju za pomoć Philips Saeco za vašu zemlju.

Kontakti su navedeni u garantnom listu koji ste dobili odvojeno ili na adresi [www.philips.com/support](http://www.philips.com/support).

Problem	Uzrok	Rešenje
Aparat se ne uključuje.	Aparat nije spojen na električnu mrežu ili je glavni prekidač postavljen na "0".	Spojite aparat na električnu mrežu i glavni prekidač stavite na "1".
Posuda za kapanje se puni čak i ako se voda ne prazni.	Ponekad aparat automatski isprazni vodu u posudu za kapanje da bi upravljala ispiranjem sistema i da bi se zagarantovalo optimalno funkcionisanje.	Ovo ponašanje se smatra normalnim.
Aparat uvek prikazuje crveni simbol  .	Posuda za sakupljanje taloga je ispraznjena dok je aparat bio isključen.	Posuda za sakupljanje taloga uvek se mora prazniti dok je aparat uključen. Sačekajte dok se ne prikaže simbol  .
Kafa nije dovoljno topla.	Šolje su hladne.	Zagrejte šolje toplom vodom.
Kafa ima malo krema (pogledajte napomenu).	Mešavina nije odgovarajuća, kafa nije sveže ispržena ili je suviše krupno samlevena.	Promenite mešavinu kafe ili podesite stepen mlevenja kako je opisano u poglavlju "Podešavanje keramičkog mlina za kafu".
Aparatu treba suviše mnogo vremena da se zagreje ili je količina ispuštene vode nedovoljna.	Sistem aparata je zagušen kamenom.	Uklonite naslage kamena iz aparata.
Nemoguće je izvući blok za pripremu kafe.	Blok za pripremu kafe je van položaja.	Uključite aparat. Zatvorite servisna vrata. Blok za pripremu kafe automatski se vraća u početni položaj.
	Posuda za sakupljanje taloga je umetnuta.	Izvadite posudu za sakupljanje taloga pre uklanjanja bloka za pripremu kafe.
Aparat melje zrna kafe ali kafa ne izlazi (pogledajte napomenu).	Nedostaje voda.	Napunite rezervoar za vodu i napunite ponovo sistem (poglavljje "Prvo uključivanje").
	Blok za pripremu kafe je prljav.	Očistite blok za pripremu kafe (poglavljje "Sedmično čišćenje bloka za pripremu kafe").
	Sistem nije napunjen.	Napunite sistem (poglavljje "Prvo uključivanje").
	Ovo može da se desi kada aparat automatski podešava dozu.	Ispustite nekoliko kafa kao što je opisano u poglavlju "Saeco Adapting System".
	Blok za ispuštanje je prljav.	Očistite blok za ispuštanje.
Kafa je suviše vodenasta (pogledajte napomenu).	Ovo može da se desi kada aparat automatski podešava dozu.	Ispustite nekoliko kafa kao što je opisano u poglavlju "Saeco Adapting System".

Problem	Uzrok	Rešenje
Kafa izlazi polako (pogledajte napomenu).	Kafa je suviše sitno samlevena.	Promenite mešavinu kafe ili podesite mlevenje kako je opisano u poglavlju "Podešavanje keramičkog mlina za kafu".
	Sistem nije napunjen.	Napunite sistem (poglavlje "Prvo uključivanje").
	Blok za pripremu kafe je prljav.	Očistite blok za pripremu kafe (poglavlje "Sedmično čišćenje bloka za pripremu kafe").
Kafa izlazi izvan bloka za ispuštanje.	Blok za ispuštanje je začepljen.	Očistite blok za ispuštanje i njegove izlazne otvore.
Mlečna pena je suviše hladna.	Šolje su hladne.	Zagrejte šolje toplom vodom.
Ne stvara se mlečna pena. Mleko ne izlazi.	Posuda za mleko je prljava ili nepravilno umetnuta.	Očistite posudu i umetnite je pravilno.
	Blok za ispuštanje na posudi za mleko nije pravilno izvađen.	Proverite da li je blok za ispuštanje mleka bio pravilno izvađen.
	Posuda za mleko nije posebno sastavljena.	Proverite da li su svi sastavni delovi pravilno spojeni.



#### Napomena:

\* ovi problemi mogu biti normalni ako je izmenjena mešavina kafe ili u slučaju da se obavlja prvo postavljanje; u tom slučaju sačekajte da aparat izvrši samopodešavanje kao što je opisano u poglavlju "Saeco Adapting System".

## UŠTEDA ENERGIJE

### Stand-by

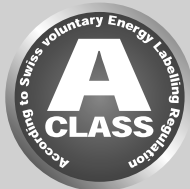

Superautomatski aparat za espresso kafu Saeco je projektovan za uštedu energije, kako pokazuje energetska etiketa Klase A.

Posle 30 minuta neaktivnosti, aparat se automatski gasi (osim ako vreme za stand-by nije programirano drugačije). Ako je ispušten neki proizvod, aparat vrši ciklus ispiranja.

U načinu rada Stand-by potrošnja energije je manja od 1Wh. Da biste uključili aparat, pritisnite taster "☺" (ako je glavni prekidač koji se nalazi na pozadini aparata u položaju "I"). Ako je bojler hladan, aparat izvršava ciklus ispiranja.

### Odlaganje na otpad



Na kraju životnog ciklusa, aparat ne sme da se tretira kao normalan otpad iz domaćinstva ali se predaje u službeni centar za sakupljanje zbog recikliranja. Ovakvo ponašanje doprinosi zaštiti prirodne sredine.

- Materijale ambalaže moguće je reciklovati.
- Aparat: izvucite utikač iz utičnice i prerežite napojni kabl.
- Aparat i napojni kabl predajte nekom centru za pomoć ili nekoj društvenoj strukturi za zbrinjavanje otpada.

Ovaj proizvod je usaglašen sa Evropskom Direktivom 2002/96/CE. Simbol koji se nalazi na proizvodu ili na pakovanju pokazuje da sa proizvodom ne može da se postupa kao sa otpadom iz domaćinstva, nego da ga se mora predati nadležnom centru za sakupljanje da bi se moglo reciklovati električne i elektronske komponente.

Vodeći brigu o ispravnom odlaganju proizvoda, doprinosite zaštiti i čuvanju prirodne okoline i ljudi od mogućih negativnih posledica koje bi mogle da se pojave zbog neodgovarajućeg rukovanja proizvodom u završnoj fazi njegovog radnog veka. Da biste dobili više informacija o načinima reciklaže proizvoda molimo vas da se obratite nadležnom lokalnom telu vlasti, vašem servisu za odlaganje otpada iz domaćinstva ili prodavnicu u kojoj ste kupili proizvod.

## TEHNIČKE KARAKTERISTIKE

Proizvođač zadržava pravo izmene tehničkih karakteristika proizvoda.

Nominalni napon - Nominalna snaga - Napajanje	Pogledajte pločicu koja se nalazi unutar servisnih vrata
Materijal kućišta	Termoplastika
Dimenzije (š x v x d)	215 x 330 x 429 mm
Težina	7,5 kg
Dužina kabla	800 - 1200 mm
Upravljačka tabla	Prednji deo
Dimenzije šoljica	Do 152 mm
Rezervoar za vodu	1,8 litara - Odvojjiv
Kapacitet posude za kafu u zrnju	250 g
Kapacitet posude za sakupljanje taloga	15
Pritisak pumpe	15 bara
Bojler	Bojler od inoksa
Sigurnosni uređaji	Termo osigurač

## GARANCIJA I POMOĆ

### Garancija

Da biste dobili detaljne informacije o garanciji i uslovima koji su s njom povezani, pogledajte garantni list koji vam je isporučen odvojeno.

### Pomoć

Želimo da vas uverimo da ćete biti zadovoljni kupovinom vašeg aparata. Ukoliko to već niste učinili, registrujte proizvod na adresi **[www.philips.com/welcome](http://www.philips.com/welcome)**. Na ovaj način možemo da ostanemo u kontaktu sa vama i da vas podsetimo na operacije čišćenja i uklanjanja naslaga kamenca.

Ako vam zatreba podrška ili pomoć, posetite web lokaciju kompanije Philips na adresi **[www.philips.com/support](http://www.philips.com/support)** ili kontaktirajte hotline Philips Saeco vaše zemlje. Kontakt broj je naveden u garantnoj knjižici koju ste dobili zasebno ili na adresi **[www.philips.com/support](http://www.philips.com/support)**.

## NARUČIVANJE PROIZVODA ZA ODRŽAVANJE

Za čišćenje i uklanjanje naslaga kamenca, koristite isključivo proizvode za održavanje Saeco. Ove proizvode moguće je kupiti u internetskoj prodavnici Philips (ako je dostupna u vašoj zemlji) na adresi [www.shop.philips.com/service](http://www.shop.philips.com/service), kod vašeg prodavca od poverenja ili u ovlašćenim servisnim centrima. U slučaju poteškoća sa pronalaženjem proizvoda za održavanje aparata, kontaktirajte hotline Philips Saeco vaše zemlje.

Kontakti su navedeni u garantnom listu koji ste dobili odvojeno ili na adresi [www.philips.com/support](http://www.philips.com/support).

Panoramski prikaz proizvoda za održavanje:



- Sredstvo za uklanjanje naslaga kamenca CA6700



- Kartuša za filter za vodu INTENZA+ CA6702

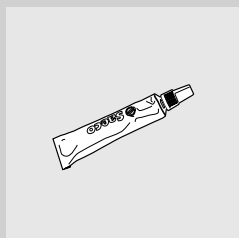

- Mast HD5061



- Tablete za odmaščivanje CA6704



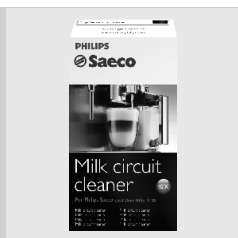

- Sistem čišćenja protočnog sistema za mleko CA6705



- Komplet za održavanje CA 6706



A blank sheet of lined paper with 21 horizontal ruling lines. The lines are evenly spaced and extend across the width of the page. There are small L-shaped corner marks in the top-left, top-right, bottom-left, and bottom-right corners, consisting of a short horizontal line and a short vertical line.

23



Proizvođač zadržava pravo da unese bilo kakvu promenu bez prethodnog obaveštenja.

[www.philips.com/welcome](http://www.philips.com/welcome)



421940439081

Rev.00 del 30-05-13

23

SR