

Saeco

Gran Baristo

Gran Baristo Avanti

ПАЙДАЛАНУШЫ НҰСҚАУЛЫҒЫ

Type HD8969 - HD8975 - HD8977 - HD8978

Құрылғыны пайдаланбас бұрын мұқият оқып шығыңыз.

30

Қазақша



Bluetooth®

Тек HD8969, HD8977 және HD8978 түрлері үшін



Saeco Avanti App

Available on the
App Store

Saeco Avanti App

GET IT ON
Google play

Saeco Avanti App

Планшет бірге берілмейді

Тұрмыстық қажеттіліктерге арналған

CE

0051

Өнімді тіркеп, мына тораптан қолда алыңыз

www.saeco.com/welcome

EAC

Avanti App қолданбасы iOS7 және одан кейінгі операциялық жүйемен жұмыс істейтін iPad 3/4/Air/mini retina құрылғыларымен; Android v.4.3 және одан кейінгі операциялық жүйемен жұмыс істейтін Samsung Galaxy Tab 3 (8,0" / Tab 4 (10,1" / Note pro LTE (12,2"), Nexus 7 2013 (7"), Sony Xperia Z LTE (10,1") құрылғыларымен, сондай-ақ Bluetooth 4.0 және одан кейінгі нұсқасымен үйлесімді.

КК

30

Толығымен автоматты Saeco GranBaristo Avanti кофе құрылғысын сатып алғаныңызбен құттықтаймыз!

Saeco ұсынатын қолдауды барынша пайдалану үшін өнімді www.saeco.com/welcome сайтында тіркеңіз.

Бұл пайдаланушы нұсқаулығы HD8969 - HD8975 - HD8977 - HD8978 модельдеріне қолданылады.

Құрылғы тұтас кофе дәндерінен эспрессо дайындау үшін қолайлы және де ол керемет капучино немесе латте маккьятоны тез әрі оңай дайындау үшін сүт құманымен жабдықталған. Осы пайдаланушы нұсқаулығында құрылғыны орнату, қолдану, тазалау және қақтан тазалауға қажетті барлық ақпарат берілген.

Пайдаланушы нұсқаулығының соңғы нұсқасын және ЕҚ сәйкестік мәлімдемесін (мұқабадағы өнім кодын қараңыз) жүктеп алу үшін www.philips.com/support сайтына кіріңіз.

МАЗМҰНЫ

МАҢЫЗДЫ	4
Қауіпсіздік нұсқаулары	4
Ескертулер	5
Сақтандырулар	7
Электрмагниттік өрістер.....	9
Тастау	10
Сәйкестік мәлімдемесі	11
ОРНАТУ	12
Өнімге шолу	12
Жалпы сипаттама	13
ҚОЛДАНУҒА ДАЙЫНДАУ	14
Құрылғы орамасы	14
Құрылғыны орнату	14
Демонстрациялық режим функциясы	16
ҚҰРЫЛҒЫНЫ АЛҒАШ РЕТ ҚОЛДАНУ	17
Тілді таңдау	17
Автоматты шаю/тазалау циклі	18
Қолмен шаю циклі	19
СУ ҚАТТЫЛЫҒЫН ӨЛШЕУ ЖӘНЕ БАҒДАРЛАМАЛАУ	22
AQUACLEAN СУ СҮЗГІСІ	24
AquaClean сүзгісін дайындау және орнату	24
AquaClean сүзгісін іске қосу	25
AquaClean сүзгісін ауыстыру	27
Сүзгі сыйымдылығы туралы ақпарат	28
Сүзгіні ауыстыру жолы	29
8 сүзгі қолданғаннан кейін сүзгіні ауыстыру	30
BLUETOOTH БАЙЛАНЫСЫ ТЕК HD8969, HD8977 ЖӘНЕ HD8978 ҮШІН	31
КОФЕ ПРОФИЛІ	34
Жаңа профильді қосу	34
Профильді таңдау	35
Пайдаланушы профильін ажырату	36
РЕТТЕУЛЕР	38
Saeco Adapting System	38
Керамикалық кофе тартқышты реттеу	38
Хош иісті реттеу (кофе аштылығы)	39
Ағызу шүмегінің реттеуі	40
Кофе мөлшерін реттеу	42

КОФЕ ҚАЙНАТУ	43
Кофе дәндерінен кофе қайнату	43
Алдын ала тартылған кофеден кофе қайнату	44
СҮТ ҚҰМАНЫ	46
Сүт құманын толтыру	46
Сүт құманын салу	47
Сүт құманын алу	47
Сүт құманын босату	48
СҮТКЕ НЕГІЗДЕЛГЕН СУСЫНДАРДЫ АҒЫЗУ	49
Құманды жылдам АВТОМАТТЫ ТҮРДЕ ТАЗАЛАУ циклі	52
Сүтке негізделген өнім қалыңдығын реттеу	53
АРНАЙЫ СУСЫНДАР	55
Ыстық су	55
Ыстық су ағызуды реттеу	57
Басқа сусындарды ағызуда арналған Special Beverages мәзірі	58
«Special Beverages» мәзірі үшін басқа сусындардың мөлшерін реттеу	59
СУСЫН БАҒДАРЛАМАЛАУ	60
Аштылығы	61
Кофе мөлшері	61
Температура	61
Дәм	62
Сүт мөлшері	62
ЫСТЫҚ СУДЫ БАҒДАРЛАМАЛАУ	62
Су мөлшері	62
СУСЫН ПАРАМЕТРЛЕРІН ҚАЛПЫНА КЕЛТПІРУ	63
ҚҰРЫЛҒЫНЫ БАҒДАРЛАМАЛАУ	64
Су параметрлері	65
Тіл параметрлері	65
Күту режимінің параметрлері	65
Түйме дыбысы	65
Bluetooth байланысы (тек HD8969, HD8977 және HD8978 үшін)	66
Зауыттық параметрлер	66
СТАТИСТИКА	67
ТЕХНИКАЛЫҚ ҚЫЗМЕТ КӨРСЕТУ	68
Қақтан тазалау	68
Қайнату бөлігін тазалау циклі	69
Құманды тазалау	69
ТАЗАЛАУ ЖӘНЕ ТЕХНИКАЛЫҚ ҚЫЗМЕТ КӨРСЕТУ	70
Құрылғыны күнделікті тазалау	70
Су ыдысын күнделікті тазалау	72
Сүт құманын күнделікті тазалау	72
Сүт құманын апта сайын тазалау	75
Қайнату бөлігін апта сайын тазалау	79
Сүт құманын ай сайын тазалау	83
Қайнату бөлігін ай сайын майлау	87
Қайнату бөлігін ай сайын «Кофе майын кетіргіш затпен» тазалау	88
ҚАҚТАН ТАЗАЛАУ	91
Қақтан тазалау циклінің тоқтатылуы	96
ДИСПЛЕЙДЕГІ ХАБАРЛАР	97
АҚАУЛЫҚТАРДЫ ЖОЮ	99
ҚҰАТ ҮНЕМДЕУ	102
Күту режимі	102
ТЕХНИКАЛЫҚ СИПАТТАМАЛАР	103
КЕПІЛДІК ЖӘНЕ ҚЫЗМЕТ КӨРСЕТУ	104
Кепілдік	104
Қызмет көрсету	104
ТЕХНИКАЛЫҚ ҚЫЗМЕТ КӨРСЕТУ ӨНІМДЕРІНЕ ТАПСЫРЫС БЕРУ	104

МАҢЫЗДЫ

Қауіпсіздік нұсқаулары

Бұл құрылғы қауіпсіздік құрылғыларымен жабдықталған. Дегенмен қауіпсіздік нұсқауларын мұқият оқып шығып, оларды орындаңыз. Құрылғыны дұрыс пайдаланбағандықтан күтпеген жерде жарақат алмау немесе зақым келтірмеу үшін, құрылғыны осы нұсқауларда сипатталған түрде дұрыс пайдаланыңыз. Осы нұсқаулықты кейін қолдану үшін сақтаңыз.



ЕСКЕРТУ сөзі мен осы белгіше ауыр жарақат алу қаупі, өмірге және/немесе құрылғыға зақым келу қаупі туралы ескертеді.



САҚТАНДЫРУ сөзі мен осы белгіше жеңіл жарақат алу және/немесе құрылғыға зақым келу қаупі туралы ескертеді.



Бұл белгіше кез келген қолдану немесе техникалық қызмет көрсету әрекеттерін орындамас бұрын осы нұсқаулықты мұқият оқып шығуды сұрайды.

Ескертулер

- Құрылғыны мобильді қолданба арқылы қашықтан пайдаланған кезде, пайдаланушы төмендегілерді қамтамасыз етуі қажет:
 - Құрылғы дұрыс орнатылған.
 - Құрылғы тек аз қашықтықтан басқарылады (яғни пайдаланушыға көрінетін жерден).
 - Жұмыс істеген кезде құрылғының жанында нәзік адамдар / балалар жоқ.
- Құрылғы жалғанатын розетканың кернеуі құрылғының техникалық сипаттамаларына сәйкес келуі керек.
- Құрылғыны жерге тұйықталған розеткаға жалғаңыз.
- Қуат сымы үстелдің шетінен ілініп тұрмауы немесе ыстық беттерге тимеуі тиіс.
- Құрылғыны, қуат ашасын немесе қуат сымын суға салушы болмаңыз: ток соғу қаупі бар!
- Қуат сымының қосқышына сұйықтық төгуге болмайды.
- Ыстық су ағынын дене мүшелеріне қаратушы болмаңыз: күйіп қалу қаупі бар!

- Ыстық беттерге тимеңіз. Тұтқалар мен тетіктерді пайдаланыңыз.
- Құрылғының артындағы қуат түймесін басып, құрылғыны өшіргеннен кейін, ашасын розеткадан ағытыңыз:
 - ақаулық орын алса;
 - Құрылғы көп уақыт қолданылмайтын болса;
 - құрылғыны тазаламас бұрын.
- Қуат сымынан емес, қуат ашасынан ұстап тартыңыз.
- Қуат ашасын су қолмен ұстамаңыз.
- Құрылғы, қуат сымы немесе құрылғының өзі зақымдалған болса, құрылғыны қолданбаңыз.
- Құрылғыны немесе оның қуат сымын түрлендіруге болмайды. Кез келген қауіптің алдын алу үшін жөндеу жұмыстарын Philips компаниясының өкілетті қызмет көрсету орталығы атқаруы қажет.
- Құрылғыны 8-ге толмаған балаларға қолдануға болмайды.
- Құрылғыны дұрыс қолдану жөнінде нұсқау беріліп, қатысты қауіптер туралы хабарланған болса немесе ересектер бақылап отырса, құрылғыны 8-ге толған балаларға қолдануға болады.

- 8-ге толмаған болса және ересектер бақылап отырмаса, балаларға құрылғыны тазалауға және оған техникалық қызмет көрсетуге болмайды.
- Құрылғы мен оның қуат сымын 8-ге толмаған балалардың қолы жетпейтін жерде ұстаңыз.
- Құрылғыны дұрыс қолдану жөнінде нұсқау беріліп, қатысты қауіптер туралы хабарланған болса немесе ересектер бақылап отырса, құрылғыны физикалық, сезу немесе ой қабілеті төмен немесе тиісті тәжірибесі және/немесе дағдысы жеткіліксіз адамдарға қолдануға болады.
- Балалар құрылғымен ойнамауы үшін, оларды бақылап отыру қажет.
- Кофе тартқышқа саусақтарыңызды немесе басқа заттарды салушы болмаңыз.

Сақтандырулар

- Құрылғы тек үйде пайдалануға арналған. Ол дәмханаларда, дүкен қызметкерлерінің ас үйінде, кеңселерде, зауыттарда немесе

басқа жұмыс орталарында қолдануға арналмаған.

- Құрылғы әрдайым тегіс әрі тұрақты бетте тұруы керек.
- Құрылғыны ыстық беттерге, ыстық пештің, жылытқыштың немесе соған ұқсас қызу көздерінің жанына орналастыруға болмайды.
- Кофе дәндері ыдысына тек қуырылған кофе дәндерін салыңыз. Кофе дәндері ыдысына тартылған кофе, еритін кофе, қуырылмаған кофе немесе кез келген басқа зат салынса, құрылғыға зақым келуі мүмкін.
- Кез келген бөліктерді салмас немесе шешіп алмас бұрын, құрылғы салқындағанша күтіңіз. Қолданғаннан кейін қыздыру беттері қызуды сақтауы мүмкін.
- Су ыдысын толтыру үшін жылы немесе ыстық су қолданушы болмаңыз. Тек салқын газдалмаған ауыз суын қолданыңыз.
- Ысқыш ұнтақтармен немесе қатты тазалағыш заттармен тазалаушы болмаңыз. Суланған жұмсақ шүберекпен сүртсеңіз болғаны.
- Құрылғыны жүйелі түрде қақтан тазалаңыз. Мұны орындамасаңыз, құрылғы дұрыс жұмыс істемей

қалады. Мұндай жағдайда кепілдік жөндеуді қамтымайды!

- Құрылғыны 0 °С-тан төмен температурада ұстамаңыз. Қыздыру жүйесінде қалған су қатып, зақым келтіруі мүмкін.
- Құрылғы көп уақыт қолданылмаса, су ыдысында су қалдырмау керек. Су ластануы мүмкін. Құрылғыны қолданған сайын таза су қолданыңыз.
- Бұл құрылғы желіге қосылған, сондықтан рұқсаты жоқ адамдар қолдану қаупі бар екенін ескеріңіз. Күтпеген түрде жұмыс істесе, Philips қызмет көрсету орталығына хабарласыңыз.
- Қолданба арқылы пайдаланған кезде оның сигналының ауқымын азайтпау үшін үйде құрылғыңызды дұрыс орналастырыңыз (роутерлерден, микротолқынды пештерден, док-станциялардан, т.б. аулақ жерде).

Электрмагниттік өрістер

Осы құрылғы электрмагниттік өрістердің әсеріне қатысты барлық тиісті стандарттар мен қаулыларға сай келеді.



Тастау

Өнімдегі осы таңба өнімнің 2012/19/EU директивасымен қамтылғанын білдіреді. Электр және электрондық өнімдерге арналған жергілікті бөлек жинау жүйесі туралы мәлімет алыңыз. Жергілікті ережелерді сақтап, өнімді тұрмыстық қоқыс ретінде тастамаңыз. Ескі өнімдерді тиісті түрде тастау қоршаған орта мен адам денсаулығына тиетін кері әсердің алдын алуға көмектеседі.

Сәйкестік мәлімдемесі

Philips Consumer Lifestyle B.V.

PHILIPS

426

2014/07

*(Document No.)**(Year, Month (yyyy/mm) in which the CE mark is affixed)***EUROPEAN DECLARATION OF CONFORMITY**

We, PHILIPS CONSUMER LIFESTYLE B.V.

(Company name)

TUSSENDIEPEN 4, 9206 AD DRACHTEN, THE NETHERLANDS

(address)

declare under our responsibility that the product(s): HD8969, HD8968, HD8967

Philips

*(brand name)**(Type version or model)*

ESPRESSO COFFEE MAKER WITH GRINDER

(product description)

to which this declaration relates is in conformity with the following harmonized standards:

EN 60335-1: (2012)
 EN 60335-2-15:(2002), Am1 (2005), Am2 (2008), A11 (2012)
 EN 62233: (2008)
 EN 55014-1: (2006), Am1 (2009), Am2 (2011)
 EN 61000-3-2: (2006), Am1 (2009), Am2 (2009), EN 61000-3-3: (2008)
 EN 55014-2: (1997), Am1 (2001), Am2 (2008)
 EN 50564: (2011), EN 50581: (2012)
 EN 300 328: (2012) V1.8.1 & V1.7.1, EN 301 489-1: (2011) V1.9.2
 EN 301 489-17: (2012) V2.2.1, EN 62479: (2010)

following the provisions of :

2006/95/EC
 2004/108/EC
 2009/125/EC, EC/1275/2008
 2011/65/EC
 1999/5/EC

And are produced under a quality scheme at least in conformity with ISO 9001 or CENELEC Permanent Documents

Only for Medical Devices and R&TTE products:

The Notified Body: IMQ 0051

(Name and number)

performed: EMC R&TTE

and issued the certificate: 0532-ARSO00045

(certificate number)

Remarks:

Drachten, 17-jun-14

(place, date)

A.Speelman, CL Compliance Manager

(signature, name and function)

OPHATY

Өнімге шолу

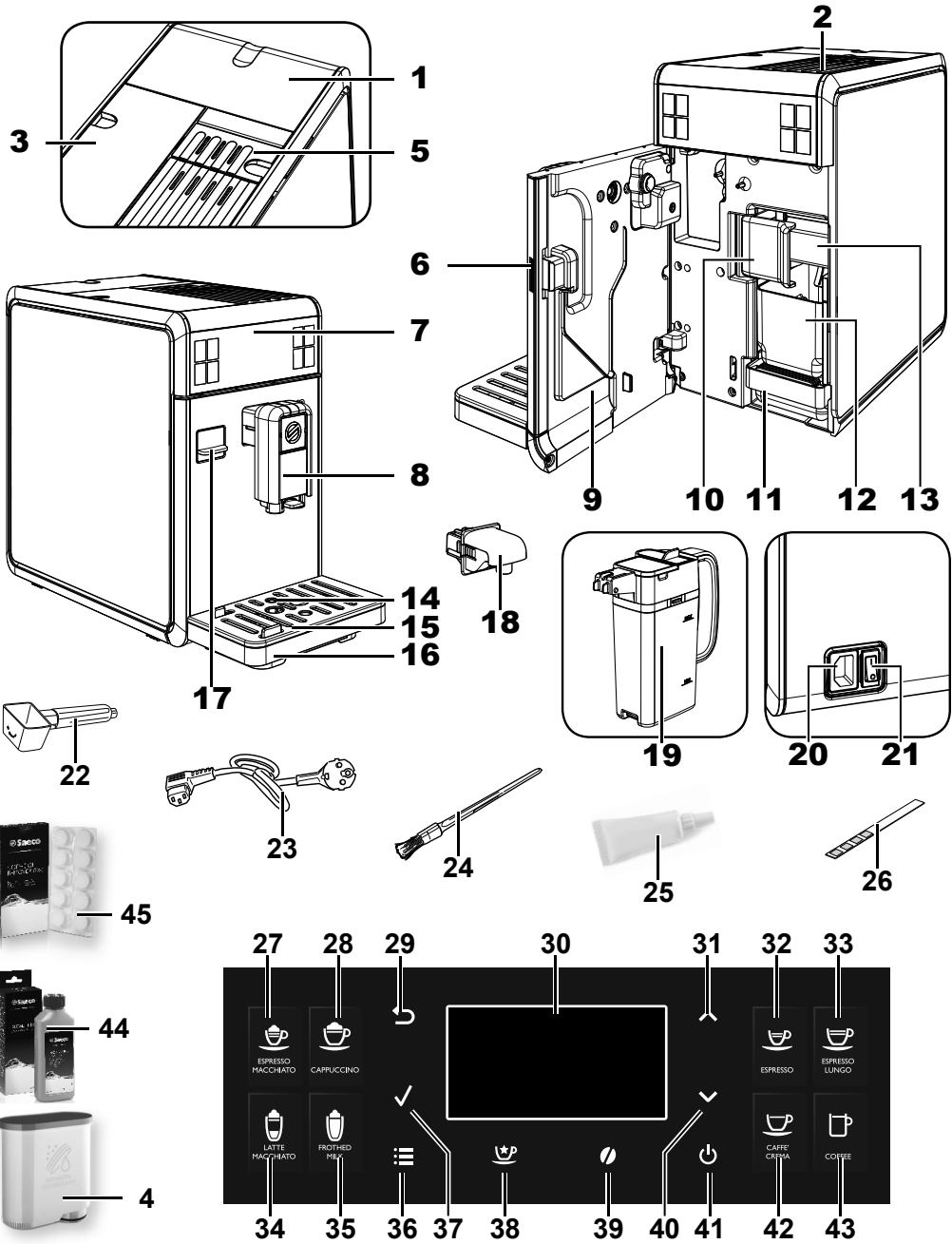

Жалпы сипаттама

1. Кофе дөңдері ыдысы + қақпақ
2. Кесе жылытатын бет
3. Су ыдысы + қақпақ
4. AquaClean сүзгісі (қосымша)
5. Алдын ала тартылған кофе бөлігі
6. Қызмет көрсету есігінің түймесі
7. Басқару панелі
8. Алынатын кофе ағызу шүмегі
9. Қызмет көрсету есігі
10. Қайнату бөлігін құлыптау/алу тұтқасы
11. Тамшылау науасы (ішкі)
12. Тартылған кофе тартпасы
13. Қайнату бөлігі
14. Толы тамшылау науасы көрсеткіші
15. Кесе ұстағышының торы
16. Тамшылау науасы (сыртқы)
17. Қорғайтын қақпақша
18. Су ағызу шүмегі (алынатын)
19. Сүт құманы
20. Қуат сымның ұясы
21. Қуат түймесі
22. Алдын ала тартылған кофе өлшеу қасығы / тартқышты реттеу кілті
23. Қуат сым
24. Тазалау щеткасы (қосымша)
25. Қайнату бөлігіне арналған май (қосымша)
26. Су қаттылығын тексеру жолағы
27. Эспрессо маккьято түймесі
28. Капучино түймесі
29. «ESC» түймесі
30. СК дисплей
31. «ЖОҒАРЫ» түймесі
32. Эспрессо түймесі
33. Лунго түймесі
34. Латте маккьято түймесі
35. Көпірген сүт түймесі
36. «MENU» түймесі
37. «OK» түймесі
38. «Арнайы сусындар» түймесі
39. «Aroma» — алдын ала тартылған кофе түймесі
40. «ТӨМЕН» түймесі
41. Күту режимі түймесі
42. Caffè crema түймесі
43. Кофе түймесі
44. Қақтан тазалау ерітіндісі (қосымша)
45. Кофе майын кетіргіш зат (қосымша)

ҚОЛДАНУҒА ДАЙЫНДАУ

Құрылғы орамасы

Бастапқы орама материалы құрылғыны тасымалдау кезінде оны қорғау үшін жасалған. Орам материалын болашақта тасымалдау кезінде пайдалану үшін сақтап қоюды ұсынамыз.

Құрылғыны орнату

- 1 Торымен бірге тамшылау науасын және құманды орамадан алыңыз.
- 2 Құрылғыны орамадан алыңыз.
- 3 Тиісті түрде қолдану үшін мына кеңестерге жүгініңіз:
 - құрылғы құлап түсу немесе жарақат алу қаупі жоқ қауіпсіз, түзу бетті таңдаңыз.
 - жеткілікті жарық, таза және оңай қол жететін қуат көзіне жақын орынды таңдаңыз.
 - мына суретте көрсетілгендей, құрылғының жан-жағында орын қалдырыңыз.

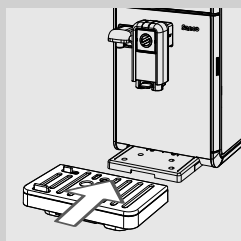
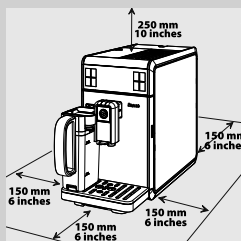

- 4 Тамшылау науасын (сыртқы) және торды толығымен құрылғыға салыңыз. Дұрыс орналасқанына көз жеткізіңіз; орнына отырғанда «ТЫҚ» еткен дыбыс шығады.

Ескертпе:

Тамшылау науасына әрбір шаю/өзін-өзі тазалау циклі кезінде ағызу шүмегінен шығатын су, сондай-ақ сусын ағызған кезде төгілген барлық кофе жиналады. Тамшылау науасын күнделікті және толы тамшылау науасы көрсеткіші көтерілген сайын босатып жуып тұрыңыз.

- 5 Сол жақ сыртқы қақпақты көтеріңіз.

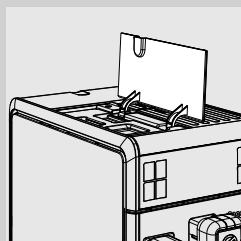

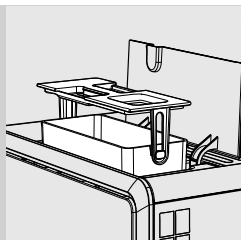

6 Ішкі қақпақтағы тұтқадан ұстап су ыдысын шығарып алыңыз.

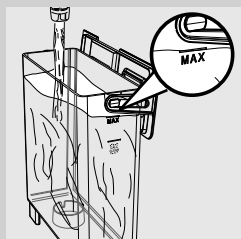

7 Су ыдысын таза сумен шайыңыз.

8 Су ыдысын «MAX» деңгейіне дейін таза ас суымен толтырып, қайтадан құрылғыға салыңыз. Ол толығымен кіргізілгеніне көз жеткізіңіз.



Сақтандыру:

Су ыдысын жылы, ыстық, газдалған сумен немесе кез келген басқа сұйықтықпен толтырушы болмаңыз, әйтпесе су ыдысы мен құрылғыға зақым келуі мүмкін.

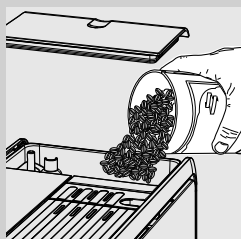

9 Кофе дәндері ыдысының қақпағын алыңыз. Ақырындап кофе дәндерін салыңыз.



Ескертпе:

Кофе дәндері ыдысында тартқан кезде дірілдеп, дәндерді кофе тартқышқа таситын науа бар.



Сақтандыру:

Кофе дәндері ыдысына тек кофе дәндерін салуға болады. Кофе дәндері ыдысына тартылған кофе, еритін кофе, карамельденген кофе, қуырылмаған кофе дәндері немесе кез келген басқа зат салынса, құрылғыға зақым келуі мүмкін.

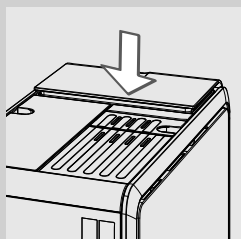

10 Кофе дәндері ыдысының қақпағын орнына қойыңыз.

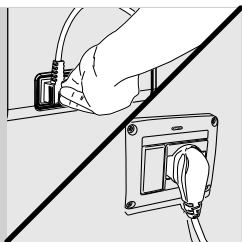

11 Ашаны құрылғының артқы жағындағы ұяға қосыңыз.

12 Қуат сымының екінші ұшындағы ашаны ток кернеуі тиісті розеткаға қосыңыз.

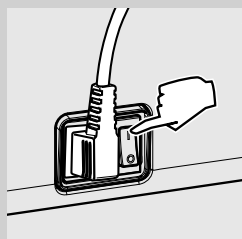

13 Құрылғыны қосу үшін оның артқы жағындағы қуат түймесін «I» позициясына ауыстырыңыз.

Демонстрациялық режим функциясы

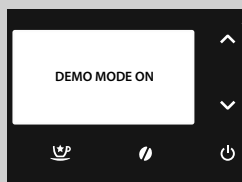

Құрылғы жұмыс симуляциясын жасайтын функциямен жабдықталған. «» түймесі 8 секундтан астам басылса, құрылғы демонстрациялық режимге өтеді. Демонстрациялық режимнен шығу үшін қуат сымын ағытып, құрылғыны қайта қосыңыз.

ҚҰРЫЛҒЫНЫ АЛҒАШ РЕТ ҚОЛДАНУ

Құрылғыны алғаш рет қолданған кезде келесі әрекеттер орын алуы тиіс:

- 1) Тілді таңдауыңыз керек.
- 2) Құрылғы автоматты шаю/тазалау циклін орындайды.
- 3) Қолмен шаю циклін орындауыңыз керек.

Тілді таңдау

Алғаш рет іске қосылғанда тіл таңдалуы қажет.



- 1 Осы дисплей көрсетіледі. «✓» немесе «^» айналдыру түймесін басып, қажетті тілді таңдаңыз.



- 2 Растау үшін «✓» түймесін басыңыз.

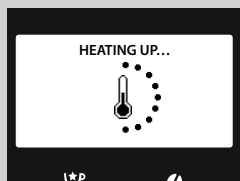

- 3 Құрылғы қызып жатыр.

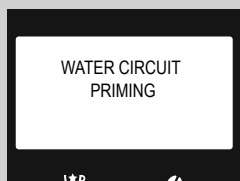

- 4 Қызу аяқталғаннан кейін құрылғы су контурын толтыруды автоматты түрде орындайды.

Автоматты шаю/тазалау циклі

Қызу аяқталғаннан кейін құрылғы ішкі контурларды таза сумен шаю/өзін-өзі тазалау циклін автоматты түрде орындайды. Бұған бір минуттан аз уақыт кетеді.



- 1 Ағатын аздаған суды жинау үшін кофе ағызу шүмегінің астына ыдыс қойыңыз.

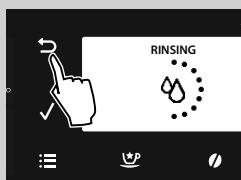

- 2 Осы дисплей көрсетіледі. Цикл автоматты түрде аяқталғанша күтіңіз.



Ескертпе:

Ағызуды тоқтату үшін «↶» түймесін басыңыз.

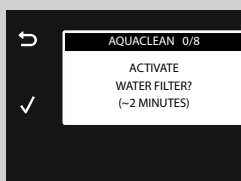

- 3 Жоғарыда сипатталған әрекеттер аяқталғаннан кейін құрылғы мына дисплейді көрсетеді. Дисплейде осы белгіше көрсетіліп, AquaClean сүзгісін орнату керектігін білдіреді.



Ескертпе:

Сүзгі және оны орнату жолы туралы қосымша ақпарат алу үшін, «AquaClean су сүзгісі» тарауын қараңыз. Оны кейін орнататын болсаңыз, «↶» түймесін басып, қолмен шаю цикліне өтіңіз.



Ескертпе:

«✱» белгішесі құрылғы Bluetooth интерфейсімен жабдықталған болса және сіз оны қосқан болсаңыз ғана көрсетіледі.

Қолмен шаю циклі

Құрылғыны алғаш рет қолданғанда шаю циклін орындау керек. Бұл процесс барысында кофе қайнату циклі қосылады және ағызу шүмегінен таза су ағады. Бұған бірнеше минут уақыт кетеді.

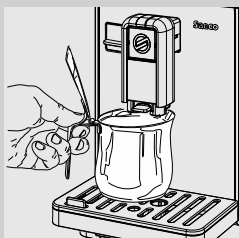

1 Кофе ағызу шүмегінің астына ыдыс қойыңыз.

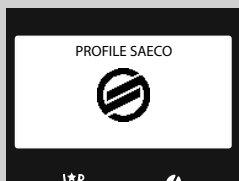



2 Құрылғы мына дисплейді көрсеткенін тексеріңіз.



3 Хош иіс таңдау мәзіріне кіру үшін «» түймесін басыңыз.



4 Алдын ала тартылған кофе қайнату функциясын таңдау үшін, «» немесе «» айналдыру түймесін «» белгішесі көрсетілгенше басыңыз.



Ескертпе:

Бөлікке алдын ала тартылған кофе қоспаңыз.



5 «» түймесін басыңыз.



- 6** Өнімді таңдаған кезде құрылғы тартылған кофе салынған растауды сұрайды. «✓» түймесін басыңыз. Құрылғы кофе ағызу шүмегі арқылы су ағыза бастайды. Ағызу аяқталғаннан кейін ыдысты босатыңыз.

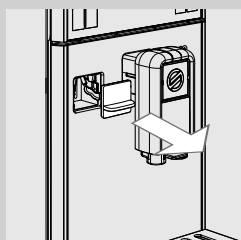

- 7** Қорғайтын қақпақты алыңыз.



Ескертпе:

Қақпақты абайлап сақтаңыз.

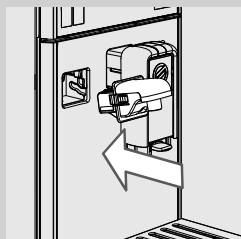

- 8** Су ағызу шүмегін сәл еңкейтіп, оны құрылғының бағыттауыштарына толығымен кіргізіңіз. Су ағызу шүмегін бұрап тұрып суретте көрсетілгендей құрылғыға орнатылғанша төмен қарай итеріңіз.

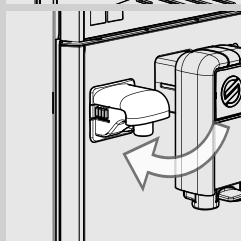

- 9** Ыстық су ағызу шүмегінің астына бос ыдыс қойыңыз.

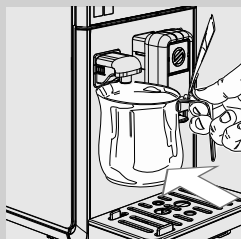

- 10** «☺» түймесін басыңыз.



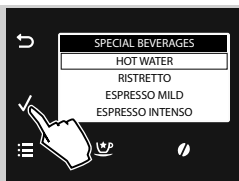

11 «✓» түймесін басыңыз.



12 «✓» түймесін басыңыз. Қызу кезеңі аяқталғаннан кейін құрылғы су ағыза бастайды.

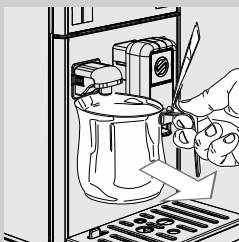

13 Су ағызғаннан кейін, ыдысты алып, оны босатыңыз.

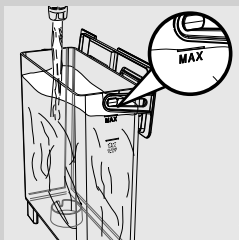

14 10–13 қадамдарын су ыдысы босағанша қайталаңыз, одан кейін 15-қадамға өтіңіз.

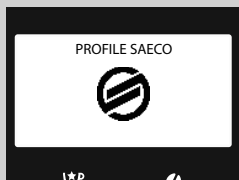

15 Соңында су ыдысын қайтадан MAX деңгейіне дейін толтырыңыз. Енді құрылғы кофе қайнатуға дайын. Мына белгіше көрсетіледі.

Ескертпе:

Құрылғыны 2 не одан көп апта қолданбаған болсаңыз, оны қосқан кезде құрылғы шаю/өзін-өзі тазалау циклін автоматты түрде орындайды. Бұдан кейін жоғарыда айтылғандай қолмен шаю циклін орындауыңыз керек.

Құрылғы 15 минуттан астам күту режимінде немесе өшіріліп тұрған болса да, автоматты шаю/өзін-өзі тазалау циклі қосылады. Цикль аяқталғаннан кейін өнімдерді қайнатуға болады.

СУ ҚАТТЫЛЫҒЫН ӨЛШЕУ ЖӘНЕ БАҒДАРЛАМАЛАУ

Қақтан тазалау жиілігін анықтау және «AquaClean» су сүзгісін орнату үшін су қаттылығын өлшеу өте маңызды (су сүзгісі туралы қосымша мәлімет алу үшін келесі тарауды қараңыз).

Су қаттылығын өлшеу үшін төмендегі қадамдарды орындаңыз:

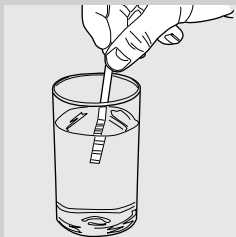

- 1 Су қаттылығын тексеру жолағын (құрылғымен бірге беріледі) суға 1 секундқа салыңыз.



Ескертпе:

Тексеру жолағын тек бір рет өлшеу үшін қолдануға болады.

- 2 Бір минут күтіңіз.

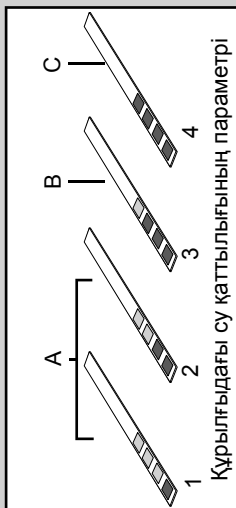

- 3 Қанша текшенің түсі қызылға ауысқанын тексеріп, мына кестені қараңыз.



Ескертпе:

Су қаттылығын тексеру жолағындағы сандар су қаттылығын реттеу параметрлеріне сәйкес келеді.

Дәлірек айтқанда:

- 1 = 1 (өте жұмсақ су)
- 2 = 2 (жұмсақ су)
- 3 = 3 (қатты су)
- 4 = 4 (өте қатты су)

Өріптер «AquaClean» су сүзгісінің астыңғы жағында орналасқан сілтемелерге сәйкес келеді (келесі тарауды қараңыз).



- 4 Құрылғының негізгі мәзіріне кіру үшін «» түймесін басыңыз.

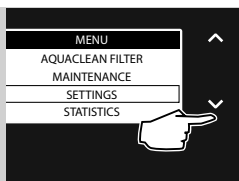

5 «✓» түймесін басып, «**SETTINGS**» тармағын таңдаңыз.

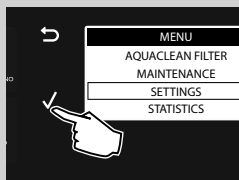

6 Растау үшін «✓» түймесін басыңыз.

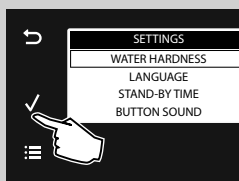

7 «✓» түймесін басып, **WATER HARDNESS** таңдауын растаңыз.

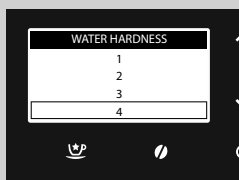

8 «✓» түймесін басып, **WATER HARDNESS** таңдауын растаңыз.



Ескертпе:

Құрылғы судың көптеген түрлеріне қолайлы, стандартты су қаттылығы параметрімен жеткізіледі.

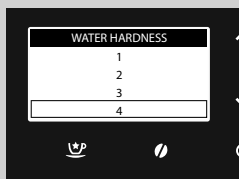

9 Мәнді арттыру үшін «✓» түймесін немесе мәнді азайту үшін «^» түймесін басыңыз.

10 Параметрді растау үшін «✓» түймесін басыңыз.



11 Бағдарлама жасау мәзіріне кіру үшін «☰» түймесін басыңыз. Енді құрылғы қайнатуға дайын.

AQUACLEAN СУ СҮЗГІСІ



AquaClean сүзгісі әрбір кофе кесесінің хош иісі мен дәмін сақтау үшін құрылғы ішінде қақ жиналуын азайтуға және сүзілген сумен қамтамасыз етуге арналған. Осы пайдаланушы нұсқаулығында көрсетілгендей 8 AquaClean сүзгісін қолданғанда, құрылғыны 2 жыл немесе келесі 5000 кесе (көлемі 100 мл) дайындалғанша қақтан тазаламауға болады.



Ескертпе:

Дисплейде сүзгі белгішесі жыпылықтай бастағанда AquaClean сүзгісін ауыстырыңыз. Құрылғы сүзгіні ауыстыру туралы хабарламаса да, AquaClean сүзгісін кемінде 3 ай сайын ауыстырыңыз.

Құрылғы белгілі бір уақыт қолданылғаннан кейін, ол сүзгіні ауыстыруды сұрайды. Мұның арқасында сүзгіні 8 рет (шамамен 5000* сусынға тең!) ауыстырғаннан кейін ғана құрылғыны қақтан тазалау керек болады.

(*) 100 мл кеселерді қолданған кезде.

AquaClean сүзгісін дайындау және орнату



- 1** AquaClean сүзгісін орамасынан алып, 5 секунд сілкілеп, оны тігінен (ауызын жоғары қаратып) суық суға батырыңыз да, бүйірлерін абайлап басыңыз, сөйтіп ауа көпіршіктерін шығарасыз.

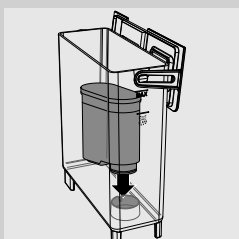

- 2** AquaClean сүзгісін бос су ыдысына салыңыз. Кіші су сүзгісін орнында қалдыруға болады. AquaClean сүзгісін одан әрі қозғалмайтындай күйге келгенше басыңыз.

AquaClean сүзгісін іске қосу

AquaClean сүзгісін жалпы орнату процедурасы аясында құрылғыны алғаш рет орнатқан кезде орнатуға болады. AquaClean сүзгісін құрылғыны алғаш рет қолданған кезде орнатпаған болсаңыз, төменде сипатталғандай кейін мәзірге кіріп орнатуға болады.

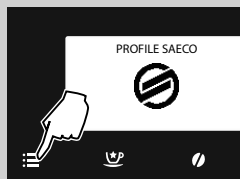

- 1 Құрылғының негізгі мәзіріне кіру үшін «☰» түймесін басыңыз.

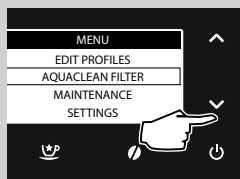

- 2 «▼» түймесін басып, «AQUACLEAN FILTER» тармағын таңдаңыз.

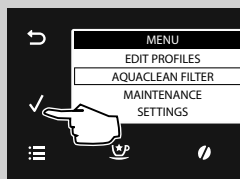

- 3 Раптау үшін «✓» түймесін басыңыз.

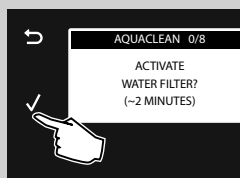

- 4 Дисплей 0-ден 8-ге дейін бұрын орнатылған AquaClean сүзгілерінің санын көрсетеді. Дисплей сүзгіні іске қосу не қоспау туралы сұрайды. Сүзгіні іске қосу процедурасын раптау үшін «✓» түймесін басыңыз.



Ескертпе:

Сүзгіні іске қосқыңыз келмесе, «↶» түймесін басып, мәзірден шығыңыз.



Ескертпе:

Бұрын орнатылған сүзгілердің саны экранның жоғарғы оң жақ бұрышында көрсетіледі. Мұндай жағдайда экран орнатылып жатқан сүзгі бірінші екенін білдіреді. Бұл сан өте маңызды:

сегізінші сүзгіден кейін (дисплейде **8/8** көрсетілген кезде), келесі сүзгіні орнатқан кезде, құрылғы қақтан тазалау циклін талап етеді.

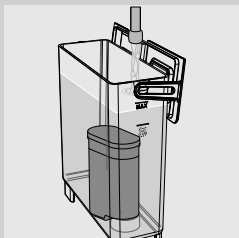

- 5** Дисплей сүзгіні салып, су ыдысын толтыруды сұрайды. AquaClean сүзгісін дайындап, су ыдысына салыңыз («AquaClean сүзгісін дайындау және орнату» бөлімін қараңыз). Су ыдысын MAX деңгейіне дейін толтырыңыз.

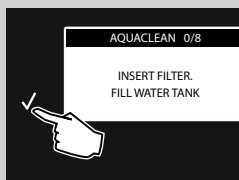

- 6** Рақтау үшін «✓» түймесін басыңыз.

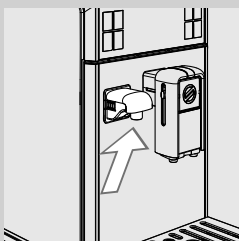

- 7** Су ағызу шүмегі дұрыс орнатылғанын тексеріңіз.

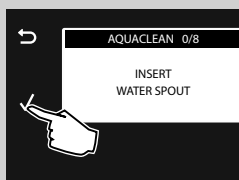

- 8** Рақтау үшін «✓» түймесін басыңыз.

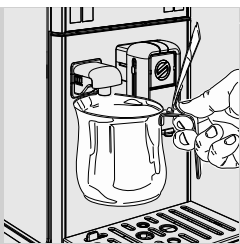

9 Ыстық су ағызу шүмегінің астына ыдыс қойыңыз.

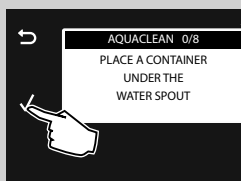

10 Растау үшін «✓» түймесін басыңыз.

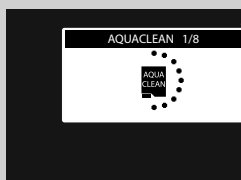

11 Құрылғыдан су аға бастайды. Мына экран көрсетіледі.



12 Құрылғыдан су ағып болғаннан кейін, ыдысты алып, оны босатыңыз. Құрылғы мына дисплейді көрсетеді. Белгіше жаңа ғана орнатылған AQUACLEAN сүзгісінің сыйымдылығын көрсетеді. Құрылғы дайын екенін білдіретін экранда 100% AquaClean белгішесі көрсетіліп, сүзгі іске қосылғанын көрсетеді.

AquaClean сүзгісін ауыстыру

Дисплейде сүзгі белгішесі жыпылықтай бастағанда AquaClean сүзгісін ауыстырыңыз.

Сүзгі сыйымдылығы туралы ақпарат



- 1** Жаңа сүзгі орнатқан кезде, сүзгі белгішесінің үстіндегі күй көрсеткіші 100% болады.

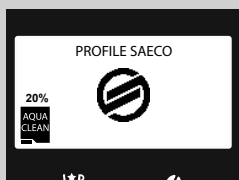

- 2** Қолдану барысында бұл пайыз 100%-дан 20%-ға дейін біртіндеп азаяды.

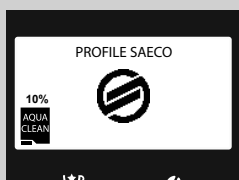

- 3** Сүзгі сыйымдылығы 10%-дан азайғанда, сүзгі белгішесі 2 секунд жанып-сөніп тұрады. Демек, сүзгі өнімділігі оны алып, жаңасын салу керек деңгейге дейін төмендеген.



- 4** Сүзгіні ауыстырмасаңыз, сүзгі сыйымдылығы 0%-ға түскенде сүзгі белгішесі 1 секунд жанып-сөніп тұрады. Бұл ескертуді елемесеңіз, дисплей бұдан кейін сүзгі белгішесін көрсетпейді.

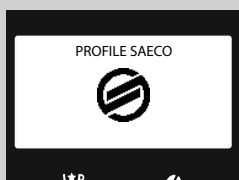

- 5** Сүзгі белгішесі көрсетілмей тұрса, жаңа сүзгі орнатпас бұрын құрылғыны қақтан тазалау қажет болады.



Сақтандыру:

Сүзгі тез арада ауыстырылмаса, құрылғы қақтан тазалау циклін орындауды талап етеді.

Сүзгіні ауыстыру жолы

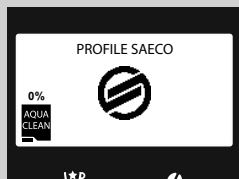

- 1 Құрылғының негізгі мәзіріне кіру үшін «☰» түймесін басыңыз. «✓» түймесін басып, «AQUACLEAN FILTER» тармағын таңдаңыз. Растау үшін «✓» түймесін басыңыз.

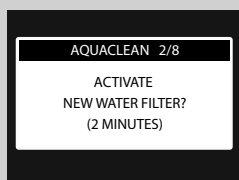

- 2 Дисплей 0-ден 8-ге дейін бұрын орнатылған AquaClean сүзгілерінің санын көрсетеді. Дисплей жаңа сүзгіні іске қосу не қоспау туралы сұрайды. Растау үшін «✓» түймесін басыңыз.

- 3 Жаңа сүзгіні орнату үшін, дисплейде көрсетілген нұсқауларды орындаңыз, одан кейін су ыдысын толтырып, ыстық су ағызу шүмегін салыңыз. Әр қадамды растау үшін «✓» түймесін басыңыз.

- 4 Сүзгіні іске қосу экранында сүзгінің іске қосылу барысын көрсететін жолақ бейнеленеді.

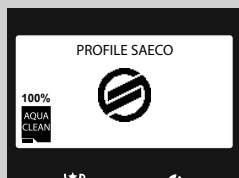

- 5 Жоғарыда сипатталған әрекеттер аяқталғаннан кейін құрылғы мына дисплейді көрсетеді. Құрылғы дайын екенін білдіретін экранда 100% AquaClean белгішесі көрсетіліп, сүзгі іске қосылғанын көрсетеді.

! Сақтандыру:

Қолданылған сүзгіні 8 сүзгі қатарының соңғысы болса, жаңа сүзгіні іске қоспас бұрын, құрылғыны қақтан тазалауды сұрайды. Құрылғыны қақтан тазалауға қатысты тарауды қараңыз.



8 сүзгі қолданғаннан кейін сүзгіні ауыстыру

- 1 Құрылғының негізгі мәзіріне кіру үшін «☰» түймесін басыңыз. «✓» түймесін басып, «AQUACLEAN FILTER» тармағын таңдаңыз. Растау үшін «✓» түймесін басыңыз.

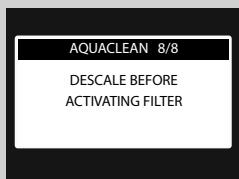

- 2 Дисплей жаңа сүзгіні іске қоспас бұрын құрылғыны қақтан тазалау қажет екенін білдіреді. Қақтан тазалау процедурасын бастау үшін «✓» түймесін басыңыз.



Ескертпе:

Қақтан тазалау процедурасын дәл қазір бастағыңыз келмесе, «↶» түймесін бірнеше мәрте басып, сүзгі мәзірінен шығыңыз.

- 3 Қақтан тазалау процедурасы аяқталғаннан кейін, дисплей AquaClean сүзгісін орнату керектігі туралы сұрайды. «AquaClean сүзгісін ауыстыру» бөлімінде сипатталған қадамдарды орындаңыз. Сүзгіні алдыңғы бөлімде сипатталғандай ауыстырыңыз.

BLUETOOTH БАЙЛАНЫСЫ Тек HD8969, HD8977 және HD8978 үшін

Құрылғы функцияларын ашу үшін қолданбаны мобильді құрылғыңызға жүктеп алыңыз. GranBaristo Avanti құрылғысын мобильді құрылғымен байланыстыру үшін, Saeco Avanti App қолданбасын App Store және Google Play дүкенінен жүктеп алыңыз немесе қақпақтағы QR кодын мобильді құрылғымен сканерлеңіз. Қолданба жүктелетін құрылғының көмегімен www.saeco.com/Avanti-app сайтына қосылуға да болады.

**Ескертпе:**

Қосу процедурасын бастамас бұрын мобильді құрылғыда Bluetooth функциясы қосылғанына көз жеткізіңіз.

GranBaristo Avanti Bluetooth функциясы әдепкі мәні бойынша қосылып тұрады. Өшірілген болса, оны қайта қосу үшін төмендегі нұсқауларды орындаңыз:

1 Құрылғының негізгі мәзіріне кіру үшін «☰» түймесін басыңыз.

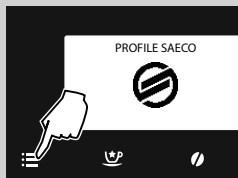

2 «▼» түймесін басып, «**SETTINGS**» тармағын таңдаңыз. Растау үшін «✓» түймесін басыңыз.

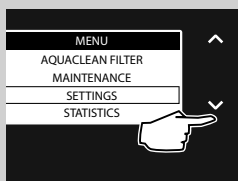

3 «▼» түймесін басып, «**BLUETOOTH**» пәрменін таңдаңыз.

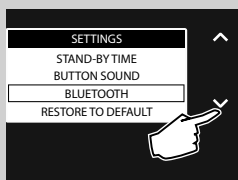

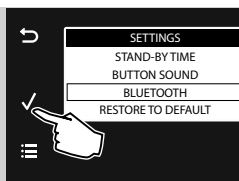

4 Растау үшін «✓» түймесін басыңыз.

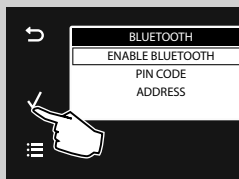

5 «BLUETOOTH» басқару мәзірі көрсетіледі. Құрылғыда функцияны қосу және мобильді құрылғымен байланыс орнату үшін «✓» түймесін басыңыз.

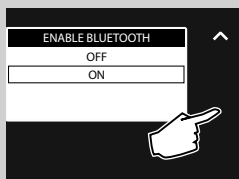

6 «✓» түймесін басып, «ON» пәрменін таңдаңыз.

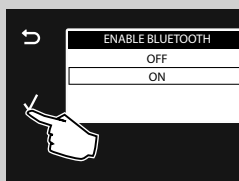

7 Растау үшін «✓» түймесін басыңыз. Bluetooth құрылғысы енді белсенді күйде.

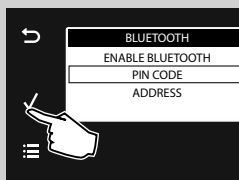

8 «✓» түймесін басып, «PIN CODE» пәрменін таңдаңыз. Растау үшін «✓» түймесін басыңыз.

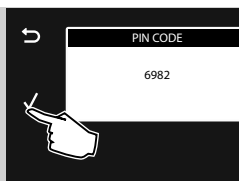

9 Кодты жазып алыңыз, себебі мобильді құрылғымен қосылған кезде ол сұралады.

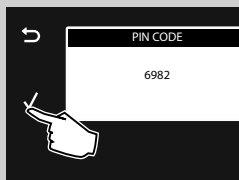

10 Растау үшін «✓» түймесін басыңыз. Шығу үшін «☰» түймесін басыңыз.

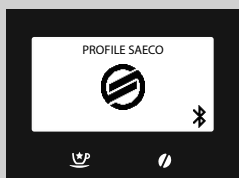

11 Қолданба сұраған кезде PIN кодын енгізіп, байланыс орнатылғанша күтіңіз.

Дисплейде көрсетілген «☒» белгішесі байланыс орнатылғанын білдіреді. Енді кофе құрылғысымен мобильді құрылғыдан тікелей әрекеттесуге болады.



Ескерту:

Жарақат алмау немесе зақым келтірмеу үшін, Saeco Avanti App қолданбасын тек көріп тұрған кезде ғана Gran Baristo құрылғысын басқару үшін пайдаланыңыз! Құрылғыны қолданба арқылы басқарған кезде кофені алдын ала тарту функциясын қолдану мүмкін емес.



Сақтандыру:

Қатарынан 5 рет қате PIN кодын енгізсеңіз, қауіпсіздікті қамтамасыз ету үшін құрылғы Bluetooth байланысын өшіреді. Сондықтан оны жоғарыда айтылғандай қайта қосу керек болады.



Ескертпе:

Avanti App қолданбасы iOS7 және одан кейінгі операциялық жүйемен жұмыс істейтін iPad 3/4/Air/mini retina құрылғыларымен; Android v.4.3 және одан кейінгі операциялық жүйемен жұмыс істейтін Samsung Galaxy Tab 3 (8,0")/Tab 4 (10,1")/Note pro LTE (12,2"), Nexus 7 2013 (7"), Sony Xperia Z LTE (10,1") құрылғыларымен, сондай-ақ Bluetooth 4.0 және одан кейінгі нұсқасымен үйлесімді.

КОФЕ ПРОФИЛІ

Құрылғы 6 түрлі профильдің жеке қалаулары мен параметрлерін сақтауға мүмкіндік береді.

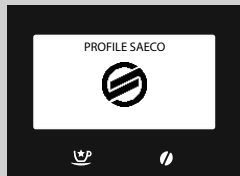

Құрылғыда алдын ала орнатылған 1 профиль сол жақтағы белгішемен көрсетіледі.

Толығымен реттелетін 5 қосымша профиль жасауға болады. Жылдам ашу үшін пайдаланушыларға бағдарламалау кезінде таңдалуы тиіс бірегей белгіше беріледі.

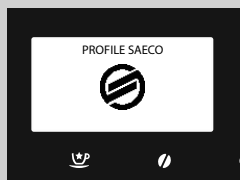

Ескертпе:

Сусындарды қалауыңызша реттеу мүмкін болуы үшін, басқа 5 профильді жасау жолы туралы ақпаратты «**Жаңа профильді қосу**» тарауынан қараңыз.

Жаңа профильді қосу

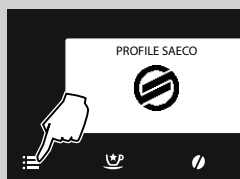

1 Құрылғының негізгі мәзіріне кіру үшін «☰» түймесін басыңыз.

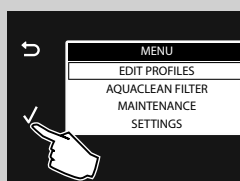

2 Растау үшін «✓» түймесін басыңыз.



3 «✓» түймесін басып, «ENABLE NEW PROFILE» тармағын таңдаңыз.

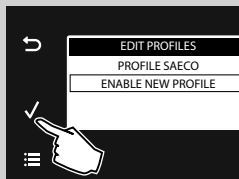

4 Растау үшін «✓» түймесін басыңыз.

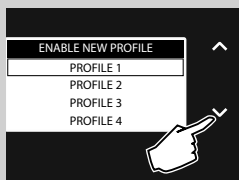

5 Бірегей белгішемен белгіленетін қажетті профильді таңдау үшін «✓» түймесін немесе «^» түймесін басыңыз.



Ескертпе:

Профиль әлдеқашан қосылған болса, ол таңдауға болатын опциялар арасында көрсетілмейді.

6 Растау үшін «✓» түймесін басыңыз.

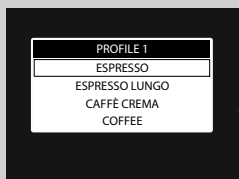

7 Енді сусындарды реттеуге болады («Сусын бағдарламалау» тарауын қараңыз).



Ескертпе:

Шығу үшін «☰» түймесін басыңыз.

Профильді таңдау



Құрылғыда сақталған профильдерді таңдау үшін «✓» түймесін немесе «^» түймесін басыңыз. Көрсетіліп тұрған профильге қатысты параметрлер бірден қосылады.



Ескертпе:

1 не одан көп профиль қосылған кезде, «✓» түймесі мен «^» түймесі негізгі экранда белсенді күйде болады.

Пайдаланушы профилін ажырату

Қосылған пайдаланушы профилін ажыратуға болады, бірақ алдын ала орнатылған профильдерді ажырату мүмкін емес.



Ескертпе:

Мұндай жағдайда барлық профиль параметрлері жадта сақталады, бірақ көрсетілмейді. Тиісті белгішені енді қосу опцияларынан таңдауға болады. Профильді қайтадан қосу үшін «**Жаңа профильді қосу**» бөлімін қараңыз.

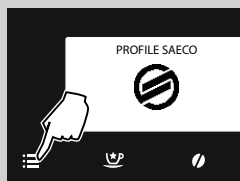

1 Құрылғының негізгі мәзіріне кіру үшін «☰» түймесін басыңыз.

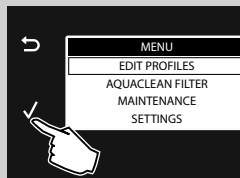

2 Растау үшін «✓» түймесін басыңыз.

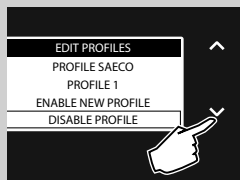

3 «✓» түймесін басып, «**DISABLE PROFILE**» тармағын таңдаңыз.

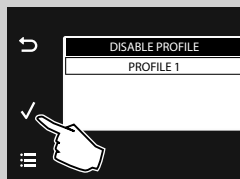

4 Ажыратылатын профильді таңдау үшін «✓» түймесін басыңыз. Растау үшін «✓» түймесін басыңыз. Профиль енді ажыратылды.



Ескертпе:

Бұрын қосылған барлық профильдер осы экранда көрсетіледі. Тек таңдалған профиль ажыратылып тұрады.

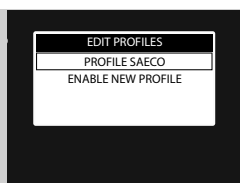

5 Осы дисплей көрсетіледі.

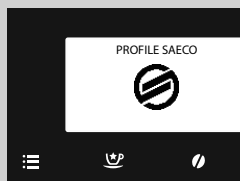

6 Бағдарлама жасау мәзіріне кіру үшін «☰» түймесін басыңыз. Енді құрылғы қайнатуға дайын.

РЕТТЕУЛЕР

Дәмі ең күшті кофе қайнату үшін құрылғы белгілі бір реттеулерге мүмкіндік береді.

Saeco Adapting System

Кофе – табиғи өнім және оның сипаттары шыққан жеріне, қоспасына және қуыру дәрежесіне қарай әр түрлі болады. Құрылғы карамельденген және дәмделген кофе дәндерінен басқа нарықтағы барлық кофе дәндерінің түрлерін қолдануға мүмкіндік беретін өзін-өзі бейімдеу жүйесімен жабдықталған. Құрылғы кофе шығаруды оңтайландыру үшін бірнеше кесе кофе қайнатқаннан кейін өзін автоматты түрде бейімдейді.

Керамикалық кофе тартқышты реттеу

Керамикалық кофе тартқыштар дәл әрі үздік тартуды және әрбір кофе түрі үшін белгілі бір тарту дәрежесін әрқашан қамтамасыз етеді.

Бұл технология хош иісті толығымен сақтап, әрбір кесемен шынымен италиялық дәмді ұсынады.



Ескерту:

Керамикалық кофе тартқышта қауіпті болуы мүмкін қозғалатын бөлшектер бар. Саусақтарыңызды немесе басқа заттарды салуға болмайды. Керамикалық кофе тартқышты тек тартқышты реттеу кілтінің көмегімен реттеңіз.

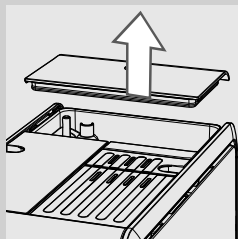

1 Кофе дәндері ыдысының қақпағын алыңыз.

2 Кофе дәндері ыдысының астындағы тартқышты реттеу тетігін басып, **бір уақытта бір кетікке** бұраңыз. Құрылғымен бірге берілген кофе тартқышты реттеу кілтін қолданыңыз. Айырмашылықты 2–3 кесе кофе қайнатқаннан кейін сезесіз.

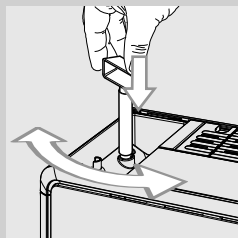

Ескерту:

Зақым келтірмеу үшін тартқышты бір уақытта бірнеше кетікке бұрауға болмайды.

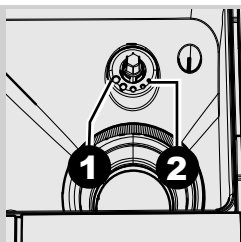

- 3** Кофе дәндері ыдысының бөлігіндегі сілтеме белгілер тарту параметрін көрсетеді. 5 тарту параметрінің бірін таңдауға болады: ірілеп тартатын 1-позициядан (жұмсағырақ дәм) ұсақтап тартатын 2-позицияға дейін (аштылау дәм).

Керамикалық кофе тартқышты ұсағырақ параметрге реттеген кезде кофенің дәмі аштылау болады. Кофе дәмі жұмсағырақ болуы үшін керамикалық кофе тартқышты ірілеу параметрге реттеңіз.

Хош иісті реттеу (кофе аштылығы)



Құрылғы әрбір өнім үшін тартылған кофенің тиісті мөлшерін орнатуға мүмкіндік береді. Әрбір өнімнің стандартты реттеуін «**EDIT PROFILES**» ішінен орнатуға болады («Сусын бағдарламалау» тарауындағы «**STRENGTH**» опциясын қараңыз).

- 1** Тартылған кофенің мөлшерін уақытша өзгерту үшін басқару панелінде «» түймесін басыңыз.









Ескертпе:

Бұл таңдауды кофені таңдамас бұрын жасау керек.

- 2** «» немесе «» айналдыру түймесін қажетті хош иіс көрсетілгенше басыңыз. Одан кейін сусынды таңдаңыз.



-  = өте жұмсақ иіс
-  = жұмсақ иіс
-  = қалыпты иіс
-  = ашты иіс
-  = өте ашты иіс
-  = аса ашты иіс
-  = тартылған кофе



Ескертпе:

Функция 30 секунд белсенді болады. Одан кейін құрылғы таңдауды бастапқы қалпына келтіріп, алдыңғы күйге оралады.



Ескертпе:

«Қуатты кофе», «Қарқынды эспрессо» және «Жұмсақ эспрессо» арнайы өнімдері үшін хош иісті таңдау мүмкін емес.

Ағызу шүмегін реттеу

Қолданылатын кеселердің өлшемдеріне сай келу үшін кофе ағызу шүмегінің биіктігін реттеуге болады.

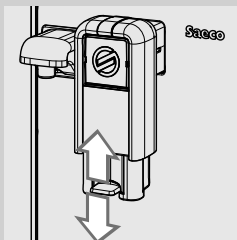

Кофе ағызу шүмегін тұтқасынан ұстап жоғары не төмен жылжыту арқылы оның биіктігін реттеңіз.

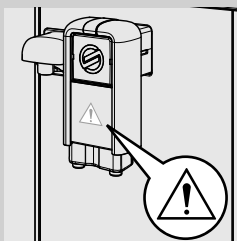

Ескертпе:

Үлкен ыдыстар қолдану немесе тазалау үшін ағызу шүмегін алғаннан кейін қайта орнатқан кезде дұрыс бағытта салғаныңызға көз жеткізіңіз. Осы үшбұрышты көрсеңіз, демек ағызу шүмегі дұрыс орнатылған.

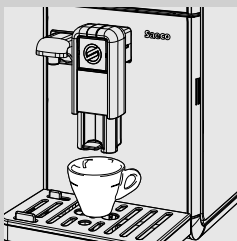

Қолданылуы жөн позициялар:
Кіші кеселерді қолдану үшін.

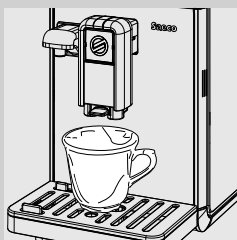

Үлкен кеселерді қолдану үшін.

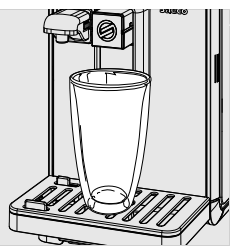

Латте маккьято үшін стақан қолдану үшін.



Ескертпе:

Ағызу шүмегін құрылғыға жақындату арқылы бұған қол жеткізуге болады.

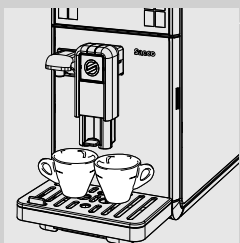

Бір уақытта екі кофе қайнату үшін кофе ағызу шүмегінің астына екі кесе қоюға болады.

Кофе мөлшерін реттеу

Құрылғы қайнатылған кофе не сүт мөлшерін қалауыңызша және кеселердің өлшемдеріне қарай реттеуге мүмкіндік береді. Эспрессо «☕», Эспрессо лунго «☕», Caffè Crema «☕» және Американдық кофе «☕» түймелері басылған сайын құрылғы алдын ала орнатылған өнім мөлшерін қайнатады. Әрбір түймені белгілі бір қайнату параметріне жеке-жеке бағдарламалауға болады.

Төмендегі процедура Эспрессо «☕» түймесін бағдарламалауды сипаттайды.

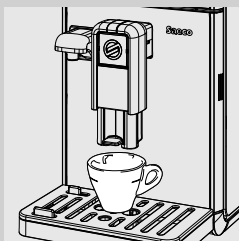

1 Кофе ағызу шүмегінің астына кесе қойыңыз.

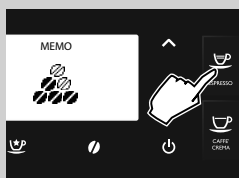

2 Эспрессо «☕» түймесін дисплейде «MEMO» белгішесі пайда болғанша басып тұрып, одан кейін жіберіңіз. Құрылғы енді бағдарлама жасау режимінде. Құрылғы кофе қайната бастайды.

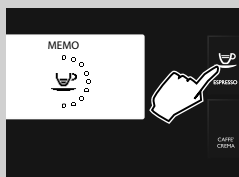

3 Қажетті кофе мөлшеріне жетер-жетпес Эспрессо «☕» түймесін басыңыз.

Енді Эспрессо «☕» түймесі бағдарламаланды; ол басылған сайын құрылғы жаңа ғана бағдарламаланған эспрессо мөлшерін қайнатады.



Ескертпе:

Эспрессо лунго «☕», Caffè Crema «☕» және Американдық кофе «☕» түймелерін бағдарламалау үшін дәл сол процедураны қолданыңыз.

Қажетті мөлшерге жеткенде таңдалған қайнату түймесін қайтадан басып, қайнатуды тоқтатыңыз.

Сондай-ақ сусын қалыңдығын «**EDIT PROFILES**» ішінен реттеуге болады («Сусын бағдарламалау» тарауындағы «**COFFEE AMOUNT**» опциясын қараңыз).

КОФЕ ҚАЙНАТУ

Кофе қайнатпас бұрын дисплейде ешқандай ескертулер көрсетілмегеніне және су ыдысы мен кофе дәндері ыдысы толтырылғанына көз жеткізіңіз.

Кофе дәндерінен кофе қайнату

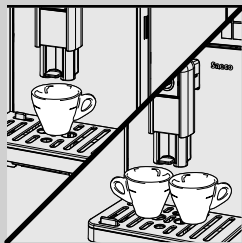

- 1 Кофе ағызу шүмегінің астына 1 не 2 кесе қойыңыз.



- 2 Эспрессо үшін «☕» түймесін, Эспрессо лунго үшін «☕» түймесін, Caffè crema үшін «☕» түймесін немесе Американдық кофе үшін «☕» түймесін басыңыз.



- 3 1 кесе кофе қайнату үшін, қажетті түймені бір рет басыңыз. Осы дисплей көрсетіледі.

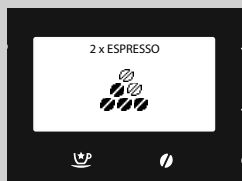

- 4 2 кесе кофе қайнату үшін, қажетті түймені екі рет басыңыз. Осы дисплей көрсетіледі.



Ескертпе:

Бұл жұмыс режимінде құрылғы тиісті кофе мөлшерін автоматты түрде тартып, мөлшерлейді.

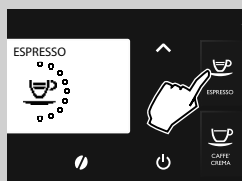



- 5 Алдын ала қайнату циклінен кейін кофе ағызу шүмегінен кофе аға бастайды.
- 6 Алдын ала орнатылған деңгейге жеткенде кофе қайнату автоматты түрде тоқтайды; қайнатуды бастау үшін басылған түймені басып, одан бұрын тоқтатуға болады.

Алдын ала тартылған кофеден кофе қайнату

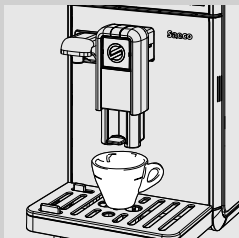

Бұл функция алдын ала тартылған және кофеинсіз кофе қолдануға мүмкіндік береді. Алдын ала тартылған кофе функциясымен бір уақытта бір кофе ғана қайнатуға болады.

1 Кофе ағызу шүмегінің астына кесе қойыңыз.





2 Хош иіс таңдау мәзіріне кіру үшін «» түймесін басыңыз.

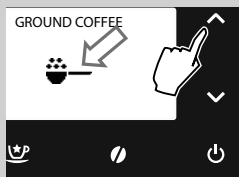

3 Алдын ала тартылған кофе қайнату функциясын таңдау үшін «» немесе «» айналдыру түймесін «» белгішесі көрсетілгенше басыңыз.



4 Эспрессо үшін «» түймесін, Эспрессо лунго үшін «» түймесін немесе Caffè crema үшін «» түймесін басыңыз.



5 Өнімді таңдаған кезде құрылғы тартылған кофе салынған растауды сұрайды.

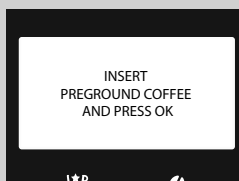

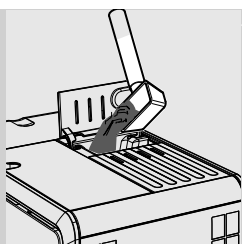

6 Алдын ала тартылған кофе бөлігінің қақпағын ашыңыз.

7 Бөлікке бір өлшеу қасығы алдын ала тартылған кофе қосыңыз. Тек құрылғымен бірге берілген өлшеу қасығын қолданыңыз. Одан кейін алдын ала тартылған кофе бөлігінің қақпағын жабыңыз.



Ескерту:

Алдын ала тартылған кофе бөлігіне тек алдын ала тартылған кофе қосыңыз. Басқа заттар мен нәрселер құрылғыға ауыр зақым келтіруі мүмкін. Мұндай жағдайда кепілдік жөндеуді қамтымайды!

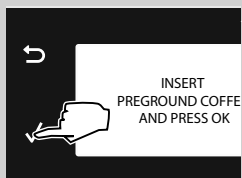

8 «✓» түймесін басыңыз. Алдын ала қайнату циклінен кейін кофе ағызу шүмегінен кофе аға бастайды.



9 Алдын ала орнатылған деңгейге жеткенде кофе қайнату автоматты түрде тоқтайды; дегенмен таңдалған сусынның дәл сол түймесін басып, одан бұрын тоқтатуға болады.

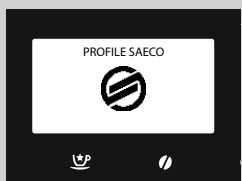

Қайнатқаннан кейін құрылғы негізгі мәзірге оралады.

Алдын ала тартылған кофе қолданып қосымша кофе қайнату үшін жоғарыда сипатталған қадамдарды қайталаңыз.



Ескертпе:

Бөлікке алдын ала тартылған кофе салынбаса, тек су ағады. Мөлшерлемесі артық болса немесе 2 я одан көп өлшеу қасығы қосылған болса, құрылғы алдын ала тартылған кофенің артық мөлшерін тартылған кофе тартпасына түсіреді. Алдын ала тартылған кофе үшін қайнату ұзақтығын сақтау мүмкін емес.



Ескертпе:

Функция 30 секунд белсенді болады. Одан кейін құрылғы таңдауды бастапқы қалпына келтіріп, алдыңғы күйге оралады.

СҮТ ҚҰМАНЫ

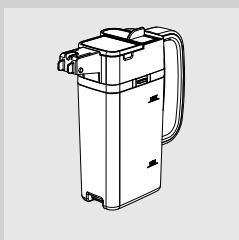

Бұл тарауда сүтке негізделген сусындар дайындау үшін сүт құманын қолдану жолдары түсіндіріледі.



Ескертпе:

Сүт құманын қолданбас бұрын оны «Тазалау және техникалық қызмет көрсету» тарауында сипатталғандай жақсылап тазалаңыз. Оны салқын сүтпен толтырған жөн (шамамен 5 °С).



Ескерту:

Құманды сусындарға арналған сүтпен және тек тазалау үшін сумен толтырыңыз.

Сүт құманын толтыру

Сүт құманын қолданудан бұрын немесе одан кейін толтыруға болады.

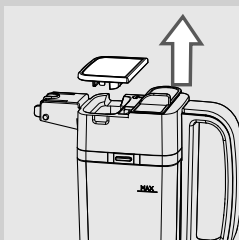

1 Құман қақпағын суретте көрсетілгендей көтеріңіз.

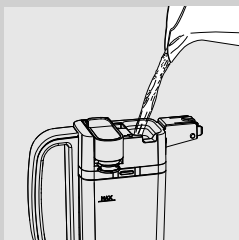

2 Құманға сүт құйыңыз: сүт деңгейі сүт құманында көрсетілген минималды (MIN) және максималды (MAX) деңгей көрсеткіштерінің арасында болуы тиіс. Құман қақпағын орнына қойыңыз.

3 Енді сүт құманы қолдануға дайын.

Сүт құманын салу

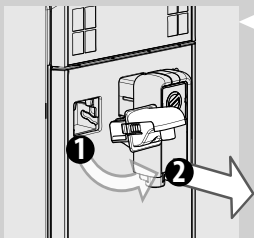

- 1** Орнатылған болса, су ағызу шүмегін суретте көрсетілгендей түрде алыңыз:
 - Бүйіріндегі екі түймені басып, ағызу шүмегінің құлпын ашыңыз да, сәл көтеріңіз.
 - Алу үшін ыстық су ағызу шүмегін тартыңыз.

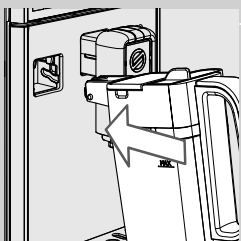

- 2** Сүт құманын сәл еңкейтіңіз. Оны құрылғының бағыттауыштарына толығымен кіргізіңіз.

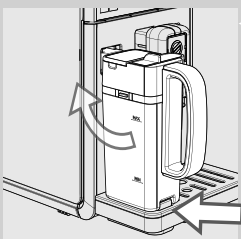

- 3** Тамшылау науасына орнатылғанша, құманды бұрап тұрып төмен қарай итеріңіз. Салған кезде құманды күштеп итермеңіз.

Сүт құманын алу

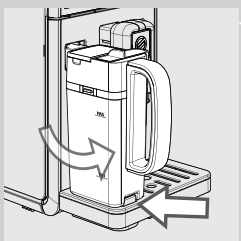

- 1** Құманды тамшылау науасындағы орнынан босағанша жоғары қарай бұрыңыз. Одан кейін алып тастаңыз.

Сүт құманын босату

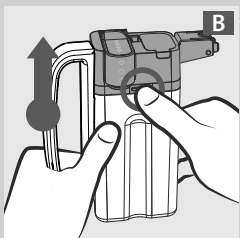
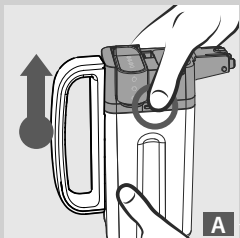

1 Құманның жоғарғы жағын алу үшін, суреттерде (А немесе В) көрсетілгендей босату түймелерінің бірін басыңыз.

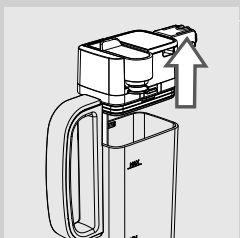

2 Құманның жоғарғы жағын көтеріңіз. Сүт құманын босатып, оны дұрыстап тазалаңыз.



Ескертпе:

Қолданғаннан кейін сүт құманын «Тазалау және техникалық қызмет көрсету» тарауында айтылғандай тазалап тұрыңыз.

СҮТКЕ НЕГІЗДЕЛГЕН СУСЫНДАРДЫ АҒЫЗУ

**Ескерту:**

Күйіп қалу қаупі! Ағызған кезде алдымен сүт немесе бу атқылауы мүмкін. Сүт құманын алмас бұрын цикл аяқталғанша күтіңіз.

Автоматты түрде Эспрессо маккьято «☕», Капучино «☕», Латте маккьято «☕» және Көпірген сүт «☕» дайындау түймелері басқару панелінде көрсетіледі.

Капучино «☕» қайнату процедурасы мысал ретінде көрсетілген.

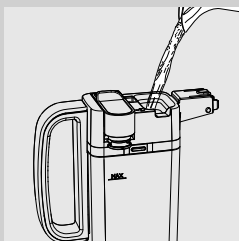
**1**

Құманды сүтпен толтырыңыз. Сүт деңгейі құманда көрсетілген минималды (MIN) және максималды (MAX) деңгей көрсеткіштерінің арасында болуы тиіс. Құман қақпағын орнына қойыңыз.

**Ескертпе:**

Капучино дайындаған кезде оңтайлы нәтижеге қол жеткізу үшін құрамында кемінде 3 % ақуыз бар салқын (~5 °C / 41°F) сүт қолданыңыз. Қалауыңызға сай қаймағы алынбаған сүт немесе майы алынған сүт қолдануға болады.

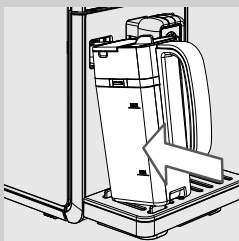
**2**

Құманды құрылғыға салыңыз.

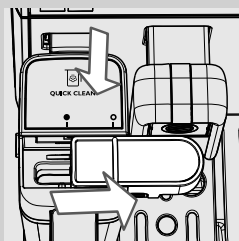
**3**

Құманның ағызу шүмегін оңға қарай «●» белгішесіне дейін тартып шығарыңыз. Ағызу шүмегінің тұтқасы «●» белгішесіне дәл келтірілгеніне көз жеткізіңіз.

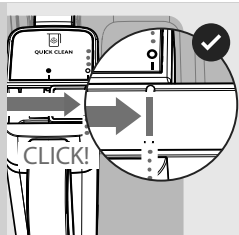

4 Құманның ағызу шүмегі дұрыс орналастырылған кезде «Тық» еткен дыбыс естисіз!



Ескертпе:

Құманның ағызу шүмегі толығымен шығарылған болса, бу шығуы және сүт дұрыс көпірмеуі мүмкін.

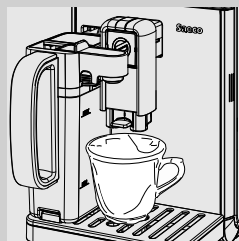

5 Құманның ағызу шүмегінің астына кесе қойыңыз.



6 Ағызуды бастау үшін Капучино «☕» түймесін басыңыз.



Ескертпе:

Сүтке негізделген сусындарды ағызған кезде, ESC «↶» түймесін басып, ағызу циклін толығымен тоқтатуға болады.

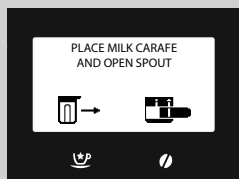

7 Құрылғы құманды қою және құманның ағызу шүмегін шығарып алу туралы еске салады.

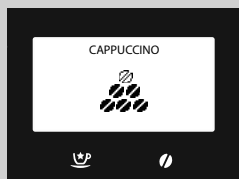

8 Құрылғы алдын ала белгіленген кофе мөлшерін тартады.

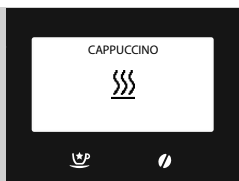

9 Құрылғыға қажет алдын ала қыздыру кезінде мына экран көрсетіледі.

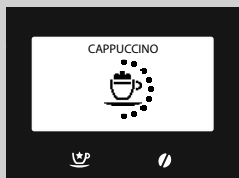

10 Құрылғыдан сүт аға бастайды. Ағызуды тоқтату үшін бұдан бұрын басылған таңдалған сусын түймесін басыңыз. Ағызуды бірнеше секундтан кейін тоқтайды.

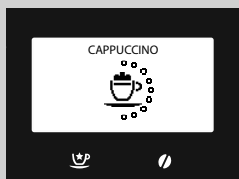

11 Көпірген сүт ағызылғаннан кейін құрылғы кофе қайнатады. Қайнатуды тоқтату үшін бұдан бұрын басылған таңдалған сусын түймесін басыңыз.

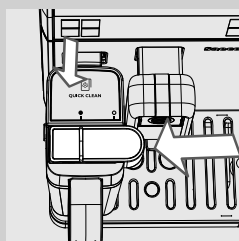

12 Қайнатқаннан кейін құманды автоматты түрде шаю циклін орындағыңыз келмесе, «↶» түймесін басыңыз.

Ескертпе:

Сүт құманын қолданғаннан кейін оны «Тазалау және техникалық қызмет көрсету» тарауында сипатталғандай тазалаңыз.

Ескертпе:

Эспрессо маккьято «☕», Латте маккьято «☕» немесе Көпірген сүт «☕» дайындау үшін дәл сол қадамдарды орындаңыз. 5-қадамға жеткенде қажетті өнімнің түймесін басыңыз.

Құманды жылдам АВТОМАТТЫ ТҮРДЕ ТАЗАЛАУ циклі

Бір не одан көп сүтке негізделген өнім ағызылғаннан кейін құрылғы құман түтіктерін жылдам тазалауға мүмкіндік береді.

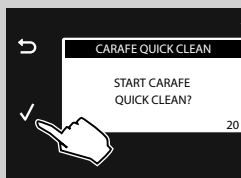

- 1** Осы экран 20 секунд көрсетіліп тұрады. Циклді бастау үшін «✓» түймесін басыңыз.



Ескертпе:

Басқа сүтке негізделген сусын дайындағыңыз келсе немесе шаю циклін орындағыңыз келмесе, «↶» түймесін басыңыз.

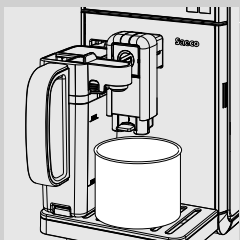

- 2** Құманның ағызу шүмегін оңға қарай «○» белгішесіне дейін тартып шығарыңыз. Құманның ағызу шүмегінің астына ыдыс қойыңыз.

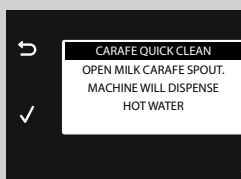

- 3** «✓» түймесін басыңыз.

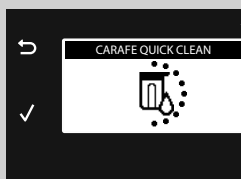
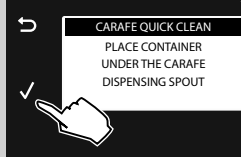

- 4** Дисплей цикл орындалып жатқанын көрсетеді. Цикл аяқталғаннан кейін құманның ағызу шүмегін «●» белгішесіне сырғытып жабыңыз да, ыдысты босатыңыз.

Сүтке негізделген өнім қалыңдығын реттеу

Эспрессо маккьято «☕️», Капучино «☕️», Латте маккьято «☕️» және Көпірген сүт «☕️» түймелері басылған сайын құрылғы таңдалған сусынның алдын ала орнатылған мөлшерін қайнатып, кесеге ағызады. Құрылғы әрбір сусынның мөлшерін қалауыңызша және кеселердің өлшемдеріне қарай реттеуге мүмкіндік береді.

Капучино «☕️» бағдарламалау процедурасы мысал ретінде көрсетілген.

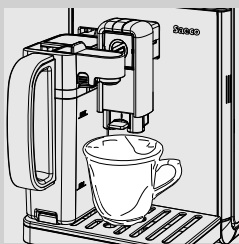

- 1 Құманды сүтпен толтырып, құрылғыға салыңыз.
- 2 Құманның ағызу шүмегін оңға қарай «●» белгішесіне дейін тартып шығарыңыз. Құманның ағызу шүмегінің астына кесе қойыңыз.



- 3 Капучино «☕️» түймесін мына дисплей көрсетілгенше басып тұрып, одан кейін жіберіңіз. Құрылғы құманды қою және құманның ағызу шүмегін шығарып алу туралы еске салады. Құрылғы енді бағдарлама жасау режимінде.

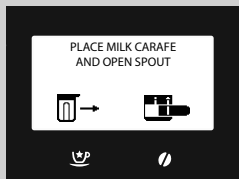

- 4 Құрылғы алдын ала белгіленген кофе мөлшерін тартады.

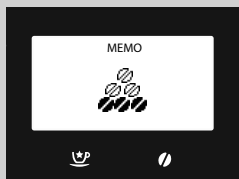

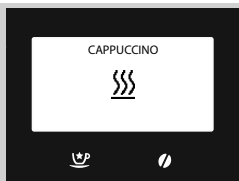

5 Құрылғыға қажет алдын ала қыздыру кезінде мына белгіше көрсетіледі.

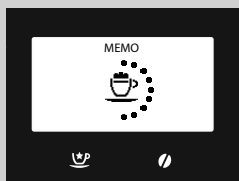

6 Мына белгіше көрсетілген кезде құрылғы көпірген сүтті кесеге ағыза бастайды. Көпірген сүт қажетті мөлшеріне жеткен кезде бұдан бұрын басылған таңдалған сусын түймесін басыңыз. Ағызу бірнеше секундтан кейін тоқтайды.



Ескертпе:

Көпірген сүт «» ағызып жатсаңыз, ағызу процесі алтыншы қадамда тоқтайды.

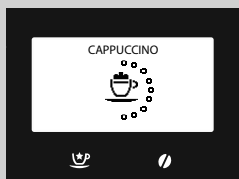



7 Көпірген сүт ағызылғаннан кейін құрылғы кофе қайната бастайды. Қажетті мөлшерге жеткен кезде бұдан бұрын басылған таңдалған сусын түймесін басыңыз.

Енді Капучино «» түймесі бағдарламаланды. Ол басылған сайын құрылғы жаңа ғана бағдарламаланған капучино мөлшерін қайнатады.



Ескертпе:

Эспрессо маккьято «», Латте маккьято «» немесе Көпірген сүт «» дайындау үшін дәл сол қадамдарды орындаңыз. 3-қадамға жеткенде қажетті өнімнің түймесін басыңыз.

АРНАЙЫ СУСЫНДАР

Құрылғы осыдан бұрын айтылған өнімдерден басқа өнімдерді де қайнатуға арналған. Бұл үшін төмендегі қадамдарды орындаңыз:



- 1 «☺» түймесін басып, «SPECIAL BEVERAGES» мәзіріне кіріңіз.

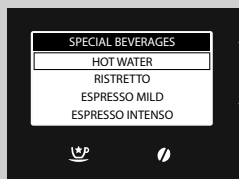

- 2 «▼» немесе «▲» түймесін басып, сусынды таңдаңыз. Одан кейін ағызуды бастау үшін «✓» түймесін басыңыз.

- 3 Сусын ағызуды тоқтату үшін қайтадан Арнайы сусындар «☺» түймесін немесе «↶» түймесін басыңыз.



Ескертпе:

Ешбір өнімді таңдамай Арнайы сусындар «☺» түймесін бассаңыз, құрылғы 3 минуттан кейін негізгі мәзірге оралады.

Арнайы сусындар функциясы бір уақытта бір сусын ғана ағызуды мүмкіндік береді. Тағы сусын ағызуды процедураны қайталаңыз.

Ыстық су



Ескерту:

Күйіп қалу қаупі! Ағызған кезде алдымен аздап ыстық су немесе бу атқылауы мүмкін. Су ағызуды шүмегің алмас бұрын цикл аяқталғанша күтіңіз.

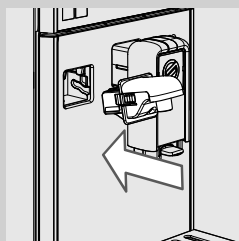

- 1 Салынған болса, сүт құманын алып тастаңыз. Су ағызуды шүмегің сәл еңкейтіп, оны құрылғының бағыттауыштарына толығымен кіргізіңіз.

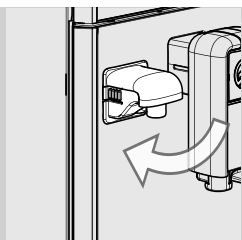

2 Су ағызу шүмегін бұрап тұрып суретте көрсетілгендей құрылғыға орнатылғанша төмен қарай итеріңіз.

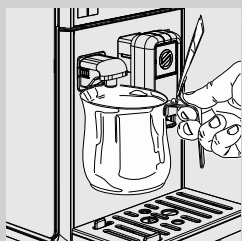

3 Ыстық су ағызу шүмегінің астына ыдыс қойыңыз.

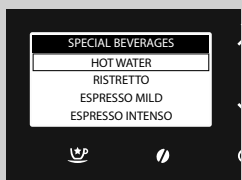

4 «☺» түймесін басып, «SPECIAL BEVERAGES» мәзіріне кіріңіз.

5 Ағызуды бастау үшін «✓» түймесін басыңыз.

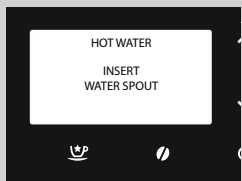

6 Мына белгіше көрсетіледі. Құрылғы су ағызу шүмегін орнатуды еске салады. Су ағызу шүмегі дұрыс орнатылғанын тексеріңіз. Растау үшін «✓» түймесін басыңыз. Құрылғы ыстық су ағыза бастайды.

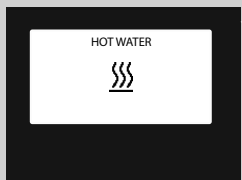

7 Құрылғыға қажет алдын ала қыздыру кезінде мына белгіше көрсетіледі.

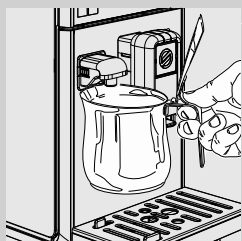

8 Қажетті ыстық су мөлшерін ағызыңыз. Ыстық су ағызуды тоқтату үшін «↶» түймесін басыңыз.

Ыстық су ағызуды реттеу



Ескерту:

Күйіп қалу қаупі! Ағызған кезде алдымен аздап ыстық су немесе бу атқылауы мүмкін. Су ағызу шүмегін алмас бұрын цикл аяқталғанша күтіңіз.

1 Құрылғы ыстық су ағызуға дайын екеніне көз жеткізіңіз.



2 «☺» түймесін басып, «SPECIAL BEVERAGES» мәзіріне кіріңіз.

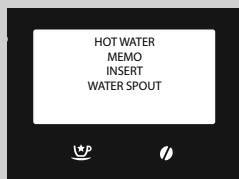

3 «✓» түймесін мына экран көрсетілгенше 3 секундтан астам басып тұрыңыз.

4 Одан кейін «✓» түймесін қайта басып, растаңыз.

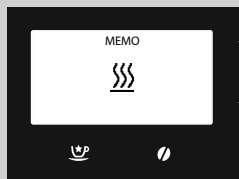

5 Құрылғыға қажет алдын ала қыздыру кезінде мына белгіше көрсетіледі.

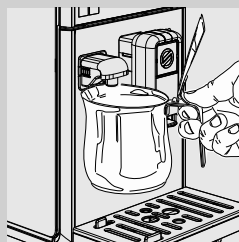

6 Қажетті ыстық су мөлшерін ағызыңыз. Ыстық су ағызуды тоқтату үшін Арнайы сусындар «☺» түймесін қайта басыңыз.

Енді ағызлатын су мөлшері бағдарламаланды. Ол таңдалған сайын құрылғы бағдарламаланған ыстық су мөлшерін ағызады.

Басқа сусындарды ағызуга арналған Special Beverages мәзірі

Бұл мәзір қалауыңызша басқа сусындарды ағызуга мүмкіндік береді.

Ашты кофе қайнату процедурасы мысал ретінде көрсетілген.



Ескертпе:

Мәзірдегі басқа сусындарды ағызуга үшін дәл осы қадамдарды орындаңыз. Тек «Flat white» ағызған кезде, құрылғыны Капучино қайнататындай дайындау керек.

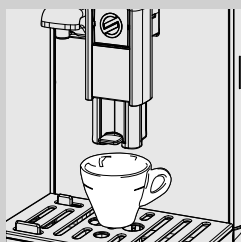

1 Кофе ағызуга шүмегінің астына 1 кесе қойыңыз.

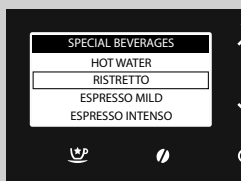

2 «☕» түймесін басып, «**SPECIAL BEVERAGES**» мәзіріне кіріңіз.

3 «✓» түймесін «**RISTRETTO**» опциясына жеткенше басып, сусынды таңдаңыз.

4 Қайнатуды бастау үшін «✓» түймесін басыңыз.

5 Алдын ала орнатылған деңгейге жеткенде кофе қайнату автоматты түрде тоқтайды. Дегенмен «Арнайы сусындар» «☕» түймесін қайта басып, оны одан бұрын тоқтатуға болады.

«Special Beverages» мәзірі үшін басқа сусындардың мөлшерін реттеу

Бұл процедура мәзірде көрсетілген басқа сусындардың мөлшерін қалауыңызша реттеуге мүмкіндік береді.

Ашты кофе қайнату процедурасы мысал ретінде көрсетілген.



Ескертпе:

Мәзірдегі басқа сусындарды ағызу үшін дәл осы қадамдарды орындаңыз. Тек «Flat white» ағызған кезде, құрылғыны Капучино қайнататындай дайындау керек.

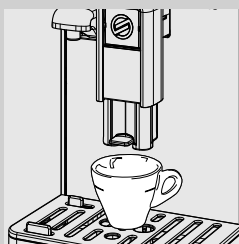

- 1 Кофе ағызу шүмегінің астына 1 кесе қойыңыз.

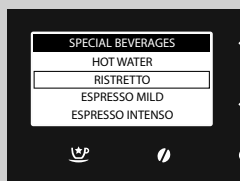

- 2 «☰» түймесін басып, «SPECIAL BEVERAGES» мәзіріне кіріңіз.

- 3 «✓» түймесін «RISTRETTO» опциясына жеткенше басып, сусынды таңдаңыз.

- 4 «✓» түймесін дисплейде «MEMO» белгішесі пайда болғанша басып тұрып, одан кейін жіберіңіз. Құрылғы енді бағдарлама жасау режимінде. Құрылғы кофе қайната бастайды.

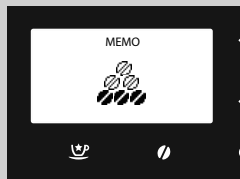

- 5 Қажетті кофе мөлшеріне жетер-жетпес «☰» түймесін басыңыз.

Енді сусын бағдарламаланды; ол таңдалған сайын құрылғы жаңа ғана бағдарламаланған мөлшерді ағызады.



Ескертпе:

Тек «FLAT WHITE» қайнатқан кезде, сүт пен кофе мөлшерін Капучино қайнатуда көрсетілгендей бөлек бағдарламалау керек.

СУСЫН БАҒДАРЛАМАЛАУ

Құрылғы әрбір сусынды қалауыңызша бағдарламалауға және таңдаулы параметрлерді жеке профиліңізде сақтауға мүмкіндік береді.



1 Құрылғының негізгі мәзіріне кіру үшін «☰» түймесін басыңыз.

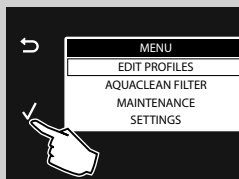

2 Растау үшін «✓» түймесін басыңыз.

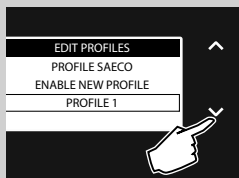

3 Сусын бағдарламаланатын қосылған профильді таңдау үшін «✓» түймесін басыңыз.

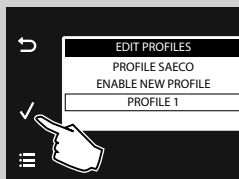

4 Растау үшін «✓» түймесін басыңыз.

**Ескертпе:**

Капучино қайнату үшін реттелетін параметрлер мысал ретінде көрсетілген. Басқа сусындарды реттеу үшін дәл осы қадамдарды орындаңыз. Тек кофеден тұратын сусындар үшін сүт параметрлерін таңдау мүмкін болмайды.

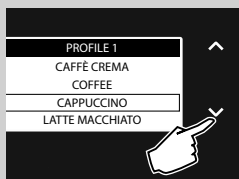

5 «✓» түймесін басып, «CAPPUCCINO» пәрменін таңдаңыз.

6 Растау үшін «✓» түймесін басыңыз.



Дәм

Бұл параметр алдын ала қайнату функциясын қосады. Алдын ала қайнату кезінде хош иісті толығымен шығару үшін кофе сәл ылғалданады.

DELICATE: алдын ала қайнату функциясы орындалмайды.

BALANCED: алдын ала қайнату функциясы қосылады.

FULL BODY: кофе дәмін күшейту үшін алдын ала қайнату функциясы ұзағырақ орындалады.

«✓» немесе «^» айналдыру түймесін басып таңдаңыз да, одан кейін «✓» түймесін басып растаңыз.



Сүт мөлшері

«✓» немесе «^» айналдыру түймесін басып дисплейдегі жолақты реттеу арқылы таңдалған сусын үшін қолданылатын сүт мөлшерін таңдауға болады. Реттеуді растау үшін «✓» түймесін басыңыз.



Ескертпе:

Сүт мөлшерін реттеу опциялары тек сүтке негізделген сусындар үшін көрсетіледі.

ЫСТЫҚ СУДЫ БАҒДАРЛАМАЛАУ

Төмендегі процедура ыстық суды бағдарламалау жолын сипаттайды.



1 «✓» түймесін басып, «HOT WATER» тармағын таңдаңыз.

2 Растау үшін «✓» түймесін басыңыз.

Су мөлшері

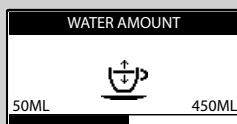

«✓» немесе «^» айналдыру түймесінің көмегімен дисплейдегі жолақты реттеу арқылы ағызылатын су мөлшерін таңдауға болады.

Реттеуді растау үшін «✓» түймесін басыңыз.

СУСЫН ПАРАМЕТРЛЕРІН ҚАЛПЫНА КЕЛТІРУ

Әрбір профиль үшін әрбір сусынның зауыттық параметрлерін қалпына келтіруге болады.

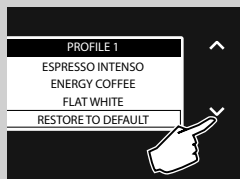

1 «✓» түймесін басып, «RESTORE TO DEFAULT» тармағын таңдаңыз.

2 Растау үшін «✓» түймесін екі рет басыңыз. Барлық параметрлер зауыттық қалпына келеді.



Ескертпе:

Бұл опция арқылы пайдаланушы бағдарламалаған барлық реттелетін параметрлер жойылады.



Әрбір параметр үшін әрбір сусынның зауыттық параметрлерін қалпына келтіруге болады.

1 Қажетті сусын таңдалғаннан кейін «✓» түймесін басып, «RESTORE TO DEFAULT» тармағын таңдаңыз.

2 Растау үшін «✓» түймесін екі рет басыңыз. Барлық параметрлер зауыттық қалпына келеді.



Ескертпе:

Бұл опция арқылы таңдалған өнім үшін пайдаланушы бағдарламалаған барлық реттелетін параметрлер жойылады.



Ескертпе:

Шығу үшін «☰» түймесін басыңыз.

ҚҰРЫЛҒЫНЫ БАҒДАРЛАМАЛАУ

Құрылғы жұмыс параметрлерін реттеуге мүмкіндік береді. Бұл параметрлер барлық пайдаланушы профильдеріне қолданылады.

1 Құрылғының негізгі мәзіріне кіру үшін «☰» түймесін басыңыз.



2 «▼» түймесін басып, «SETTINGS» тармағын таңдаңыз.

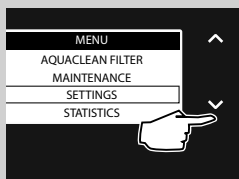

3 Растау үшін «✓» түймесін басыңыз.

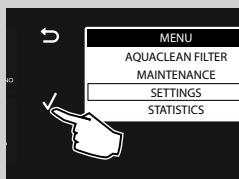

Реттелетін параметрлер осы жерде көрсетіледі. Оларды таңдау үшін «✓» немесе «▲» айналдыру түймесін басыңыз.

Кіру үшін «✓» түймесін басыңыз.

Алдыңғы экранға оралу үшін «↶» түймесін басыңыз.

Негізгі экранға оралу үшін «☰» түймесін басыңыз.

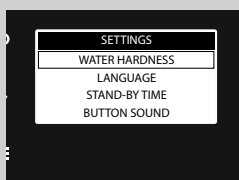

Су параметрлері

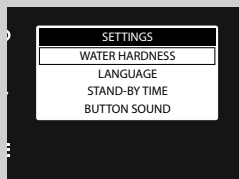

WATER SETTINGS опциясы оңтайлы кофе алу үшін су параметрлерін реттеуге мүмкіндік береді.

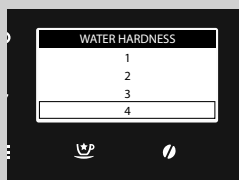

WATER HARDNESS ішінен су қаттылығы деңгейін орнатуға болады.

Су қаттылығын өлшеу үшін «Су қаттылығын өлшеу және бағдарламалау» тарауын қараңыз.

Тіл параметрлері

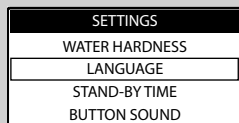

Бұл параметр құрылғы параметрлерін пайдаланушының еліне сәйкес автоматты түрде реттеу үшін маңызды.

Күту режимінің параметрлері

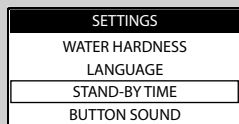

STAND-BY соңғы қайнатудан кейін құрылғы күту режиміне өтетін уақытты орнатады. Күту уақыты 15, 30, 60 және 180 минут болуы мүмкін.

Әдепкі уақыт мәні — 15 минут.

Түйме дыбысы

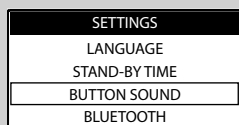

Бұл параметр түйме басылған сайын дыбыс шығаруға мүмкіндік береді.

OFF: Үн өшірілген

ON: Үн қосылған

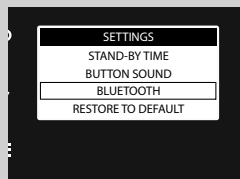

Bluetooth байланысы (тек HD8969, HD8977 және HD8978 үшін)

BLUETOOTH мәзірі құрылғыны осы технологиямен үйлесімді мобильді құрылғыға қосуға мүмкіндік береді.

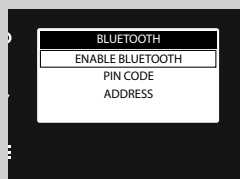

ENABLE BLUETOOTH ішінде функцияны қосу опцияларын табуға болады.

OFF: Bluetooth өшірілген (құрылғы мобильді құрылғыларға қосыла алмайды).

ON: Bluetooth қосылған (құрылғы мобильді құрылғыларға қосыла алады).

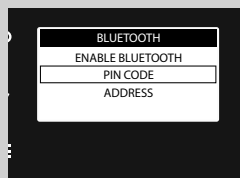

PIN CODE ішінде мобильді құрылғыларға қосылған кезде енгізуі сұралатын кодты табуға болады.

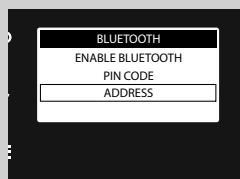

ADDRESS ішінде құрылғыдағы Bluetooth модулінің идентификациялық нөмірін табуға болады.

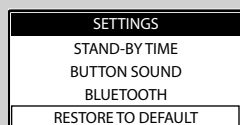

Зауыттық параметрлер

RESTORE TO DEFAULT опциясы қосылса, құрылғының барлық параметрлерінің әдепкі мәндері қалпына келтіріледі. Мұндай жағдайда барлық реттелген параметрлер өшіріледі.

СТАТИСТИКА

Құрылғы қанша сусын қайнатылғанын көруге мүмкіндік береді. Мұның көмегімен нұсқаулықта көрсетілген әр түрлі техникалық қызмет көрсету әрекеттерін жоспарлауға болады.

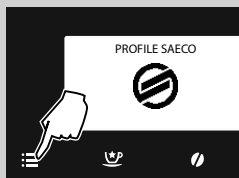

- 1 Құрылғының негізгі мәзіріне кіру үшін «☰» түймесін басыңыз.

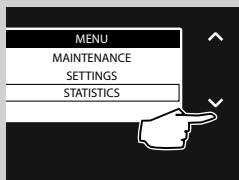

- 2 «▼» түймесін басып, «STATISTICS» пәрменін таңдаңыз.

- 3 Растау үшін «✓» түймесін басыңыз.

Қайнатылған сусындардың саны опцияларға бөлініп көрсетіледі.

ТЕХНИКАЛЫҚ ҚЫЗМЕТ КӨРСЕТУ

Бұл мәзірде құрылғыға тиісті техникалық қызмет көрсету үшін қажетті барлық автоматты циклдерді басқаруға болады.

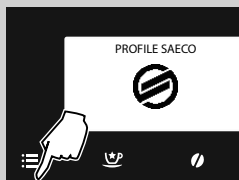

1 Құрылғының негізгі мәзіріне кіру үшін «☰» түймесін басыңыз.

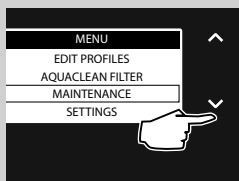

2 «▼» түймесін басып, «MAINTENANCE» пәрменін таңдаңыз.

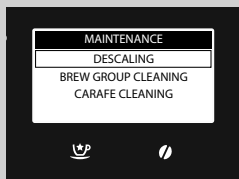

3 Растау үшін «✓» түймесін басыңыз.

4 Қосылатын циклді таңдау үшін «▼» немесе «▲» түймесін басыңыз.

Қосылатын әр түрлі циклдер осы жерде көрсетіледі.

Қақтан тазалау

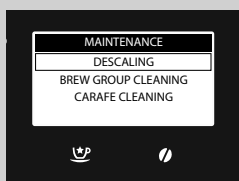

DESCALING функциясы қақтан тазалау циклін іске қосады («Қақтан тазалау» тарауын қараңыз).

Қайнату бөлігін тазалау циклі

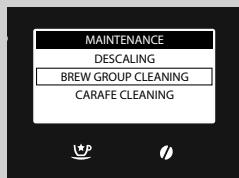

BREW GROUP CLEANING функциясы қайнату бөлігін ай сайын тазалауға мүмкіндік береді («Қайнату бөлігін ай сайын Кофе майын кетіргіш затпен тазалау» тарауын қараңыз).

Құманды тазалау

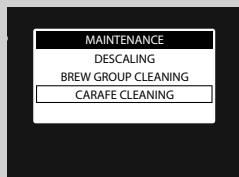

CARAFE CLEANING мәзірі құманды тазалауды басқаруға мүмкіндік береді.

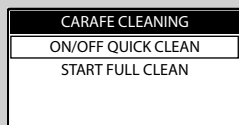

ON/OFF QUICK CLEAN ішінде сүтке негізделген сусынды ағызғаннан кейін көрсетілетін «**Quick Rinse Cycle**» циклін басқару опцияларын табуға болады.

OFF: Цикл өшірілген.

ON: Цикл қосылған.

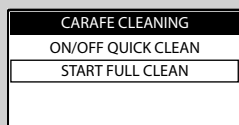

START FULL CLEAN ішінде сүт құманын тазалауды бастауға болады («Сүт құманын ай сайын тазалау» тарауын қараңыз).

ТАЗАЛАУ ЖӘНЕ ТЕХНИКАЛЫҚ ҚЫЗМЕТ КӨРСЕТУ

Құрылғыны күнделікті тазалау



Сақтандыру:

Құрылғыны уақытында тазалау және оған техникалық қызмет көрсету өте маңызды, себебі ол құрылғының қызмет ету мерзімін ұзартады. Құрылғыға ылғалдық, кофе және қақ үнемі әсер етеді!

Орындалуы тиіс шаралар мен олардың жиілігі осы тарауда толығымен сипатталған. Мұны орындамасаңыз, ақыр аяғында құрылғы дұрыс жұмыс істемей қалады. Мұндай жағдайда кепілдік жөндеуді ҚАМТЫМАЙДЫ!



Ескертпе:

- Құрылғыны тазалау үшін жұмсақ әрі дымқыл шүберек пайдаланыңыз.
- Ыдыс жуғыш машинада кесе ұстағышының торын, ішкі тамшылау науасын, тартылған кофе тартпасын және құманның «Сүт құманын апта сайын тазалау» бөлімінде сипатталған кез келген бөліктерін ғана жууға болады. Басқа барлық құрамдас бөліктерді жылы сумен жуу керек.
- Құрылғыны суға батырмаңыз.
- Құрылғыны тазалау үшін спирт, еріткіштер және/немесе ысқыш заттар қолданбаңыз.
- Құрылғыны және/немесе оның құрамдас бөліктерін шағын толқынды және/немесе кәдімгі пешті пайдаланып құрғатпаңыз.

Тартылған кофе тартпасын және тамшылау науасын (ішкі) құрылғы қосылып тұрғанда күнде босатып тазалаңыз. Төмендегі қадамдарды орындаңыз:



- 1** Жақтаудағы түймені басып, қызмет көрсету есігін ашыңыз.

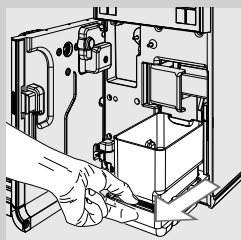

- 2** Тамшылау науасын (ішкі) және тартылған кофе тартпасын алыңыз.

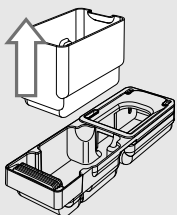

3 Тартылған кофе тартпасын босатып, таза сумен жуыңыз.

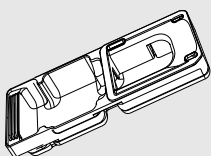

4 Тамшылау науасы (ішкі) мен қақпақты босатып, оларды таза сумен жуыңыз.

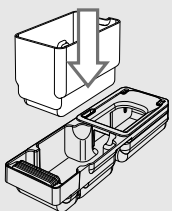

5 Барлық құрамдас бөліктерді тиісті түрде қайта орнатыңыз.

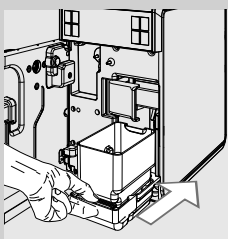

6 Тамшылау науасы мен тартылған кофе тартпасын салып, қызмет көрсету есігін жабыңыз.

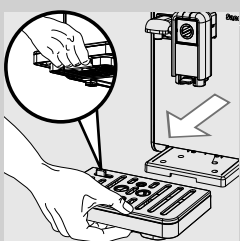

7 Астыңғы жақтағы иінтіректі басып, тамшылау науасын (сыртқы) шешіп алыңыз да, босатып жуыңыз.

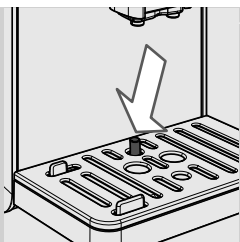
**Ескертпе:**

Бұл әрекетті толы тамшылау науасы көрсеткіші көтерілген кезде де орындаңыз.

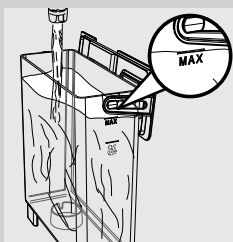
Су ыдысын күнделікті тазалау

- 1** Су ыдысынан кіші ақ сүзгіні немесе AQUACLEAN су сүзгісін алып тастап (орнатылған болса), екеуін де таза сумен жуыңыз.
- 2** Кіші ақ сүзгіні немесе AQUACLEAN су сүзгісін (орнатылған болса) абайлап басып бұрау арқылы қайтадан корпусына орнатыңыз.
- 3** Су ыдысын таза сумен толтырыңыз.

Сүт құманын күнделікті тазалау

Құманды жылдам шаю цикліне қоса, құманды төменде сипатталғандай күнделікті тазалауды жөн санаймыз. Осының арқасында гигиена сақталып, көпірген сүттің тиісті консистенциясы қамтамасыз етіледі.

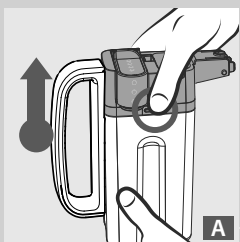
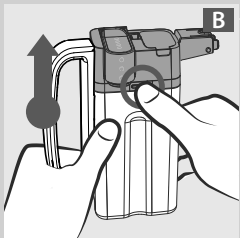
**A****B**

- 1** Құманның жоғарғы жағын алу үшін, суреттерде (A немесе B) көрсетілгендей босату түймелерінің бірін басыңыз.

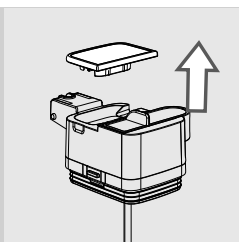

2 Қақпақты алыңыз.

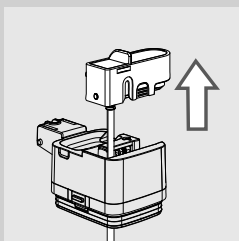

3 Құманның ағызу шүмегін алу үшін оны құманның жоғарғы жағынан көтеріңіз.

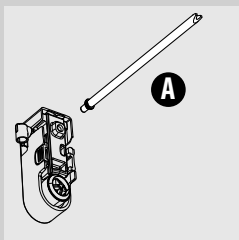

4 Фитингі бар (А) сору түтігін сүт көпіртікштен алыңыз.

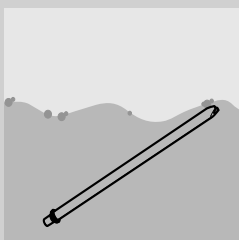

5 Сору түтігін және фитингіні таза сумен жақсылап жуыңыз.

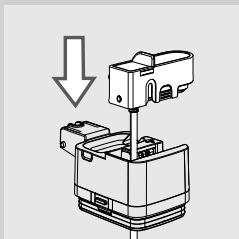

6 Сору түтігін фитингімен бірге орнатқаннан кейін құманның ағызу шүмегін құманның үстіне салыңыз.

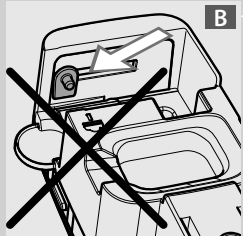
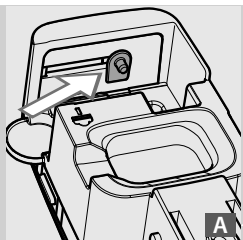

Ескертпе:

Ағызу шүмегін құманның жоғарғы жағына орната алмасаңыз, демек шеге дұрыс позицияда тұрған жоқ (B). Ағызу шүмегін орнатпас бұрын шегені қолмен (A) позициясына итеріңіз.

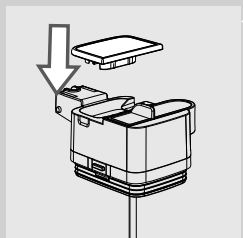

7 Қақпақты салыңыз.

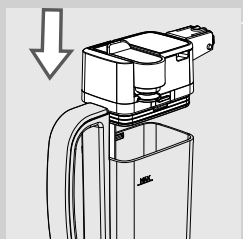

8 Құманның жоғарғы жағын орнына орнатыңыз.

Сүт құманын апта сайын тазалау

Апта сайынғы тазалау одан мұқият жасалады, себебі ағызу шүмегінен барлық сүт қалдықтары кетіріледі.

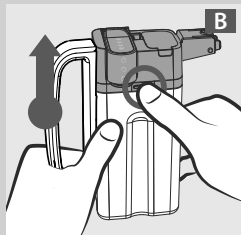
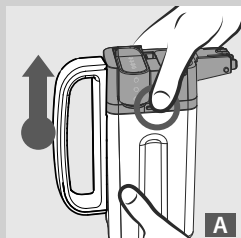

- 1** Құманның жоғарғы жағын алу үшін, суреттерде (А немесе В) көрсетілгендей босату түймелерінің бірін басыңыз.

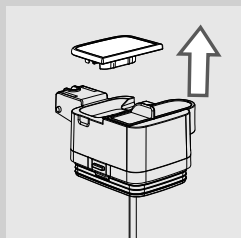

- 2** Қақпақты алыңыз.

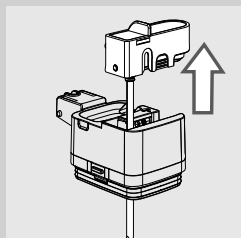

- 3** Құманның ағызу шүмегін алу үшін оны құманның жоғарғы жағынан көтеріңіз. Құманның ағызу шүмегі бөлшектелуі тиіс алты бөліктен құралған. Өрбір бөлігі бас әріппен белгіленген (А, В, С, D, E, F).

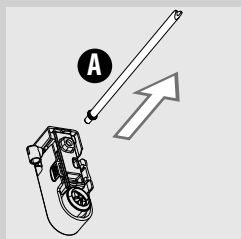

- 4** Фитингі бар (А) сору түтігін сүт көпірткіштен алыңыз.

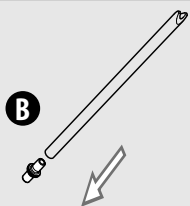

5 Фитингті (B) сору түтігінен ағытыңыз.

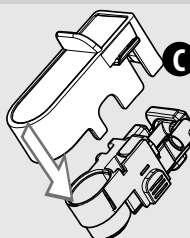

6 Бүйірлерін ақырындап басып тұрып, қақпақты (C) төмен басу арқылы сүт құманының ағызу шүмегінен ажыратыңыз.

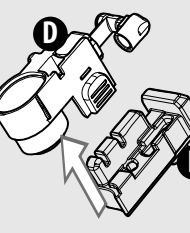

7 Сүт көпірткіш құрылғыны (D) тұғырынан (E) шешіп алыңыз.

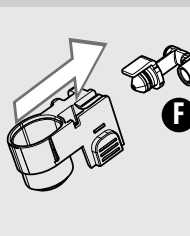

8 Фитингті (F) сыртқа қарай тартып сүт көпірткіш құрылғыдан шығарып алыңыз.

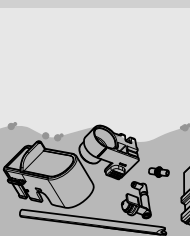

9 Барлық бөліктерді жылы сумен жақсылап тазалаңыз.



Ескертпе:

Бұл бөліктерді ыдыс жуғыш машинада да тазалауға болады.

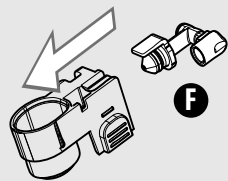

10 Фитингі (F) соңына дейін итеру арқылы сүт көпіртікш құрылғыға салыңыз.

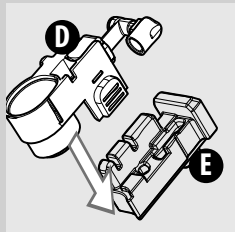

11 Сүт көпіртікш құрылғыны (D) тұғырға (E) салыңыз.

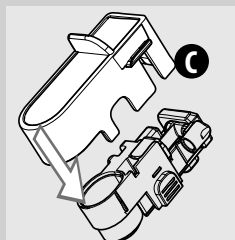

12 Жоғарғы жақты (C) құманның ағызу шүмегіне бекітіңіз.

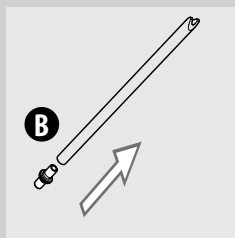

13 Фитингі (B) сору түтігіне орнатыңыз.

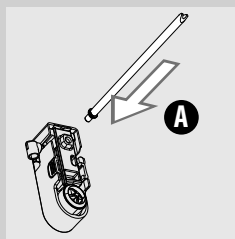

14 Сору түтігін фитингпен бірге (A) сүт көпіртікше салыңыз.

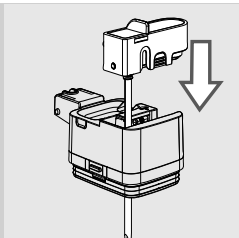

15 Ағызу шүмегін құманның жоғарғы жағына орнатыңыз.

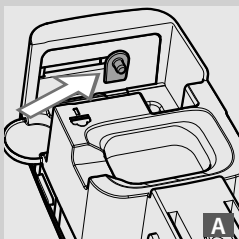

Ескертпе:

Ағызу шүмегін құманның жоғарғы жағына орната алмасаңыз, демек шеге дұрыс позицияда тұрған жоқ (B). Ағызу шүмегін орнатпас бұрын шегені қолмен (A) позициясына итеріңіз.

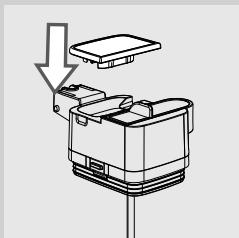
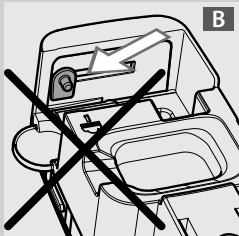

16 Қақпақты салыңыз.

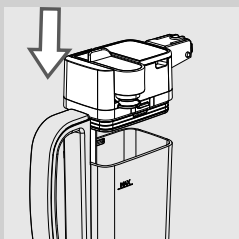

17 Сүт құманының жоғарғы жағын бекітіп, орнына құлыпталғанына көз жеткізіңіз.

Қайнату бөлігін апта сайын тазалау

Қайнату бөлігін кофе дәндері ыдысы толтырылған сайын немесе кемінде аптасына бір рет тазалануы тиіс.

1 «» түймесін басып, ашаны розеткадан суыру арқылы құрылғыны өшіріңіз.

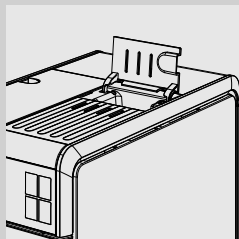

2 Алдын ала тартылған кофе бөлігінің қақпағын ашыңыз.

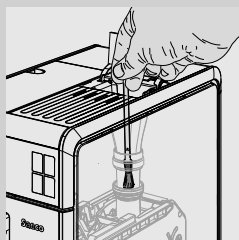

3 Тазалау щеткасымен алдын ала тартылған кофе бөлігін жақсылап тазалап, түтікте кофе қалдықтары қалмағанына көз жеткізіңіз.

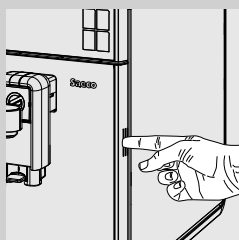

4 Жақтаудағы түймені басып, қызмет көрсету есігін ашыңыз.

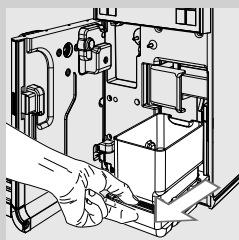

5 Тамшылау науасын (ішкі) және тартылған кофе тартпасын алып, оларды тазалаңыз.

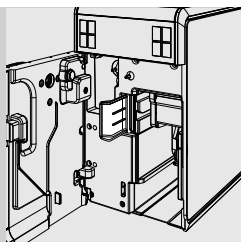

6 Қайнату бөлігінің құлпын ашу иіңтірегін ашыңыз.

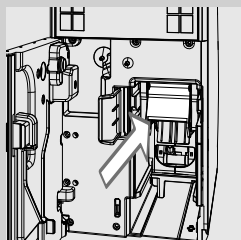

7 Қайнату бөлігін тұтқасынан ұстап, сыртқа қарай тартыңыз.

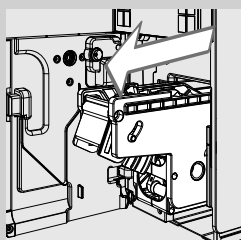

8 Иіңтіректі тартып тұрып қайнату бөлігін шешіп алыңыз.

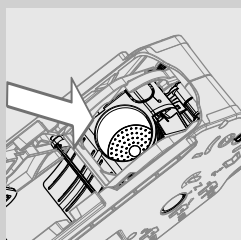

9 Қайнату бөлігін жылу сумен жақсылап жуып, қайнату бөлігінің сүзгісін дұрыстап тазалаңыз.



Сақтандыру:

Қайнату бөлігін тазалау үшін жуғыш зат немесе сабын қолданбаңыз.

10 Қайнату бөлігі толығымен кепкенше қойып қойыңыз.

11 Құрылғының ішкі жағын жұмсақ, дымқыл шүберекпен жақсылап тазалаңыз.

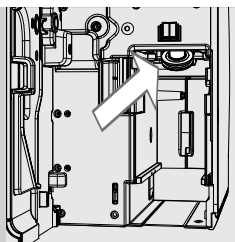

12 Кез келген тартылған кофені кетіру үшін абразивті емес шүберекпен жоғарғы экранды жақсылап тазалаңыз.



Ескерту:

Күйіп қалу қаупі! Жоғарғы экран — ыстық құрамдас бөлік. Тазаламас бұрын құрылғы салқындағанына көз жеткізіңіз. Бұл әрекетті құрылғы кем дегенде бір сағат өшіп тұрғаннан кейін орындаңыз.

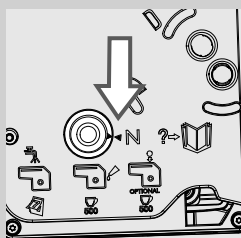

13 Қайнату бөлігі өшірулі күйде екеніне көз жеткізіңіз; екі сілтеме белгілері бір-біріне сәйкес келуі керек. Олар бір-біріне сәйкес келмесе, 14- және 15-қадамдарда сипатталған әрекеттерді орындаңыз.

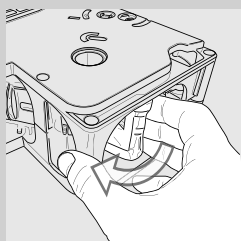

14 Тұғырдағы шегені суретте көрсетілгендей түрде қолмен бұру арқылы қайнату бөлігін қайтадан өшірулі күйге келтіріңіз. Оны төмендегі қадамда сипатталған позицияға құлыпталғанша бұрыңыз.

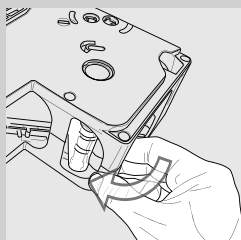

15 Осы суретте көрсетілген позицияға жеткен кезде екі сілтеме таңба бір-біріне сәйкес келетінін және қайнату бөлігі орнына құлыпталғанын тексеріңіз.

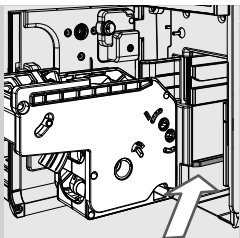

16 Бағыттауыштар бойымен орнына бекітілгенше сырғыту арқылы қайнату бөлігін салыңыз.

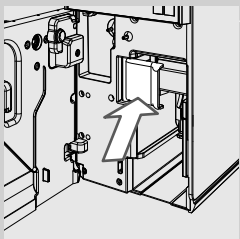

17 Орнында құлыптау үшін қайнату бөлігінің құлыптау интірегін жабыңыз.

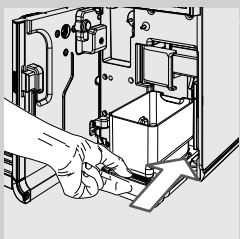

18 Тамшылау науасын (ішкі) және тартылған кофе тартпасын салыңыз.



19 Қызмет көрсету есігін жабыңыз.

Сүт құманын ай сайын тазалау



Контурды толығымен сүт қалдықтарынан тазарту үшін ай сайынғы тазалау циклінде «Saeco Milk Circuit Cleaner» затын қолданған жөн деп санаймыз. «Saeco Milk Circuit Cleaner» затын бөлек сатып алуға болады. Қосымша мәлімет алу үшін техникалық қызмет көрсету өнімдері келтірілген бетті қараңыз.



Ескерту:

Күйіп қалу қаупі! Ағызған кезде алдымен аздап ыстық су немесе бу атқылауы мүмкін. Күйіп қалу қаупі! Сүт құманын алмас бұрын цикл аяқталғанша күтіңіз.

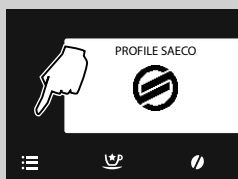

1 Құрылғының негізгі мәзіріне кіру үшін «☰» түймесін басыңыз.

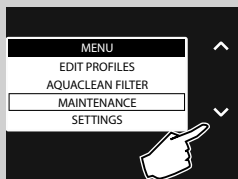

2 «✓» түймесін басып, «**MAINTENANCE**» пәрменін таңдаңыз.

3 Рақтау үшін «✓» түймесін басыңыз.

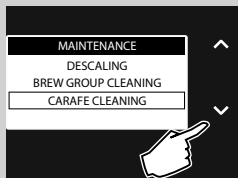

4 «✓» түймесін басып, «**CARAFE CLEANING**'» тармағын таңдаңыз.

5 Рақтау үшін «✓» түймесін басыңыз.

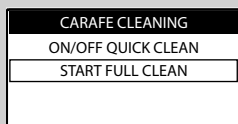

6 «✓» түймесін басып, «**START FULL CLEAN**» пәрменін таңдаңыз.

7 Рақтау үшін «✓» түймесін басыңыз.

START FULL CLEAN

START CARAFE
FULL CLEAN?
(~ 5 MINUTES)

CARAFE CLEANING

REFILL
WATER TANK

CARAFE CLEANING

POUR DETERGENT
INTO CARAFE & FILL
WITH WATER

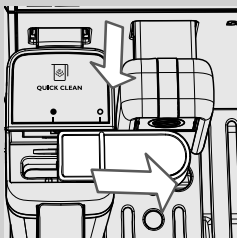
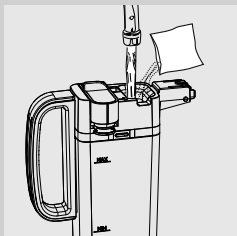

CARAFE CLEANING

PLACE MILK CARAFE
AND OPEN SPOUT

8 Растау үшін «✓» түймесін немесе алдыңғы мәзірге оралу үшін «↶» түймесін басыңыз.

9 Су ыдысын MAX деңгейіне дейін таза сумен толтырыңыз. Растау үшін «✓» түймесін басыңыз.

10 Сүт құманына бір сүттен тазалау қабын төгіңіз. Сүт құманын MAX деңгейіне дейін таза ас суымен толтырып, сүттен тазалау қабы толығымен ерігенше күтіңіз.

11 Құманды құрылғыға салыңыз. Құманның ағызу шүмегін оңға қарай «○» белгішесіне дейін сырғытыңыз. Растау үшін «✓» түймесін басыңыз.

12 Растау үшін «✓» түймесін басыңыз.

CARAFE CLEANING

PLACE CONTAINER
UNDER THE CARAFE
DISPENSING SPOUT

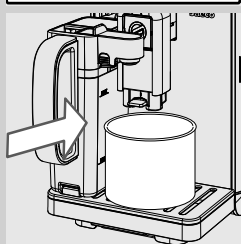

- 13** Ағызу шүмегінің астына үлкен ыдыс (1,5 л) қойыңыз. Растау үшін «✓» түймесін басыңыз. Құрылғы сүт ағызу шүмегі арқылы ерітіндіні ағыза бастайды.

CARAFE CLEANING



- 14** Төмендегі дисплей циклдің орындалу барысын көрсетеді.



Ескерту:

Бұл қадамда ағызылған ерітіндіні ішуші болмаңыз.

CARAFE RINSING

REFILL
WATER TANK

- 15** Құрылғы ағызып болған кезде ыдысты MAX деңгейіне дейін таза сумен толтырыңыз. Растау үшін «✓» түймесін басыңыз.

CARAFE RINSING

FILL CARAFE WITH
FRESH WATER

- 16** Сүт құманын және ыдысты құрылғыдан алыңыз.

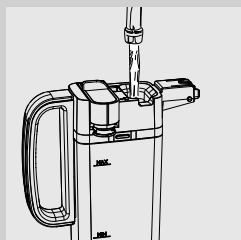

- 17** Сүт құманын жақсылап шайыңыз да, MAX деңгейіне дейін таза ас суымен толтырыңыз. Сүт құманын құрылғыға салыңыз. Растау үшін «✓» түймесін басыңыз.

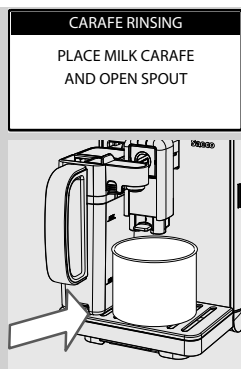

18 Ыдысты босатып, қайтадан кофе ағызу шүмегінің астына қойыңыз. Раптау үшін «✓» түймесін басыңыз.

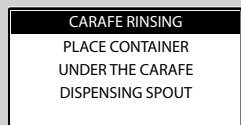

19 Раптау үшін «✓» түймесін басыңыз.



20 Құрылғы сүт ағызу шүмегі арқылы су ағыза бастайды. Осы дисплей көрсетіледі.

21 Цикл аяқталғаннан кейін құрылғы өнімдерді қайнатуға дайын болады.

22 Сүт құманын «Сүт құманын апта сайын тазалау» тарауында айтылғандай бөлшектеп жуыңыз.

Қайнату бөлігін ай сайын майлау



Шамамен 500 кесе кофеден кейін немесе айына бір рет қайнату бөлігін майлап тұрыңыз.

Қайнату бөлігін майлау үшін қолданылатын Saeco майын бөлек сатып алуға болады. Қосымша мәлімет алу үшін осы пайдаланушы нұсқаулығындағы техникалық қызмет көрсету өнімдері келтірілген бетті қараңыз.



Сақтандыру:

Қайнату бөлігін майламас бұрын оны «Қайнату бөлігін апта сайын тазалау» тарауында сипатталғандай таза сумен тазалап кептіріңіз.

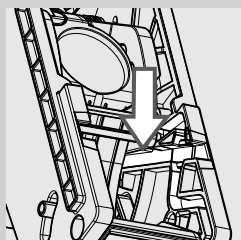
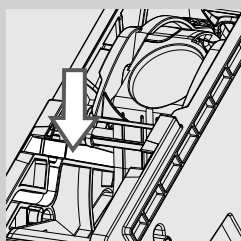

1 Майды екі бүйірлік бағыттауыштарға біркелкі жағыңыз.

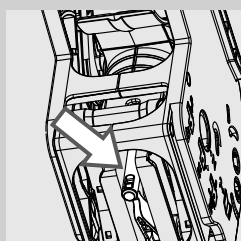
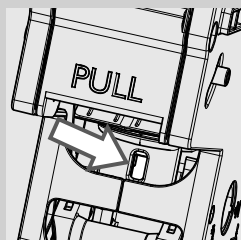

2 Сондай-ақ поршеньді суретте көрсетілгендей майлаңыз.

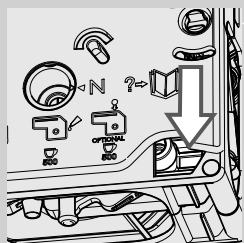
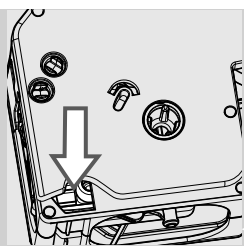

- 3 Қайнату бөлігінің екі бүйірінде орналасқан ішкі бағыттауыштарды майлаңыз.
- 4 Қайнату бөлігін орнына құлыпталғанша итеріңіз («Қайнату бөлігін апта сайын тазалау» тарауын қараңыз).
- 5 Тамшылау науасы (ішкі) мен тартылған кофе тартпасын салып, қызмет көрсету есігін жабыңыз.

Қайнату бөлігін ай сайын «Кофе майын кетіргіш затпен» тазалау



Апта сайын тазалауға қоса, шамамен 500 кесе кофеден кейін немесе айына бір рет «Кофе майын кетіргіш затпен» тазалау циклін орындауды жөн санаймыз. Осы шарамен қайнату бөлігіне техникалық қызмет көрсету процесі аяқталады. «Кофе майын кетіргіш зат» пен «Техникалық қызмет көрсету жинағын» бөлек сатып алуға болады. Қосымша мәлімет алу үшін техникалық қызмет көрсету өнімдері келтірілген бетті қараңыз.

! Сақтандыру:
«Кофе майын кетіргіш зат» таблеткалары тек тазалау үшін қолданылуы тиіс, олар қақтан тазалау функциясын атқармайды. Қақтан тазалау үшін, Saeco қақтан тазалау ерітіндісін қолданыңыз және «Қақтан тазалау» тарауында сипатталған процедураны орындаңыз.

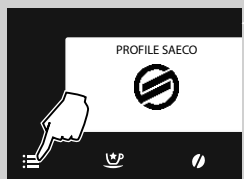

- 1 Құрылғының негізгі мәзіріне кіру үшін «☰» түймесін басыңыз.

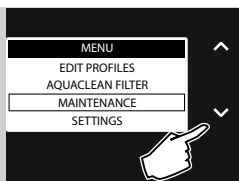

2 «✓» түймесін басып, «**MAINTENANCE**» пәрменін таңдаңыз.

3 Растау үшін «✓» түймесін басыңыз.

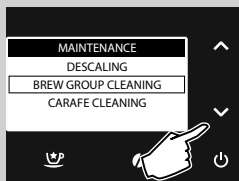

4 «✓» түймесін басып, «**BREW GROUP CLEANING**» тармағын таңдаңыз.

5 Растау үшін «✓» түймесін басыңыз.

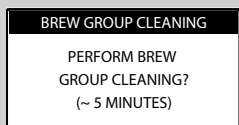

6 Растау үшін «✓» түймесін немесе алдыңғы мәзірге оралу үшін «↶» түймесін басыңыз.

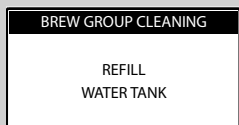

7 Су ыдысын MAX деңгейіне дейін таза сумен толтырыңыз. «✓» түймесін басыңыз.

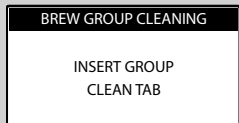

8 «Кофе майын кетіргіш зат» таблеткасын алдын ала тартылған кофе бөлігіне салыңыз. «✓» түймесін басыңыз.

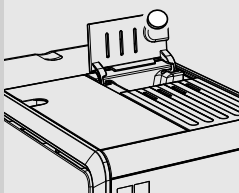

BREW GROUP CLEANING

PLACE A CONTAINER
UNDER THE
DISPENSING SPOUT

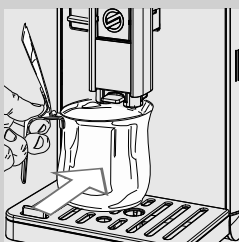

- 9** Кофе ағызу шүмегінің астына ыдыс (1,5 л) қойыңыз. Тазалау циклін бастау үшін «✓» түймесін басыңыз.



Ескерту:

Бұл қадамда ағызылған ерітіндіні ішуші болмаңыз.

BREW GROUP CLEANING



- 10** Мына белгіше көрсетіледі. Дисплей циклдің орындалу барысын көрсетеді.



- 11** Құрылғыдан су ағып болғаннан кейін, ыдысты алып, оны босатыңыз.

- 12** Қайнату бөлігін «Қайнату бөлігін апта сайын тазалау» тарауында айтылғандай тазалаңыз.

ҚАҚТАН ТАЗАЛАУ

«» белгішесі көрсетілген кезде құрылғыны қақтан тазалау керек. Қақтан тазалау циклі шамамен 30 минутта орындалады.

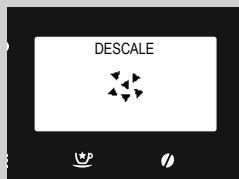

! Сақтандыру:

Мұны орындамасаңыз, ақыр аяғында құрылғы дұрыс жұмыс істемей қалады. Мұндай жағдайда кепілдік жөндеуді ҚАМТЫМАЙДЫ.

! Ескерту:

Тек Saeco қақтан тазалау ерітіндісін ғана пайдаланыңыз. Оның формуласы құрылғының жоғары өнімділігін қамтамасыз ету үшін әзірленген. Басқа өнімдер қолданылса, құрылғыға зақым келуі және суда қалдық қалуы мүмкін.

Saeco қақтан тазалау ерітіндісін бөлек сатып алуға болады. Қосымша мәлімет алу үшін осы пайдаланушы нұсқаулығындағы техникалық қызмет көрсету өнімдері келтірілген бетті қараңыз.



! Ескерту:

Осы цикл соңына дейін орындалғанша аққан қақтан тазалау ерітіндісін немесе кез келген өнімді ішпеңіз. Сірке суын қақтан тазалау ерітіндісі ретінде пайдаланушы болмаңыз.

☰ Ескертпе:

Қақтан тазалау процесі барысында қайнату бөлігін алмаңыз.

Қақтан тазалау циклін орындау үшін төмендегі қадамдарды орындаңыз.

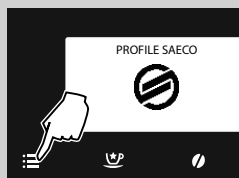

1 Құрылғының негізгі мәзіріне кіру үшін «» түймесін басыңыз.

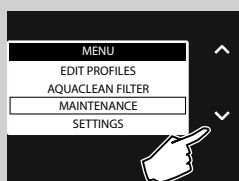

2 «» түймесін басып, «MAINTENANCE» пәрменін таңдаңыз.

3 Растау үшін «» түймесін басыңыз.

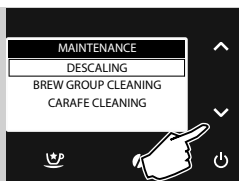

4 «✓» түймесін басып, «DESCALING» таңдауын растаңыз.



Ескертпе:

«✓» түймесін қателесіп басқан болсаңыз, шығу үшін «↪» түймесін басыңыз.

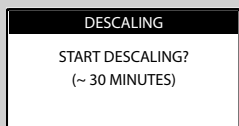

5 Растау үшін «✓» түймесін басыңыз.

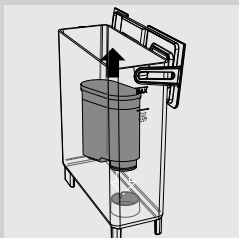

6 Су ыдысын алып, оны босатыңыз. AquaClean сүзгісін алыңыз.



7 Растау үшін «✓» түймесін басыңыз.



8 Ішкі және сыртқы тамшылау науасын және тартылған кофе тартпасын алыңыз. Растау үшін «✓» түймесін басыңыз.

DESCALING

FILL HALF CARAFE WITH WATER. INSERT IN BREWING POSITION

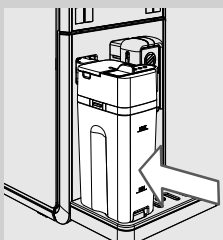

DESCALING

PLACE A CONTAINER UNDER THE DISPENSING SPOUT

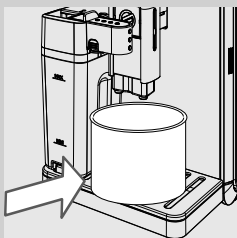

DESCALING

POUR DESCALING SOLUTION AND WATER INTO THE TANK UP TO THE CALC-CLEAN LEVEL

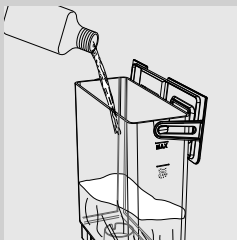

- 9** Құманды жартылай сумен толтырып, құрылғыға салыңыз. Құманның ағызу шүмегін оңға қарай «**○**» белгішесіне дейін сырғытыңыз. Растау үшін «**✓**» түймесін басыңыз.

- 10** Сүт құманының ағызу шүмегінің және кофе ағызу шүмегінің астына үлкен ыдыс (1,5 л) қойыңыз. Растау үшін «**✓**» түймесін басыңыз.

- 11** Saeco қақтан тазалау ерітіндісін толығымен құйыңыз.

- 12** Су ыдысын CALC CLEAN деңгейіне дейін таза сумен толтырыңыз. Су ыдысын құрылғыға қайта орналастырыңыз. Растау үшін «**✓**» түймесін басыңыз.



13 Құрылғы қақтан тазалау ерітіндісін тұрақты аралықпен ағыза бастайды. Дисплей циклдің орындалу барысын көрсетеді.



Ескертпе:

Процесс барысында ыдысты босату және қақтан тазалау циклін тоқтата тұру үшін «↶» түймесін басыңыз. Циклді жалғастыру үшін «✓» түймесін басыңыз.

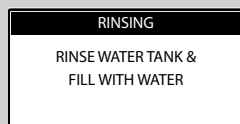

14 Хабар бірінші қадамның аяқталғанын білдіреді. Су ыдысын шаю қажет. **Су ыдысын CALC CLEAN деңгейіне дейін таза сумен толтырыңыз.** «✓» түймесін басыңыз.



Ескертпе:

Контурды алдын ала белгіленген су мөлшерімен тазалау керек. Су ыдысы CALC CLEAN деңгейіне дейін толтырылмаса, құрылғы шаю үшін бірнеше рет су қосуды қажет етуі мүмкін.



15 Тамшылау науасын (ішкі) босатып, қайтадан орнына қойыңыз. Одан кейін «✓» түймесін басыңыз.

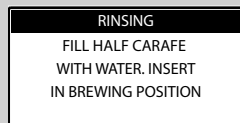

16 Сүт құманын босатып, оны жартылай таза сумен толтырыңыз. Оны қайтадан құрылғыға салып, ағызу шүмегін ашық қалдырыңыз. «✓» түймесін басыңыз.

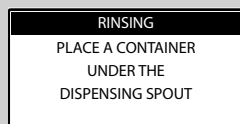

17 Ыдысты босатып, оны қайтадан сүт құманының ағызу шүмегінің және кофе ағызу шүмегінің астына қойыңыз. «✓» түймесін басыңыз.



18 Шаю циклі басталады. Жолақ процестің орындалу күйін көрсетеді.



Ескертпе:

Процесс барысында ыдысты босату және шаю циклін тоқтата тұру үшін «↶» түймесін басыңыз. Циклді жалғастыру үшін «✓» түймесін басыңыз.



Ескертпе:

Шаю циклі құрылғының дұрыс жұмыс істеуін қамтамасыз ету мақсатымен контурды тазалау үшін орындалады. Су ыдысы CALC CLEAN деңгейіне дейін толтырылмаса, құрылғы бірнеше циклді қажет етуі мүмкін.

19 Шаю цикліне қажетті су мөлшері толығымен ағызылғаннан кейін құрылғы қақтан тазалау процесін автоматты түрде аяқтайды.

20 Қақтан тазалау процесі аяқталғаннан кейін құрылғы автоматты шаю циклін орындайды. Ыдысты алып босатпас бұрын, ол аяқталғанша күтіңіз.

21 Сүт құманын «Сүт құманын апта сайын тазалау» тарауында айтылғандай бөлшектеп жуыңыз.

22 Тамшылау науасын (ішкі) босатып, қайтадан орнына қойыңыз.

23 AquaClean су сүзгісін (бар болса) су ыдысына қайта орнатыңыз.



Ескертпе:

Қақтан тазалау циклі аяқталғаннан кейін қайнату бөлігін «Қайнату бөлігін апта сайын тазалау» тарауында айтылғандай жуыңыз.

Қақтан тазалау циклінің тоқтатылуы

Қақтан тазалау циклі басталғаннан кейін оны аяғына дейін орындау қажет; цикл ортасында құрылғыны өшірмеңіз.









Құрылғы тоқтаса, циклден ON/OFF түймесін басып шығуға болады.



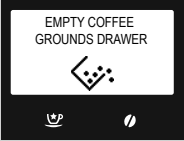

Мұндай жағдай орын алса, ток өшіп қалса немесе қуат сымы байқаусызда ажыратылса, су ыдысын босатып, жақсылап шайыңыз да, CALC CLEAN деңгейіне дейін таза сумен толтырыңыз.

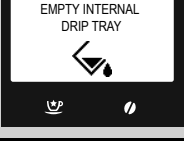
Кез келген сусын қайнатпас бұрын «Қолмен шаю циклі» тарауында берілген нұсқауларды орындаңыз.

Цикл аяқталмаған болса, құрылғы мүмкін болғанша тез арада тағы бір қақтан тазалау циклін орындауды қажет етеді.

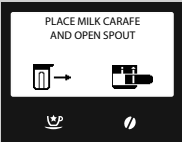
ДИСПЛЕЙДЕГІ ХАБАРЛАР

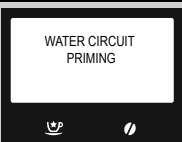
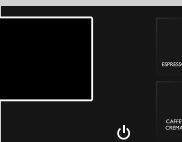
Көрсетілген хабар	Хабардың мағынасы
	Кофе дәндері ыдысын толтырыңыз.
	Қайнату бөлігі құрылғыға орнатылуы керек.
	Тартылған кофе тартпасы мен ішкі тамшылау науасын салыңыз.
	<p>Тартылған кофе тартпасын босатыңыз.</p> <p> Ескертпе: Тартылған кофе тартпасын тек құрылғы қажет еткенде және құрылғы қосылып тұрғанда босату керек. Тартпа құрылғы өшіп тұрғанда босатылса, құрылғы босату әрекетін жазып алмайды.</p>
	Қызмет көрсету есігін жабыңыз.
	Су ыдысын алып, оны толтырыңыз. Су ыдысын қақпақтағы арнайы тесік арқылы да толтыруға болады.
	<p>Қызмет көрсету есігін ашып, ішкі тамшылау науасын босатыңыз.</p> <p> Ескертпе: Бұл әрекет құрылғы қосылып тұрғанда орындалса, ол тартылған кофе тартпасының босатылғанын жазып алып, санауышты ысырады; сондықтан, тартылған кофені де босату керек.</p>
	Кофе дәндері ыдысының қақпағын және/немесе дәндер қақпағын салыңыз.

Көрсетілген хабар	Хабардың мағынасы
	<p>Ағызуды бастау үшін су ағызу шүмегін салыңыз. Шығу үшін «ESC» түймесін басыңыз.</p>
	<p>Ағызбас бұрын, ағызу шүмегі ашық тұрғанда сүт құманын салыңыз.</p>
	<p>Құрылғыны қақтан тазалау керек. Осы нұсқаулықтың «Қақтан тазалау» тарауындағы қадамдарды орындаңыз. <u>Құрылғы қақтан тазаланбаса, ақыр аяғында құрылғы дұрыс жұмыс істемей қалатынын ескеріңіз. Мұндай жағдайда кепілдік жөндеуді ҚАМТЫМАЙДЫ.</u></p>
	<p>Құрылғының «AquaClean» су сүзгісін ауыстыру қажет.</p>
	<p>Құрылғы су контурын толтырып жатыр. Бұл әрекет аяқталғанша күтіңіз.</p>
	<p>Қызыл шам жыпылықтайды. Күту режимінен шығу үшін кез келген түймені басыңыз.</p>
	<p>Төменгі оң жақ бұрышта көрсетілген кодты (E xx) жазып алыңыз. Құрылғыны өшіріңіз. 30 секундтан кейін оны қайта қосыңыз. Процедураны 2–3 рет қайталаңыз. Құрылғы қосылмаса, еліңіздегі Philips SAECO байланыс желісіне хабарласып, дисплейде көрсетілген кодты айтыңыз. Байланыс деректерін бөлек оралған кепілдік кітапшасынан немесе www.philips.com/support сайтынан табуға болады.</p>

АҚАУЛЫҚТАРДЫ ЖОЮ

Бұл тарауда құрылғыға қатысты туындауы мүмкін ең көп кездесетін мәселелер жинақталған.
Төмендегі ақпараттың көмегімен мәселені шеше алмасаңыз, www.saeco.com/support сайтына кіріп, жиі қойылатын сұрақтар тізімін қараңыз немесе еліңіздегі Philips Saeco байланыс желісіне хабарласыңыз.
Телефон нөмірлерін бөлек оралған кепілдік кітапшасынан немесе www.saeco.com/support сайтынан табуға болады.

Құрылғы әрекеттері	Себептер	Шешімдер
Құрылғы іске қосылмайды.	Құрылғы электр желісіне қосылмаған.	Құрылғыны электр желісіне қосыңыз.
	Қуат түймесі «0» позициясында тұр.	Қуат түймесі «I» позициясына қойылғанын тексеріңіз.
Тамшылау науасы толып кетеді, бірақ су ақпайды.	Кейде құрылғы контурларды шаюды басқару және құрылғының оңтайлы жұмыс істеуін қамтамасыз ету үшін суды автоматты түрде тамшылау науасына ағызады.	Бұл құрылғының қалыпты әрекеті.
Кофе онша ыстық емес.	Кеселер/саптыаяқтар салқын.	Кеселерді/саптыаяқтарды ыстық сумен алдын ала жылытыңыз немесе ыстық су ағызу шүмегін пайдаланыңыз.
	Сусын температурасы бағдарлама жасау мәзірінде «Low» мәніне қойылған.	Температура бағдарлама жасау мәзірінде «Normal» немесе «High» мәніне қойылғанына көз жеткізіңіз.
	Кофеге салқын сүт қостыңыз.	Салқын сүт түпкі өнімнің температурасын азайтады. Сүтті сусынға қоспас бұрын алдын ала жылытыңыз.
Ыстық су ақпайды.	Бу/ыстық су ағызу шүмегі бітелген немесе кір.	Ыстық су ағызу шүмегін тазалаңыз. Ағызу шүмегі бітелмегенін тексеру үшін оны көзбен тексеріңіз. Түйреуішпен немесе инемен қақты тесіңіз.
Құрылғы кесені/саптыаяқты толтырмайды.	Құрылғы бағдарламаланбаған.	Сусын бағдарламалау мәзіріне кіріп, әрбір сусын түрі үшін кофе қалыңдығының параметрін қалауыңызша реттеңіз.
Кофедегі қаймақ жеткілікті емес (ескертпені қараңыз).	Қоспа жарамсыз, кофе жаңа қуырылмаған немесе тарту дәрежесі тым ірі.	Кофе қоспасын ауыстырыңыз немесе «Керамикалық кофе тартқышты реттеу» тарауында сипатталғандай тартуды реттеңіз.
	Кофе дәндері немесе алдын ала тартылған кофе тым ескі.	Жаңа кофе дәндерін немесе алдын ала тартылған кофе қолданыңыз.

Құрылғы әрекеттері	Себептер	Шешімдер
Сүт көпірмейді.	<p>Сүт ағызу шүмегі тартып шығарылмаған.</p> <hr/> <p>Құман дұрыс орнатылмаған немесе барлық құрамдас бөліктері орнатылмаған.</p>	<p>Сүт ағызу шүмегі «○» белгішесіне дейін дұрыс тартып шығарылғанын тексеріңіз.</p> <hr/> <p>Түтік дұрыс орнатылғанына көз жеткізіңіз. Оның барлық құрамдас бөліктері «Сүт құманын апта сайын тазалау» бөлімінде айтылғандай дұрыс орнатылуы тиіс.</p>
Құрылғы тым ұзақ қызады немесе түтіктен аққан су мөлшері тым аз.	Құрылғының контуры қақпен бітелген.	Құрылғыны қақтан тазалаңыз.
Қайнату бөлігін алу мүмкін емес.	<p>Қайнату бөлігі орнында тұрған жоқ.</p> <hr/> <p>Тартылған кофе тартпасы құрылғыға салынған.</p>	<p>Құрылғыны қосыңыз. Қызмет көрсету есігін жабыңыз. Қайнату бөлігі бастапқы позициясына автоматты түрде оралады.</p> <hr/> <p>Қайнату бөлігін алмас бұрын тартылған кофе тартпасын алыңыз.</p>
Қайнату бөлігінің астында немесе үстінде тартылған кофе тым көп.	<p>Қолданылған кофе автоматты құрылғылар үшін жарамды болмауы мүмкін.</p> <hr/> <p>Құрылғы кофе тартқышты кофе дәндерінің немесе алдын ала тартылған кофенің жаңа түріне реттеп жатыр.</p>	<p>Кофе түрін немесе кофе тартқыштың параметрлерін өзгерту керек болуы мүмкін («Керамикалық кофе тартқышты реттеу» тарауын қараңыз).</p> <hr/> <p>Құрылғы тартылған кофенің ұсақтығына қарай кофе шығаруды оңтайландыру үшін бірнеше кесе кофе қайнатқаннан кейін өзін автоматты түрде бейімдейді. Кофе тартқышты толығымен реттеу үшін 2 не 3 өнім қайнату керек болуы мүмкін. Бұл құрылғының ақауы емес.</p>
Құрылғыдан шыққан тартылған кофе тым ылғал немесе тым құрғақ.	Кофе тартқышты реттеңіз.	<p>Керамикалық кофе тартқышты реттеу қалдықтардың сапасына әсер етеді.</p> <p>Қалдықтар тым дымқыл болса, ірілеу тарту дәрежесін орнатыңыз.</p> <p>Қалдықтар тым құрғақ болса, ұсағырақ тарту дәрежесін орнатыңыз.</p> <p>«Керамикалық кофе тартқышты реттеу» тарауын қараңыз.</p>

Құрылғы әрекеттері	Себептер	Шешімдер
Құрылғы кофе дәндерін тартады, бірақ кофе қайнатылмайды (ескертпені қараңыз).	Су жоқ.	Су ыдысын және контурды толтырыңыз («Қолмен шаю циклі» тарауын қараңыз).
	Қайнату бөлігі кір.	Қайнату бөлігін тазалаңыз («Қайнату бөлігін апта сайын тазалау» тарауын қараңыз).
	Бұл жағдай құрылғы мөлшерлемені автоматты түрде реттеп жатқан кезде орын алуы мүмкін.	«Saeco Adapting System» тарауында сипатталғандай бірнеше кесе кофе қайнатыңыз.
Кофе тым сұйық (ескертпені қараңыз).	Ағызу шүмегі кір.	Ағызу шүмегін тазалаңыз.
	Бұл жағдай құрылғы мөлшерлемені автоматты түрде реттеп жатқан кезде орын алуы мүмкін.	«Saeco Adapting System» тарауында сипатталғандай бірнеше кесе кофе қайнатыңыз.
	Тартылған кофе тым ірі.	Кофе қоспасын ауыстырыңыз немесе «Керамикалық кофе тартқышты реттеу» тарауында сипатталғандай тартуды реттеңіз.
Кофе баяу қайнайды (ескертпені қараңыз).	Кофе дәндері ыдысын таңдау тетігі ығысып кеткен.	Таңдау тетігін «  » позициясына қойыңыз.
	Тартылған кофе тым ұсақ.	Кофе қоспасын ауыстырыңыз немесе «Керамикалық кофе тартқышты реттеу» тарауында сипатталғандай тартуды реттеңіз.
	Контурлар бітелген.	Қақтан тазалау циклін орындаңыз.
Ағызу шүмегінен кофе ағып шығады.	Қайнату бөлігі кір.	Қайнату бөлігін тазалаңыз («Қайнату бөлігін апта сайын тазалау» тарауын қараңыз).
	Ағызу шүмегі бітелген немесе дұрыс орнатылмаған.	Ағызу шүмегін және оның тесіктерін тазалап, қайтадан дұрыстап орнатыңыз.
Ағызу шүмегін сүт құманына орнату мүмкін емес.	Шеге дұрыс позицияда тұрған жоқ.	Шегені қолмен дұрыс позицияға қойып, құманның ағызу шүмегін орнатыңыз.
Құрылғы қолданбаға қосылмайды.	Мобильді құрылғы тым алыс тұр.	Мобильді құрылғыны қолданған кезде құрылғыдан 5 метрден алыс жерге кетпеңіз.



Ескертпе:

Кофе қоспасы ауыстырылған болса немесе құрылғы жаңа ғана орнатылған болса, бұл мәселелер қалыпты болып есептеледі. Мұндай жағдайда құрылғы «Saeco Adapting System» тарауында сипатталғандай өзін-өзі бейімдеу әрекетін орындап болғанша күтіңіз.

ҚҰАТ ҮНЕМДЕУ

Күту режимі

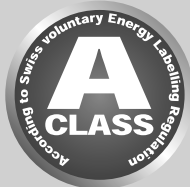

Толығымен автоматты Saeco эспрессо кофе құрылғысы А класындағы қуат белгісімен дәлелденгендей қуат үнемдеу үшін жасалған.

Пайдаланушы орнататын белгілі бір уақыт өткеннен кейін («Құрылғыны бағдарламалау» тарауын қараңыз) құрылғы автоматты түрде өшеді. Өнім қайнатылған болса, құрылғы шаю циклін орындайды.

Күту режимінде қуат тұтыну мөлшері 1 Вт·сағ кем.

Құрылғыны қосу үшін «**⏻**» түймесін бірнеше секунд басып тұрыңыз (оның артқы жағындағы қуат түймесі «**l**» позициясына орнатылған болса). Қайнатқыш салқын болса, құрылғы шаю циклін орындайды.

STAND-BY түймесін 3 секунд басып тұру арқылы құрылғы күйін күту режиміне қолмен өзгертуге болады.



Ескертпе:

- 1** Қызмет көрсету есігі ашық тұрса, құрылғы күту режиміне өтпейді.
- 2** Күту режимі іске қосылғанда құрылғы шаю циклін орындауы мүмкін. «**↶**» түймесін басып, циклді тоқтатуға болады.

Құрылғыны төмендегі әрекеттердің көмегімен қайта қосуға болады:

- 1** Басқару панеліндегі кез келген түймені басу.
- 2** Қызмет көрсету есігін ашу (есік жабылған кезде құрылғы қайтадан күту режиміне өтеді).

Құрылғы күту режимінде болған кезде «**⏻**» түймесіндегі қызыл көрсеткіш шам жыпылықтайды.

ТЕХНИКАЛЫҚ СИПАТТАМАЛАР

Өндіруші өнімнің техникалық сипаттамаларын өзгертуге құқылы.

Номиналды кернеу - Қуат күші - Қуат көзі	Құрылғыдағы деректер жапсырмасын қараңыз
Корпус материалы	Термопластикалық материал / металл
Өлшемі (е x б x т)	210 x 360 x 460 мм
Салмағы	13 кг
Қуат сымының ұзындығы	800–1200 мм
Басқару панелі	Алдыңғы панель
Кесе өлшемі	110 мм
Су ыдысы	1,7 литр - Алынатын түрі
Кофе дәндері ыдысының сыйымдылығы	270 г
Тартылған кофе тартпасының сыйымдылығы	20
Сорғы қысымы	15 бар
Қайнатқыш	Тот баспайтын болат
Қауіпсіздік құрылғылары	Қайнатқыштың қысымды азайту клапаны — Қос қауіпсіздік термостаты — Термо сақтандырғыш
Bluetooth	Bluetooth Smart (төмен қуатты)
Максималды пайдалану арақашықтығы	5 м
Планшеттермен үйлесімділігі	Avanti App қолданбасы iOS7 және одан кейінгі операциялық жүйемен жұмыс істейтін iPad 3/4/Air/mini retina құрылғыларымен; Android v.4.3 және одан кейінгі операциялық жүйемен жұмыс істейтін Samsung Galaxy Tab 3 (8,0")/Tab 4 (10,1")/Note pro LTE (12,2"), Nexus 7 2013 (7"), Sony Xperia Z LTE (10,1") құрылғыларымен, сондай-ақ Bluetooth 4.0 және одан кейінгі нұсқасымен үйлесімді.

КЕПІЛДІК ЖӘНЕ ҚЫЗМЕТ КӨРСЕТУ

Кепілдік

Кепілдік және оған қатысты жағдайлар туралы толық ақпарат алу үшін бөлек берілген кепілдік кітапшасын оқыңыз.

Қызмет көрсету

Құрылғы сізді қанағаттандыратынын қамтамасыз еткіміз келеді. Әлі тіркемеген болсаңыз, сатып алған құрылғыңызды **www.saeco.com/welcome** сайтында тіркеңіз. Осының арқасында сізбен байланыста болып, сізге тазалау және қақтан тазалау ескертулерін жіберіп тұра аламыз.

Қызмет немесе қолдау қажет болса, **www.saeco.com/support** мекенжайындағы Philips сайтына кіріңіз немесе еліңіздегі Philips Saeco байланыс желісіне хабарласыңыз. Байланыс деректерін бөлек берілген кепілдік кітапшасынан немесе **www.saeco.com/support** сайтынан табуға болады.

ТЕХНИКАЛЫҚ ҚЫЗМЕТ КӨРСЕТУ ӨНІМДЕРІНЕ ТАПСЫРЫС БЕРУ

Тазалау және қақтан тазалау үшін тек Saeco техникалық қызмет көрсету өнімдерін қолданыңыз. Бұл өнімдерді Philips онлайн дүкенінде (еліңізде болса) **www.shop.philips.com/service** мекенжайы бойынша, жергілікті сатушыдан немесе өкілетті қызмет көрсету орталықтарынан сатып алуға болады.

Құрылғы үшін техникалық қызмет көрсету өнімдерін сатып алуға қатысты қиындық болса, еліңіздегі Philips Saeco байланыс желісіне хабарласыңыз.

Телефон нөмірлерін бөлек оралған кепілдік кітапшасынан немесе **www.saeco.com/support** сайтынан табуға болады.

Техникалық қызмет көрсету өнімдеріне шолу

- Қақтан тазалау ерітіндісі CA6700





- AquaClean цүзгісі CA6903



- Май HD5061









- Кофе майын кетіргіш зат SA6704



- Сүт контурына арналған тазалағыш зат SA6705

Атауы	Дисплейдегі белгіше	Кеседегі кофе мөлшері (шамамен)	Сүт ағызу уақыты (шамамен)
Espresso		Стандартты мөлшер: 50 мл Мөлшер аралығы: 30÷70 мл	
Espresso Lungo		Стандартты мөлшер: 70 мл Мөлшер аралығы: 40÷110 мл	
Caffè crema		Стандартты мөлшер: 125 мл Мөлшер аралығы: 70÷280 мл	
Кофе		Стандартты мөлшер: 110 мл Мөлшер аралығы: 70÷140 мл	
Espresso Macchiato		Стандартты мөлшер: 50 мл Мөлшер аралығы: 30÷70 мл	Стандартты уақыт: 5 сек Уақыт аралығы: 5÷30 сек
Cappuccino		Стандартты мөлшер: 54 мл Мөлшер аралығы: 30÷170 мл	Әдепкі: 20 сек Уақыт аралығы: 10÷50 сек
Latte Macchiato		Стандартты мөлшер: 32 мл Мөлшер аралығы: 30÷170 мл	Әдепкі: 25 сек Уақыт аралығы: 10÷75 сек
Көпірген сүт			Әдепкі: 30 сек Уақыт аралығы: 10÷75 сек

Атауы	Дисплейдегі белгіше	Кеседегі кофе мөлшері (шамамен)	Сүт ағызу уақыты (шамамен)
Ristretto		Стандартты мөлшер: 30 мл Мөлшер аралығы: 20÷40 мл	
Espresso intenso		Стандартты мөлшер: 70 мл Мөлшер аралығы: 40÷110 мл	
Espresso mild		Стандартты мөлшер: 40 мл Мөлшер аралығы: 30÷70 мл	
Energy Coffee		Стандартты мөлшер: 190 мл Мөлшер аралығы: 110÷320 мл	
Flat White (Café au lait)		Стандартты мөлшер: 70 мл Мөлшер аралығы: 30÷260 мл	Стандартты мөлшер: 20 сек Уақыт аралығы: 10÷50 сек
Ыстық су		Стандартты мөлшер: 300 мл Мөлшер аралығы: 50÷450 мл	



421946029551

Қазақстан Республикасында сатып алынған тауарға қатысты шағымдарды қабылдайтын заңды тұлға: «Филипс Қазақстан» ЖШС Манас көшесі, 32А, 503-кеңсе, 050008, Алматы қаласы, Қазақстан, тел. 8 75 11 65 0123

Юр. лицо принимающее претензии в отношении товара, приобретенного на территории Республики Казахстан: ТОО «Филипс Қазақстан» ул.Манаса, 32А офис 503, 050008 Алматы, Қазақстан, тел. 8 75 11 65 0123.

KZ Өндіруші: "Филипс Консьюмер Лайфстайл Б.В.", Туссендиепен 4, 9206 АД, Драхтен,

КК

30

Өндіруші алдын ала ескертусіз өзгерістер енгізу құқығын сақтайды.



www.philips.com/saeco