

PHILIPS

HD2195



使用手冊



目錄

1 重要事項	4	5 環境保護	21
停電備援功能	5	6 保固與服務	21
電磁場 (EMF)	6	7 規格	21
2 您的智慧萬用鍋	7	8 疑難排解	22
包裝盒內容	7		
產品概要	8		
控制項目概覽	9		
功能概覽	10		
3 使用您的智慧萬用鍋	11		
第一次使用前	11		
烹調前置準備	11		
密封烹調	12		
無水烹調	14		
再加熱	15		
細火慢燉	15		
中途加料	16		
收汁入味	16		
延遲烹煮的預約時間	17		
設定安全鎖	18		
蒸氣清潔	18		
設定「我的最愛」選單	18		
4 清潔與維護	19		
拆卸和清洗內鍋蓋	19		
拆卸和清洗蒸氣閥	20		
拆卸和清洗浮子閥	20		
內部	21		
外部	21		
配件和內鍋	21		

1 重要事項

在使用本產品前，請先仔細閱讀此安全手冊，並保留手冊以供日後參考。

危險

- 請勿浸泡本產品。

警示

- 本產品為居家用途設計，而類似的應用包含：
 - 店家的員工廚房、辦公室與其他工作場所；
 - 農舍；
 - 供住宿的飯店、汽車旅館與其他居住場所；
- 本產品不適合供下列人士（包括孩童）使用：肢體不健全，感覺或精神上有障礙者，或是經驗與使用知識缺乏者。他們需要有負責其安全的人員在旁監督和指導，方可使用。
- 請看管孩童，避免他們將本產品當成玩具。請勿讓孩童接觸產品與電線，請勿讓電源線懸掛在產品放置的餐桌或流理台邊緣。
- 如果電線損壞，必須交由製造商、服務代理商或具備相同資格的技師進行更換，以免發生危險。
- 確保防止液體溢出到電源連接器上，以免造成潛在危險。

- 務必遵循使用說明正確使用設備，避免潛在傷害。
- 注意：使用後，加熱元件表面仍有餘熱。
- 本產品並非為透過外部定時器或獨立遙控系統進行操作而設計。
- 請定期檢查安全閥內排出蒸氣的管道，確認沒有阻塞。
- 容器必須充分降壓之後才能打開。
- 切勿讓液體潑灑到電源接頭上，避免潛在危險。
- 請務必遵照指示操作並正確使用本產品，以免發生潛在危險。
- 本產品僅可與已接地的電源插座連接。務必確保插頭穩固插到電源插座中。
- 如果插頭、電源線、內鍋、密封圈或鍋體有損壞，請勿使用產品。
- 請先確定底部加熱元件與內鍋外側是否清潔、乾燥，再將插頭插入電源插座。
- 為產品插上電源插頭或轉動控制旋鈕時，請確保雙手乾燥。
- 如果有太多空氣或蒸氣從上蓋溢出，請勿使用本產品。

注意

- 請勿使用其他製造商的任何配件或零件，或非由飛利浦建議之配件或零件。如果您使用此類配件或零件，保固即會失效。
- 請勿將本產品暴露在高溫下，也請勿放置於正在使用(或尚有餘溫)的爐子或廚具上。
- 請勿將本產品直接曝曬在陽光下。
- 請將產品放在平穩的水平表面上。
- 請先將內鍋放在產品中，才將插頭插入插座，並開啟電源。
- 請勿直接將內鍋置於爐火上進行烹煮。
- 內鍋或內蓋若變形請勿使用。
- 確認密封圈乾淨且狀況良好。
- 本產品使用時，暴露在外的表面可能會變熱。觸碰表面時，請格外小心。
- 在烹煮過程中或掀開鍋蓋時，熱氣可能會從浮子閥和壓力調節閥冒出，例如洩壓提示音響起後會開始排氣，雙手和臉部必須遠離本產品，以免蒸氣燙傷。
- 請勿於本產品運作期間加以抬起及移動。
- 注水時請勿超過內鍋所指示的最高水位，以免溢出。
- 烹調時，請勿將廚具放在鍋內。
- 請僅使用隨附的廚具。避免使用鋒利的廚具。
- 為避免刮痕，不建議直接烹調含有甲殼類食材的食物。
- 請勿將磁性物質放到蓋子上。請勿將產品放在磁性物質附近使用。
- 清潔或移動產品之前，請務必先待其冷卻至室溫。
- 使用後請務必清潔本產品。請勿將產品放入洗碗機清洗(含配件)。
- 如果不打算長時間使用產品，請拔下插頭。
- 如果不當使用本產品或未依照此手冊操作，保固將失效，且飛利浦不擔負任何損壞賠償責任。
- 若要下載使用手冊，請造訪 www.philips.com/support。

停電備援功能

本產品具有可保留停電前狀態的備援功能。

- 如果在烹調過程中發生停電，並且在 30 分鐘之內恢復供電，烹調時間將從中斷的時間開始繼續倒數。
- 如果在本產品處於預約模式時發生停電，只要在 30 分鐘之內恢復供電，預約時間將從中斷的時間開始繼續倒數。
- 如果電源供應未在 30 分鐘內恢復，本產品可能不會繼續先前的工作進度，而是維持待機模式。
- 如果產品在洩壓過程中發生停電，只要在 30 分鐘之內恢復供電，鍋內仍有壓力時，洩壓指示燈將閃爍，蜂鳴提示音響起後自動開始洩壓。

電磁場 (EMF)

本飛利浦產品符合所有電磁場暴露的相關適用標準和法規。

2 您的智慧萬用鍋

感謝您購買本產品。歡迎來到飛利浦的世界！

請至 www.Philips.com/welcome 註冊您的產品，以獲得飛利浦提供的完整支援。

包裝盒內容

主機及電源線	湯飯勺
內鍋	量杯
電源線	使用手冊
食譜	蒸架
回函卡	保證卡
加贈：可拆卸式內鍋蓋及密封圈一套	

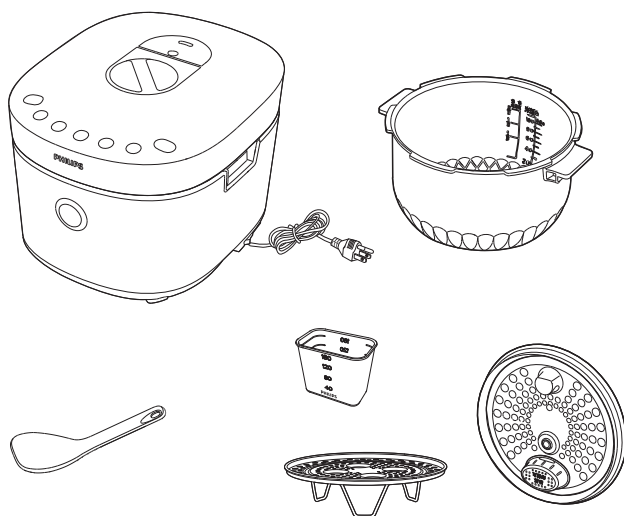

產品概要

①	頂蓋	⑧	水位指示
②	拆卸式內鍋蓋	⑨	內鍋
③	密封圈	⑩	開蓋按鈕
④	溫度控制器螺帽	⑪	電源線
⑤	防阻塞護蓋	⑫	控制面板
⑥	安全閥	⑬	開蓋旋柄
⑦	浮子閥	⑭	蒸氣閥

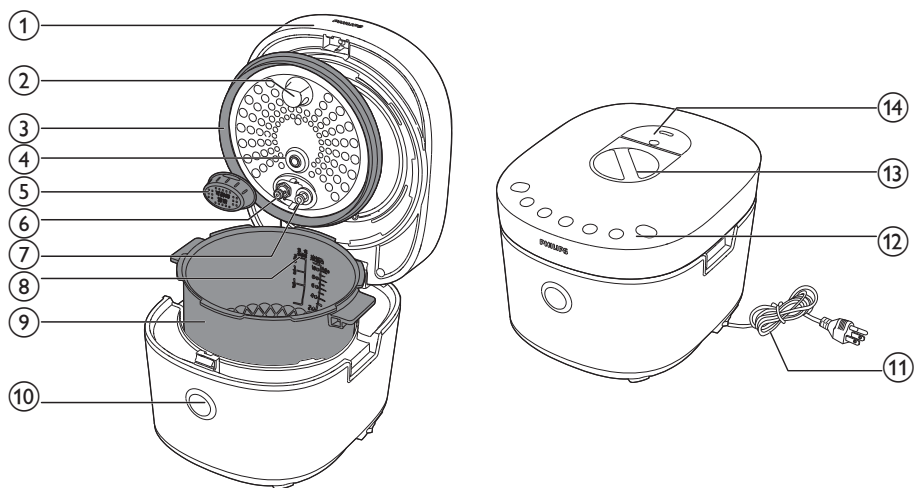

控制項目概覽

⑮	工作狀態指示燈	⑳	我的最愛鍵
⑯	選單/時間選擇鍵	㉑	收汁入味鍵
⑰	合蓋指示燈	㉒	壓力選擇/安全鎖鍵
⑱	保溫/取消鍵	㉓	安全鎖指示燈
㉒	洩壓指示燈	㉔	開始烹飪鍵
㉓	時長/預約鍵	㉕	開蓋指示燈
㉔	中途加料鍵	㉖	密封烹調選擇鍵
㉕	我的最愛指示燈	㉗	時間指示區



功能概覽

無水烹調（無水烹調時，只有當程序開始倒計時，才能進行開蓋操作。）

烹調功能	預設時間 (分)	預設時間控制範圍 (分)	預設壓力 (kPa)	壓力控制範圍 (kPa)
烤海鮮	23	20-59	/	/
烤雞	18	15-59	/	/
焗烤時蔬	5	3-30	/	/
烤肉	15	10-59	/	/
蛋糕	45	40-59	/	/

其他烹調

烹調功能	預設時間 (分)	預設時間控制範圍 (分)	預設壓力 (kPa)	壓力控制範圍 (kPa)
細火慢燉	2 小時	2-6 小時	/	/
再加熱	10	10-40	/	/

密封烹調

（當您自主調節壓力時，調整的是高壓和微壓加起來的時間，統稱為保壓時間。）

烹調功能	預設保壓時間 (分)	保壓時間控制範圍 (分)	預設壓力 (kPa)	壓力控制範圍 (kPa)
煲湯	30	25-59	70	20-70
煮粥	20	15-59	40	20-70
米飯	14	/	30	/
豬肉/排骨	30	30-59	50	20-70
牛肉/羊肉	40	30-59	60	20-70
雞肉/鴨肉	25	25-59	50	20-70
豆類/蹄筋	40	40-90	50	20-50
蒸氣清潔	15	5-59	20	/
健康蒸	8	3-20	20	/

3 使用您的智慧萬用鍋

第一次使用前

- 1 拆除本產品的所有包裝材料。
- 2 從內鍋拿出所有配件。
- 3 第一次使用智慧萬用鍋前，請先徹底清潔智慧萬用鍋的配件（電源線除外，請參閱「清潔與維護」單元）。

備註

- 開始使用智慧萬用鍋前，請確認所有配件都已經完全乾燥。
- 確定內鍋是否與底部加熱元件適當接觸。

烹調前置準備

！ 警示

- 請確認蒸氣閥沒有阻塞，以及拆卸式內鍋蓋已正確安裝。

備註

- 內鍋中的食材和液體請勿少於 1/3 或超過滿水位線。
- 若為烹飪期間會膨脹的食材（如綠豆等豆類食材，以及白木耳等乾貨食材），以及煮粘稠的液體時（如煮粥），內鍋中的食材及液體請勿超過 1/2 滿。
- 若要煮飯，請參考內鍋內側的水位指示。您可以根據不同種類的米飯和個人喜好來調整水位。請勿超過內鍋內部所標示的最大食材料量。
- 烹調程序啟動後，您可以按下保溫/取消關閉目前的工作，且產品會進入待機模式。

使用智慧萬用鍋前，請進行下列烹調前置準備：

- 1 將開蓋旋柄逆時針旋轉至「開蓋」位置。

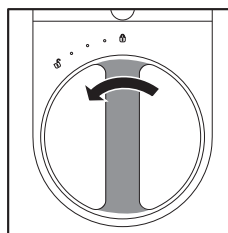

- 2 按下開蓋按鈕，打開頂蓋。

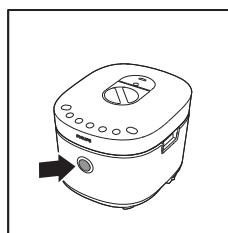

- 3 從智慧萬用鍋拿出內鍋。

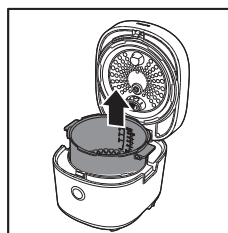

- 4 將洗好的食材放入內鍋，以軟布擦乾內鍋外部及底部(圖 1)，然後將其放回智慧萬用鍋(圖 2)。

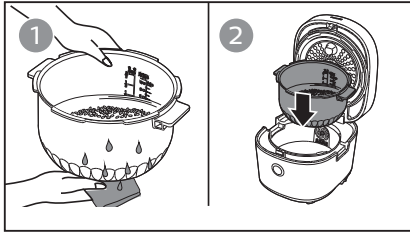

- 5 以順時針方向轉動旋柄，鎖定頂蓋。

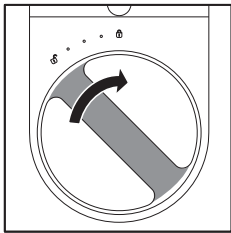

- 6 將插頭插入電源插座。

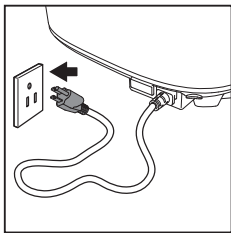

備註

- 確認密封圈正確安裝在拆卸式內鍋蓋的邊緣。
- 確認拆卸式內鍋蓋正確安裝，詳情請參閱“清潔與維護”章節。
- 確定內鍋外部乾燥、乾淨，且加熱板上沒有異物殘留。
- 確定內鍋是否與加熱板適當接觸。
- 本智慧萬用鍋應用雙重脈衝科技，因此有高壓及微壓烹調階段。加熱、起壓、高壓、微壓為壓力烹調四階段。

密封烹調

備註

- 本章節中的圖片所顯示的壓力值僅供參考，烹調的實際壓力浮動數值，請以實際顯示的壓力為準。

煲湯、煮粥、米飯、豬肉/排骨、牛肉/羊肉、健康蒸（壓力不可調節）、雞肉/鴨肉及豆類/蹄筋為密封烹調功能。關於密封烹調時間和壓力控制範圍的相關資訊，請參閱「功能概覽」章節。

- 1 請依照「烹調前置準備」中的步驟操作。
- 2 點選右側的 ▲/▼，選擇其中一個密封烹調功能（如果要選擇“健康蒸”功能，點選左側的 ▲/▼）。
 - ↳ 選定的烹調功能會亮起，螢幕上會顯示預設的保壓時間和壓力。

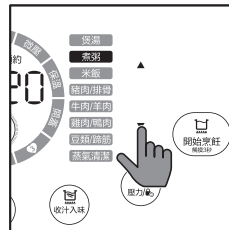

- 3 若要設定不同的保壓時間，請點選時長/預約，時長即會亮起。
 - ↳ 保壓時間隨即閃爍。
 - ↳ 左側的 ▲/▼ 亮起。

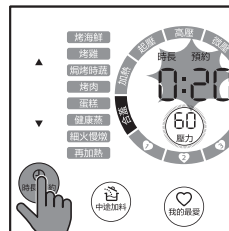

- 4 點選左側的 ◀/▶ 設定保壓時間。
關於保壓時間控制範圍，請參閱「功能概覽」章節。

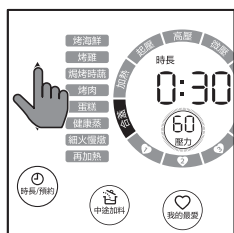

秘訣

- 點選 ▲/▼ 以調整時間。請點選並按住 ▲/▼ 以快轉或倒轉時間。
- 除了米飯以外，其他都可以調整保壓時間。

- 5 若要設定不同的壓力，請點選壓力。
↳ 壓力會在螢幕上閃爍。
↳ 右側的 ▲/▼ 點亮。

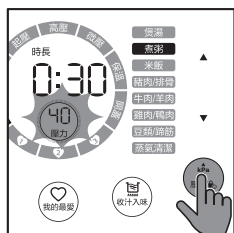

- 6 點選 ▲/▼ 選擇您需要的壓力。

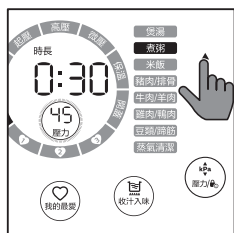

備註

- 僅能調整下列功能的壓力等級：煲湯、煮粥、豬肉/排骨、牛肉/羊肉、雞肉/鴨肉和豆類/蹄筋。
- 健康蒸功能無法調整壓力等級。

- 7 點選並按住開始烹飪 3 秒鐘，智慧萬用鍋會以所選模式開始運轉。

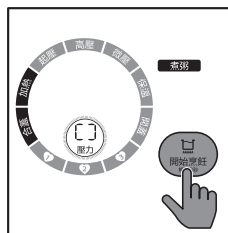

- 8 智慧萬用鍋達到作用壓力時，保壓時間會開始倒數。

- 9 保壓時間結束時，蜂鳴提示音響起三次，智慧萬用鍋會開始釋放壓力。
↳ 工作狀態圓圈上的洩壓指示燈隨即亮起。

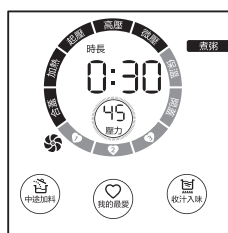

- 10 壓力完全釋放後，智慧萬用鍋會自動轉換至保溫模式。

- ↳ 工作狀態圓圈上的保溫指示燈隨即亮起。

備註

- 烹調程序完成後，從電源插座上拔下電源插頭。
- 如果在保壓狀態取消烹調程序，洩壓指示燈將閃爍，蜂鳴提示音響後開始洩壓，壓力完全釋放後才能開啟上蓋。

無水烹調

備註

- 針對無水烹調功能，壓力無法調整。

進行無水烹調時，您無需加水進內鍋，亦可烹調食物。然而，當食材本身自帶水分較多的時候，烹飪過程中，仍可能起壓，排氣，此時要等待進入倒計時，才能進行開蓋操作。

烤海鮮、烤雞、焗烤時蔬、蛋糕以及烤肉為無水烹調功能。

- 請依照「烹調前置準備」中的步驟操作。
- 點選左側的 ▲ / ▼ 按鍵，選擇您需要的功能。
 - 選定的烹調功能會亮起，螢幕上會顯示預設的烹調時間。

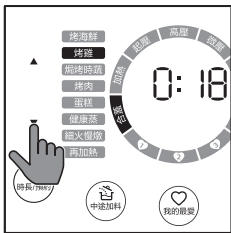

- 若要設定不同的烹調時間，請點選時長/預約，時長即會亮起。
 - 烹調時間隨即閃爍。

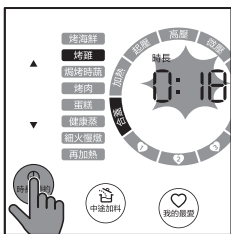

- 點選左側的 ▲ / ▼ 以設定烹調時間。關於烹調時間控制範圍，請參閱「功能概覽」章節。

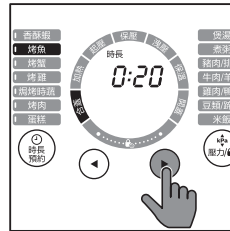

秘訣

- 點選 ▲ / ▼ 可按 1 分鐘/次調整時間。點選並按住 ▲ / ▼ 可快轉設定時間。

- 點選並按住開始烹飪 3 秒鐘，智慧萬用鍋會以所選模式開始運轉。

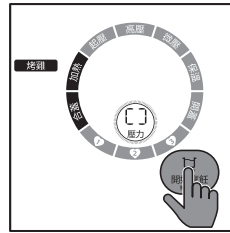

- 智慧萬用鍋達到設定溫度時，倒計時開始，此時請放入食材。
- 如需合蓋，請切記鎖蓋。如果食材含有較多水分產生，則萬用鍋會自動排氣釋壓。待蒸氣完全釋放後，方可繼續開蓋操作。
- 烹飪結束後，智慧萬用鍋會自動轉換至保溫模式。
 - 工作狀態圓圈上的保溫指示燈隨即亮起。

再加熱

- 1 請依照「烹調前置準備」中的步驟操作。
- 2 將放涼的食物翻鬆，均勻分布在內鍋中。
- 3 在食材上倒一些水，以免過乾。水量取決於食材量。
- 4 點選再加熱鍵。

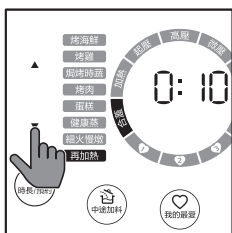

- 5 若要設定不同的再加熱時間，請點選時長/預約，時長即會亮起。
↳ 再加熱時間隨即閃爍。

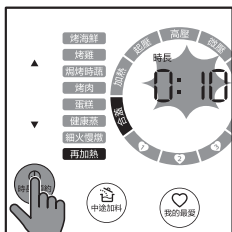

備註

- 本圖所顯示的壓力值僅供參考，烹調的實際壓力浮動數值，請以實際顯示的壓力為準。
- 使用本功能時請合蓋并鎖蓋。

- 6 點選 ▲ / ▼ 以設定再加熱時間。關於再加熱時間控制範圍，請參閱「功能概覽」章節。

秘訣

- 點選 ▲ / ▼ 可按 1 分鐘/次調整時間。點選並按住 ▲ / ▼ 可快轉設定時間。

- 7 點選並按住開始烹飪 3 秒鐘，智慧萬用鍋會以所選模式開始運轉。
- 8 再加熱完成時，智慧萬用鍋會自動切換至保溫模式。

細火慢燉

- 1 將食材放入內鍋，合上蓋子。
- 2 點選左側的 ▲ / ▼ 按鍵，選擇細火慢燉功能。

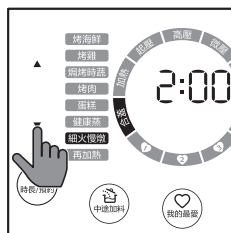

- 3 點選並按住開始烹飪 3 秒鐘，智慧萬用鍋會以所選模式開始運轉。
- 4 當內鍋裡溫度達到 90 度，螢幕上顯示倒數計時。
- 5 離烹飪結束還有 10 分鐘時，「加熱」指示環熄滅，「微壓」指示環亮起。智慧萬用鍋釋放少量的蒸氣以減少鍋內的壓力。

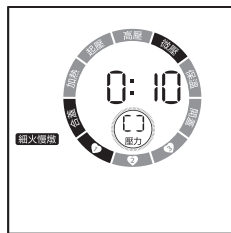

- 6 10 分鐘後，當壓力完全釋放後。智慧萬用鍋會自動切換至保溫模式。

備註

- 使用細火慢燉功能時，可以中途開蓋翻動食材，但切記操作完畢後合蓋并鎖蓋。如果在烹飪最後10分鐘未鎖蓋，機器會發出蜂鳴音提醒，否則烹飪自動延長20分鐘。

中途加料

中途加料功能允許您在密封烹飪過程中打開上蓋，添加更多食材。

備註

- 除煮粥、煮飯、蒸氣清潔和蛋糕外，其他密封烹調選單均可使用中途加料功能。

1 在待機模式下，選擇所需的功能，點選中途加料。

- ↳ 點選中途加料預約中途加料，在長按開始烹飪 3 秒鐘，即可開始烹飪。當保壓倒計時剩餘 8 分鐘時，當前烹飪過程停止，蜂鳴提示音響三聲，蒸氣閥開始洩壓。

備註

- 健康蒸無法預約中途加料，只能在保壓過程中通過點選中途加料鍵開蓋加入更多食材。

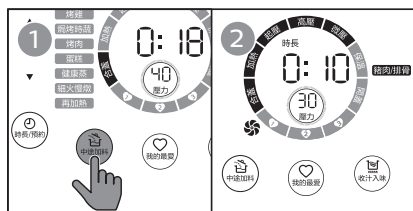

2 若沒有預約中途加料功能，在保壓的過程中可以點選中途加料鍵洩壓，再進行中途加料

- ↳ 保壓過程中按中途加料鍵，當前烹飪過程停止，蜂鳴提示音響三聲，蒸氣閥進行洩壓。

3 智慧萬用鍋的壓力完全釋放時，工作狀態圓圈的開蓋閃爍提示，智慧萬用鍋發出蜂鳴音提示您可以打開上蓋，添加食材。

4 食材添加完畢，順時針轉動旋柄至鎖緊位置。
↳ 智慧萬用鍋恢復之前的工作。

備註

- 在合蓋時發現不易合蓋，是由於鍋內仍有蒸氣，耐心等待一段時間，待鍋內熱蒸氣排出，浮子閥落下後，再進行合蓋。

5 如果未及時中途開蓋添加食材，本產品將在蜂鳴提示音響起 2 分鐘後，自動恢復之前烹飪程序。

收汁入味

備註

- 收汁入味功能僅適用於下列功能：豬肉/排骨、牛肉/羊肉、雞肉/鴨肉、豆類/蹄筋、煲湯、烤海鮮、烤雞、焗烤時蔬以及烤肉。您可以在烹煮程序、保溫模式或待機模式中使用此功能。
- 預設的時間為 8 分鐘，您可以將時間設定為 5 至 15 分鐘。
- 當收汁入味功能運作中時，點選收汁入味可取消此功能。

預約模式：

- 1 在待機模式或者保溫模式下，點選收汁入味，預約收汁入味功能。
↳ 顯示預設烹調時間。

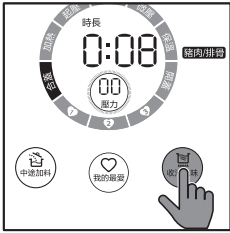

- 2 點選▲/▼設定時間，再點選開始烹飪鍵3秒，收汁入味功能將在洩壓完成後開始。

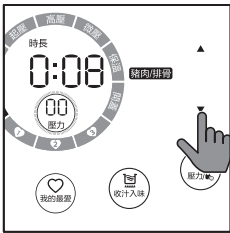

非預約模式：

- 若沒有預約收汁入味功能，您還可以在烹調程序結束進入保溫狀態後，點選收汁入味，再點選開始烹飪鍵3秒，收汁入味功能立即開始。

備註

- 在非預約模式下，使用收汁入味功能，開蓋操作效果更佳。如果希望合蓋操作，請切記鎖蓋，否則機器會響起蜂鳴音提醒。若此時仍未鎖蓋，機器會停止加熱。

延遲烹煮的預約時間

您可以預設部分選單的預約延遲烹調時間。預約定時器可選範圍為 10 分鐘至 24 小時。

備註

- 預設定時器僅不適用於蛋糕和蒸氣清潔功能選單。
- 針對下列功能使用預設定時器時，您可以使用收汁入味功能：豬肉/排骨、牛肉/羊肉、雞肉/鴨肉、豆類/蹄筋、煲湯、烤海鮮、烤雞、焗烤時蔬以及烤肉。
- 本章節中圖片所顯示的壓力值僅供參考，烹調的實際壓力浮動數值，請以實際顯示的壓力為準。

- 1 請按照密封烹調或無水烹調上的步驟，選擇您需要的烹調功能。
- 2 點選時長/預約兩次，預約指示燈會亮起。

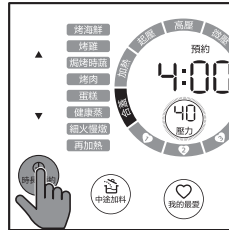

- 3 點選▲/▼設定時間。

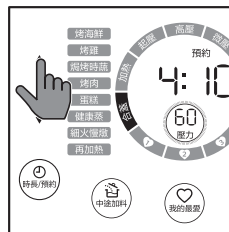

❁ 秘訣

- 點選 ▲ / ▼ 可按 10 分鐘/次調整時間。點選並按住 ▲ / ▼ 可快轉設定時間。

- 4 點選開始烹飪 3 秒鐘以確認預設時間。
- ↳ 螢幕上會顯示剩餘的烹調時間。當顯示為 0:00 時，烹調程序立即開始。

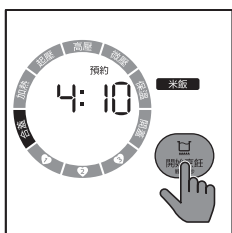

設定安全鎖

為了保護您的小孩，避免其使用本產品，或在烹煮中意外操作，您可以設定安全鎖功能。

- 1 長按 壓力/🔒 鍵 3 秒啟動安全鎖。

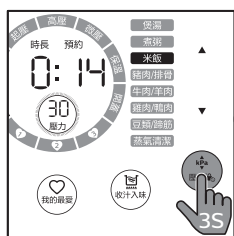

- ↳ 安全鎖指示燈亮起。
- ↳ 安全鎖鎖定過程中，其他按鍵沒有反應。

- 2 按 壓力/🔒 鍵 3 秒以關閉安全鎖。

- ↳ 安全鎖指示燈熄滅。

蒸氣清潔

備註

- 本章節中的圖片所顯示的壓力值僅供參考，烹調的實際壓力浮動數值，請以實際顯示的壓力為準。

- 1 向內鍋中添加不少於2刻度的水。
- 2 擦掉內鍋外的水，將其放入產品內。
- 3 合上鍋蓋，將電源插頭插入插座。
- 4 點選蒸氣清潔功能。

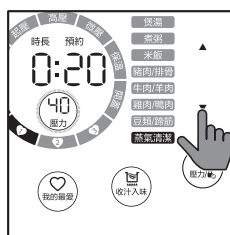

- 5 點選並按住開始烹飪 3 秒鐘，智慧萬用鍋啟動蒸氣清潔功能。
- 6 烹飪完成後，產品發出蜂鳴音並切換到待機模式。
- 7 待產品冷卻後再進行清潔（參閱第4章“清潔與維護”）。

設定「我的最愛」選單

備註

- 本章節中的圖片所顯示的壓力值僅供參考，烹調的實際壓力浮動數值，請以實際顯示的壓力為準。

您可以將任意三種選單設定為“我的最愛”，在您對設定進行修改之前，預設的三種“我的最愛”選單為：

- ❶-米飯、❷-煲湯和 ❸-煮粥。
- 在待機模式下，點選“我的最愛”一次或多次，❶，❷ 和 ❸ 依次點亮，然後點選開始烹飪3 秒鐘即可快速使用“我的最愛”選單。

如果您需要變更「我的最愛」中的選單，例如變更「煲湯」為「豬肉/排骨」，請遵循下列步驟。

- 1 點選「我的最愛」選中♥。
- 2 點選右側的▲/▼選中“豬肉/排骨”。

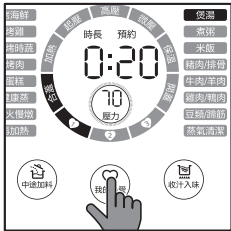

備註

- 如果您需要不同的烹煮時間，請參閱「設定烹煮時間」單元。修改後的烹煮時間也會儲存於「我的最愛」選單中。

- 3 點選並按住我的最愛 3 秒，「我的最愛」中的「煲湯」將會變更為「豬肉/排骨」。

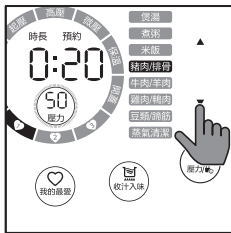

- 4 遵循同樣的邏輯變更「我的最愛」中的其他選單。

4 清潔與維護

備註

- 開始清潔智慧萬用鍋之前，請先拔掉插頭。
- 請等待智慧萬用鍋已充分冷卻，再進行清潔。

拆卸和清洗內鍋蓋

- 如需拆卸內鍋蓋，握住內鍋蓋上部的把手，向外拉，可將內鍋蓋拆下。

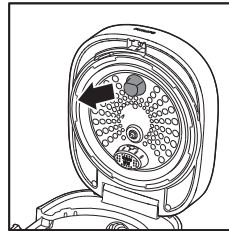

- 握住防阻塞護蓋，接著用力朝外拉，將其拆卸以進行清潔。

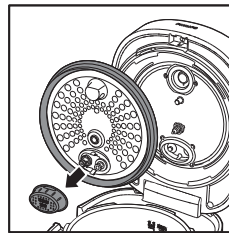

- 如要組裝拆卸式內鍋蓋，先將內鍋蓋把手處裝配到位 (1)，然後將內鍋蓋中間的孔位對準溫度感應器，雙手握住內鍋蓋兩側用力按直到聽到咔噠聲 (2)。

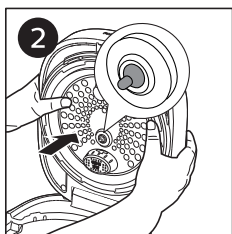
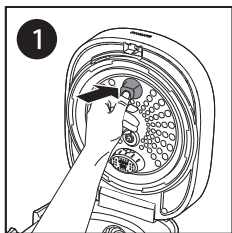

- 向下拆開蒸氣閥頂部的卡扣即可拆開，將蒸氣閥浸泡在溫水中並使用海綿進行清潔。

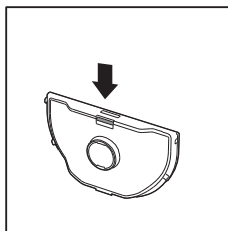

- 安裝蒸氣閥時，必須先將底部的卡扣正確裝配到位，再按頂部的卡扣直到聽到咔噠聲。

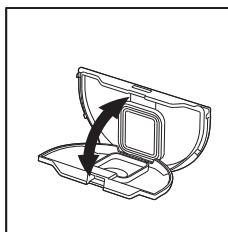

拆卸和清洗蒸氣閥

- 按下蒸氣閥的凹處，將其從頂蓋移除並清洗。

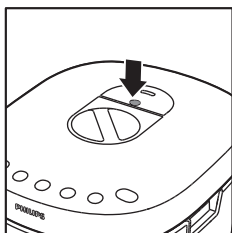

拆卸和清洗浮子閥

備註

- 如果烹調了顆粒細小或者粘稠的食物，浮子閥可能出現堵塞情況，請按照以下步驟拆卸和清洗浮子閥。
- 用手抓住浮子閥周圍的橡膠圈，往上輕拽，即可將浮子閥拆下來。拆卸下的浮子閥和橡膠圈，用水沖洗乾淨裡面的食物殘渣。

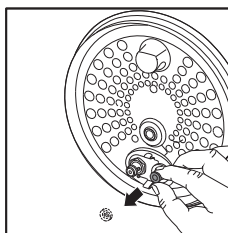

- 如需安裝浮子閥，將浮子閥細的一端對準拆卸的孔位，從內鍋蓋的背面穿過 (1)，然後將橡膠圈從浮子閥的正面套入即可 (2)。

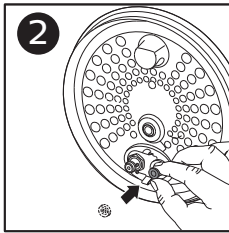
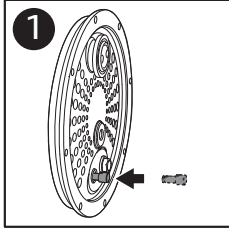

內部

外鍋側壁以及底部加熱元件：

- 使用擰乾的濕布擦拭。
- 確定清掉黏在智慧萬用鍋上的所有食物殘渣。

外部

外鍋蓋表面與主機體外部：

- 使用沾肥皂水的濕布擦拭。
- 只能使用軟的乾布擦拭控制面板。
- 確定清掉黏在安全閥與浮子閥周圍的所有食物殘渣。

配件和內鍋

湯勺和內鍋。

- 浸泡在熱水裡，以海綿刷洗。

5 環境保護

本產品使用壽命結束時，請勿與一般家庭廢棄物一併丟棄。請將該產品送至政府指定的回收點進行回收。此舉能為環保盡一份心力。

6 保固與服務

若您需要服務或資訊或是有任何問題，請前往飛利浦網站 www.philips.com.tw，或聯絡您所在國家/地區的飛利浦客戶服務中心。您可以在全球保證書上找到其電話號碼。若您所在國家/地區沒有客戶服務中心，請洽詢當地的飛利浦經銷商。

7 規格



型號	HD2195
額定輸出功率	1250 W
額定容量	5.0 L
內鍋直徑	22 cm
尺寸 (長x寬x高)	355mmx285mmx260mm
淨重	8.3 kg

備註

- 若長時間不使用，請拔下智慧萬用鍋的插頭。

8 疑難排解

如果您在使用本產品時發生任何問題，送修前請先查看下列各項目。如果您不能解決問題，請聯絡您所在國家/地區的飛利浦客戶服務中心。

問題	解決方法
上蓋蓋不起來。	<ul style="list-style-type: none">握把位於  位置。以逆時鐘方向將其轉動到  位置。
壓力釋放後，無法開啟上蓋。	<ul style="list-style-type: none">請確定握把位於  位置。
食材沒有煮熟。	<ul style="list-style-type: none">在開啟智慧萬用鍋電源前，請確定加熱板和內鍋外部沒有任何異物殘留。加熱板損壞，或內鍋變形。請將產品送至飛利浦經銷商或飛利浦授權服務中心。若選擇了錯誤的功能或時間，請增加烹調時間或變更烹調方法。
整機有蒸氣漏出。	<ul style="list-style-type: none">密封圈沒裝好。確認密封圈正確安裝在上蓋內側周圍。密封圈內有食物殘渣。確認密封圈是否乾淨。
蒸氣從浮子閥溢出。	<ul style="list-style-type: none">浮子閥的密封圈上有食物殘渣。清理浮子閥的密封圈。浮子閥密封圈破損。更換密封圈。
螢幕上顯示 E5。	<ul style="list-style-type: none">家中電壓過高。請等待電壓穩定或者檢查電壓後再使用產品。
螢幕上顯示 E5。	<ul style="list-style-type: none">家中電壓過低。請等待電壓穩定或者檢查電壓後再使用產品。
螢幕上顯示 E14。	<ul style="list-style-type: none">內鍋內部溫度過高或產品正在乾燒。等待內鍋溫度降至室溫，或者檢查內鍋是否缺水再使用。
螢幕上顯示 E18。	<ul style="list-style-type: none">內鍋蓋的浮子閥粘住，無法落下。請您清理浮子閥上的實物殘渣後再使用產品。
螢幕上顯示 E1、E2、E4、E7、E8、E9、E10、E11、E12、E13、E15、E16、E17、E19 或 E20。	<ul style="list-style-type: none">智慧萬用鍋故障。將本產品送至飛利浦經銷商或飛利浦授權的服務中心。

設備名稱：飛利浦智慧萬用鍋， 型號（型式）：HD2195
 Equipment name Type designation (Type)

單元 Unit	限用物質及其化學符號 Restricted substances and its chemical symbols					
	鉛 Lead (Pb)	汞 Mercury (Hg)	鎘 Cadmium (Cd)	六價鉻 Hexavalent chromium (Cr ⁶⁺)	多溴聯苯 Polybrominated biphenyls (PBB)	多溴二苯醚 Polybrominated diphenyl ethers (PBDE)
電源線組	-	○	○	○	○	○
主機板及顯示板	-	○	-	○	○	○
主溫控器組件	-	○	○	○	○	○
壓力感測器組件	-	○	-	○	○	○
底座與頂蓋等外殼	○	○	○	○	○	○

備註1：“超出0.1 wt %”及“超出0.01 wt %”係指限用物質之百分比含量超出百分比含量基準值。

Note 1: “Exceeding 0.1 wt %” and “exceeding 0.01 wt %” indicate that the percentage content of the restricted substance exceeds the reference percentage value of presence condition.

備註2：“○”係指該項限用物質之百分比含量未超出百分比含量基準值。

Note 2: “○” indicates that the percentage content of the restricted substance does not exceed the percentage of reference value of presence.

備註3：“-”係指該項限用物質為排除項目。

Note 3: The “-” indicates that the restricted substance corresponds to the exemption.



© 2018 Koninklijke Philips N.V.
All rights reserved.

HD2195_UM_TW_v3.0

