

**Saeco**

*GranBaristo*

19

Slovensčina

NAVODILA ZA UPORABO

Type HD8964

Pred uporabo aparata pozorno preberite ta navodila za uporabo.



SL

19

CE

Registrirajte izdelek in si pridobite pomoč na spletni strani

[www.saeco.com/welcome](http://www.saeco.com/welcome)

Čestitamo vam ob nakupu super avtomatskega kavnega aparata Saeco GranBaristo!

Če želite v celoti izkoristiti podporo, ki jo nudi Saeco, registrirajte vaš izdelek na [www.saeco.com/welcome](http://www.saeco.com/welcome).

Ta navodila za uporabo so namenjena za model HD8964.

Aparat je namenjen pripravi ekspres kave iz kavnih zrn in ima vrč za mleko za pripravo odličnega kapučina ali mleka s kavo na enostaven in hiter način. V tem priložniku boste našli vse potrebne informacije za namestitev, uporabo, čiščenje in odstranjevanje vodnega kamna vašega aparata.

## VSEBINA

<b>POMEMBNO</b> .....	<b>4</b>
Varnostna navodila .....	4
Pozor .....	4
Opozorila .....	6
Elektromagnetna sevanja .....	7
Odstranitev .....	7
<b>NAMESTITEV</b> .....	<b>8</b>
Prikaz izdelka .....	8
Splošni opis .....	9
<b>PREDHODNI POSTOPKI</b> .....	<b>10</b>
Embalaža aparata .....	10
Namestitev aparata .....	10
Funkcija demo načina .....	12
<b>PRVI VKLOP</b> .....	<b>13</b>
Izbiranje jezika .....	13
Samodejni cikel splakovanja/ čiščenja .....	14
Ročni cikel splakovanja .....	15
Merjenje in programiranje trdote vode .....	18
Vgradnja filtra vode "INTENZA+" .....	20
Zamenjava filtra vode "INTENZA+" .....	24
<b>NASTAVITVE</b> .....	<b>25</b>
Profil kave .....	25
Aktiviranje novega profila .....	25
Onemogočanje uporabniškega profila .....	26
Saeco Adapting System .....	28
Nastavitev keramičnega kavnega mlinčka .....	28
Nastavitev arome (intenzitete kave) .....	29
Nastavitev pipe za točenje .....	30
Nastavitev količine kave v skodelici .....	32
<b>TOČENJE KAVE</b> .....	<b>33</b>
Točenje kave s kavo v zrnju .....	33
Točenje kave s predhodno zmleto kavo .....	34
<b>VRČ ZA MLEKO</b> .....	<b>36</b>
Polnjenje vrča za mleko .....	36
Vstavljanje vrča za mleko .....	37
Odstranitev vrča za mleko .....	37

Izpraznitev vrča za mleko.....	38
<b>TOČENJE NAPITKOV Z MLEKOM .....</b>	<b>39</b>
Cikel SAMODEJNEGA ČIŠČENJA vrča .....	42
Nastavitev dolžine napitka z mlekom .....	43
<b>POSEBNI NAPITKI .....</b>	<b>45</b>
Vroča voda .....	45
Nastavitev točenja vroče vode.....	47
Točenje drugih napitkov menija "Special beverages".....	48
Nastavitev količine za točenje drugih napitkov menija "Posebni napitki" v skodelico .....	49
<b>PROGRAMIRANJE NAPITKA .....</b>	<b>50</b>
Aroma.....	51
Količina kave.....	51
Temperatura .....	51
Okus .....	52
Količina mleka .....	52
<b>PROGRAMIRANJE VROČE VODE .....</b>	<b>52</b>
Količina vode .....	53
<b>VZPOSTAVITEV PARAMETROV NAPITKOV .....</b>	<b>53</b>
<b>PROGRAMIRANJE APARATA .....</b>	<b>54</b>
Nastavitve vode .....	54
Nastavitev jezika.....	55
Nastavitve v stanju pripravljenosti.....	55
Zvok tipk.....	56
Tovarniške nastavitve .....	56
<b>STATISTIKE .....</b>	<b>56</b>
<b>VZDRŽEVANJE.....</b>	<b>57</b>
Odstranjevanje vodnega kamna .....	57
Cikel čiščenja sklopa .....	57
Čiščenje vrča .....	58
<b>ČIŠČENJE IN VZDRŽEVANJE .....</b>	<b>59</b>
Dnevno čiščenje aparata .....	59
Dnevno čiščenje rezervoarja za vodo.....	61
Dnevno čiščenje vrča za mleko .....	61
Tedensko čiščenje vrča za mleko .....	64
Tedensko čiščenje sklopa za kavo .....	68
Tedensko čiščenje vsebnika za kavo v zrnju in pladnja kave (če je prisoten) .....	72
Mesečno čiščenje vrča za mleko .....	73
Mesečno mazanje sklopa za kavo .....	77
Mesečno čiščenje sklopa za kavo s tabletami za razmastitev .....	78
<b>ODSTRANJEVANJE VODNEGA KAMNA .....</b>	<b>81</b>
<b>NENAMERNA PREKINITEV CIKLA ODSTRANJEVANJA VODNEGA KAMNA.....</b>	<b>86</b>
<b>SPOROČILA NA ZASLONU .....</b>	<b>87</b>
<b>REŠEVANJE TEŽAV .....</b>	<b>89</b>
<b>VARČEVANJE Z ENERGIJO.....</b>	<b>92</b>
Stand-by.....	92
<b>TEHNIČNE ZNAČILNOSTI .....</b>	<b>93</b>
<b>GARANCIJA IN PODPORA .....</b>	<b>93</b>
Garancija .....	93
Podpora .....	93
<b>NAROČANJE IZDELKOV ZA VZDRŽEVANJE .....</b>	<b>94</b>
<b>NASTAVITEV NAPITKOV .....</b>	<b>96</b>

## POMEMBNO

### Varnostna navodila

Aparat je opremljen z varnostnimi napravami. Vseeno je treba pozorno prebrati in slediti navodilom za varno uporabo, ki so opisana v tem priročniku za uporabo, in se tako izogniti nezgodnim poškodbam oseb ali stvari zaradi napačne uporabe aparata. Ta priročnik shranite za morebitno uporabo v prihodnosti.



Izraz **POZOR** in ta simbol uporabnika opozarjata na tvegane situacije, ki lahko povzročijo hujše poškodbe oseb, nevarnost za življenje in/ali škodo na aparatu.



Izraz **OPOZORILO** in ta simbol uporabnika opozarjata na okoliščine tveganja, ki lahko povzročijo lažje poškodbe oseb in/ali stvari.



Ta simbol od vas zahteva, da pred izvajanjem vsake operacije uporabe ali vzdrževanja pozorno preberete ta priročnik.

### Pozor

- Priključite aparat v ustrezno stensko vtičnico, katere glavna napetost ustreza tehničnim podatkom aparata.
- Aparat vklopite v ozemljeno stensko vtičnico.
- Ne dovolite, da napajalni kabel visi z mize ali delovne površine ali se dotika toplih površin.
- Nikoli ne potaplajte stroja, električnega vtiča ali napajalnega kabla v vodo: nevarnost električnega udara!
- Ne zlivajte tekočin na vtič napajalnega kabla.
- Curka vroče vode nikoli ne usmerite proti delom telesa: nevarnost opeklin!
- Ne dotikajte se vročih površin. Uporabljajte ročaje in gumbe.

- Ko aparat izklopite z glavnim stikalom na zadnji strani, vtič odstranite iz vtičnice:
  - če pride do nepravilnosti;
  - če bo aparat dolgo časa neuporabljen;
  - pred začetkom čiščenja stroja.
- Povlecite vtič in ne napajalnega kabla.
- Vtiča se ne dotikajte z vlažnimi rokami.
- Ne uporabljajte aparata, če so vtič, napajalni kabel ali aparat poškodovani.
- Nikakor ne spreminjajte aparata ali napajalnega kabla. Vsa popravila mora izvesti pooblaščen servisni center Philips zato, da se izognete kakršnikoli nevarnosti.
- Ni predvideno, da bi aparat lahko uporabljali otroci starosti do 8 let.
- Otroci starosti 8 let (in več) lahko aparat uporabljajo, če so bili prej poučeni o načinu pravilne uporabe aparata in se zavedajo možnih nevarnosti ali pa jih nadzira odrasla oseba.
- Otroci ne smejo čistiti ali vzdrževati aparata, razen, če so starejši od 8 let in so pod nadzorom odrasle osebe.
- Aparat in napajalni kabel hranite izven dosega otrok, mlajših od 8 let.
- Osebe z zmanjšano fizično, mentalno ali senzorično sposobnostjo in/ali z nezadostnimi izkušnjami oziroma znanjem aparata ne smejo uporabljati, če niso bile prej poučene o načinu pravilne uporabe aparata in se zavedajo možnih nevarnosti ali pa jih nadzira odrasla oseba.
- Otroke je potrebno nadzirati in zagotoviti, da se ne igrajo z aparatom.
- Nikoli ne vstavljajte prstov ali drugih predmetov v kavni mlinček.

## Opozorila

---

- Aparat je predviden samo za domačo uporabo in ni primeren za uporabo v okoljih, kot so menze ali kuhinjski kotički v trgovinah, pisarnah, tovarnah ali drugih delovnih okoljih.
- Aparat vedno postavite na ravno in stabilno površino.
- Ne postavljajte aparata na vroče površine v bližino vročih peči, grelcev ali podobnih virov toplote.
- V vsebnik vstavite vedno le praženo kavo v zrnju. Mleta, topla ali surova kava in tudi drugi predmeti, če jih vstavite v vsebnik za kavo v zrnju, aparat poškodujejo.
- Preden vstavite ali odstranite kateri koli del počakajte, da se aparat ohladi. Grelne površine potrebujejo določen čas, da se ohladijo.
- V rezervoar nikoli ne nalivajte vroče ali vrele vode. Uporabite samo hladno, negazirano pitno vodo.
- Za čiščenje ne uporabljajte grobih praškov ali agresivnih čistilnih sredstev. Zadostuje mehka krpa, namočena v vodo.
- Redno odstranjajte vodni kamen iz aparata. Če tega postopka ne boste izvedli, lahko aparat preneha pravilno delovati. V tem primeru garancija ne vključuje popravila!
- Aparata ne hranite pri temperaturi, nižji od 0 °C. Preostala voda v sistemu za segrevanje lahko zamrzne in poškoduje aparat.
- Ne puščajte vode v rezervoarju, če aparata ne boste uporabljali dalj časa. Voda bi se lahko onesnažila. Ob vsaki uporabi aparata uporabite svežo vodo.

---

## Elektromagnetna sevanja

---

Ta aparat je skladen z vsemi veljavnimi standardi in predpisi s področja izpostavljenosti elektromagnetnemu sevanju.

---

## Odstranitev

---



Ta simbol na izdelku pomeni, da je izdelek razvrščen v skladu z direktivo 2012/19/EU. Pozanimajte se o uveljavljenem načinu ločenega zbiranja električne in elektronske opreme. Upoštevajte lokalne predpise in izdelka ne odlagajte z običajnimi gospodinjskimi odpadki. S pravilnim odstranjevanjem starih izdelkov pripomorete k preprečevanju negativnih posledic za okolje in zdravje ljudi.

**NAMESTITEV**

**Prikaz izdelka**

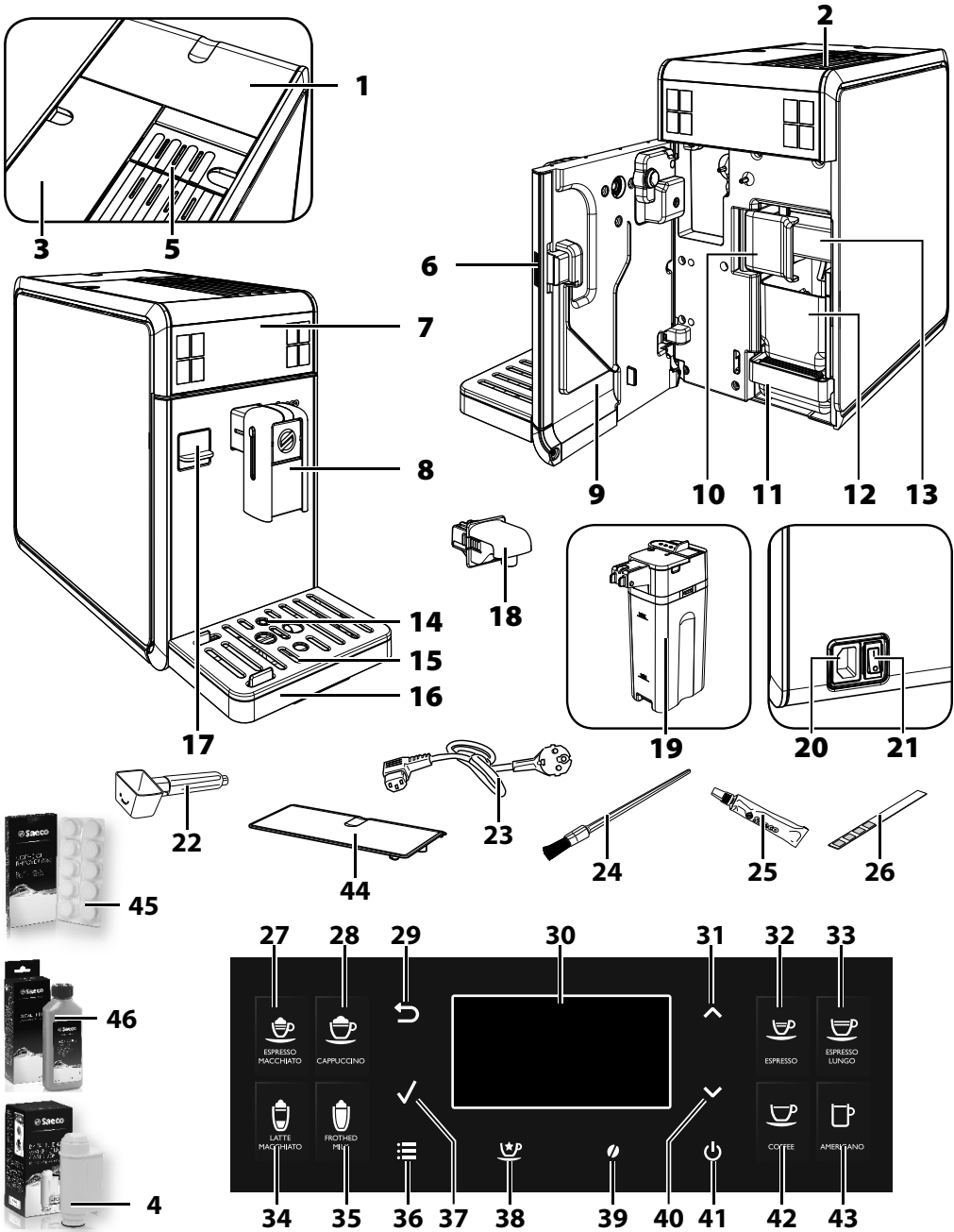



## Splošni opis

---

1. Pokrov vsebnika in vsebnik za kavo v zrnju
2. Površina za gretje skodelic
3. Rezervoar za vodo + pokrov
4. Filter vode INTENZA+ (opcija)
5. Predal za predhodno zmleto kavo
6. Gumb servisnega pokrova
7. Ukazna plošča
8. Odstranljiva pipa za točenje kave
9. Servisni pokrov
10. Ročaj za blokiranje/odstranitev sklopa za kavo
11. Pladenj za zbiranje tekočine (notranji)
12. Predal za zbiranje usedlin
13. Sklop za kavo
14. Indikator polnega pladnja za zbiranje tekočine
15. Rešetka za postavitev skodelic
16. Pladenj za zbiranje tekočine (zunanji)
17. Zaščitni pokrov (opcija)
18. Pipa za točenje vode (odstranljiva)
19. Vrč za mleko
20. Vtičnica napajalnega kabla
21. Glavno stikalo
22. Merica za predhodno zmleto kavo / ključ za reguliranje mletja
23. Napajalni kabel
24. Čopič za čiščenje (opcija)
25. Mast sklopa za kavo (opcija)
26. Test trdote vode
27. Tipka za ekspres kavo z malo mleka
28. Tipka za kapučin
29. Tipka "ESC"
30. LCD zaslon
31. Tipka "GOR"
32. Tipka za ekspres kavo
33. Tipka za dolgo ekspres kavo
34. Tipka za mleko s kavo
35. Tipka za toplo mleko
36. Tipka "MENU"
37. Tipka "OK"
38. Tipka "Posebni napitki"
39. Tipka "Aroma" - Predhodno zmleto kava
40. Tipka "DOL"
41. Tipka Stand-by
42. Tipka za kavo
43. Tipka za ameriško kavo
44. Zaščitni pokrov (opcija)
45. Tablete za razmastitev (opcija)
46. Raztopina za odstranjevanje vodnega kamna (opcija)

## PREDHODNI POSTOPKI

### Embalaža aparata

Originalna embalaža je načrtovana in izdelana za zaščito aparata pri pošiljanju. Svetujemo vam, da jo shranite za morebitne bodoče prevoze.

### Namestitev aparata

**1** Iz embalaže vzemite pladenj za zbiranje tekočine z rešetko in vrč.

**2** Vzemite aparat iz embalaže.

**3** Za najboljšo uporabo vam svetujemo:

- izberite si varno podlago, dobro uravnano, kjer nihče ne more aparata prevrniti ali se z njim poškodovati;
- izberite si dovolj osvetljeno in čisto okolje, z lahko dostopno omrežno vtičnico;
- predvidite najmanjšo oddaljenost aparata od stene, kot je prikazano na sliki.

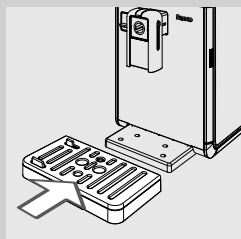
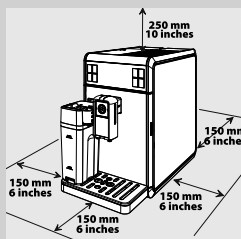

**4** Pladenj za zbiranje tekočine (zunanji) z rešetko vstavite do konca v aparat. Prepričajte se, da je pravilno vstavljen; "KLIK" potrjuje pravilnost priklopa.



#### Opomba:

pladenj za zbiranje tekočine je namenjen zbiranju vode, ki uhaja iz pipe za točenje med ciklom splakovanja/samodejnega čiščenja in kave, ki lahko uide med pripravo napitkov. Vsakodnevno praznite in pomijte pladenj za zbiranje tekočine ter vsakič, ko se indikator za poln pladenj za zbiranje tekočine dvigne.

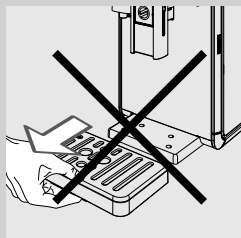

#### Opozorilo:

**NE odstranjujte pladnja za zbiranje tekočine takoj po vklopu aparata. Počakajte nekaj minut, da se izvede cikel splakovanja/samodejnega čiščenja.**

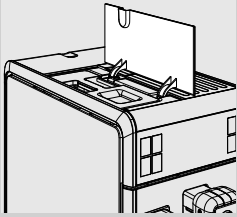

**5** Dvignite levi zunanji pokrov.

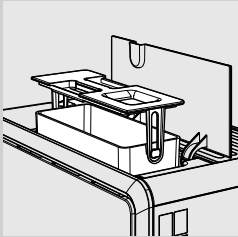

**6** Snemite rezervoar za vodo s pomočjo ročaja, vgrajenega v notranjem pokrovu.

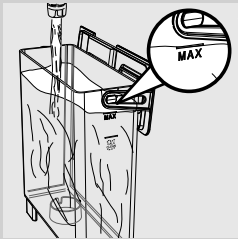

**7** Rezervoar splaknite s svežo vodo.

**8** Rezervoar napolnite s svežo pitno vodo do nivoja "MAX" in ga vstavite v aparat. Preverite, da je vstavljen do konca.

**!** **Opozorilo:**

**Ne polnite rezervoarja s toplo, vročo, gazirano vodo ali drugimi vrstami tekočin, ki bi lahko poškodovale rezervoar in aparat.**

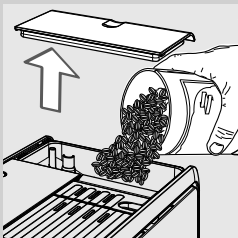

**9** Z vsebnika za kavo v zrnju snemite pokrov. Počasi vsujete kavo v zrnju.

**☰** **Opomba:**

Vsebnik za kavo v zrnju vsebuje pladenj, ki med mletjem vibrira in usmerja zrna v notranjost kavnega mlinčka.

**!** **Opozorilo:**

**V vsebnik vedno vstavite le kavo v zrnju. Mleta kava, topna, karamelizirana kava in tudi drugi predmeti aparat poškodujejo.**

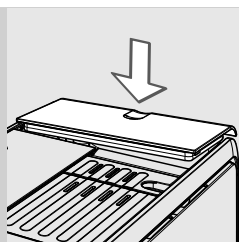

**10** Na vsebnik za kavo v zrnju ponovno postavite pokrov.

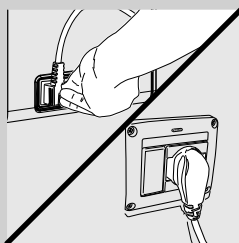

**11** Vtič vstavite v omrežno vtičnico, ki se nahaja na zadnji strani aparata.

**12** Vtič na drugem kraju napajalnega kabla vstavite v stensko omrežno vtičnico z ustrežno napetostjo.

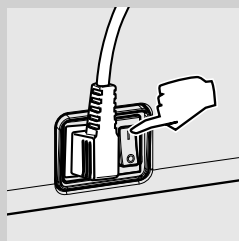

**13** Glavno stikalo, ki se nahaja zadaj, preklopite v položaj "I" in s tem vklopite aparat.

### Funkcija demo načina

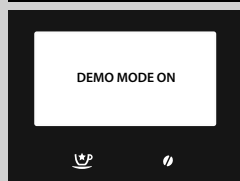

Aparat je opremljen s programom simulacije delovanja. S pridržanjem tipke "☺" za več kot osem sekund, aparat prične izvajati demo program. Za izhod iz demo programa odklopite napajalni kabel in aparat znova vklopite.

## PRVI VKLOP

Pred začetkom uporabe je potrebno narediti naslednje:

- 1) najprej morate izbrati jezik;
- 2) aparat opravi samodejni cikel splakovanja/čiščenja;
- 3) vključiti ročni cikel splakovanja.

### Izbiranje jezika

Ob prvem zagonu je treba izbrati jezik.

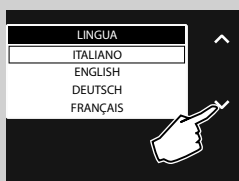

- 1 Pojavi se zaslon ob strani. Želeni jezik izberite s pritiskom na tipki za listanje "▼" ali "▲".

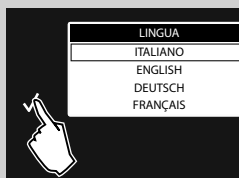

- 2 Pritisnite tipko "✓" za potrditev.

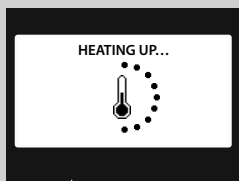

- 3 Aparat je v fazi segrevanja.

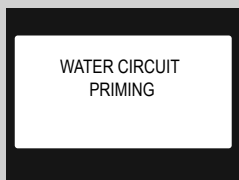

- 4 Po končanem segrevanju aparat samodejno opravi cikel splakovanja vodnega obtoka.

### Samodejni cikel splakovanja/ čiščenja

Po končanem segrevanju aparat opravi samodejni cikel splakovanja/samodejnega čiščenja notranjega obtoka s svežo vodo. Postopek traja manj kot eno minuto.

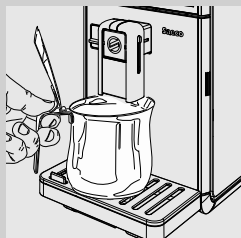

- 1 Postavite posodo pod pipo za točenje kave in vanjo ujemite manjšo količino vode, ki se iztoči.



- 2 Pojavi se zaslon ob strani. Počakajte, da se cikel samodejno zaključi.



**Opomba:**

Če želite zaustaviti točenje, pritisnite tipko "↶".

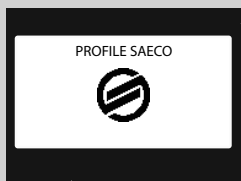

- 3 Po končanih zgoraj opisanih postopkih aparat prikaže zaslon ob strani. Sedaj je možno izvesti ročni cikel splakovanja.

## Ročni cikel splakovanja

Ob prvi uporabi aparata je potrebno vključiti cikel splakovanja. Med tem postopkom se sproži cikel točenja kave, čez pipo za točenje pa izteka običajna voda. Postopek traja nekaj minut.

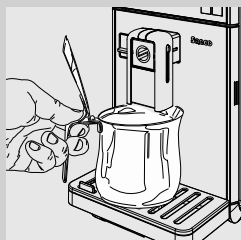

- 1 Pod pipo za točenje kave postavite posodo.

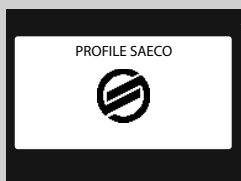

- 2 Preverite, da se na aparatu prikaže zaslon ob strani.



- 3 Pritisnite tipko "☉" za vstop v meni izbiranja arome.

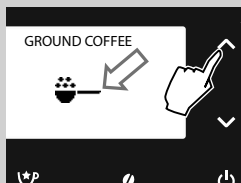

- 4 Funkcijo točenja s predhodno zmleto kavo izberite s tipkama za listanje "∨" ali "∧", dokler se ne prikaže ikona "☉".



### Opomba:

v predal ne dodajajte predhodno zmlete kave.

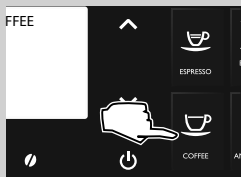

- 5 Pritisnite tipko "☉".



- 6** Ob izbiri proizvoda aparat zahteva potrditev vnosa mlete kave. Pritisnite tipko "✓". Aparat začne s pipo za točenje kave točiti vodo. Ob zaključku točenja vsebnik izpraznite.

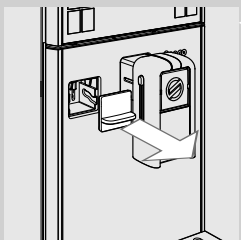

- 7** Odstranite zaščitni pokrov (če je prisoten).

**Opomba:**  
pokrov skrbno shranite.

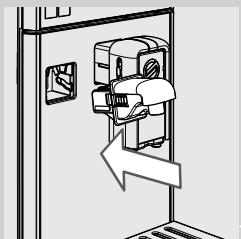

- 8** Pipo za točenje vode rahlo nagnite in jo do konca vstavite v vodila aparata. Pipo za točenje vode pritisnite in obrnite navzdol, dokler se ne spoji z aparatom, kot je prikazano na sliki.

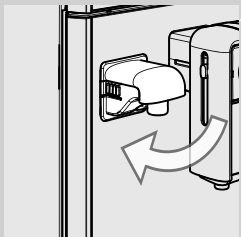

- 9** Pod pipo za točenje vroče vode postavite posodo.

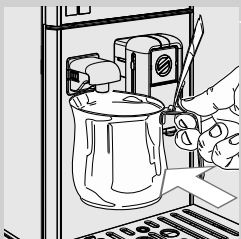

- 10** Pritisnite tipko "☺".







**11** Pritisnite tipko "✓".

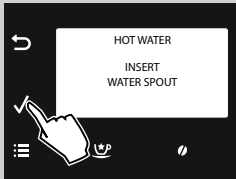

**12** Pritisnite tipko "✓". Po končani fazi segrevanja začne aparat točiti vodo.

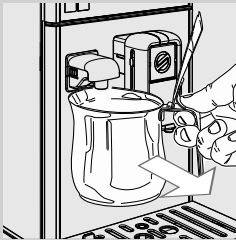

**13** Po končanem točenju vode odstranite in izpraznite posodo.

**14** Ponovite postopke od točke 10 do točke 13, dokler se ne porabi vsa v rezervoarju prisotna voda, nato pojdite na točko 15.

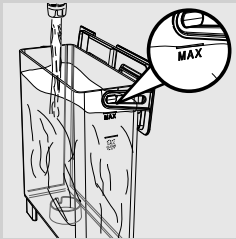

**15** Na koncu rezervoar za vodo ponovno napolnite do oznake nivoja MAX. Sedaj je aparat pripravljen na točenje kave. Pojavi se simbol, ki je prikazan ob strani.



#### **Opomba:**

če aparata niste uporabljali dva ali več tednov, se ob vklopu izvede samodejni cikel splakovanja/samodejnega čiščenja. Nato je potrebno vključiti ročni cikel splakovanja, kot je opisano zgoraj.

Samodejni cikel splakovanja/samodejnega čiščenja se sproži tudi, ko aparat ostane v načinu stand-by, ali je aparat bil ugasnjen pred več kot 15 minutami.

Ob zaključku cikla lahko pričnete s točenjem napitkov.

## Merjenje in programiranje trdote vode

Merjenje trdote vode je zelo pomembno zaradi določanja pogostosti odstranjevanja vodnega kamna iz aparata in za namestitev filtra vode "INTENZA+" (podrobnejše informacije o filtru vode so navedene v naslednjem poglavju).

Za meritev trdote vode sledite naslednjim navodilom:

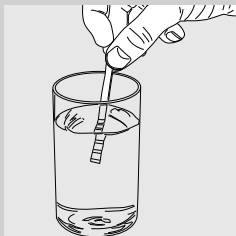

- 1 Za 1 sekundo potopite v vodo listič za ugotavljanje trdote vode (priložen aparatu).



### Opomba:

preizkusni vzorec se lahko uporabi samo za eno meritev.

- 2 Počakajte eno minuto.

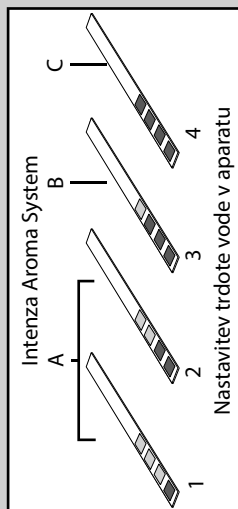

- 3 Preverite število kvadratkov, ki se obarvajo rdeče in nato glejte preglednico ob strani.



### Opomba:

Številke na preizkusnem vzorcu se ujemajo z nastavitvami za nastavev trdote vode.

Natančneje:

- 1 = 1 (zelo mehka voda)
- 2 = 2 (mehka voda)
- 3 = 3 (trda voda)
- 4 = 4 (zelo trda voda)

Črke se nanašajo na oznake, ki se nahajajo na dnu filtra vode "INTENZA+" (glejte naslednje poglavje).

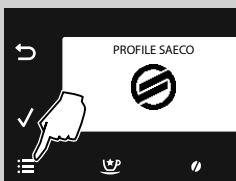

- 4 Pritisnite tipko "☰" za vstop v glavni meni aparata.

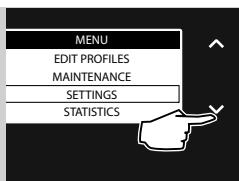

5 Pritisnite tipko "✓" in izberite "SETTINGS".

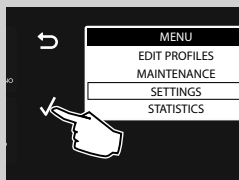

6 Pritisnite "✓" za potrditev.

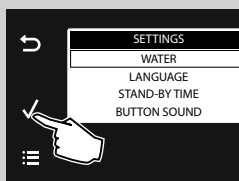

7 Pritisnite "✓" za potrditev izbire "WATER".



8 Pritisnite "✓" za potrditev izbire "HARDNESS".



**Opomba:**

Aparat je ob nakupu nastavljen na standardno trdoto vodo, ki ustreza večini vrst vode.

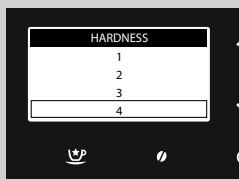

9 Pritisnite tipko "✓" za povečanje vrednosti in tipko "∧" za znižanje vrednosti.

10 Pritisnite tipko "✓" za potrditev nastavitve.

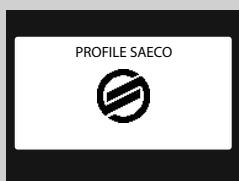

11 Pritisnite tipko "☰" za izhod iz menija za programiranje. Aparat je sedaj pripravljen za točenje.

### Vgradnja filtra vode "INTENZA+"



Priporočamo vam, da vgradite filter vode "INTENZA+", ki preprečuje nastajanje vodnega kamna v aparatu in vaši ekspres kavi daje intenzivnejšo aromo.

Voda je bistvena sestavina za pripravo ekspres kave, zato je zelo pomembno, da se jo vedno strokovno filtrira. Filter vode "INTENZA+" lahko prepreči nastajanje mineralnih usedlin in na ta način izboljša kakovost vode.

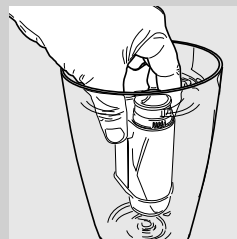

- 1 Odstranite filter vode "INTENZA+" iz embalaže, potopite ga navpično (z odprtino navzgor) v mrzlo vodo in rahlo pritisnite ob straneh tako, da spustite ven zračne mehurčke.

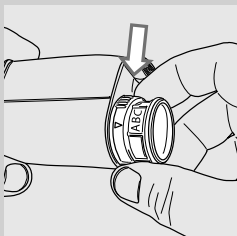

- 2 Filter vode "INTENZA+" nastavite glede na izvedene meritve (glejte predhodno poglavje), ki so podrobneje določene na dnu filtra:  
 A = mehka voda – ustreza številki 1 ali 2 na preizkusnem vzorcu  
 B = trda voda (standard) – ustreza številki 3 na preizkusnem vzorcu  
 C = zelo trda voda – ustreza številki 4 na preizkusnem vzorcu

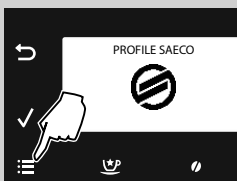

- 3 Pritisnite tipko "☰" za vstop v glavni meni aparata.

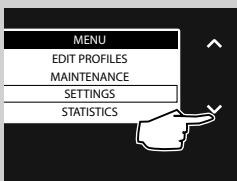

- 4 Pritisnite tipko "✓" in izberite "SETTINGS".

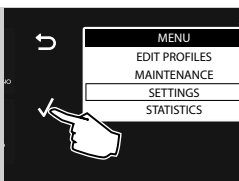

5 Pritisnite "✓" za potrditev.

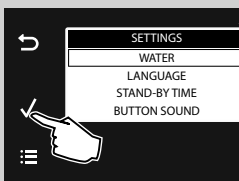

6 Pritisnite "✓" za potrditev izbire "WATER".

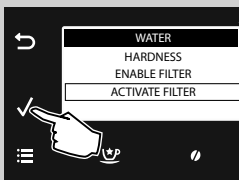

7 Pritisnite tipko "✓" in izberite "ACTIVATE FILTER".

8 Pritisnite "✓" za potrditev.

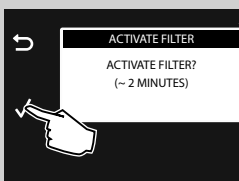

9 Pritisnite "✓" za potrditev.



**Opomba:**

Za izhod iz aktiviranja pritisnite tipko "↶".

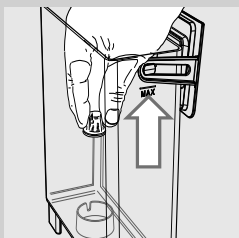

10 Odstranite mali beli filter iz rezervoarja za vodo in ga shranite na suho mesto.

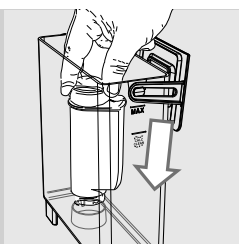

**11** Filter vode "INTENZA+" vstavite v prazen rezervoar za vodo. Potisnite ga kolikor do konca navzdol.

**12** Rezervoar napolnite s svežo vodo do nivoja MAX in ga vstavite v aparat.



**13** Pritisnite "✓" za potrditev.

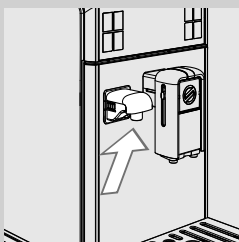

**14** Preverite, da je pipa za točenje vode pravilno nameščena.

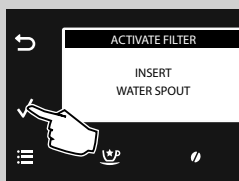

**15** Pritisnite "✓" za potrditev.

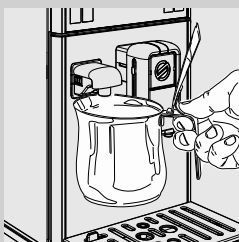

**16** Pod pipo za točenje vroče vode postavite vsebnik.



**17** Pritisnite "✓" za potrditev.

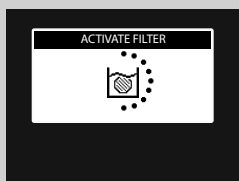

**18** Aparat začne s točenjem vode. Prikaže se zaslon ob strani.

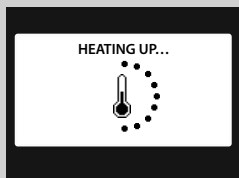

**19** Aparat se segreva.

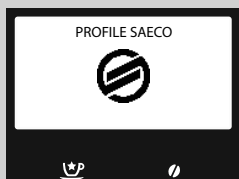

**20** Po končanem točenju vsebnik odstranite in izpraznite. Aparat je sedaj pripravljen za točenje.

S tem je aparat programiran za obveščanje uporabnika o potrebni zamenjavi filtra vode "INTENZA+".

### Zamenjava filtra vode "INTENZA+"

Ko je potrebno zamenjati filter vode "INTENZA+", se pojavi simbol ob strani.

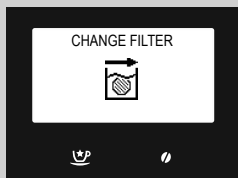

- 1 Zamenjavo filtra opravite tako, kot je opisano v prejšnjem poglavju.
- 2 Sedaj je aparat programiran za upravljanje z novim filtrom.

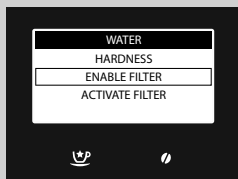

#### Opomba:

če je filter že nameščen in ga želite odstraniti, ne da bi ga zamenjali, izberite možnost "ENABLE FILTER" in jo nastavite na OFF.

Če filter vode "INTENZA+" ni prisoten, morate v rezervoar vstaviti mali beli filter, ki ste ga prej odstranili.



#### Opomba:

Enkrat ali večkrat pritisnite tipko "☰" za izhod.



## NASTAVITVE

Aparat ima nekaj nastavitvev, ki vam omogočajo točenje najboljše možne kave.

### Profil kave

Aparat nudi možnost zadovoljitve osebnega okusa vsakega uporabnika s tem, da si lahko prilagodi do največ 6 različnih profilov.

V aparatu so privzeto nastavljeni 3 profili, ki so prilagojeni različnim tipologijam kave v prodaji. Privzeti profil je označen z ikono na levi strani.

Mogoče je aktivirati še 3 dodatne, povsem osebno prilagojene profile. Za lažjo uporabo, ima vsak uporabnik svojo osebno ikono, ki si jo izbere med programiranjem.

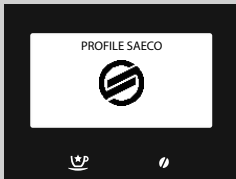

### Aktiviranje novega profila



**1** Pritisnite tipko "☰" za vstop v glavni meni aparata.

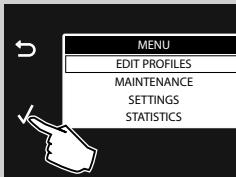

**2** Pritisnite "✓" za potrditev.

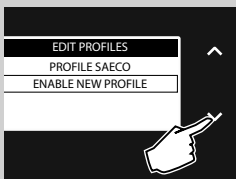

**3** Pritisnite tipko "✓" (če je potrebno) in izberite "ENABLE NEW PROFILE".



4 Pritisnite "✓" za potrditev.

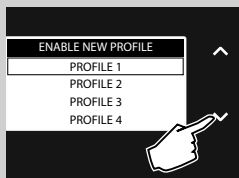

5 Pritisnite tipko "✓" ali tipko "∧" za izbiro želenega profila, kateremu bo pridružena specifična ikona.



#### Opomba:

Če je profil že aktiviran, ne bo prikazan med možnostmi.

6 Pritisnite "✓" za potrditev.



7 Sedaj si napitke lahko prilagodite (glejte poglavje "**Programiranje napitka**").

## Onemogočanje uporabniškega profila

Onemogočite lahko že aktivirani uporabniški profil, ne pa tudi privzetih profilov.



#### Opomba:

V tem primeru se vse nastavitve ohranijo v pomnilniku, niso pa prikazane in med možnostmi za aktiviranje je ikona znova na voljo. Za ponovno aktiviranje glejte odstavek "**Aktiviranje novega profila**".

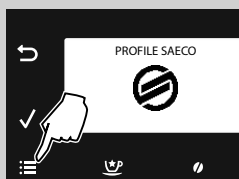

1 Pritisnite tipko "☰" za vstop v glavni meni aparata.

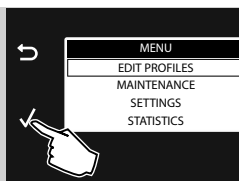

2 Pritisnite "✓" za potrditev.

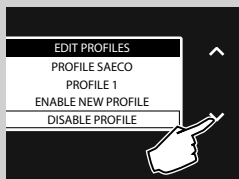

3 Pritisnite tipko "✓" in izberite "DISABLE PROFILE".

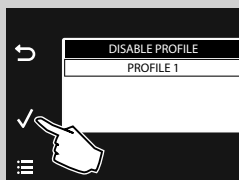

4 Pritisnite tipko "✓" za izbiro profila, ki ga želite odstraniti. Pritisnite tipko "✓" za potrditev. Sedaj je profil onemogočen.



#### Opomba:

Na zaslon ob strani je lahko prisotnih toliko profilov, kolikor se jih je predhodno aktiviralo. Onemogočen bo samo izbrani profil.

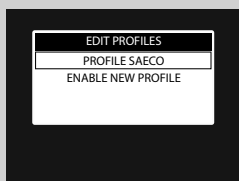

5 Pojavi se zaslon ob strani.

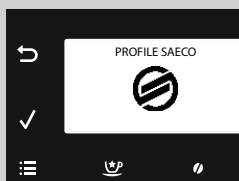

6 Pritisnite tipko "☰" za izhod iz menija za programiranje. Aparat je sedaj pripravljen za točenje.

### Saeco Adapting System

Kava je naravni proizvod in njene lastnosti se lahko spreminjajo glede na njen izvor, mešanico in praženje. Aparat je opremljen s sistemom samodejnega nastavljanja, ki omogoča uporabo vseh vrst kave v zrnju, na voljo v prodaji, razen karamelizirane ali aromatizirane.

Stroj se po nekaj iztočenih kavah samodejno nastavi za čim boljše ekstrakcijo kave.

### Nastavitev keramičnega kavnega mlinčka

Keramični kavni mlinčki zagotavljajo vedno odlično stopnjo mletja in specifično granulometrijo za vsako specialiteto kave.

Ta tehnologija nudi popolno ohranitev arome, vsaka skodelica pa zagotavlja pravi italijanski okus.



**Pozor:**

**Keramični kavni mlinček ima gibljive dele, ki so lahko nevarni. Zato je vanj prepovedano vstavljati prste ali druge predmete. Keramični kavni mlinček nastavite izključno s pomočjo ključa za nastavitev mletja.**

Keramične mlinčke je možno nastaviti tako, da prilagodite mletje kave osebnemu okusu.

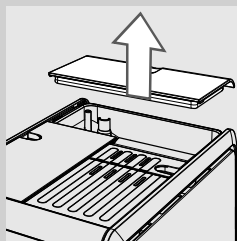

- 1** Odstranite pokrov vsebnika za kavo v zrnju.

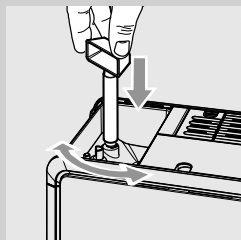

- 2** Pritisnite in zavrtite gumb za reguliranje mletja, ki se nahaja pod vsebnikom za kavo v zrnju, **vsakokrat za en klik**. Uporabite ključ za nastavitev kavnega mlinčka, ki je priložen aparatu. Razliko v okusu boste lahko zaznali po 2-3 iztočenih ekspres kavah.



**Pozor:**

**Da preprečite škodo na aparatu, zavrtite kavni mlinček vsakokrat za največ en klik.**

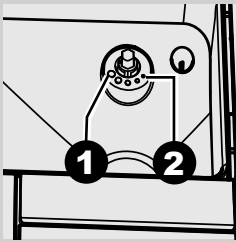

- 3** Oznake v notranjosti vsebnika za kavo kažejo nastavev stopnje mletja. Možno je nastaviti 5 različnih stopenj mletja, od položaja 1 za grobo mletje in blažji okus, do položaja 2 za fino mletje in močnejši okus.

Če nastavite keramični kavni mlinček na bolj fino mletje, bo okus kave močnejši. Če želite dobiti blažji okus kave, nastavite keramični kavni mlinček na bolj grobo mletje.

### Nastavev arome (intenzitete kave)



Aparat omogoča nastavev natančne količine mlete kave za vsak proizvod. Standardno nastavev vsakega izdelka lahko programirate z "EDIT PROFILES" (glejte poglavje "Programiranje napitka", možnost "STRENGTH").







- 1** Za začasno spremembo količine mlete kave pritisnite tipko  na ukazni plošči.



#### Opomba:

izbiro morate opraviti pred izbiro kave.

- 2** Pritisnite tipki za listanje "" ali "", dokler ne bo prikazana zelena aroma. Nato izberite napitek.

-  = zelo lahka aroma
-  = lahka aroma
-  = normalna aroma
-  = močna aroma
-  = zelo močna aroma
-  = izredno močna aroma
-  = mleta kava



#### Opomba:

Ta možnost ostane aktivna 30 sekund, nakar aparat izbiro ponastavi in se vrne v prejšnje stanje.



#### Opomba:

Izbiranje arome ni omogočeno s posebnimi proizvodi "Energjska kava", "močna ekspres kava" in "lahka ekspres kava".



### Nastavitev pipe za točenje

Pipo za točenje kave se lahko nastavi po višini, da se bolje prilagodi velikosti skodelic, ki jih želite uporabiti.

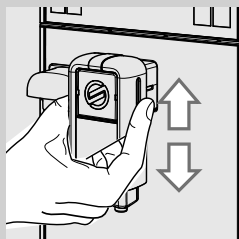

Za izvedbo nastavitve s prsti ročno dvignite ali znižajte pipo za točenje kave, kot je prikazano na sliki.

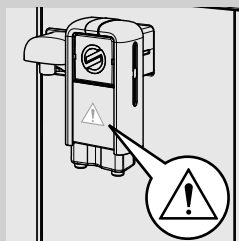

#### Opomba:

ko zaradi uporabe večjih posod ali zaradi čiščenja pipo za točenje odstranite, med ponovno montažo pazite, da jo pravilno namestite. Če je na stranici viden trikotnik, je pipo za točenje napačno montirana.

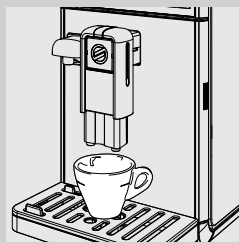

Priporočeni položaji so:  
Za uporabo malih skodelic.



Za uporabo velikih skodelic.

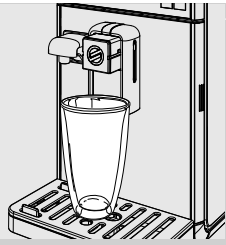

Za uporabo kozarcev za mleko s kavo.



**Opomba:**

mogoče je s pomikom pipe za točenje proti aparatu.

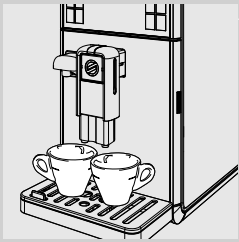

Pod pipo za točenje kave lahko postavite dve skodelici in istočasno natočite dve kavi.

### Nastavitev količine kave v skodelici

Aparat omogoča nastavitev količine natočene kave ali mleka glede na vaš okus oziroma velikost vaših skodelic.

Z vsakim pritiskom na tipke za ekspres kavo "☺", Café Crème "☺" kavo "☺" in ameriško kavo "☺", aparat natoči določeno količino proizvoda. Z vsako tipko je povezano eno točenje.

V nadaljevanju opisani postopek prikazuje način programiranja tipke za ekspres kavo "☺".

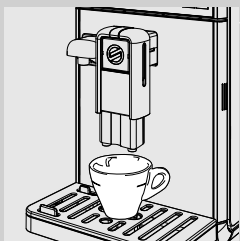

- 1 Pod pipo za točenje kave postavite skodelico.

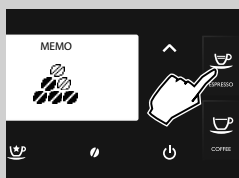

- 2 Pridržite tipko za ekspres kavo "☺", dokler se ne pojavi ikona "MEMO", nato spustite tipko. Sedaj se aparat programira. Aparat prične točiti kavo.

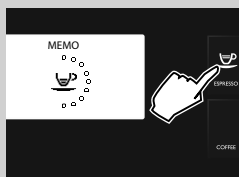

- 3 Pritisnite tipko za ekspres kavo "☺" takoj, ko je bila natočena želena količina kave.

Sedaj je tipka za ekspres kavo "☺" programirana; z vsakim naslednjim pritiskom aparat iztoči enako količino ekspres kave, kot je bila ravnokar programirana.



#### Opomba:

enak postopek uporabite za programiranje tipk Café Crème "☺", kava "☺" in ameriška kava "☺".

Ponovno pritisnite tipko za izbrano kavo, da prekinete točenje kave potem, ko je bila iztočena želena količina.

Dolžino napitka lahko regulirate s funkcijo "EDIT PROFILES" (glejte poglavje "Programiranje napitka", možnost "COFFEE AMOUNT").



## TOČENJE KAVE

Pred točenjem kave preverite, da na zaslonu ni sporočil in, da sta rezervoar za vodo in vsebnik za kavo v zrnju napolnjena.

### Točenje kave s kavo v zrnju

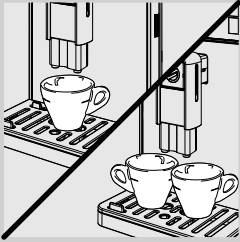

- 1 Pod pipo za točenje kave postavite 1 ali 2 skodelici.



- 2 Pritisnite tipko "☕" za ekspres kavo, tipko "☕" za Café Crème, tipko "☕" za kavo ali tipko "☕" za ameriško kavo.

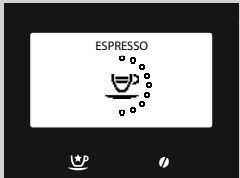

- 3 Za točenje 1 pritisnite zeleno tipko samo enkrat. Pojavi se zaslon ob strani.

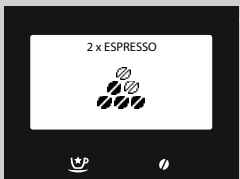

- 4 Za točenje 2 kav pritisnite zeleno tipko dvakrat zaporedoma. Pojavi se zaslon ob strani.

#### **Opomba:**

v tem načinu delovanja aparat samodejno poskrbi za mletje in doziranje prave količine kave.

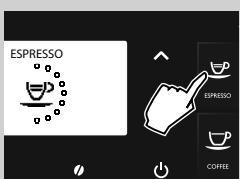

- 5 Po izvedbi cikla predkuhavanja, prične kava iztekati iz pipe za točenje kave.

- 6 Točenje kave se samodejno prekine, ko je dosežen predhodno nastavljen nivo; točenje kave lahko vsekakor predčasno prekinete tudi s ponovnim pritiskom na isto tipko za pričetek točenja.

### Točenje kave s predhodno zmleto kavo

Ta funkcija omogoča uporabo predhodno zmlete kave in kave brez kofeina. S funkcijo predhodno zmlete kave lahko vsakokrat natočite samo po eno kavo.

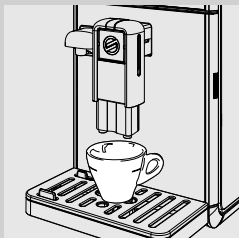

- 1 Pod pipo za točenje kave postavite skodelico.



- 2 Pritisnite tipko "☉" za vstop v meni izbiranja arome.

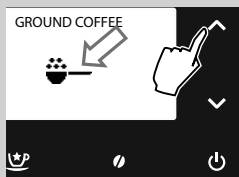

- 3 Funkcijo točenja s predhodno zmleto kavo izberite s tipkama za listanje "∨" ali "∧", dokler se prikaže ikona "☉".

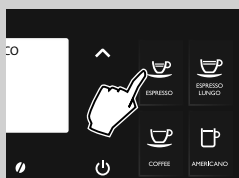

- 4 Pritisnite tipko "☉" za ekspres kavo, tipko "☉" za Café Crème, tipko "☉" za kavo.

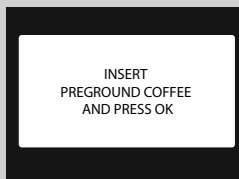

- 5 Ob izbiri proizvoda aparat zahteva potrditev vnosa mlete kave.

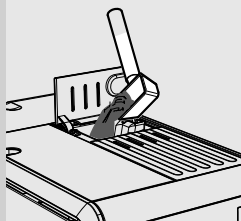

**6** Odprite pokrov predala za predhodno zmlto kavo.

**7** Dodajte merico predhodno zmlate kave v predal. Uporabljajte samo merico, ki je priložena aparatu in nato zaprite pokrov predala za predhodno zmlto kavo.



**Pozor:**

**v predal za predhodno zmlto kavo vsujete samo predhodno zmlto kavo. Vnos drugih snovi in predmetov lahko povzroči hude poškodbe aparata. Taka vrsta popravila ni krita z jamstvom.**

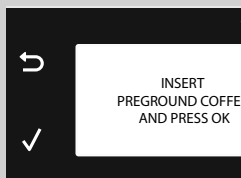

**8** Pritisnite tipko "✓". Po izvedbi cikla predkuhavanja, prične kava iztekati iz pipe za točenje kave.



**9** Točenje kave se samodejno prekine potem, ko je dosežen nastavljeni nivo; točenje kave lahko vsekakor predčasno prekinete s ponovnim pritiskom na tipko izbranega napitka.

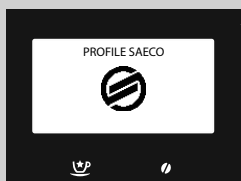

Po končanem točenju se aparat vrne v glavni meni.

Za točenje naslednjih kav s predhodno zmlto kavo ponovite ravnokar opisane postopke.



**Opomba:**

Če v predal ne vstavite predhodno zmlate kave, se bo natočila le voda. Če je odmerek prevelik ali ste vstavili 2 ali več meric, bo aparat odvečno predhodno zmlto kavo izločil v predal za zbiranje usedlin. S predhodno zmlto kavo dolžine točenja ni mogoče shraniti.



**Opomba:**

Ta možnost ostane aktivna 30 sekund, nakar aparat izbiri ponastavi in se vrne v prejšnje stanje.

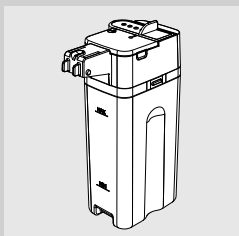
**VRČ ZA MLEKO**

To poglavje opisuje uporabo vrča za mleko pri pripravi mlečnih napitkov.

**Opomba:**

Pred uporabo vrč za mleko skrbno očistite, kot je opisano v poglavju "Čiščenje in vzdrževanje".

Priporočamo vam, da napolnite vrč s hladnim mlekom (približno 5 °C).

**Pozor:**

**vrč z mlekom uporabite samo za pripravo napitkov ali z vodo za čiščenje slednjega.**

**Polnjenje vrča za mleko**

Vrč za mleko lahko napolnite pred ali med uporabo.

- 1** Dvignite pokrov vrča, kot je prikazano na sliki.

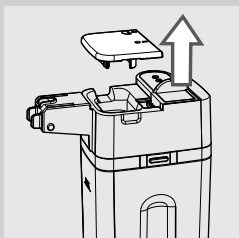

- 2** V vrč vlijte mleko: mleko mora biti med minimalno oznako ravni (MIN) in maksimalno oznako ravni (MAX), ki sta navedeni na vrču. Pokrov vrča znova namestite.

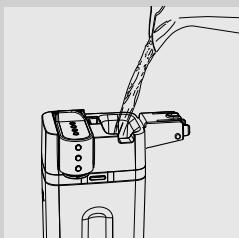

- 3** Vrč za mleko je pripravljen za uporabo.

### Vstavljanje vrča za mleko

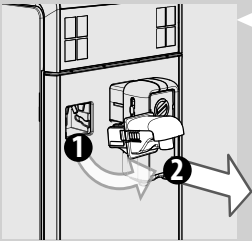

- 1** Če je nameščena, pipo za točenje vode odstranite, kot je prikazano na sliki:
- Pritisnite dve stranski tipki, da se pipa za točenje sprosti in jo nekoliko dvignite;
  - Pipo za točenje vroče vode izvlecite in odstranite.

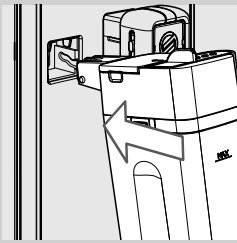

- 2** Vrč za mleko nekoliko nagnite. Do konca ga vstavite v vodila aparata.

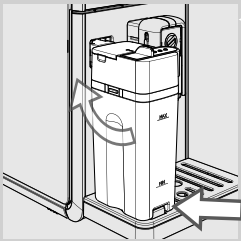

- 3** Pritisnite in obrnite vrč navzdol, dokler se ne zatakne za pladenj za zbiranje tekočine.  
Vrča ne vstavlajte na silo.

### Odstranitev vrča za mleko

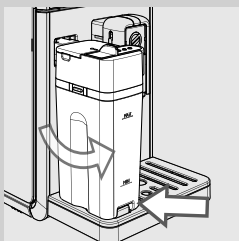

- 1** Vrč zasukajte navzgor, dokler se ne odklopi z nastavka, ki se nahaja na pladnju za zbiranje tekočine. Nato ga odstranite.

### Izpraznitev vrča za mleko

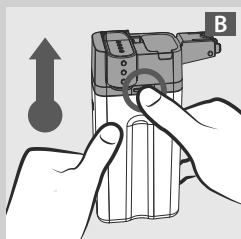
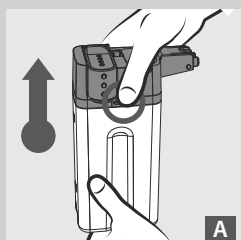

- 1 Pritisnite na enega od gumbov za odklop, da odstranite zgornji del vrča, kot je prikazano na slikah (A ali B).

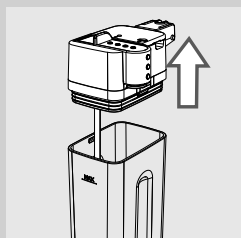

- 2 Dvignite zgornji del vrča. Izpraznite vrč za mleko in ga ustrezno očistite.



**Opomba:**

po vsaki uporabi očistite vrč za mleko, kot je opisano v poglavju "Čiščenje in vzdrževanje".

## TOČENJE NAPITKOV Z MLEKOM

**Pozor:**

**Nevarnost za opekline! Na začetku točenja se lahko pojavijo kratki brizgi mleka in pare. Počakajte, da se cikel zaključi in šele nato odstranite vrč za mleko.**

Na ukazni plošči se nahajajo tipke za samodejno pripravo ekspres kave z malo mleka "☕", kapučina "☕", mleka s kavo "☕" in toplega mleka "☕".

Kot primer je prikazano, kako se natoči kapučin "☕".

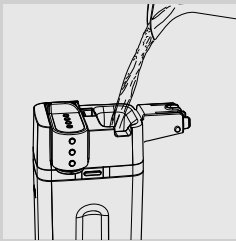

**1** Vrč napolnite z mlekom. Mleko mora segati med minimalno oznako ravni (MIN) in maksimalno oznako ravni (MAX), ki sta navedeni na vrču. Pokrov vrča znova namestite.

**Opomba:**

Uporabite mrzlo mleko (~5 °C / 41°F) z vsebnostjo beljakovin najmanj 3% za kapučin odlične kakovosti. Uporabite lahko polnomastno ali posneto mleko, odvisno od vašega osebnega okusa.

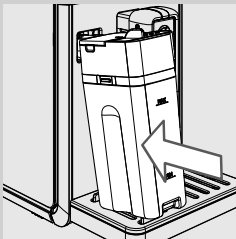

**2** Vrč vstavite v aparat.

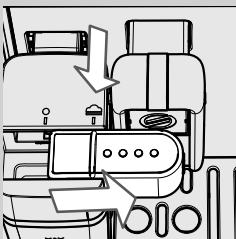

**3** Povlecite pipo za točenje v vrč proti desni do simbola "☕". Prepričajte se, da je ročaj pipe za točenje povsem poravnal s simbolom "☕".

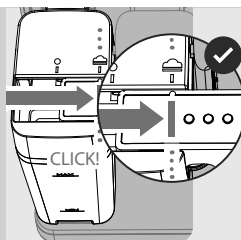

**4** Ko je pipa za točenje v vrč pravilno postavljena, zaznate KLIK!



**Opomba:**

Če pipe za točenje v vrč ne izvlečete do konca, bo lahko iztekala para in mleko se ne bo pravilno penilo.

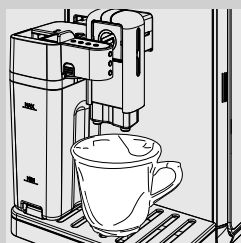

**5** Pod pipo za točenje v vrč postavite skodelico.



**6** Pritisnite tipko za kapučin "☺" za začetek točenja.



**Opomba:**

Opomba: Med točenjem napitkov z mlekom se s pritiskom na tipko ESC "↶" cikel točenja povsem prekine.

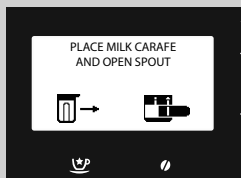

**7** Aparat vas opomni, da je treba vstaviti vrč in izvleči pipo za točenje v vrč.



**8** Aparat zmelje programirano količino kave.



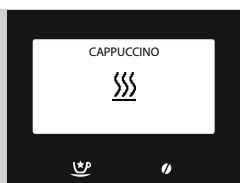

**9** Aparat potrebuje določen čas predhodnega segrevanja; v tej fazi je prikazana slika ob strani.

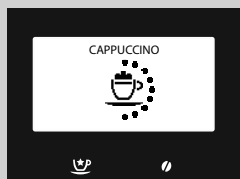

**10** Aparat prične točiti mleko. Za prekinitev točenja ponovno pritisnite na tipko izbranega napitka, točenje se po nekaj sekundah konča.

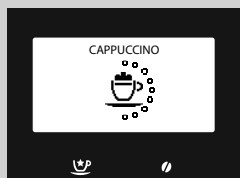

**11** Po končanem točenju penjenega mleka, aparat toči kavo. Za prekinitev točenja ponovno pritisnite na tipko izbranega napitka.



**Opomba:**

Po uporabi vrč za mleko očistite, kot je opisano v poglavju "Čiščenje in vzdrževanje".



**Opomba:**

Za pripravo ekspres kave z malo mleka "☕", mleka s kavo "☕" ali toplega mleka "☕" sledite pravkar prikazanim napotkom in ko pridete do 5. točke, pritisnite tipko za zeleni napitek.

### Cikel SAMODEJNEGA ČIŠČENJA vrča

Po pripravi enega ali več napitkov z mlekom aparat omogoči hitro čiščenje obtoka vrča.



- 1 Za 20 sekund se pojavi naslednji prikaz. Pritisnite tipko "✓" za začetek cikla.



#### Opomba:

če želite pripraviti naslednji napitek z mlekom in cikla splakovanja ne želite opraviti, pritisnite tipko "↶".

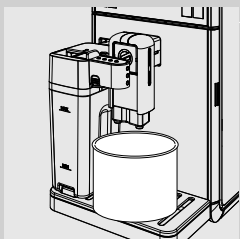

- 2 Povlecite pipo za točenje v vrč proti desni do simbola "☄". Pod pipo za točenje v vrč postavite posodo.

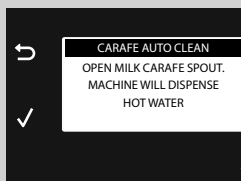

- 3 Pritisnite tipko "✓".



- 4 Zaslou prikazuje izvajanje cikla. Ko se zaključi, zaprite pipo za točenje v vrč tako, da jo pomaknete do simbola "●" in vsebnik izpraznite.



## Nastavitev dolžine napitka z mlekom

Z vsakim pritiskom na tipko za ekspres kavo z malo mleka "☺", kapučin "☺☺", mleko s kavo "☺☺☺" in toplo mleko "☺☺☺☺", aparat natoči v skodelico vnaprej določeno količino izbranega napitka.

Aparat omogoča nastavitev količine vsakega napitka glede na vaš okus oziroma velikost skodelic.

Kot primer je prikazano, kako se programira kapučin "☺☺☺".

- 1 Vrč napolnite z mlekom in ga vstavite v aparat.
- 2 Povlecite pipo za točenje v vrč proti desni do simbola "☺☺☺". Pod pipo za točenje v vrč postavite skodelico.

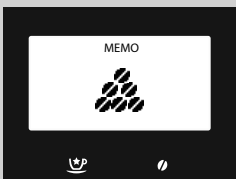
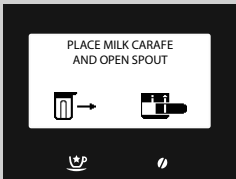
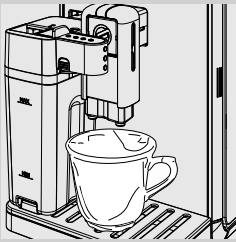

- 3 Pridržite tipko za kapučin "☺☺☺", dokler se ne pojavi zaslon ob strani, nato spustite tipko. Aparat vas opomni, da je treba vstaviti vrč in izvleči pipo za točenje v vrč. Sedaj je aparat v fazi programiranja.

- 4 Aparat zmelje programirano količino kave.

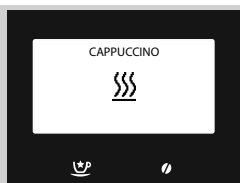

- 5 Aparat potrebuje določen čas, da se segreje; v tej fazi je prikazan simbol ob strani.

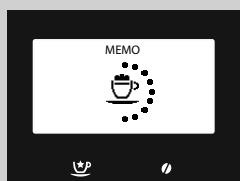

- 6 Ko aparat prikaže simbol, ki ga vidite ob strani, se prične točenje penjenega mleka v skodelico. Ko je zelena količina penjenega mleka dosežena, ponovno pritisnite na tipko izbranega napitka, točenje se po nekaj sekundah konča.



**Opomba:**

Če točite toplo mleko "☺", se nastavljanje zaključí s šesto točko.

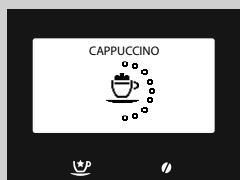

- 7 Po končanem točenju penjenega mleka, aparat začne točiti kavo. Ko je natočena zelena količina, ponovno pritisnite tipko izbranega napitka.

Sedaj je tipka za kapučin "☺" programirana. Ob vsakem naslednjem pritisku bo aparat iztočil enako količino kapučina, kot ste jo nastavili.



**Opomba:**

Za programiranje ekspres kave z malo mleka "☺", mleka s kavo "☺" ali toplega mleka "☺" sledite pravkar prikazanim napotkom in ko pridete do 3. točke, pritisnite tipko za zeleni napitek.

## POSEBNI NAPITKI

Aparat je prirejen za točenje tudi drugih izdelkov na osnovi kave. Za to sledite naslednjim navodilom:



- 1 Pritisnite tipko "☺" za vstop v meni "SPECIAL BEVERAGES".



- 2 Napitek izberite s pritiskom na tipko "▼" ali "▲". Nato pritisnite tipko "✓" za začetek priprave.

- 3 Pripravo napitka lahko prekinete s ponovnim pritiskom na tipko posebnih napitkov "☺" ali na tipko "↶".



### Opomba:

če pritisnete tipko posebnih napitkov "☺" ne da bi izbrali nobenega proizvoda, se po 3 minutah aparat vrne v glavni meni.

Funkcija posebnih napitkov omogoča točenje enega samega napitka naenkrat. Za točenje več napitkov postopek ponovite.

## Vroča voda



### Pozor:

**Nevarnost za opekline! Na začetku točenja se lahko pojavijo kratki brizgi vroče vode in pare. Počakajte, da se cikel zaključi in šele nato odstranite pipo za točenje vode.**

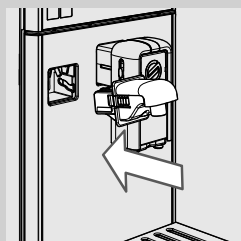

- 1 Vrč za mleko, če je vstavljen, odstranite. Pipo za točenje vode rahlo nagnite in jo do konca vstavite v vodila aparata.

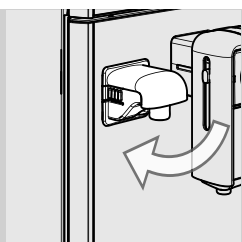

**2** Pipo za točenje vode pritisnite in obrnite navzdol, dokler se ne spoji z aparatom, kot prikazuje slika.

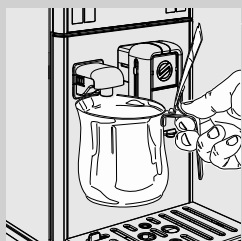

**3** Pod pipo za točenje vroče vode postavite vsebnik.

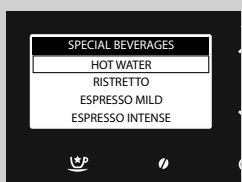

**4** Pritisnite tipko "☺★" za vstop v meni "**SPECIAL BEVERAGES**".

**5** Pritisnite tipko "✓" za začetek priprave.

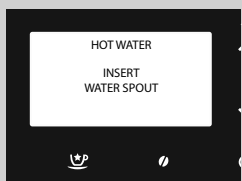

**6** Prikaže se simbol ob strani. Aparat opozarja, da je treba namestiti pipo za točenje vode. Preverite, da je pipo za točenje vode pravilno nameščena. Pritisnite "✓" za potrditev. Aparat začne s točenjem vroče vode.



**7** Aparat potrebuje določen čas, da se segreje; v tej fazi je prikazan simbol ob strani.

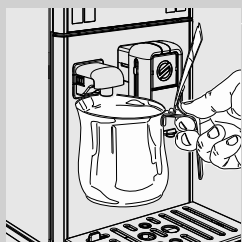

**8** Iztočite želeno količino vroče vode. Za prekinitev točenja vroče vode pritisnite tipko "↶".

## Nastavitev točenja vroče vode



**Pozor:**

**Nevarnost za opekline! Na začetku točenja se lahko pojavijo kratki brizgi vroče vode in pare. Počakajte, da se cikel zaključí in šele nato odstranite pipo za točenje vode.**

**1** Prepričajte se, da je aparat pripravljen za točenje vroče vode.



**2** Pritisnite tipko "☺☕" za vstop v meni "SPECIAL BEVERAGES".

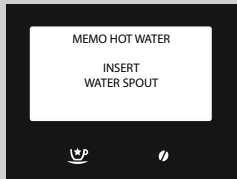

**3** Pridržite tipko "☑", dokler se ne pojavi zaslon ob strani, nato spustite tipko.

**4** Pritisnite "☑" za potrditev. Aparat začne s točenjem vroče vode.

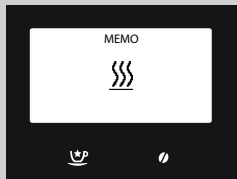

**5** Aparat potrebuje določen čas, da se segreje; v tej fazi je prikazan simbol ob strani.

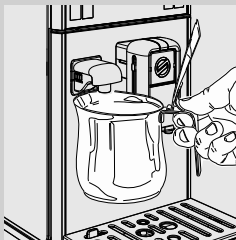

**6** Iztočite želeno količino vroče vode.

Za prekinitve točenja vroče vode ponovno pritisnite tipko posebnih napitkov "☺☕".

Sedaj je količina vode za točenje programirana. Ob vsaki naslednji izbiri bo aparat iztočil enako količino vroče vode, kot ste jo nastavili.

### Točenje drugih napitkov menija "Special beverages"

Meni nudi možnost točenja drugih napitkov, prilagojenih osebnemu okusu.

Kot primer je prikazano, kako se natoči kratko kavo.



#### Opomba:

Za točenje drugih napitkov menija morate opraviti enake postopke. Samo za točenje napitka "Cafe au lait" morate aparat pripraviti kot za pripravo kapučina.

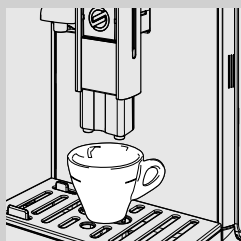

- 1 Pod pipo za točenje kave postavite 1 skodelico.

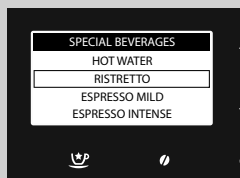

- 2 Pritisnite tipko "☺" za vstop v meni "SPECIAL BEVERAGES".
- 3 Napitek izberite s pritiskanjem na tipko "▼" vse do menija "RISTRETTO".
- 4 Pritisnite tipko "✓" za začetek priprave.
- 5 Točenje kave se samodejno prekine, ko je dosežen nastavljeni nivo; točenje kave lahko vsekakor predčasno prekinete s ponovnim pritiskom na tipko "Posebni napitki" "☺".



## Nastavitev količine za točenje drugih napitkov menija "Posebni napitki" v skodelico

S tem postopkom lahko nastavite količino drugih napitkov menija v skodelico na podlagi osebnega okusa.

Kot primer je prikazano, kako se natoči kratko kavo.



### Opomba:

Za točenje drugih napitkov menija morate opraviti enake postopke. Samo za točenje napitka "Cafe au lait" morate aparat pripraviti kot za pripravo kapučina.

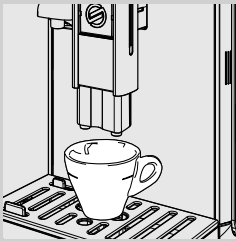

- 1 Pod pipo za točenje kave postavite 1 skodelico.



- 2 Pritisnite tipko "☺" za vstop v meni "SPECIAL BEVERAGES".

- 3 Napitek izberite s pritiskanjem na tipko "∨" vse do menija "RISTRETTO".

- 4 Pridržite tipko "✓", dokler se ne pojavi napis "MEMO", nato tipko spustite. Sedaj se aparat programira. Aparat prične točiti kavo.

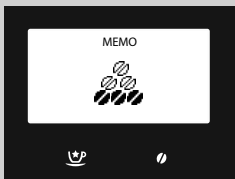

- 5 Pritisnite tipko "☺" takoj, ko je bila natočena zelena količina kave.

Sedaj je napitek programiran; z vsakim naslednjim izbiranjem aparat natoči enako, programirano količino.



### Opomba:

Samo za točenje napitka "Cafe au lait" morate količino mleka in kave programirati ločeno, kot je prikazano pri programiranju kapučina.

## PROGRAMIRANJE NAPITKA

Aparat nudi možnost prilagoditve vseh napitkov na podlagi lastnega okusa ter shranitev nastavitv v svojem osebnem profilu.

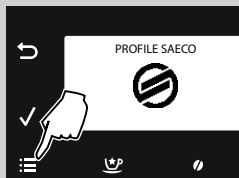

1 Pritisnite tipko "☰" za vstop v glavni meni aparata.

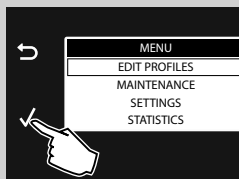

2 Pritisnite "✓" za potrditev.

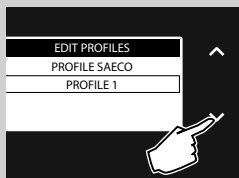

3 Pritisnite tipko "✓" za izbiro aktivnega profila, v katerem želite napitek programirati.

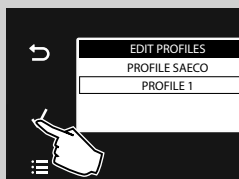

4 Pritisnite "✓" za potrditev.

**Opomba:**

v tem primeru so vzorčno prikazani parametri, ki se jih lahko nastavi za točenje kapučina. Pri nastavljanju drugih napitkov uporabite enak pristop. Za napitke samo s kavo parametri za mleko niso na voljo.

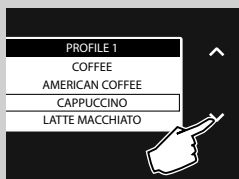

5 Pritisnite tipko "✓" in izberite "CAPPUCCINO".

6 Pritisnite "✓" za potrditev.

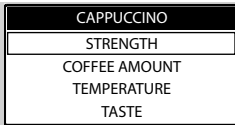

Prikažejo se parametri, ki jih je mogoče nastavljati.  
 Za izbiro pritisnite na tipki za listanje "▼" ali "▲".  
 Za vstop pritisnite tipko "✓".  
 Za vrnitev v prejšnji prikaz pritisnite tipko "↶".  
 Za vrnitev v začetni prikaz pritisnite tipko "⏮".



### Aroma

Ta nastavev regulira količino kave za mletje.

●●●●●●●● = zelo lahka aroma  
 ●●●●●●● = lahka aroma  
 ●●●●●●● = normalna aroma  
 ●●●●●●● = močna aroma  
 ●●●●●●● = zelo močna aroma  
 ●●●●●●● = izredno močna aroma  
 ☞ = mleta kava

Izberite s pritiskom tipk za listanje "▼" ali "▲" in pritisnite tipko "✓" za potrditev.



### Količina kave

Z reguliranjem kazalnika na zaslonu s tipkama za listanje "▼" ali "▲" lahko izberete količino vode pri točenju kave.  
 Pritisnite "✓" za potrditev nastavitve.

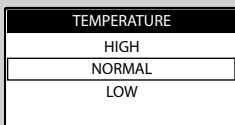

### Temperatura

Ta nastavev omogoča nastavev temperature kave.

**LOW:** nizka temperatura.  
**NORMAL:** srednja temperatura.  
**HIGH:** visoka temperatura.

Izberite s pritiskom tipk za listanje "▼" ali "▲" in pritisnite tipko "✓" za potrditev.

## Okus



Ta nastavitev omogoča izvajanje funkcije predkuhavanja. Med predkuhavanjem se kava rahlo navlaži, da sprosti vso svojo aromo.

**DELICATE:** funkcija predkuhavanja se ne izvede.

**BALANCED:** funkcija predkuhavanja je aktivirana.

**FULL BODY:** funkcija predkuhavanja traja dalj časa za močnejši okus kave.

Izberite s pritiskom tipk za listanje "▼" ali "▲" in pritisnite tipko "✓" za potrditev.

## Količina mleka



Z reguliranjem kazalnika na zaslonu s tipkami za listanje "▼" ali "▲" lahko izberete količino mleka pri točenju izbranega napitka. Pritisnite "✓" za potrditev nastavitve.



### Opomba:

Možnosti glede priprave mleka se prikažejo samo za mlečne napitke.

## PROGRAMIRANJE VROČE VODE

V nadaljevanju opisani postopek prikazuje programiranje vroče vode.



1 Pritisnite tipko "▼" in izberite "HOT WATER".



2 Pritisnite "✓" za potrditev.

### Količina vode

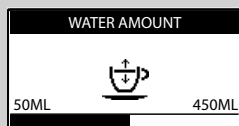

Z reguliranjem kazalnika na zaslonu s tipkami za listanje "▼" ali "▲" lahko izberete količino vode, ki se iztoči. Pritisnite "✓" za potrditev nastavitve.

### VZPOSTAVITEV PARAMETROV NAPITKOV

V vsakem profilu se za vse napitke lahko ponovno vzpostavi tovarniške nastavitve.

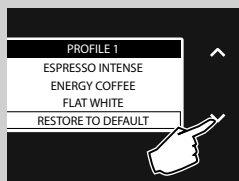

- 1 Pritisnite tipko "▼" in izberite "RESTORE TO DEFAULT".
- 2 Dvakrat pritisnite "✓" za potrditev. Vsem parametrom se povrnejo tovarniške nastavitve.



#### Opomba:

S tem ukazom se pobrišejo vse prilagoditve nastavitve, ki jih je nastavil uporabnik.



Za vse napitke lahko ponovno vzpostavi tovarniške nastavitve vseh parametrov.

- 1 Ko ste izbrali želeni napitek, pritisnite tipko "▼" in izberite "RESTORE TO DEFAULT".
- 2 Dvakrat pritisnite "✓" za potrditev. Vsem parametrom se povrnejo tovarniške nastavitve.



#### Opomba:

S tem ukazom se pobrišejo vse prilagoditve nastavitve, ki jih je za izbrani proizvod nastavil uporabnik.

## PROGRAMIRANJE APARATA

Aparat omogoča posebej nastavitve delovanja. Te nastavitve veljajo za vse uporabniške profile.

- 1 Pritisnite tipko "☰" za vstop v glavni meni aparata.

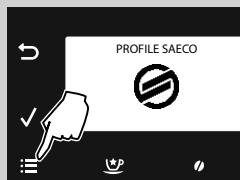

- 2 Pritisnite tipko "✓" in izberite "SETTINGS".

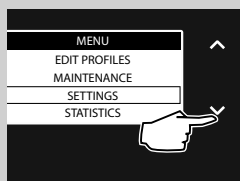

- 3 Pritisnite "✓" za potrditev.

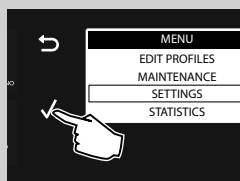

V nadaljevanju so prikazani parametri, ki jih je mogoče nastavljanje.

Za izbiro pritisnite na tipki za listanje "✓" ali "∧".

Za vstop pritisnite tipko "✓".

Za vrnitev v prejšnji prikaz pritisnite tipko "←".

Za vrnitev v začetni prikaz pritisnite tipko "☰".

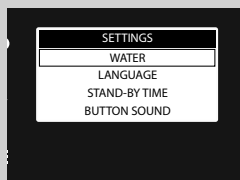

## Nastavitve vode

**WATER SETTINGS** omogočajo reguliranje parametrov vode za pripravo odlične kave.

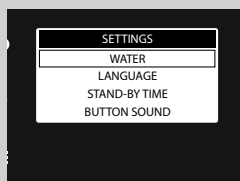



V **HARDNESS** lahko nastavite stopnjo trdote vode.

Trdoto vode izmerite kot opisano v poglavju "Merjenje in programiranje trdote vode".



V **ENABLE FILTER** aparat opozori uporabnika na potrebno zamenjavo filtra vode.

**OFF:** Filter in opozorilo sta izklopljena. (**Privzeta vrednost**) Z nastavitvijo vrednosti na OFF se filter in opozorilo za zamenjavo izklopi.

**ON:** Filter in opozorilo sta omogočena (to opozorilo se nastavi samodejno ob aktiviranju filtra).



V **ACTIVATE FILTER** se izvede aktiviranje filtra po njegovi namestitvi ali zamenjavi. Glejte poglavje "Namestitev filtra vode INTENZA+".

## Nastavitev jezika

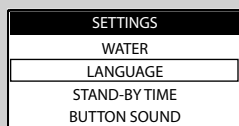

Ta nastavev je pomembna za samodejno reguliranje parametrov aparata glede na državo uporabnika.

## Nastavitve v stanju pripravljenosti

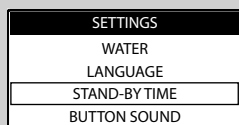

**STAND-BY** določa, v kolikšnem času po zadnjem točenju se aparat preklopi v stanje pripravljenosti. Stanje pripravljenosti lahko traja 15, 30, 60 ali 180 minut.

**Privzeti nastavljeni čas je 15 minut.**

### Zvok tipk

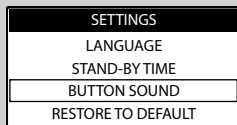

Ta nastavev omogoča, da se ob pritisku na tipko aparat odda zvok.

**OFF:** Zvočna opozorila izklopljena

**ON:** Zvočna opozorila vklopljena

### Tovarniške nastavitve

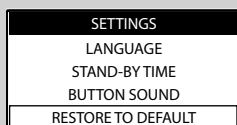

Z vključitvijo postavke **RESTORE TO DEFAULT** se vse nastavitve aparata povrnejo na privzete vrednosti. V tem primeru se vsi osebni parametri izbrišejo.

### STATISTIKE

Aparat ima možnost prikaza števila pripravljenih napitkov. Na ta način je mogoče programirati razna vzdrževanja, ki so navedena v priročniku.

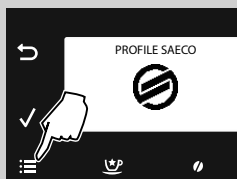

**1** Pritisnite tipko "☰" za vstop v glavni meni aparata.



**2** Pritisnite tipko "✓" in izberite "**STATISTICS**".

**3** Pritisnite "✓" za potrditev.

Prikazalo se bo število natočenih napitkov, razporejeno po posameznih postavkah.



## VZDRŽEVANJE

S tem menijem upravljate vse samodejne cikle in s tem pravilno vzdrževanje aparata.

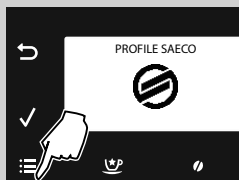

- 1 Pritisnite tipko "☰" za vstop v glavni meni aparata.

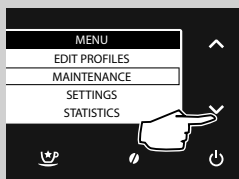

- 2 Pritisnite tipko "✓" in izberite "MAINTENANCE".

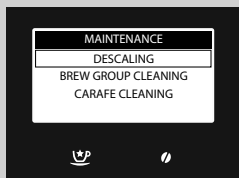

- 3 Pritisnite "✓" za potrditev.

- 4 Pritisnite tipki "✓" ali "∧" za izbiro cikla, ki ga želite aktivirati.

V nadaljevanju so prikazani razni cikli, ki jih je mogoče aktivirati.

### Odstranjevanje vodnega kamna

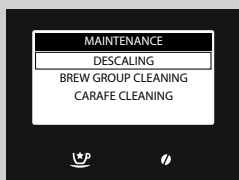

Funkcija **DESCALING** sproži cikel odstranjevanja vodnega kamna (glejte poglavje "Odstranjevanje vodnega kamna").

### Cikel čiščenja sklopa

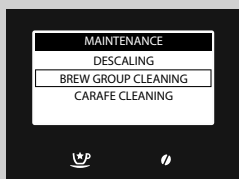

Funkcija **BREW GROUP CLEANING** omogoča mesečno čiščenje sklopa za kavo (glejte poglavje "Mesečno čiščenje sklopa za kavo s tabletami za razmastitev").

## Čiščenje vrča

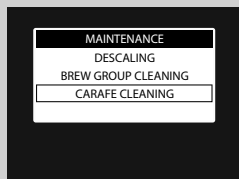

Meni **CARAFE CLEANING** omogoča upravljanje čiščenja vrča.

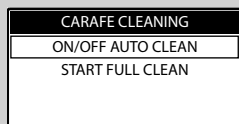

V **ON/OFF AUTO CLEAN** so prisotne komande za upravljanje "Cikla hitrega splakovanja", ki se prikaže po točenju napitka z mlekom.

**OFF:** Cikel izklopljen

**ON:** Cikel vklopljen.

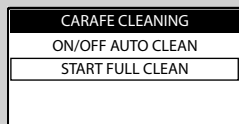

V **START FULL CLEAN** se čiščenje vrča za mleko zažene (glejte poglavje "Mesečno čiščenje vrča za mleko").

## ČIŠČENJE IN VZDRŽEVANJE

### Dnevno čiščenje aparata



#### Opozorilo:

**Redno čiščenje in vzdrževanje aparata sta bistvenega pomena za dolgo življenjsko dobo aparata. Aparat je stalno izpostavljen vlažnosti, kavi in apnencu!**

**V tem poglavju so podrobno prikazani postopki, ki jih je potrebno izvajati in njihova pogostost. V nasprotnem primeru aparat ne bo več deloval pravilno. V tem primeru garancija NE vključuje popravila!**



#### Opomba:

- Za čiščenje aparata uporabljajte z vodo navlaženo mehko krpo.
- Rešetko za postavitev skodelic, notranji pladenj za zbiranje tekočine, predal za zbiranje usedlin in dele vrča, ki so navedeni v odstavku "Tedensko čiščenje vrča za mleko", se lahko opere v pomivalnem stroju. Vse ostale komponente morate oprati z mlačno vodo.
- Aparata ne potaplajte v vodo.
- Ne uporabljajte alkohola, topil in/ali abrazivnih predmetov za čiščenje aparata.
- Aparata in/ali njegovih delov ne sušite v mikrovalovni in/ali v navadni pečici.

Vsak dan, z vklopljenim aparatom, izpraznite in očistite predal za zbiranje usedlin in pladenj za zbiranje tekočine (notranji). Upoštevajte naslednja navodila:

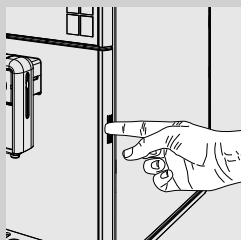

- 1** Pritisnite v okvir vgrajeni gumb in odprite servisni pokrov.

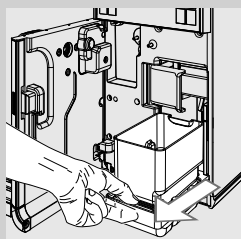

- 2** Odstranite pladenj za zbiranje tekočine (notranji) in predal za zbiranje usedlin.

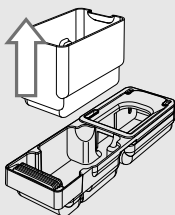

**3** Izpraznite predal za zbiranje usedlin in ga operite s čisto vodo.

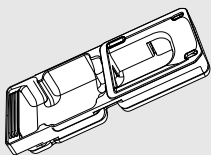

**4** Izpraznite in s čisto vodo operite pladenj za zbiranje tekočine (notranji) ter pokrov.

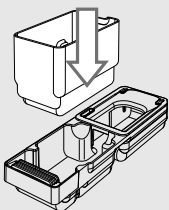

**5** Vse komponente znova pravilno namestite.

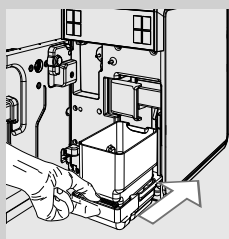

**6** Vstavite pladenj in predal za zbiranje usedlin ter zaprite servisni pokrov.

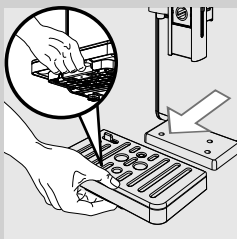

**7** Pritisnite ročico na spodnji strani in izvlecite (zunanji) pladenj za zbiranje tekočine; izpraznite ga in operite.

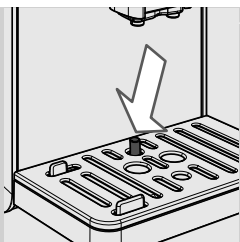
**Opomba:**

ta postopek opravite tudi kadar se indikator polnega pladnja za zbiranje tekočine dvigne.

### Dnevno čiščenje rezervoarja za vodo

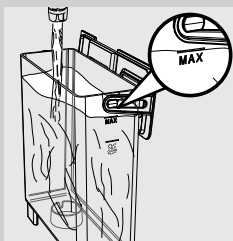

- 1** Odstranite mali beli filter ali filter vode INTENZA+ (če je prisoten) iz rezervoarja in ga operite s svežo vodo.
- 2** Ponovno namestite mali beli filter ali filter vode INTENZA+ (če je prisoten) na svoje mesto tako, da ga rahlo pritisnete in sočasno obrnete.
- 3** Rezervoar napolnite s svežo vodo.

### Dnevno čiščenje vrča za mleko

Pomembno je, da poleg cikla hitrega splakovanja vrča, vrč vsak dan tudi očistite, kot je navedeno v nadaljevanju. S tem boste zagotovili higieno in pripravo penjenega mleka odlične konsistence.

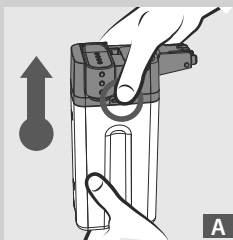
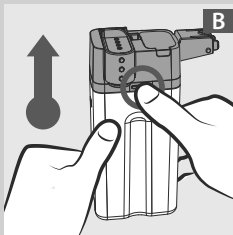
**A****B**

- 1** Pritisnite na enega od gumbov za odklop, da odstranite zgornji del vrča, kot je prikazano na slikah (A ali B).

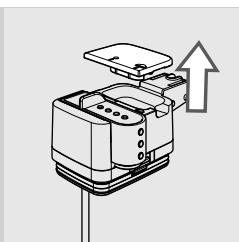

**2** Odstranite pokrov.

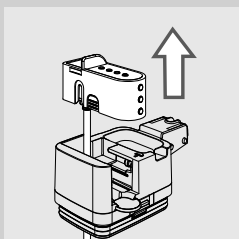

**3** Pipo za točenje v vrč dvignite in jo nato izvlecite iz zgornjega dela vrča.

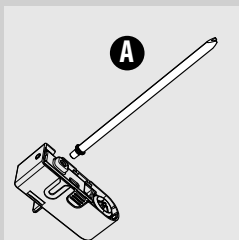

**4** Odstranite sesalno cev s priključkom (A) s penilca mleka.

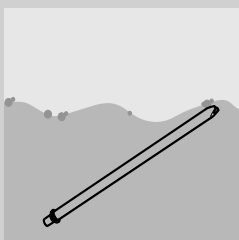

**5** Cev s priključkom dobro operite s svežo vodo.

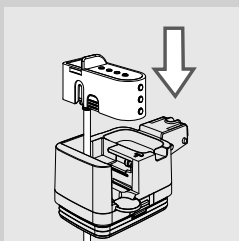

**6** Po namestitvi sesalne cevi s priključkom, v zgornji del vrča vstavite pipo za točenje v vrč.

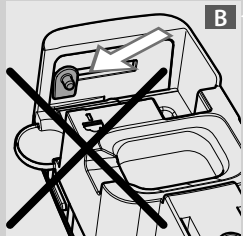
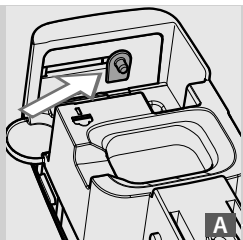

**Opomba:**

Če na zgornji del vrča ne morete namestiti pipe za točenje to pomeni, da se zatič nahaja v napačnem položaju (B). Pred nameščanjem pipe za točenje zatič z roko premaknite v položaj (A).

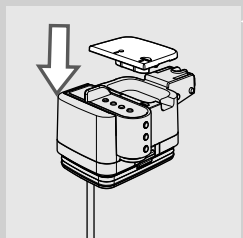

**7** Namestite pokrov.

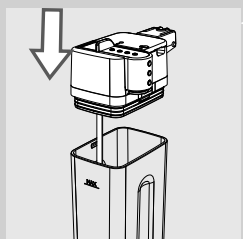

**8** Znova namestite zgornji del vrča.

**Tedensko čiščenje vrča za mleko**

Tedensko čiščenje je podrobnejše, saj odstrani vse ostanke mleka s pipe za točenje.

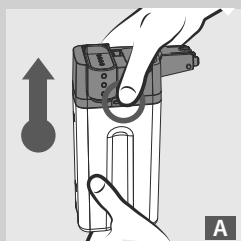
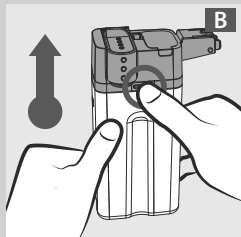
**A****B**

- 1** Pritisnite na enega od gumbov za odklop, da odstranite zgornji del vrča, kot je prikazano na slikah (A ali B).

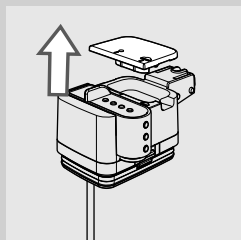

- 2** Odstranite pokrov.

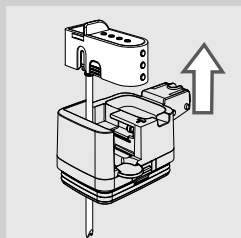

- 3** Pipo za točenje v vrč dvignite in jo nato izvlecite iz zgornjega dela vrča. Pipo za točenje v vrč je sestavljena iz šestih delov, ki jih je treba razstaviti. Vsak del je označen z veliko črko (A, B, C, D, E, F).

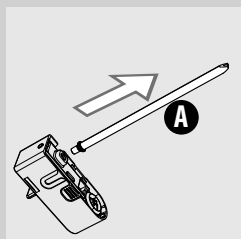

- 4** Odstranite sesalno cev s priključkom (A) s penilca mleka.



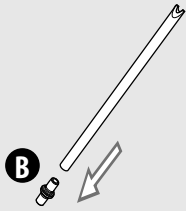

**5** S sesalne cevi odstranite priključek (B).

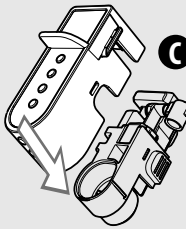

**6** Ločite pokrov (C) s pipe za točenje v vrč za mleko tako, da ob straneh narahlo pritisnete in potisnete navzdol.

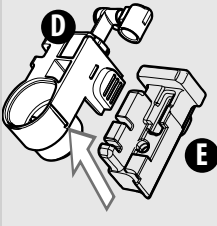

**7** Penilec mleka (D) demontirajte z nosilca (E).

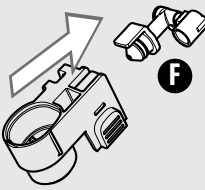

**8** Izvlecite priključek (F) s penilca mleka tako, da ga povlečete navzven.

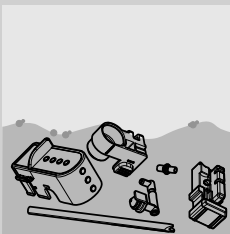

**9** Vse komponente dobro operite z mlačno vodo.



**Opomba:**

Dele lahko operete v pomivalnem stroju.

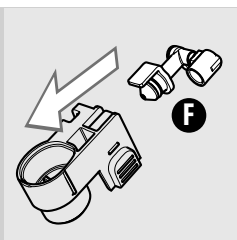

**10** Priključek (F) vstavite v penilec mleka, potisnite ga do konca.

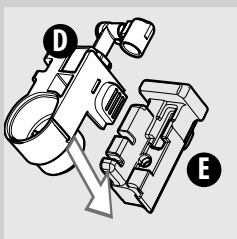

**11** Penilec mleka (D) vstavite v nosilec (E).

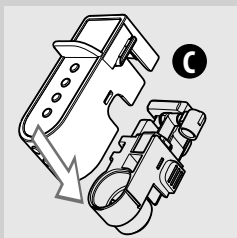

**12** Na pipo za točenje v vrč namestite pokrov (C).

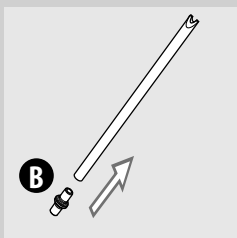

**13** Na sesalno cev namestite priključek (B).

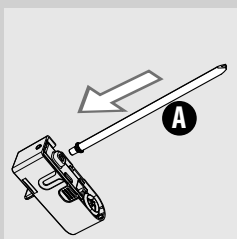

**14** Na penilec mleka namestite sesalno cev s priključkom (A).

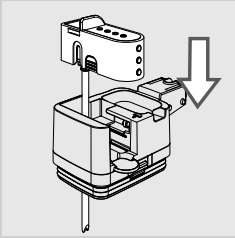

**15** Pipo za točenje vstavite in v zgornji del vrča.

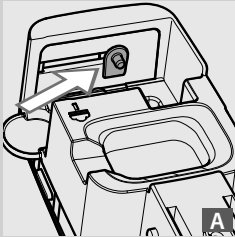

**Opomba:**

Če na zgornji del vrča ne morete namestiti pipe za točenje to pomeni, da se zatič nahaja v napačnem položaju (B). Pred nameščanjem pipe za točenje zatič z roko premaknite v položaj (A).

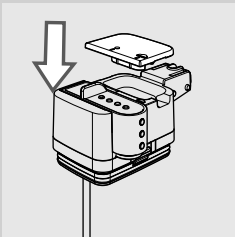
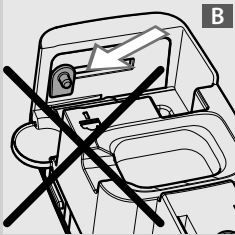

**16** Namestite pokrov.

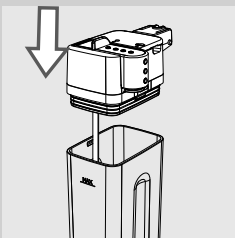

**17** Zgornji del vrča za mleko montirajte in se prepričajte, da je dobro pritrjen.

### Tedensko čiščenje sklopa za kavo

Sklop za kavo morate očistiti vsakokrat, ko polnite vsebnik za kavo v zrnju ali vsaj enkrat tedensko.

**1** Aparat izklopite s pritiskom na tipko "⏻" in izvlecite vtič iz omrežne vtičnice.

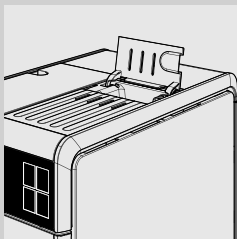

**2** Odprite pokrov predala za predhodno zmleto kavo.

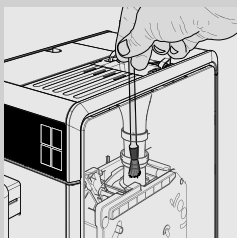

**3** Vsebnik predhodno zmlete kave temeljito očistite s čopičem za čiščenje in se prepričajte, da v obtoku ni ostankov kave.

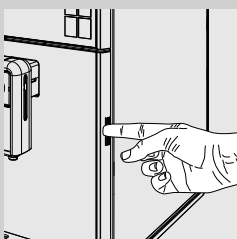

**4** Pritisnite v okvir vgrajeni gumb in odprite servisni pokrov.

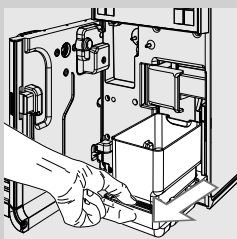

**5** Odstranite pladenj za zbiranje tekočine (notranji) in predal za zbiranje usedlin ter ju očistite.

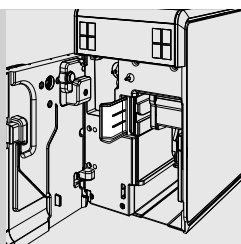

**6** Odprite ročico za sprostitve sklopa za kavo.

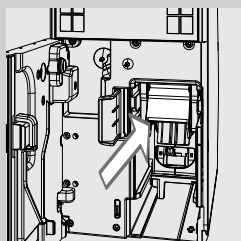

**7** Primite ročaj sklopa za kavo in ga povlecite navzven.

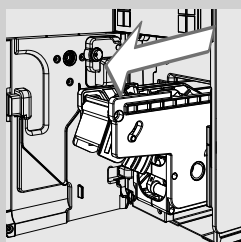

**8** S povlečeno ročico izvlecite sklop za kavo.

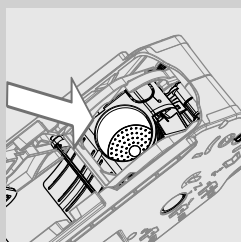

**9** Sklop za kavo skrbno operite z mlačno vodo in skrbno očistite filter sklopa za kavo.



**Opozorilo:**

**Za čiščenje sklopa za kavo ne uporabljajte čistilnih sredstev ali mila.**

**10** Sklop za kavo pustite, da se popolnoma osuši na zraku.

**11** Notranji del aparata skrbno očistite z mehko krpo, navlaženo z vodo.

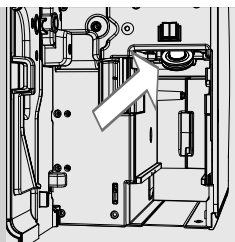

- 12** Skrbno očistite zgornji filter, da odstranite morebitne ostanke instant kave, uporabite mehko krpo.



**Pozor:**  
**Nevarnost za opekline! Zgornji filter je vroč sestavni del. Pred čiščenjem se prepričajte, da je aparat ohlajen. Čiščenje opravite, ko je aparat že najmanj eno uro izklopljen.**

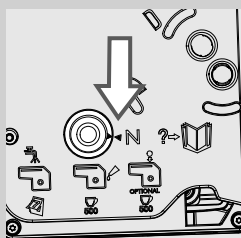

- 13** Prepričajte se, da je sklop za kavo v položaju mirovanja; dve oznaki se morata ujemati. Če to ni tako, opravite postopek, opisan v točkah (14 in 15).

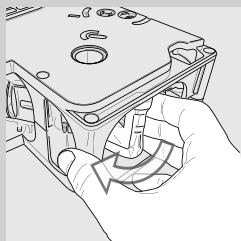

- 14** Sklop za kavo povrnite v položaj mirovanja tako, da ročno obrnete sornik, ki se nahaja ob vznožju, kot je prikazano na sliki ob strani, ter ga obrnite v položaj blokiranja, kot je opisano v naslednji točki.

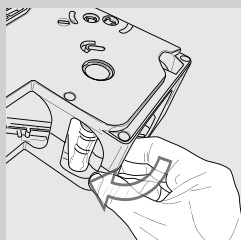

- 15** Ko dosežete na sliki ob strani prikazani položaj preverite, da sta dve referenčni oznaki poravnani in je sklop za kavo blokiran.

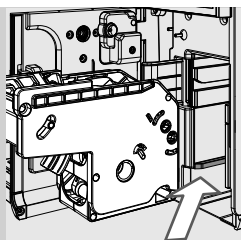

**16** Sklop za kavo ponovno vstavite v ležišče tako, da se nasloni na vodila in zaskoči.

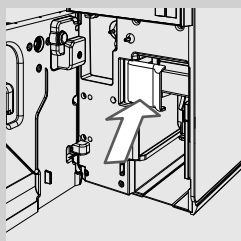

**17** Zaprite ročico za sprostitvev sklopa za kavo, da jo blokirate.

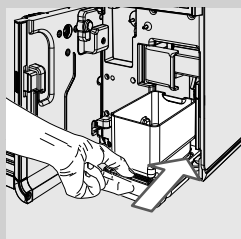

**18** Vstavite pladenj za zbiranje tekočine (notranji) in predal za zbiranje usedlin.

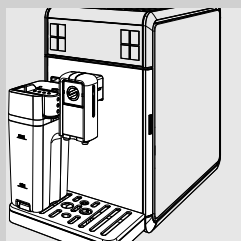

**19** Zaprite servisni pokrov.

**Tedensko čiščenje vsebnika za kavo v zrnju in pladnja kave (če je prisoten)**

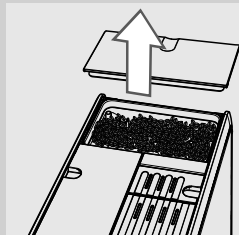

**1** Z vsebnika za kavo v zrnju snemite pokrov. Iz posode izpraznite prisotna zrna.



**2** Odstranite pladenj.

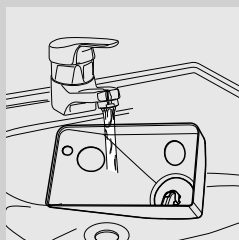

**3** Pladenj operite z vodo. Po pranju ga pred uporabo dobro osušite.

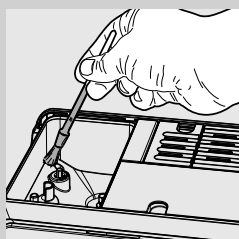

**4** Očistite vsebnik in vstavite čist pladenj. Vsebnik napolnite s kavo v zrnju.



## Mesečno čiščenje vrča za mleko



Za mesečni cikel čiščenja priporočamo uporabo sistema čiščenja obtoka mleka "Saeco Milk Circuit Cleaner", s katerim odstranite morebitne ostanke mleka iz sistema. "Saeco Milk Circuit Cleaner" lahko kupite posebej. Za podrobnejše informacije glejte stran z izdelki za vzdrževanje.



**Pozor:**

**Nevarnost za opekline! Na začetku točenja se lahko pojavijo kratki brizgi vroče vode in pare. Nevarnost za opekline! Počakajte, da se cikel zaključi in šele nato odstranite vrč za mleko.**

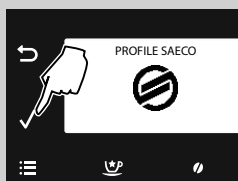

**1** Pritisnite tipko "☰" za vstop v glavni meni aparata.

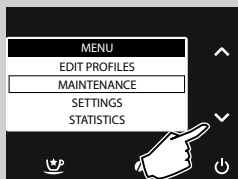

**2** Pritisnite tipko "✓" in izberite "MAINTENANCE".

**3** Pritisnite "✓" za potrditev.

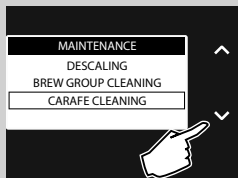

**4** Pritisnite tipko "✓" in izberite "CARAFE CLEANING".

**5** Pritisnite "✓" za potrditev.

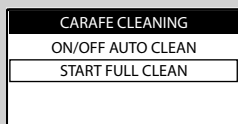

**6** Pritisnite tipko "✓" in izberite "START FULL CLEAN".

**7** Pritisnite "✓" za potrditev.

## CARAFE CLEANING

START CARAFE  
FULL CLEAN?  
(~ 5 MINUTES)

8 Pritisnite "✓" za potrditev ali "↶", če se želite vrniti v prejšnji meni.

## CARAFE CLEANING

REFILL  
WATER TANK

9 Rezervoar napolnite s svežo vodo do oznake nivoja MAX. Pritisnite tipko "✓" za potrditev.

## CARAFE CLEANING

POUR DETERGENT  
INTO CARAFE & FILL  
WITH WATER

10 V vrč za mleko vsujete en zavitek izdelka za čiščenje. Vrč za mleko napolnite s svežo pitno vodo do oznake MAX in počakajte, da se izdelek povsem raztopi.

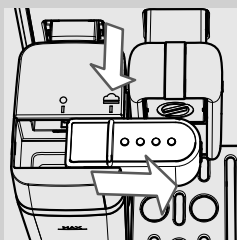
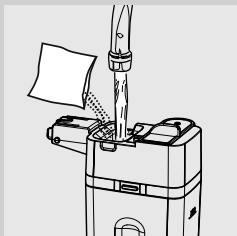

11 Vrč vstavite v aparat. Pipo za točenje v vrč pomaknite proti desni do simbola "☰". Pritisnite tipko "✓" za potrditev.

## CARAFE CLEANING

PLACE MILK CARAFE  
AND OPEN SPOUT

12 Pritisnite "✓" za potrditev.

## CARAFE CLEANING

PLACE CONTAINER  
UNDER THE CARAFE  
DISPENSING SPOUT

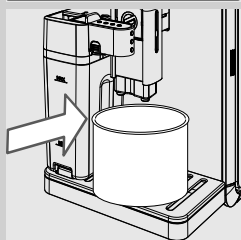

- 13** Pod pipo za točenje postavite večjo posodo (1,5 l). Pritisnite tipko "✓" za potrditev. Aparat začne raztopino pretakati skozi pipo za točenje mleka.

## CARAFE CLEANING



- 14** Odpre se zaslon ob strani, ki omogoča spremljanje napredovanja cikla.



**Pozor:**

**Ne pijte med tem postopkom natočene raztopine.**

## CARAFE RINSING

REFILL  
WATER TANK

- 15** Po zaključku točenja, rezervoar napolnite s svežo vodo do oznake nivoja MAX. Pritisnite tipko "✓" za potrditev.

## CARAFE RINSING

FILL CARAFE  
WITH FRESH WATER

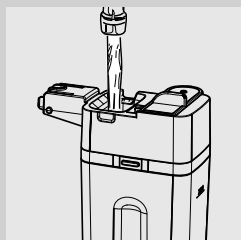

- 16** Odstranite vrč za mleko in posodo iz aparata.

- 17** Vrč za mleko skrbno operite in ga napolnite s svežo pitno vodo do oznake nivoja MAX. Vrč za mleko vstavite v aparat. Pritisnite tipko "✓" za potrditev.

CARAFE RINSING  
PLACE MILK CARAFE  
AND OPEN SPOUT

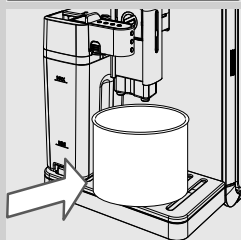

**18** Izpraznite posodo in jo postavite pod pipo za točenje kave. Pritisnite tipko "✓" za potrditev.

CARAFE RINSING  
PLACE CONTAINER  
UNDER THE CARAFE  
DISPENSING SPOUT

**19** Pritisnite "✓" za potrditev.

CARAFE RINSING



**20** Aparat začne s pipo za točenje mleka točiti vodo. Pojavi se zaslon ob strani.

**21** Po končanem ciklu je aparat pripravljen za točenje proizvodov.

**22** Odstranite in operite vrč za mleko, kot je opisano v poglavju "Tedensko čiščenje vrča za mleko".

### Mesečno mazanje sklopa za kavo



Sklop za kavo namažite po približno 500 natočenih skodelicah kave ali enkrat mesečno.

Mast Saeco, ki se uporablja za mazanje sklopa za kavo, lahko kupite posebej. Za podrobnejše informacije glejte stran z izdelki za vzdrževanje v tem priročniku z navodili za uporabo.



#### **Opozorilo:**

**Pred mazanjem sklopa za kavo, ga očistite s tekočo vodo in pustite, da se posuši, kot je to opisano v poglavju "Tedensko čiščenje sklopa za kavo".**

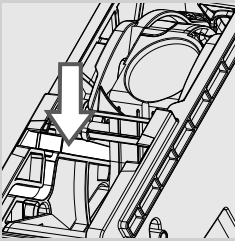

- 1 Mazivo enakomerno nanesite na obe stranski vodili.

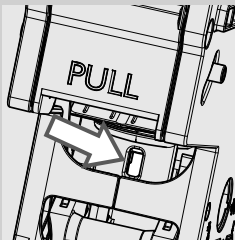
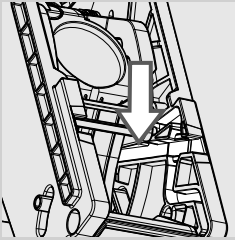

- 2 Namažite tudi bat, kot je prikazano na sliki.

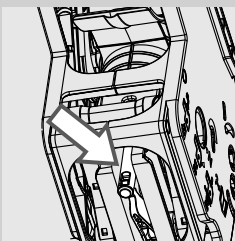

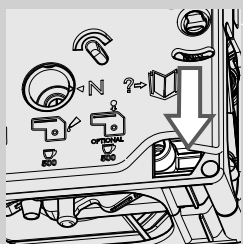
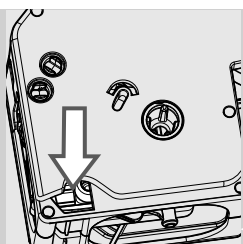

- 3 Namažite notranja vodila na obeh straneh sklopa za kavo.
- 4 Vstavite sklop za kavo na njegovo mesto dokler se ne zaskoči v pravilen položaj (glejte poglavje "Tedensko čiščenje sklopa za kavo").
- 5 Vstavite pladenj za zbiranje tekočine (notranji) in predal za zbiranje usedlin ter zaprite servisni pokrov.

### Mesečno čiščenje sklopa za kavo s tabletami za razmastitev



Svetujemo vam, da poleg tedenskega čiščenja, po približno 500 skodelicah kave ali enkrat mesečno opravite cikel čiščenja s tabletami za razmastitev. Ta postopek dopolnjuje postopke vzdrževanja sklopa za kavo. Tablete za razmastitev in komplet za vzdrževanje lahko kupite posebej. Za podrobnejše informacije glejte stran z izdelki za vzdrževanje.

#### **!** Opozorilo:

**Tablete za razmastitev se uporabljajo samo za čiščenje in ne morejo odstraniti vodnega kamna. Za odstranjevanje vodnega kamna uporabljajte posebno Saeco sredstvo po navodilih, ki so opisana v poglavju "Odstranjevanje vodnega kamna".**

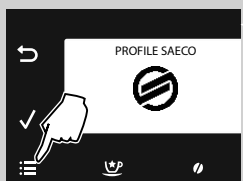

- 1 Pritisnite tipko "☰" za vstop v glavni meni aparata.

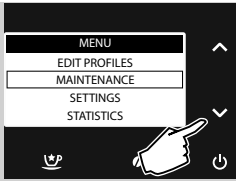

2 Pritisnite tipko "✓" in izberite "MAINTENANCE".

3 Pritisnite "✓" za potrditev.

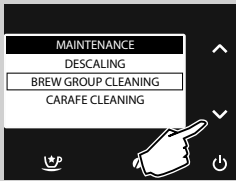

4 Pritisnite tipko "✓" in izberite "BREW GROUP CLEANING".

5 Pritisnite "✓" za potrditev.

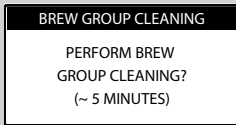

6 Pritisnite "✓" za potrditev ali "↶", če se želite vrniti v prejšnji meni.

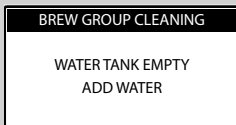

7 Rezervoar napolnite s svežo vodo do oznake nivoja MAX. Pritisnite tipko "✓".

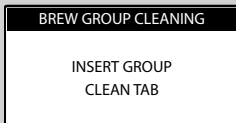

8 V predal za predhodno zmlato kavo vstavite eno tableto za razmasti-  
tev. Pritisnite tipko "✓".

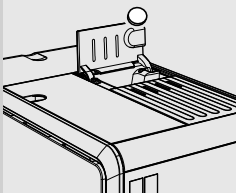

BREW GROUP CLEANING

PLACE A CONTAINER  
UNDER THE  
DISPENSING SPOUT

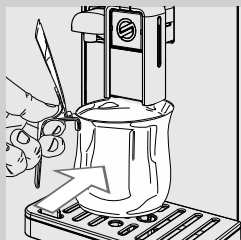

- 9** Pod pipo za točenje kave postavite posodo (1,5 l).  
Pritisnite tipko "✓" za zagon cikla čiščenja.



**Pozor:**

**Ne pijte med tem postopkom natočene raztopine.**

BREW GROUP CLEANING



- 10** Prikaže se ikona ob strani. Zaslonsko kaže napredovanje cikla.

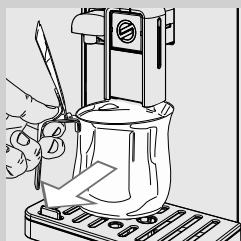

- 11** Ob zaključku točenja odstranite in izpraznite posodo.

- 12** Sklop za kavo morate očistiti tako, kot je opisano v poglavju "Tedensko čiščenje sklopa za kavo".



## ODSTRANJEVANJE VODNEGA KAMNA

Ko se prikaže simbol "⚠️", je potrebno odstraniti vodni kamen. Cikel odstranjevanja vodnega kamna traja približno 30 minut.



### ! Opozorilo:

**Če tega postopka ne boste izvedli, lahko aparat preneha pravilno delovati; v takem primeru popravilo NI krito z garancijo.**

### ⚠️ Pozor:

**Uporabite samo raztopino za odstranjevanje vodnega kamna Saeco, ki je posebej izdelana za doseganje najboljše učinkovitosti aparata. Uporaba drugih izdelkov je lahko vzrok za poškodovanje aparata in ostanke sredstva v vodi.**

Raztopina za odstranjevanje vodnega kamna Saeco je v prodaji samostojno. Za podrobnejše informacije glejte stran z izdelki za vzdrževanje v teh navodilih za uporabo.



### ⚠️ Pozor:

**Ne pijte raztopine za odstranjevanje vodnega kamna in iztočnih proizvodov, dokler se cikel ne zaključi. Za odstranjevanje vodnega kamna v nobenem primeru ne uporabljajte kisa.**

### ☰ Opomba:

Med procesom odstranjevanja vodnega kamna sklopa za kavo ne smete odstraniti.

Za izvedbo cikla za odstranjevanje vodnega kamna sledite naslednjim navodilom:

**1** Pritisnite tipko "☰" za vstop v glavni meni aparata.



**2** Pritisnite tipko "✓" in izberite "MAINTENANCE".

**3** Pritisnite "✓" za potrditev.

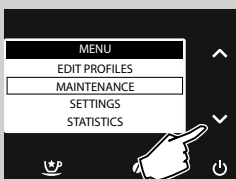

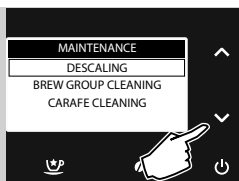

4 Pritisnite "✓" za potrditev izbire "DESCALING".



**Opomba:**

Če ste tipko "✓" pritisnili pomotoma, prekinite s pritiskom na tipko "↶".

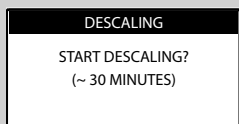

5 Pritisnite tipko "✓" za potrditev.

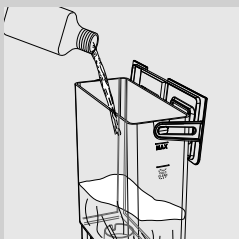
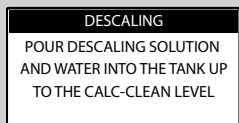

6 Odstranite rezervoar za vodo in filter vode "INTENZA+" (če je prisoten) ter vstavite mali beli filter iz pribora aparata. Vsujete celotno vsebino sredstva za odstranjevanje vodnega kamna Saeco.

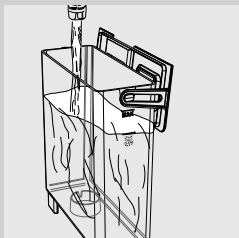

7 Napolnite rezervoar s svežo vodo do oznake nivoja CALC CLEAN. Rezervoar ponovno vstavite v aparat. Pritisnite tipko "✓".



8 Odstranite notranji pladenj za zbiranje tekočine in predal za zbiranje usedlin. Pritisnite tipko "✓".

## DESCALING

FILL HALF CARAFE  
WITH WATER. INSERT  
IN BREWING POSITION

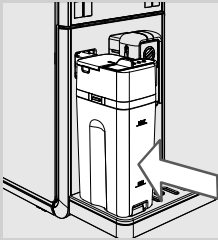

## DESCALING

PLACE A CONTAINER  
UNDER THE  
DISPENSING SPOUT

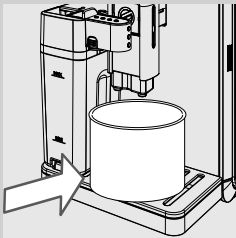

## DESCALING



## DESCALING



START

## RINSING

RINSE WATER TANK &  
FILL WITH WATER

- 9** Vrč do polovice napolnite z vodo in ga vstavite v aparat.  
Pipo za točenje v vrč pomaknite proti desni do simbola "☑".  
Pritisnite tipko "✓".

- 10** Pod pipo za točenje v vrč za mleko in pipo za točenje kave postavite večjo posodo (1,5 l). Pritisnite tipko "✓".

- 11** Aparat prične v rednih presledkih točiti raztopino za odstranjevanje vodnega kamna; na zaslonu je prikazano stanje napredka cikla.

**Opomba:**

če želite med postopkom izprazniti posodo in trenutno zaustaviti cikel odstranjevanja vodnega kamna, pritisnite tipko "↶". Za nadaljevanje cikla pritisnite tipko "✓".

- 12** Sporočilo kaže, da je prva faza zaključena. Rezervoar za vodo je potrebno splakniti. **Rezervoar za vodo napolnite s svežo vodo do oznake nivoja MAX.** Pritisnite tipko "✓".



- 13** Izpraznite pladenj za zbiranje tekočine (notranji) in ga ponovno vstavite v njegov položaj. Nato pritisnite tipko "✓".

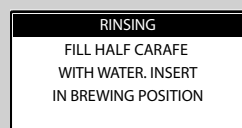

- 14** Izpraznite vrč za mleko in ga do polovice napolnite s svežo vodo. Z odprto pipo za točenje ga vstavite v aparat. Pritisnite tipko "✓".

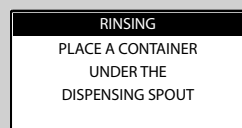

- 15** Posodo izpraznite in jo postavite pod pipo za točenje v vrč za mleko in pipo za točenje kave. Pritisnite tipko "✓".



- 16** Cikel splakovanja se zažene. Kazalnik kaže napredovanje postopka.

**Opomba:**

če želite med postopkom izprazniti posodo in trenutno zaustaviti cikel splakovanja, pritisnite tipko "↶". Za nadaljevanje cikla pritisnite tipko "✓".

**Opomba:**

Cikel splakovanja opere obtok z zadostno, predhodno nastavljeno količino vode, da se zagotovi optimalno delovanje aparata. Če se rezervoar ne napolni do oznake nivoja MAX, lahko aparat zahteva izvedbo več ciklov.

- 17** Ko je bila iztočena vsa voda, potrebna za cikel splakovanja, aparat samodejno zaključi proces odstranjevanja vodnega kamna.
- 18** Po zaključku procesa odstranjevanja vodnega kamna aparat izvede samodejni cikel splakovanja. Počakajte, da se postopek zaključi, preden posodo odstranite in izpraznite
- 19** Odstranite in operite vrč za mleko, kot je opisano v poglavju "Tedensko čiščenje vrča za mleko".
- 20** Izpraznite pladenj za zbiranje tekočine (notranji) in ga ponovno vstavite v njegov položaj.
- 21** Odstranite mali beli filter in ponovno vstavite filter vode "INTENZA+" (če je prisoten) v rezervoar za vodo.

**Opomba:**

Ob zaključku cikla odstranjevanja vodnega kamna operite sklop za kavo, kot je opisano v poglavju "Tedensko čiščenje sklopa za kavo".

**NENAMERNA PREKINITEV CIKLA ODSTRANJEVANJA VODNEGA KAMNA**

Ko se proces odstranjevanja vodnega kamna prične, se mora tudi dokončati brez izklapljanja aparata.

Če se proces odstranjevanja vodnega kamna nenamerno prekine (zaradi izpada električne energije ali izklopa napajalnega kabla), sledite naslednjim navodilom.

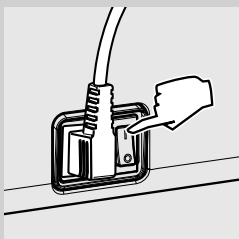

Preverite, da je stikalo v položaju "I".

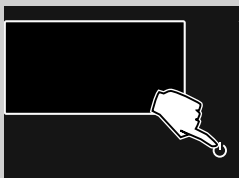

Pritisnite tipko "⏻" za vklop aparata.

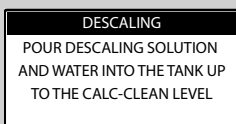



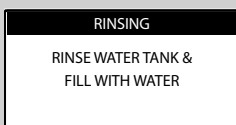

Če je bil prekinjen, se bo cikel odstranjevanja vodnega kamna nadaljeval od točke 6 poglavja "Odstranjevanje vodnega kamna" dalje. Za ponovni zagon cikla pritisnite tipko "✓".

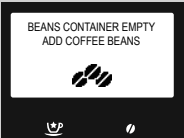

Če pa je bil prekinjen med fazo splakovanja, se bo nadaljeval od točke 12 poglavja "Odstranjevanje vodnega kamna" dalje. Za ponovni zagon cikla pritisnite tipko "✓".

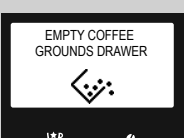
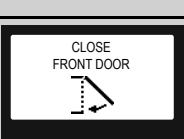
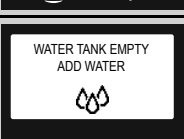
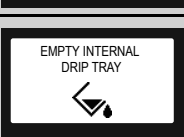
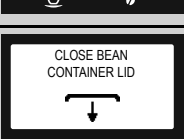
## SPOROČILA NA ZASLONU

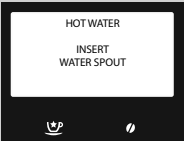
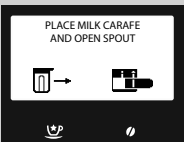
Prikazano sporočilo	Pomen sporočila
	Napolnite vsebnik za kavo v zrnju.
	Sklop za kavo morate vstaviti v aparat.
	Vstavite predal za zbiranje usedlin in pladenj za zbiranje tekočin.
	<p>Izpraznite predal za zbiranje usedlin.</p> <p><b>Opomba:</b> predal za zbiranje usedlin morate izprazniti samo, ko to aparat zahteva in z vklopljenim aparatom. Praznjenje predala z ugasnjenim aparatom ne omogoča pomnjenja opravljenega praznjenja.</p>
	Zaprte servisni pokrov.
	Odstranite rezervoar za vodo in ga napolnite. Rezervoar lahko napolnite tudi spozi posebno odprtino na pokrovu.
	<p>Odprite servisni pokrov in izpraznite notranji pladenj za zbiranje tekočine.</p> <p><b>Opomba:</b> Ko ta postopek opravite z vklopljenim aparatom, se registrira praznjenje predala za zbiranje usedlin in ponastavi njegov števec; zaradi tega morate obenem izprazniti tudi usedline kave.</p>
	Vstavite pokrov vsebnika za kavo v zrnju in/ali pokrov zrn.

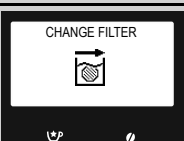
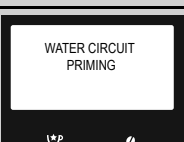
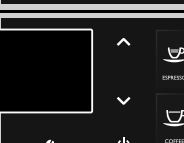
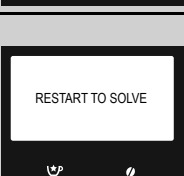
Prikazano sporočilo	Pomen sporočila
	<p>Za vklop točenja, vstavite pipo za točenje vode. Pritisnite "ESC" za izhod.</p>
	<p>Pred začetkom točenja vrč za mleko vstavite z odprto pipo za točenje.</p>
	<p>Iz aparata je potrebno odstraniti vodni kamen. Sledite postopkom, ki so opisani v poglavju "Odstranjevanje vodnega kamna" v tem priročniku. <u>Opomba: v primeru, da ne odstranite vodnega kamna, aparat ne bo več deloval pravilno. V tem primeru garancija NE vključuje popravila.</u></p>
	<p>Aparat javlja, da je potrebno filter vode "INTENZA+" zamenjati.</p>
	<p>Aparat opravlja polnjenje vodnega obtoka. Počakajte, da se ta postopek zaključi.</p>
	<p>Rdeča led lučka utripa. Pritisnite poljubno tipko za izhod iz stanja pripravljenosti.</p>
	<p>Zapišite si kodo (E xx), ki je navedena na spodnjem delu zaslona. Ugasnite aparat. Ponovno ga vklopite po 30 sekundah. Postopek ponovite dvakrat ali trikrat. Če se aparat ne vklopi, pokličite dežurno linijo Philips SAECO v vaši državi in sporočite šifro, ki se javlja na zaslonu. Kontaktni podatki so navedeni v garancijski knjižici, ki ste jo dobili posebej ali na naslovu mestu <a href="http://www.philips.com/support">www.philips.com/support</a>.</p>



## REŠEVANJE TEŽAV

To poglavje navaja najpogostejše težave, ki lahko doletijo vaš aparat. Če vam spodaj navedeni podatki ne pomagajo pri reševanju težav, pogledajte stran z najpogostejše zastavljenimi vprašanji na spletnem mestu **www.saeco.com/support** ali se obrnite na dežurno linijo Philips Saeco v vaši državi.

Kontaktni podatki so navedeni v garancijski knjižici, ki ste jo dobili posebej ali na spletnem mestu **www.saeco.com/support**.

Delovanje	Vzroki	Rešitve
Aparat se ne vklopi.	Aparat ni priključen v električno omrežje.	Aparat priključite v električno omrežje.
	Glavno stikalo v položaju "0".	Preverite, da je glavno stikalo v položaju "1".
Pladenj za zbiranje tekočine se napolni tudi, če vode ne iztočite.	Včasih aparat samodejno iztoči vodo v pladenj za zbiranje tekočine in tako upravlja s splakovanjem obtokov ter zagotovi optimalno delovanje.	To delovanje je običajno.
Kava ni dovolj topla.	Skodelice so hladne.	Predhodno segrejte skodelice z vročo vodo ali uporabite pipo za točenje vroče vode.
	Temperatura napitka je nastavljena na Low v meniju za programiranje.	Prepričajte se, da je nastavljena temperatura v meniju za programiranje Normal ali High.
	Kavi je dodano hladno mleko.	Hladno mleko zniža temperaturo končnega izdelka: segrejte mleko preden ga dodate napitku.
Vroča voda ne izteka.	Pipa za točenje vroče vode/pare je zamašena ali umazana.	Očistite pipo za točenje vroče vode. Preglejte ustnik in preverite, da pipe za točenje ne ovira. V vodnem kamnu izvrtajte luknjo s pomočjo igle ali šivanke.
	Obtok aparata je zamašen z vodnim kamnom.	Odstranite vodni kamen iz aparata.
Aparat ne napolni skodelice.	Aparat ni bil programiran.	Pojdite v meni za programiranje napitka in uravnajte nastavitve dolžine kave po svoji želji za vsako vrsto napitka.
Kava ima malo pene (glejte opombo).	Mešanica kave ni ustrezna, kava ni sveže pražena oziroma je pregrobo zmleta.	Zamenjajte mešanico kave in nastavite mletje kot je opisano v poglavju "Nastavitve keramičnega kavnega mlinčka".
	Zrna kave ali predhodno zmleta kava je prestara.	Prepričajte se, da uporabljate sveža zrna kave ali predhodno zmleto kavo.

Delovanje	Vzroki	Rešitve
Mleko se ne peni.	Pipa za točenje mleka ni bila izvlečena	Preverite, da je bila pipa za točenje mleka pravilno izvlečena vse do simbola "☰"
	Vrč ni bil pravilno nameščen ali manjkajo nekateri deli.	Prepričajte se, da je cev vstavljena. Vsi deli morajo biti pravilno montirani, kot je opisano v odstavku "Tedensko čiščenje vrča za mleko".
Sklopa za kavo ni mogoče izvleči.	Sklop za kavo ni na mestu.	Vklopite aparat. Zaprite servisni pokrov. Sklop za kavo se samodejno vrne v začetni položaj.
	Predal za zbiranje usedlin je vstavljen.	Izvlcite predal za zbiranje usedlin preden odstranite sklop za kavo.
Pod ali nad sklopom za kavo se nahaja veliko mlete kave.	Kava, ki jo uporabljate, morda ni primerna za kavne avtomate.	Morda je treba zamenjati vrsto kave ali spremeniti nastavitve kavnega mlinčka (glejte poglavje "Nastavitev keramičnega kavnega mlinčka").
	Aparat uravnava kavni mlinček za mletje nove vrste kave v zrnju ali predhodno zmlete kave.	Stroj samodejno izvede nastavitve po nekaj iztočenih kavah za čim boljšo ekstrakcijo glede na kompaktnost mlete kave. Morda je potrebno iztočiti 2 ali 3 izdelke za nastavitev kavnega mlinčka v celoti. To ne pomeni slabega delovanja aparata.
Aparat daje prevlažne ali presuše kavne usedline.	Nastavite kavni mlinček.	Uravnavanje keramičnega kavnega mlinčka vpliva na kakovost usedlin. Če so usedline prevlažne, nastavite bolj grobo mletje. Če so usedline presuše, nastavite bolj fino mletje. Glejte poglavje "Nastavitev keramičnega kavnega mlinčka".
Kava je preveč vodena (glejte opombo).	To se lahko pojavi, kadar aparat samodejno regulira odmerek.	Natočite nekaj kav, kot je opisano v poglavju "Saeco Adapting System".
	Kava je pregrobo zmleta.	Zamenjajte mešanico kave in nastavite mletje kot je opisano v poglavju "Nastavitev keramičnega kavnega mlinčka".
	Izbirni gumb vsebnika za kavo v zrnju je bil premaknjen.	Postavite izbirni gumb v položaj "☰".

Delovanje	Vzroki	Rešitve
Kava ne izteka, izteka zelo počasi ali le kaplja (glejte opombo).	Kava je preveč fino zmleta.	Zamenjajte mešanico kave in nastavite mletje kot je opisano v poglavju "Nastavitve keramičnega kavnega mlinčka".
	Obtočni sistem je zamašen.	Opravite cikel odstranjevanja vodnega kamna.
	Obtok ni napolnjen.	Napolnite obtok (poglavje "Prvi vklop").
	Pipa za točenje je umazana.	Očistite pipo za točenje in njene izstopne odprtine
	Sklop za kavo je umazan.	Sklop za kavo očistite (glejte poglavje "Tedensko čiščenje sklopa za kavo").
Kava izteka po zunanji strani pipe za točenje.	Pipa za točenje je zamašena ali napačno montirana.	Očistite pipo za točenje in odprtine za iztekanje ter jo pravilno znova namestite.
Pipe za točenje ni mogoče montirati na vrč za mleko.	Zatič ni v pravilnem položaju.	Zatič ročno postavite v pravi položaj in vstavite pipo za točenje v vrč.



#### Opomba:

Te težave se običajno pojavijo ob zamenjavi mešanice kave ali v primeru, ko se izvede prva namestitve. V tem primeru počakajte, da aparat izvede samodejno nastavitve, kot je opisano v poglavju "Saeco Adapting System".

## VARČEVANJE Z ENERGIJO

### Stand-by

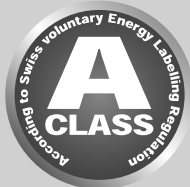

Superavtomatski aparat za ekspresno kavo Saeco je projektiran za varčevanje z energijo, kot kaže energetska oznaka Razreda A.

Po določenem času nedelovanja, ki ga lahko uporabnik programira (glejte poglavje "Programiranje aparata"), se aparat samodejno izklopi. Po iztočenem izdelku aparat izvede cikel splakovanja.

V načinu stand-by je poraba energija manjša od 1Wh.

Za vklop aparata za nekaj sekund pritisnite tipko "⏻" (če je glavno stikalo na zadnji strani aparata v položaju "I"). Če je kotliček hladen, aparat izvede cikel splakovanja.

Aparat lahko tudi ročno preklopite v stand-by način tako, da tipko STAND BY pridržite za 3 sekunde.



#### Opomba:

- 1 aparat se ne preklopi v stand-by način, če je servisni pokrov odprt.
- 2 Ob vključitvi stand-by načina, lahko aparat izvede cikel splakovanja. Cikel lahko prekinete s pritiskom na tipko "⏻".

Aparat lahko ponovno aktivirate:

- 1 s pritiskom na katerokoli tipko na ukazni plošči;
- 2 tako, da odprete servisni pokrov (ko ga zaprete, se aparat vrne v način stand-by).

Ko je aparat v "stand-by" načinu, na tipki "⏻" utripa rdeča lučka.

**TEHNIČNE ZNAČILNOSTI**

Proizvajalec si pridržuje pravico do sprememb tehničnih lastnosti izdelka.

Nazivna napetost - Nazivna moč - Napajanje	Glejte tablico, ki je na aparatu
Material ohišja	Termoplast/kovina
Dimenzije (d x v x g)	210 x 360 x 460 mm
Teža	13 kg
Dolžina kabla	800-1200 mm
Ukazna plošča	Sprednji del
Dimenzije skodelice	110 mm
Rezervoar za vodo	1,7 litra - odstranljiv
Kapaciteta vsebnika za kavo v zrnju	270 g
Kapaciteta predala za zbiranje usedlin	20
Tlak črpalke	15 barov
Kotliček	Nerjavno jeklo
Varnostne naprave	Tlačni varnostni ventil kotlička - Dvojni varnostni termostat - Termična varovalka

**GARANCIJA IN PODPORA****Garancija**

Za podrobne informacije o garanciji in njenih pogojih, glejte garancijski list, ki ste ga dobili posebej.

**Podpora**

Želimo se prepričati o vašem zadovoljstvu s kavnim avtomatom. Če tega še niste storili, registrirajte izdelek na spletnem naslovu **www.saeco.com/welcome**. Tako bomo lahko ostali v stiku z vami in vam pošiljali opomnike za postopke čiščenja in odstranjevanja vodnega kamna.

Če potrebujete pomoč ali podporo, obiščite Philipsovo spletno stran **www.saeco.com/support** ali se obrnite na dežurno linijo Philips Saeco v vaši državi.

Kontaktne številke so navedene v vaši knjižici, ki ste jo dobili posebej ali na spletnem mestu **www.saeco.com/support**.

## NAROČANJE IZDELKOV ZA VZDRŽEVANJE

Za čiščenje in odstranjevanje vodnega kamna uporabljajte samo izdelke za vzdrževanje Saeco. Te izdelke lahko kupite v Philipsovi spletni trgovini (če je na voljo v vaši državi) na naslovu [www.shop.philips.com/service](http://www.shop.philips.com/service), pri vašem prodajalcu ali pooblaščenih servisnih centrih.

V primeru težav z nakupom izdelkov za vzdrževanje vašega aparata, vas prosimo, da se obrnete na dežurno linijo Philips Saeco v vaši državi.

Kontaktne podatke so navedeni v garancijski knjižici, ki ste jo dobili posebej ali na spletnem mestu [www.saeco.com/support](http://www.saeco.com/support).

Prikaz izdelkov za vzdrževanje



- Sredstvo za odstranjevanje vodnega kamna CA6700



- Filter vode INTENZA+ CA6702



- Mast HD5061



- Tablete za razmastitev CA6704



- Sistem za čiščenje obtoka za mleko CA6705









- Komplet za vzdrževanje CA 6706

## NASTAVITEV NAPITKOV

Naziv	Prikazana ikona	Pribl. dolžina kave	Pribl. dolžina mleka
<b>Espresso</b>		ITA: 40 ml DAC: 50 ml Območje: 30-70 ml	
<b>Espresso Lungo</b>		Privzeto: 70 ml Območje: 40-110 ml	
<b>Coffee</b>		Privzeto: 110ml Območje: 70-140 ml	
<b>American coffee</b>		Privzeto: 170 ml Območje: 110-320 ml	
<b>Espresso macchiato</b>		ITA: 40 ml DAC: 50 ml Območje: 30-70 ml	Privzeto: 5 s Območje: 5-30 s
<b>Cappuccino</b>		ITA: 40 ml DAC: 70 ml Območje: 30-170 ml	Privzeto: 20 s Območje: 10-50 s
<b>Latte macchiato</b>		ITA: 70 ml DAC: 110 ml Območje: 30-170 ml	Privzeto: 25 s Območje: 10-75 s
<b>Frothed milk</b>			Privzeto: 30 s Območje: 10-75 s



Naziv	Prikazana ikona	Pribl. dolžina kave	Pribl. dolžina mleka
<b>Ristretto</b>		Privzeto: 30 ml Območje: 20-40ml	
<b>Espresso intense</b>		Privzeto: 70 ml Območje: 40-110 ml	
<b>Espresso mild</b>		ITA: 40 ml DAC:50 ml Območje: 30-70 ml	
<b>Energy Coffee</b>		Privzeto: 170 ml Območje: 110-320 ml	
<b>Flat White (Café au lait)</b>		ITA: 70 ml DAC:110 ml Območje: 30-260 ml	Privzeto: 20 s Območje: 10-50 s
<b>Hot Water</b>		Privzeto: 300 ml Območje: 50-450 ml	

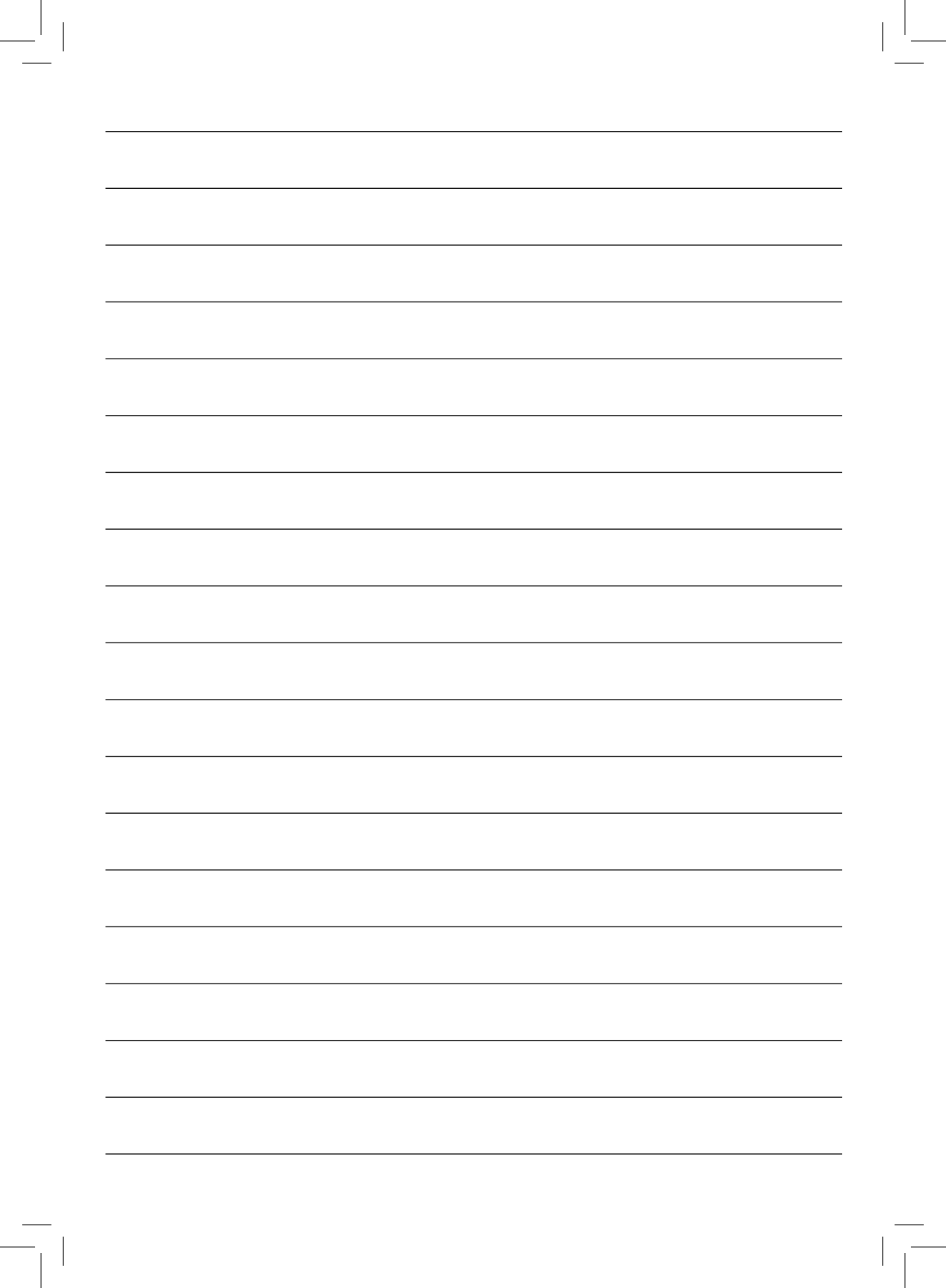



19

Rev.01 del 15-04-15



421946004192

SL

19

Proizvajalec si pridržuje pravico do uvedbe sprememb brez predhodnega obvestila.



[www.philips.com/saeco](http://www.philips.com/saeco)