

# Saeco

## Gran Baristo

## Gran Baristo Avanti

### ИНСТРУКЦИИ ЗА УПОТРЕБА

Type HD8969 - HD8975 - HD8977 - HD8978

Прочетете внимателно преди да започнете работа с машината.

22

България



Не е включен таблет

### Bluetooth®

Само за моделите HD8969, HD8977 и HD8978



Saeco Avanti App

Available on the  
**App Store**

Saeco Avanti App

GET IT ON  
**Google play**

Saeco Avanti App

CE 0051

Регистрирайте своя продукт и получите помощ на адрес:

[www.saeco.com/welcome](http://www.saeco.com/welcome)

Приложението Avanti App е съвместимо с iPad 3/4/Air/mini с дисплей Retina, с операционна система iOS7 или по-нова версия; също така със Samsung Galaxy Tab 3 (8 инча)/Tab 4 (10,1 инча)/Note pro LTE (12,2 инча), Nexus 7 2013 (7 инча), Sony Xperia Z LTE (10,1 инча) с операционна система Android 4.3 или по-нова версия, както и с Bluetooth 4.0 или по-нова версия.

BG

22

Поздравления за закупуването на супер автоматичната кафемашина  
Saeco GranBaristo Avant!

За да извлечете максимална полза от поддръжката на Saeco, регистрирай-  
те своя продукт на адрес: [www.saeco.com/welcome](http://www.saeco.com/welcome).

Настоящото ръководство с инструкции за употреба е валидно за модели-  
те HD8969 - HD8975 - HD8977 - HD8978.

Кафемашината е предназначена за приготвяне на кафе еспресо с кафе на  
цели зърна и е снабдена с кана за мляко за приготвяне на перфектно капучи-  
но или лате макиато по лесен и бърз начин. В това ръководство ще намери-  
те цялата необходима информация за монтиране, употреба, почистване и  
отстраняване на котления камък от Вашата машина.

Посетете [www.philips.com/support](http://www.philips.com/support), за да изтеглите последната версия на  
ръководството на потребителя и Декларацията за съответствие на ЕО  
(вж. кода на продукта на заглавната страница).

## СЪДЪРЖАНИЕ

<b>ВАЖНО</b> .....	<b>4</b>
Указания за безопасност .....	4
Внимание .....	4
Предупреждения .....	6
Електромагнитни полета .....	8
Изхвърляне .....	8
Декларация за съответствие на ЕО .....	9
<b>МОНТАЖ</b> .....	<b>10</b>
Общ преглед на продукта .....	10
Общо описание .....	11
<b>ПРЕДВАРИТЕЛНИ ДЕЙСТВИЯ</b> .....	<b>12</b>
Опаковка на машината .....	12
Монтаж на машината .....	12
Функция „Демо режим“ .....	14
<b>ПЪРВО ПУСКАНЕ</b> .....	<b>15</b>
Избор на език .....	15
Автоматичен цикъл на измиване/почистване .....	16
Цикъл на ръчно измиване .....	17
<b>ИЗМЕРВАНЕ И ПРОГРАМИРАНЕ НА ТВЪРДОСТТА НА ВОДАТА</b> .....	<b>20</b>
<b>ВОДЕН ФИЛТЪР AQUACLEAN</b> .....	<b>22</b>
Подготовка и поставяне на филтъра AquaClean .....	22
Активиране на филтъра AquaClean .....	23
Смяна на филтъра AquaClean .....	25
Индикации относно капацитета на филтъра .....	26
Начин на смяна на филтъра .....	27
Смяна на филтъра след използването на 8-те предвидени филтъра .....	28
<b>BLUETOOTH ВРЪЗКА</b> САМО ЗА СЛЕДНИТЕ МОДЕЛИ: HD8969, HD8977 и HD8978 .....	<b>29</b>
<b>КАФЕ ПРОФИЛ</b> .....	<b>32</b>
Включване на нов профил .....	32
Избор на профил .....	33
Изключване на потребителски профил .....	34
<b>НАСТРОЙКИ</b> .....	<b>36</b>
Saeco Adapting System .....	36
Регулиране на керамичната кафемелачка .....	36
Регулиране на аромата (силата на кафето) .....	37
Регулиране на дюзата .....	38
Регулиране на количеството кафе в чашата .....	40

<b>ПРИГОТВЯНЕ НА КАФЕ</b> .....	<b>41</b>
Приготвяне на кафе с кафе на зърна .....	41
Приготвяне на кафе с предварително смляно кафе .....	42
<b>КАНА ЗА МЛЯКО</b> .....	<b>44</b>
Пълнене на каната за мляко .....	44
Поставяне на каната за мляко в кафемашината .....	45
Изваждане на каната за мляко .....	45
Изпразване на каната за мляко .....	46
<b>ПРИГОТВЯНЕ НА НАПИТКИ С МЛЯКО</b> .....	<b>47</b>
Цикъл на АВТОМАТИЧНО ПОЧИСТВАНЕ на каната .....	50
Регулиране на дължината на напитките с мляко .....	51
<b>СПЕЦИАЛНИ НАПИТКИ</b> .....	<b>53</b>
Гореща вода .....	53
Регулиране на подаването на гореща вода .....	55
Приготвяне на други напитки - меню „Специални напитки“ .....	56
Регулиране на количеството за подаване в чашата на други напитки от менюто „Специални напитки“ ..	57
<b>ПРОГРАМИРАНЕ НА НАПИТКИ</b> .....	<b>58</b>
Сила на кафето .....	59
Количество кафе .....	59
Температура .....	59
Вкус .....	60
Количество мляко .....	60
<b>ПРОГРАМИРАНЕ НА ПОДАВАНЕТО НА ГОРЕЩА ВОДА</b> .....	<b>60</b>
Количество вода .....	60
<b>ВЪЗСТАНОВЯВАНЕ НА ПАРАМЕТРИТЕ НА НАПИТКИТЕ</b> .....	<b>61</b>
<b>ПРОГРАМИРАНЕ НА МАШИНАТА</b> .....	<b>62</b>
Настройки на водата .....	63
Настройки на езика .....	63
Настройки на режима Stand-by .....	63
Звук на бутоните .....	63
Bluetooth (само за следните модели: HD8969, HD8977 и HD8978) .....	64
Фабрични настройки .....	64
<b>СТАТИСТИКА</b> .....	<b>65</b>
<b>ПОДДРЪЖКА</b> .....	<b>66</b>
Отстраняване на котлен камък .....	66
Цикъл за почистване на кафе блока .....	67
Почистване на каната .....	67
<b>ПОЧИСТВАНЕ И ПОДДРЪЖКА</b> .....	<b>68</b>
Ежедневно почистване на машината .....	68
Ежедневно почистване на резервоара за вода .....	70
Ежедневно почистване на каната за мляко .....	70
Седмично почистване на каната за мляко .....	73
Седмично почистване на кафе блока .....	77
Месечно почистване на каната за мляко .....	81
Месечно смазване на кафе блока .....	85
Месечно почистване на кафе блока с таблетки за обезмасляване .....	86
<b>ОТСТРАНЯВАНЕ НА КОТЛЕН КАМЪК</b> .....	<b>89</b>
Прекъсване на цикъла на отстраняване на котления камък .....	94
<b>СЪОБЩЕНИЯ НА ДИСПЛЕЯ</b> .....	<b>95</b>
<b>ОТСТРАНЯВАНЕ НА ПРОБЛЕМИ</b> .....	<b>97</b>
<b>ПЕСТЕНЕ НА ЕНЕРГИЯ</b> .....	<b>100</b>
Режим „Stand-by“ .....	100
<b>ТЕХНИЧЕСКИ ХАРАКТЕРИСТИКИ</b> .....	<b>101</b>
<b>ГАРАНЦИЯ И СЕРВИЗНО ОБСЛУЖВАНЕ</b> .....	<b>102</b>
Гаранция .....	102
Сервизно обслужване .....	102
<b>ПОРЪЧВАНЕ НА ПРОДУКТИ ЗА ПОДДРЪЖКА</b> .....	<b>102</b>

## ВАЖНО

### Указания за безопасност

Машината е снабдена с устройства за безопасност. При всички случаи е необходимо внимателно да прочетете и да следвате указанията за безопасност, описани в настоящите инструкции за употреба, за да избегнете случайни физически увреждания или материални щети вследствие на неправилна употреба на машината. Запазете това ръководство за евентуални бъдещи справки.



Надписът **ВНИМАНИЕ** и този символ предупреждават потребителя относно рискови ситуации, които могат да причинят сериозни физически увреждания, опасност за живота и/или щети на машината.



Надписът **ПРЕДУПРЕЖДЕНИЕ** и този символ предупреждават потребителя относно рискови ситуации, които могат да причинят леки физически увреждания и/или щети на машината.



Този символ указва, че трябва да прочетете внимателно инструкциите в ръководството преди да извършите каквато и да било операция, свързана с употребата или поддръжката.

### Внимание

- В случай на дистанционно използване на машината посредством мобилно приложение, потребителят трябва да се увери, че:
  - машината е правилно настроена;
  - машината се задейства от близко разстояние (т.е. с добра видимост от потребителя);

- няма уязвими лица/деца в близост до машината по време на функционирането ѝ.
- Свържете машината към подходящ стенов контакт, чието главно напрежение отговаря на техническите данни на уреда.
- Свържете машината към подходящо заземен стенов електрически контакт.
- Не позволявайте свободното провисване на захранващия кабел от маси или работни повърхности и не позволявайте да се допира до горещи повърхности.
- Не потапяйте във вода машината, електрическият контакт или захранващия кабел: опасност от токов удар!
- Не разливайте течности върху конектора на захранващия кабел.
- Не насочвайте струята гореща вода към части от тялото: опасност от изгаряния!
- Не се допирайте до горещи повърхности. Използвайте винаги ръчки и ръкохватки.
- След като изключите машината посредством главния бутон за включване/изключване, който се намира в задната част на машината, извадете щепсела от електрическия контакт:
  - ако се появят неизправности;
  - ако машината няма да се използва за дълъг период от време;
  - преди да пристъпите към почистването на машината.
- Издърпайте щепсела, а не захранващия кабел.
- Не докосвайте щепсела с мокри ръце.
- Не използвайте машината, ако щепселът, захранващият кабел или самата машина са повредени.

- Не изменяйте и не модифицирайте по никакъв начин машината или захранващия кабел. Всички ремонти трябва да бъдат извършвани от оторизиран сервизен център на Philips, за да се избегне всякакъв вид опасност.
- Машината не е предназначена за употреба от деца под 8-годишна възраст.
- Машината може да се използва от деца на 8-годишна възраст (и по-големи), ако те предварително бъдат инструктирани за начина на правилно използване на машината и осъзнават евентуалните опасности или са под надзора на възрастен.
- Операциите по почистване и поддръжка не трябва да се извършват от деца, освен ако те са над 8-годишна възраст и са под надзора на възрастен.
- Пазете машината и захранващия кабел далече от деца под 8-годишна възраст.
- Машината може да се използва от лица с ограничени физически, умствени или сетивни възможности или с недостатъчен опит и/или познания, ако те предварително бъдат инструктирани за начина на правилно използване на машината и осъзнават евентуалните опасности или са под надзора на възрастен.
- Децата трябва да бъдат под надзор, за да се избегне възможността те да играят с уреда.
- Не пъхайте пръстите на ръцете си или други предмети в кафемелачката.

---

### **Предупреждения**

- Машината е предназначена единствено за употреба в домашни условия и не е подходяща за употреба в столови или кухненски помещения на магазини, офиси,

фабрики или други работни помещения.

- Винаги поставяйте машината върху равна и стабилна повърхност.
- Не поставяйте машината върху горещи повърхности, в близост до горещи фурни, затоплящи устройства или подобни източници на топлина.
- В контейнера може да се изсипва само печено кафе на зърна. Смляно, разтворимо и сурово кафе, както и други предмети, поставени в контейнера за кафе на зърна, могат да повредят машината.
- Изчакайте машината да изстине преди да поставяте или отстранявате каквито и да било компоненти – нагревателните повърхности излъчват остатъчна топлина след употреба.
- Никога не напълвайте резервоара за вода с топла или гореща вода. Използвайте само студена негазирана питейна вода.
- Не използвайте абразивни прахове или силни препарати за почистване. Достатъчно е да използвате мека навлажнена с вода кърпа.
- Извършвайте редовно отстраняване на котления камък от машината. Ако тази операция не се извърши, уредът ще спре да функционира правилно. В този случай ремонтът не се покрива от гаранцията!
- Не излагайте машината на температури под 0 °C. Останалата вода в системата за нагриване има опасност да замръзне и да повреди машината.
- Не оставяйте вода в резервоара, ако машината няма да се използва за дълъг период от време. Водата може да се замърси. При всяка употреба на машината използвайте прясна вода.

- Бъдете наясно, че това е свързано устройство и съществува потенциален риск то да бъде достъпно за неоторизирани лица. Ако забележите нещо необичайно, моля, свържете се със сервизния център на Philips.
- Обърнете внимание на позиционирането на машината в дома си, за да не се намали обхвата на действие, докато я използвате посредством приложението (напр. далеч от рутери, микровълнови фурни, докинг станции и др.).

---

### Електромагнитни полета

Този уред е в съответствие с всички приложими стандарти и разпоредби, отнасящи се до излагането на хора на въздействието на електромагнитни полета.

---

### Изхвърляне



Този символ върху даден продукт показва, че продуктът попада в обхвата на Директива 2012/19/ЕС. Информирайте се за действащата местна система за разделно събиране на отпадъци от електрическо и електронно оборудване. Спазвайте местните разпоредби и не изхвърляйте продукта заедно с битовите отпадъци. Правилното изхвърляне на старите продукти спомага за предотвратяване на отрицателните последствия за околната среда и човешкото здраве.



# Декларация за съответствие на ЕО

Philips Consumer Lifestyle B.V.

# PHILIPS

1030

2014/07

(Document No. / Документ №)

(Year, Month (yyyy/mm) in which the CE mark is affixed / Година на поставяне на CE маркировката)

## EUROPEAN DECLARATION OF CONFORMITY

(CE Декларация за съответствие)

We, PHILIPS CONSUMER LIFESTYLE B.V.

(Company name / Име)

TUSSENDIEPEN 4, 9206 AD DRACHTEN, THE NETHERLANDS

(address / адрес)

declare under our responsibility that the product(s) HD8978,HD8977, HD8969, HD8968, HD8967

(Декларираме на наша отговорност, че електрическият(те) уред(и):

Philips

(Brand name, търговска марка)

(Type version or model, Серия или модел)

ESPRESSO COFFEE MAKER WITH GRINDER

(product description, описание на продукта(ите))

to which this declaration relates is in conformity with the following harmonized standards:

(Към който(които) се отнася тази декларация е(са) в съответствие със следните установени стандарти)

EN 60335-1: (2012), Am11 (2014), EN 60335-2-15:(2002), Am1 (2005), Am2 (2008), A11 (2012)  
 EN 62233: (2008)  
 EN 55014-1: (2006), Am1 (2009), Am2 (2011)  
 EN 61000-3-2: (2014), EN 61000-3-3: (2013)  
 EN 55014-2: (1997), Am1 (2001), Am2 (2008)  
 EN 50564: (2011), EN 50581: (2012)  
 EN 300 328: (2012) V1.8.1 & V1.7.1  
 EN 301 489-1: (2011) V1.9.2, EN 301 489-17: (2012) V2.2.1  
 EN 62479: (2010)

following the provisions of :

(В съответствие с директиви:)

2014/35/EU, 2014/30/EU  
 2009/125/EC  
 EC/1275/2008  
 2011/65/EC  
 1999/5/EC

And are produced under a quality scheme at least in conformity with ISO 9001 or CENELEC Permanent Documents

(и са произведени под система за качествен контрол най-малко в съответствие с ISO 9001 или)

Only for Medical Devices produced under a quality scheme at least in conformity with EN13485:

The Notified Body:

(Известяващата институция) (Name and number/ Име и номер)

performed:

(извърши) (description of intervention / описание на проверката)

and issued the certificate:

(И издаде сертификата) (certificate number / номер на сертификата)

Remarks:

Drachten, 07-mrt-16

(place, date / място, дата)

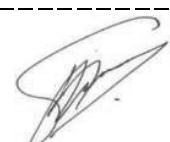

A. Speelman, CL Compliance Manager

(signature, name and function / подпис, име и длъжност)

# МОНТАЖ

## Общ преглед на продукта

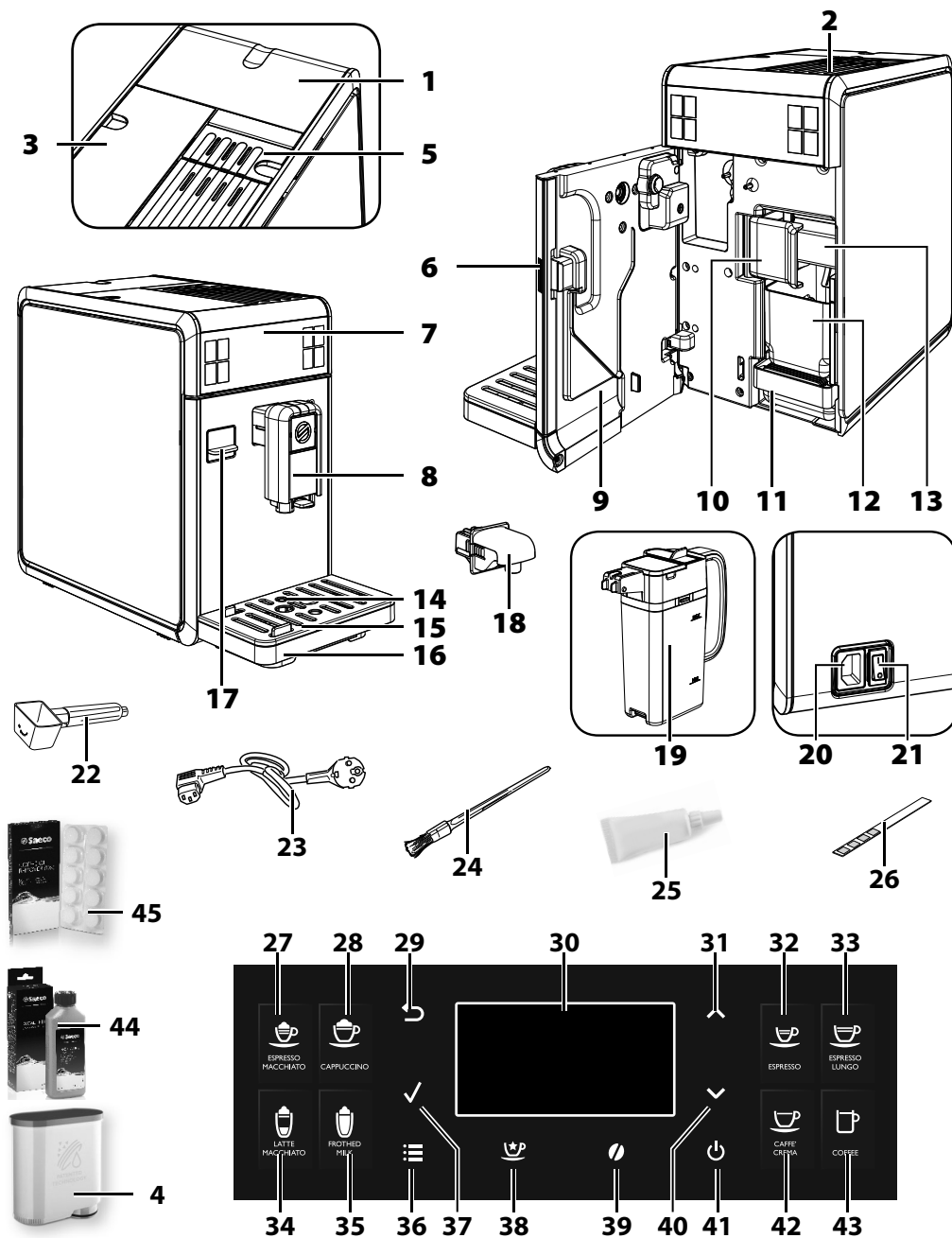

**Общо описание**

1. Капак + Контейнер за кафе на зърна
2. Плоча за затопляне на чашите
3. Резервоар за вода + капак
4. Филтър AquaClean (по заявка)
5. Отделение за предварително смляно кафе
6. Бутон на вратичката за обслужване
7. Командно табло
8. Подвижна дюза за приготвяне на кафе
9. Вратичка за обслужване
10. Ръкохватка за блокиране/изваждане на кафе блока
11. Ваничка за събиране на капките (вътрешна)
12. Контейнер за отпадъци от кафе
13. Кафе блок
14. Индикатор за пълна ваничка за събиране на капки
15. Поставка за чаши с решетка
16. Ваничка за събиране на капките (външна)
17. Защитен капак
18. Дюза за вода (подвижна)
19. Кана за мляко
20. Букса за захранващия кабел
21. Главен бутон за включване/изключване
22. Дозатор за предварително смляно кафе / ключ за регулиране на меленето
23. Захранващ кабел
24. Четка за почистване (по заявка)
25. Смазка за кафе блока (по заявка)
26. Тест за твърдостта на водата
27. Бутон за еспreso макиато
28. Бутон за капучино
29. Бутон „ESC“
30. LCD дисплей
31. Бутон „NAFOPE“
32. Бутон за еспreso
33. Бутон за дълго еспreso
34. Бутон за лате макиато
35. Бутон за мляко на пяна
36. Бутон „MENU“
37. Бутон „OK“
38. Бутон „Специални напитки“
39. Бутон „ArOMA“ (за регулиране на силата на кафето) – предварително смляно кафе
40. Бутон „НАДОЛУ“
41. Бутон „Stand-by“
42. Бутон „Caffè Crema“
43. Бутон „Кафе“
44. Препарат за отстраняване на котлен камък (по заявка)
45. Таблетки за обезмасляване (по заявка)

**ПРЕДВАРИТЕЛНИ ДЕЙСТВИЯ****Опаковка на машината**

Оригиналната опаковка е проектирана и изработена така, че да предпазва машината по време на транспортиране. Препоръчваме Ви да я запазите за евентуално бъдещо транспортиране.

**Монтаж на машината**

**1** Извадете ваничката за събиране на капките с решетката и каната от опаковката.

**2** Извадете машината от опаковката.

**3** С цел оптимално използване се препоръчва следното:

- изберете безопасна и добре нивелирана повърхност за поставяне на машината, където никога не може да я преобърне или да се нарани;
- изберете място, което е достатъчно добре осветено и чисто и има осигурен леснодостъпен електрически контакт;
- осигурете минимално разстояние от всяка страна на машината, както е показано на илюстрацията.

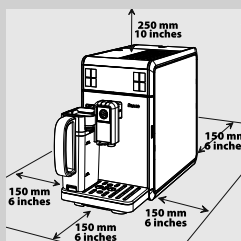

**4** Вмъкнете изцяло ваничката за събиране на капките (външна) с решетка в машината. Уверете се, че е правилно поставена; едно „ЩРАКВАНЕ“ потвърждава застопоряването ѝ.

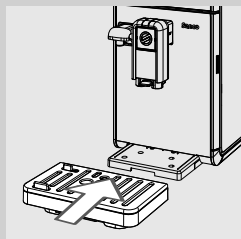
**Забележка:**

Ваничката за събиране на капките е предназначена да събира водата, която излиза от дюзата по време на циклите на измиване/самопочистване, и евентуално разлятото кафе по време на приготвяне на напитките. Изпразвайте и мийте ваничката за събиране на капките ежедневно и всеки път, когато индикаторът за пълна ваничка за събиране на капките е повдигнат.

**5** Вдигнете външния ляв капак.

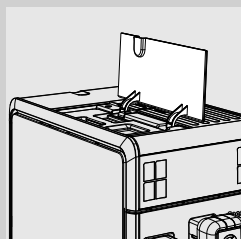

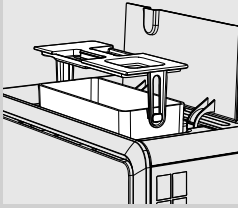

- 6** Извадете резервоара за вода, като използвате ръкохватката на вътрешния капак.

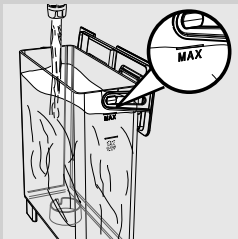

- 7** Измийте резервоара с прясна вода.

- 8** Напълнете резервоара с прясна питейна вода до ниво MAX и го поставете отново в машината. Уверете се, че е вмъкнат докрай.



**Предупреждение:**

**Никога не напълвайте резервоара за вода с топла, гореща, газирана вода или други течности, които биха повредили самия резервоар и машината.**

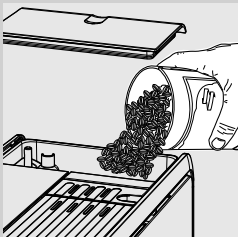

- 9** Извадете капака на контейнера за кафе на зърна. Бавно изсипете кафето на зърна.



**Забележка:**

В контейнера за кафе на зърна има тава, която вибрира по време на меленето и подава зърната кафе към кафемелачката.



**Предупреждение:**

**В контейнера може да се изсипва само кафе на зърна. Смяно, разтворимо, карамелизирано и сурово кафе, както и други предмети, поставени в контейнера за кафе на зърна, могат да повредят машината.**

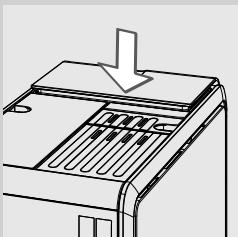

- 10** Поставете отново капака на контейнера за кафе на зърна.

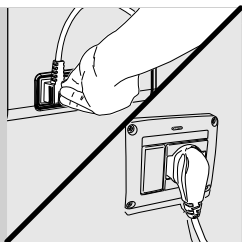

**11** Включете щепсела в буксата, разположена в задната част на машината.

**12** Включете щепсела от другия край на захранващия кабел в стенен електрически контакт с подходящо напрежение.

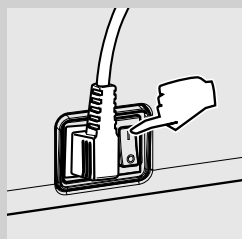

**13** Придвигнете главния бутон за включване/изключване, който се намира в задната част на машината, до позиция „I“, за да включите машината.

### Функция „Демо режим“

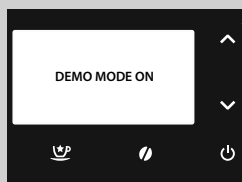

Кафемашината е снабдена с програма за симулация на функционирането.

Ако задържите натиснат бутонът „“ за повече от осем секунди, кафемашината ще влезе в демо режим. За да излезете от демо режима, издърпайте захранващия кабел, а след това включете кафемашината отново.

## ПЪРВО ПУСКАНЕ



Преди използване за първи път трябва да бъдат изпълнени следните условия:

- 1) трябва да се направи избор на език;
- 2) машината трябва да извърши автоматичен цикъл на измиване/почистване;
- 3) трябва да се стартира един цикъл на ръчно измиване.

### Избор на език

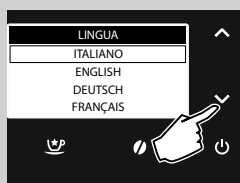
При първото пускане машината изисква да се направи избор на език.



- 1 На дисплея се показва изображението вляво. Изберете желания език чрез натискане на бутоните за превъртане „“ или „“.

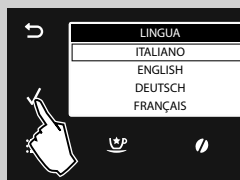

- 2 Натиснете бутона „“, за да потвърдите.

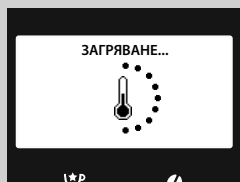

- 3 Машината е във фаза на загряване.

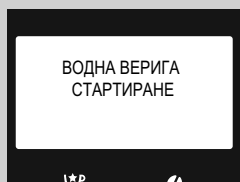

- 4 След приключване на загряването машината извършва автоматично зареждане на хидравличната система.

**Автоматичен цикъл на измиване/почистване**

След приключване на загреването машината извършва един автоматичен цикъл на измиване/самопочистване на вътрешните системи с прясна вода. Операцията отнема по-малко от минута.

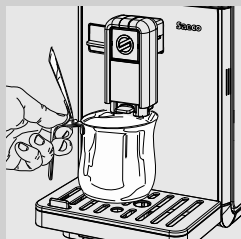

- 1 Поставете съд под дюзата за приготвяне на кафе, за да се събере малкото количество вода, което излиза.

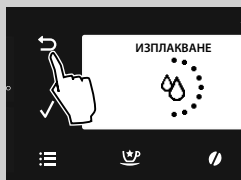

- 2 На дисплея се показва изображението вляво. Изчакайте цикълът да приключи автоматично.

**Забележка:**

Натиснете бутона „↶“ ако желаете да спрете подаването.

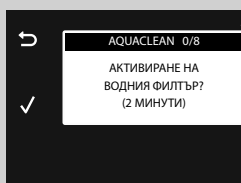

- 3 След като операциите, описани по-горе, приключат, на дисплея на машината се показва изображението вляво. На дисплея се показва даденият символ, за да укаже, че трябва да се постави филтър AquaClean.

**Забележка:**

За допълнителна информация относно филтъра и съответните начини на поставяне, моля, направете справка с раздел „Воден филтър AquaClean“. Ако желаете да го поставите на по-късен етап, натиснете бутона „↶“ и продължете с извършването на цикъла на ръчно измиване.

**Забележка:**

Символът „✱“ се появява, само ако Вашата кафемашина е снабдена с Bluetooth интерфейс и той е активиран.



## Цикъл на ръчно измиване

При използването на машината за първи път трябва да се стартира един цикъл на измиване.  
По време на този цикъл се активира цикълът за приготвяне на кафе, а през дюзата изтича прясна вода. Операцията отнема няколко минути.



- 1 Поставете съд под дюзата за приготвяне на кафе.



- 2 Уверете се, че на дисплея на машината се показва изображението вляво.



- 3 Натиснете бутона „☪“ за достъп до менюто за избор на силата на кафето.



- 4 За да изберете функцията за подаване на предварително смляно кафе, натискайте бутона за превъртане „∨“ или „∧“, докато не се покаже иконата „☪“.



### Забележка:

Не добавяйте предварително смляно кафе в отделението.



- 5 Натиснете бутона „☪“.

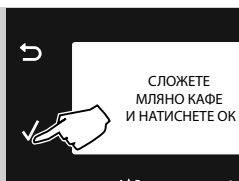

- 6** При избора на напитка машината изисква да потвърдите добавянето на смляно кафе. Натиснете бутона „✓“. Машината започва да подава вода от дюзата за приготвяне на кафе. След приключване на подаването изпразнете съда.

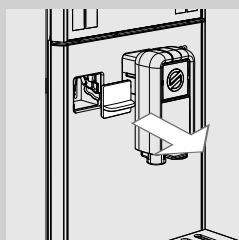

- 7** Отстранете защитния капак.



**Забележка:**

Съхранявайте грижливо капака.

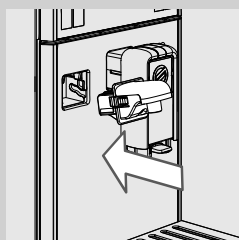

- 8** Наклонете леко дюзата за вода и я вмъкнете изцяло във водачите на машината. Натиснете надолу и въртете дюзата за вода, докато не се застопори към машината, както е показано на фигурата.

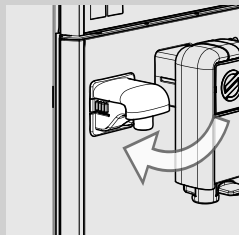

- 9** Поставете празен съд под дюзата за гореща вода.

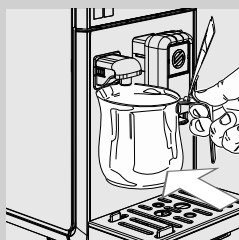

- 10** Натиснете бутона „☺“:





**11** Натиснете бутона „✓“.

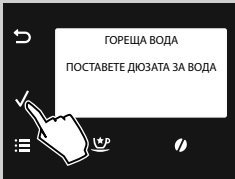

**12** Натиснете бутона „✓“. След приключване на фазата на загряване машината започва да подава вода.

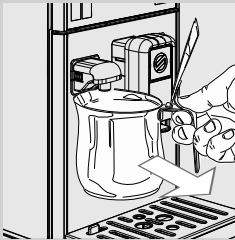

**13** След приключване на подаването на вода извадете и изпразнете съда.

**14** Повтаряйте операциите от точка 10 до точка 13, докато не изпразните изцяло резервоара за вода, а след това преминете към точка 15.

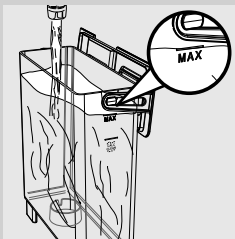

**15** Накрая напълнете отново резервоара за вода до ниво MAX. Сега машината е готова за приготвяне на кафе. На дисплея ще се покаже символът вяло.



**Забележка:**

Ако машината не е била използвана за две или повече седмици, при включването ще се извърши автоматичен цикъл на измиване/самопочистване. След това трябва да се стартира един цикъл на ръчно измиване, както е описано по-горе.

Автоматичният цикъл на измиване/самопочистване се стартира, също и когато машината е била оставена в режим „stand-by“ или е била изключена в продължение на повече от 15 минути.

След приключване на цикъла можете да пригответе напитки.

## ИЗМЕРВАНЕ И ПРОГРАМИРАНЕ НА ТВЪРДОСТТА НА ВОДАТА

Измерването на твърдостта на водата е много важно за определяне на честотата на цикъла на отстраняване на котления камък от машината, както и за поставянето на водния филтър „AquaClean“ (вижте следващия раздел за по-подробна информация относно водния филтър). За измерване на твърдостта на водата следвайте инструкциите по-долу.

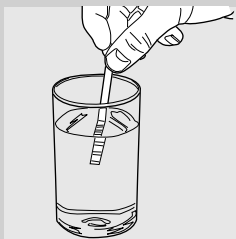

- 1 Потопете за 1 секунда във вода лентата за тестване на твърдостта на водата (предоставена с машината).

**Забележка:**

Лентата за тестване може да се използва само за едно измерване.

- 2 Изчакайте една минута.

- 3 Проверете колко квадратчета се оцветяват в червено, а след това направете справка с таблицата вляво.

**Забележка:**

Цифрите на лентата за тестване отговарят на настройките за твърдост на водата.

По-точно:

- 1 = 1 (много мека вода)
- 2 = 2 (мека вода)
- 3 = 3 (твърда вода)
- 4 = 4 (много твърда вода)

Буквите отговарят на обозначенията, които се намират в основата на водния филтър „AquaClean“ (вижте следващия раздел).

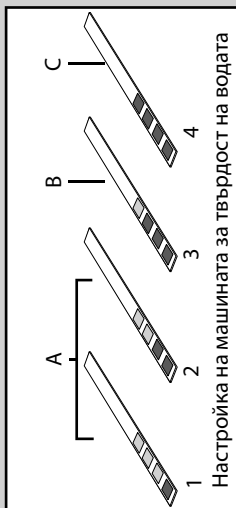

- 4 Натиснете бутона „☰“ за достъп до главното меню на кафемашината.

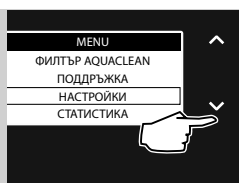

5 Натиснете бутона „✓“, за да изберете опцията „НАСТРОЙКИ“.

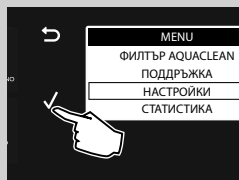

6 Натиснете „✓“, за да потвърдите.

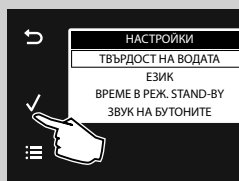

7 Натиснете „✓“, за да потвърдите избора на опцията „ТВЪРДОСТ НА ВОДАТА“.

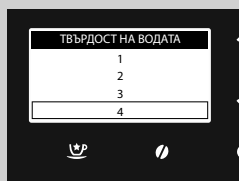

8 Натиснете „✓“, за да потвърдите избора на опцията „ТВЪРДОСТ НА ВОДАТА“.



**Забележка:**

Машината се доставя със стандартна настройка на твърдостта на водата, която е подходяща за повечето видове вода.

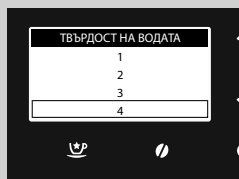

9 Натиснете бутона „✓“, за да увеличите стойността, или бутона „^“, за да я намалите.

10 Натиснете бутона „✓“, за да потвърдите настройката.

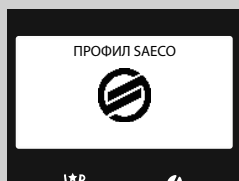

11 Натиснете бутона „☰“, за да излезете от менюто за програмиране. Сега машината вече е готова за приготвяне на напитки.

**ВОДЕН ФИЛТЪР AQUACLEAN**

Филтърът AquaClean е специално проектиран, така че да намалява отлагането на котлен камък във вътрешността на кафемашината и да осигурява филтрирана вода, за да може ароматът и вкусът на всяка чаша кафе да остане непроменен. С използването на серията от 8 филтъра AquaClean, както е указано в настоящото ръководство на потребителя, ще имате възможност да не извършвате цикъл на отстраняване на котления камък в продължение на 2 години или да извършите този цикъл едва след приготвяне на 5000 чаши кафе (с вместимост 100 мл).

**Забележка:**

Сменете филтъра AquaClean, когато иконата на филтъра започне на примигва на дисплея. Сменяйте филтъра AquaClean най-малко на 3 месеца, дори ако кафемашината все още не е сигнализираща, че е необходима смяна.

След определен период на използване кафемашината сигнализира, че необходима смяна на филтъра. По този начин можете да сменяте филтъра 8 пъти преди да се наложи да преминете към отстраняване на котления камък, което е еквивалентно на около 5000\* напитки!

(\* ) като се вземат предвид чаши с вместимост 100 мл.

**Подготовка и поставяне на филтъра AquaClean**

- 1** Извадете филтъра AquaClean от опаковката и го разклатете в продължение на 5 секунди, а след това го потопете във вертикално положение (с отвора нагоре) в студена вода и леко го натиснете от двете страни, за да отстраните въздушните мехурчета.

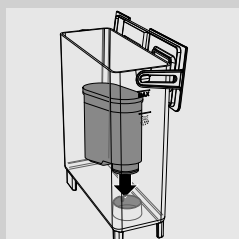

- 2** Поставете филтъра AquaClean в празния резервоар за вода. Можете да оставите малкия воден филтър, който вече е поставен. Избутайте филтъра AquaClean до възможно най-ниската точка.

## Активиране на филтъра AquaClean

Можете да поставите филтъра AquaClean при първоначалния монтаж на кафемашината като част от процедурата по монтиране. Ако сте пропуснали да поставите филтъра AquaClean при използването на кафемашината за първи път, можете да направите това впоследствие, като влезете в менюто, както е описано по-долу.



1 Натиснете бутона „☰“ за достъп до главното меню на машината.

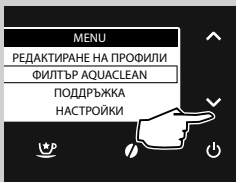

2 Натиснете бутона „✓“, за да изберете „ФИЛТЪР AQUACLEAN“.

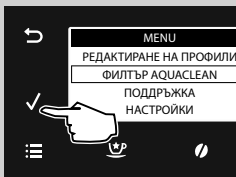

3 Натиснете „✓“, за да потвърдите.

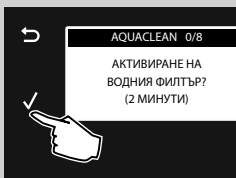

4 На дисплея се изписва броят на филтрите AquaClean, които са били поставени до този момент – от 0 до 8. На дисплея се появява въпрос за това дали желаете да активирате филтъра. Натиснете бутона „✓“, за да потвърдите извършването на процедурата за активиране на филтъра.

### **Забележка:**

В случай, че не желаете да активирате филтъра, излезте от менюто, като натиснете бутона „↶“.

### **Забележка:**

Горе вдясно на дисплея се изписва броят на филтрите, които са били поставени в кафемашината до този момент. В конкретния случай е по-

казано, че това е първият филтър, който се поставя. Важно е броят на филтрите да се следи, защото след поставяне на осмия филтър (когато на екрана се изпише **8/8**), кафемашината ще изиска извършване на цикъл на отстраняване на котления камък при следващото поставяне на филтър.

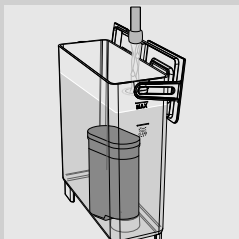

- 5** Кафемашината Ви напомня да поставите филтър и да напълните резервоара за вода. Пригответе филтъра AquaClean и го поставете в резервоара за вода (направете справка с „Подготовка и поставяне на филтъра AquaClean“). Напълнете резервоара с вода до обозначението MAX.

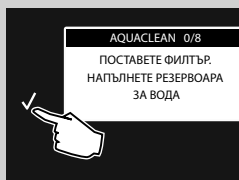

- 6** Натиснете „√“, за да потвърдите.

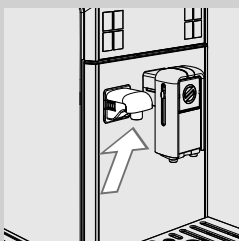

- 7** Уверете се, че дюзата за вода е правилно поставена.

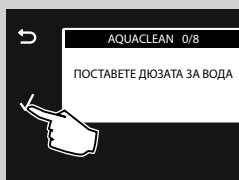

- 8** Натиснете „√“, за да потвърдите.





**9** Поставете съд под дюзата за гореща вода.

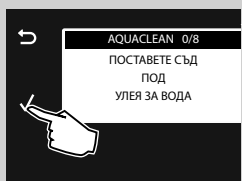

**10** Натиснете „✓“, за да потвърдите.

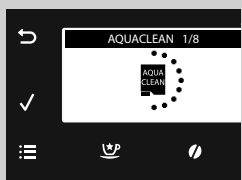

**11** Машината започва да подава вода. Ще се покаже даденият екран.



**12** След приключване на подаването извадете и изпразнете съда. На дисплея на кафемашината се показва изображението вляво. Иконата показва капацитета на току-що поставения филтър AQUACLEAN. На екрана на кафемашината се появява иконата AquaClean 100%, която указва, че филтърът е активиран.

### Смяна на филтъра AquaClean

Сменете филтъра AquaClean, когато иконата на филтъра започне на примигва на дисплея.

### Индикации относно капацитета на филтъра



- 1** Когато поставите нов филтър, индикацията за състояние върху иконата на филтъра е 100%.



- 2** Този процент намалява постепенно от 100% на 20% при използване на кафемашината.

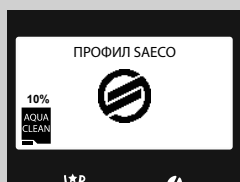

- 3** Филтърът върху иконата започва да примигва, като светва и изгасва за 2 секунди, когато капацитетът на филтъра падне до 10%. Това показва, че характеристиките на филтъра са доста влошени и той трябва да се извади и да се замени с нов.



- 4** Ако не смените филтъра, иконата на филтъра започва да примигва, като светва и изгасва за 1 секунда, когато капацитетът на филтъра падне до 0%. Ако игнорирате тази индикация, иконата на филтъра ще изчезне от дисплея.

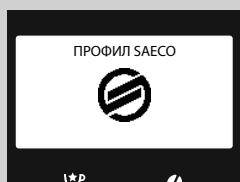

- 5** Ако иконата на филтъра изчезне и не се вижда на дисплея, преди да поставите нов филтър трябва да отстраните котления камък от кафемашината.

**!** **Предупреждение:**

Ако филтърът не бъде сменен навреме, кафемашината ще изиска извършване на цикъл на отстраняване на котления камък.

## Начин на смяна на филтъра



- 1 Натиснете бутона „☰“ за достъп до главното меню на кафемашината. Натиснете бутона „✓“, за да изберете „ФИЛТЪР AQUACLEAN“. Натиснете бутона „✓“, за да потвърдите.

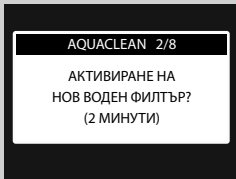

- 2 На дисплея се изписва броят на филтрите AquaClean, които са били поставени до този момент – от 0 до 8. На дисплея се появява въпрос за това дали желаете да активирате нов филтър. Натиснете бутона „✓“, за да потвърдите.

- 3 Следвайте инструкциите, дадени на екрана, за да поставите новия филтър, да напълните резервоара за вода и да поставите дюзата за гореща вода. Натискайте бутона „✓“, за да потвърдите всяка стъпка.

- 4 На екрана за активиране на филтъра се появява лента за напредък, която показва степента на изпълнение на процеса по активиране на филтъра.



- 5 След като операциите, описани по-горе, приключат, на дисплея на машината се показва изображението вляво. На екрана на кафемашината се появява иконата AquaClean 100%, която указва, че филтърът е активиран.

### ! Предупреждение:

**В случай че използвате последния филтър от серията от 8 предвидени филтъра, кафемашината ще изиска извършване на отстраняване на котления камък преди активиране на филтъра. Направете справка с раздела относно отстраняване на котления камък от машината.**

## Смяна на филтъра след използването на 8-те предвидени филтъра



- 1 Натиснете бутона „☰“ за достъп до главното меню на кафемашината. Натиснете бутона „✓“, за да изберете „ФИЛТЪР AQUACLEAN“. Натиснете бутона „✓“, за да потвърдите.

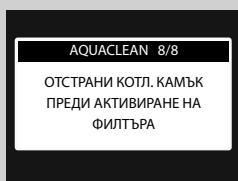

- 2 Дисплеят указва, че е необходимо да отстраните котления камък от кафемашината преди да активирате новия филтър. За да стартирате процедурата по отстраняване на котления камък, натиснете бутона „✓“.



### Забележка:

Ако не желаете веднага да извършите процедурата по отстраняване на котления камък, натиснете неколккратно бутона „↶“, за да излезете от менюто на филтъра.

- 3 След приключване на процедурата по отстраняване на котления камък, на дисплея се появява въпрос за това дали желаете да поставите филтъра AquaClean. Следвайте стъпките, посочени в „Смяна на филтъра AquaClean“. Преминете към смяна на филтъра, както е описано в предходния параграф.

**BLUETOOTH ВРЪЗКА** само за следните модели: HD8969, HD8977 и HD8978



За да имате достъп до функциите на машината, трябва да изтеглите приложението на Вашето мобилно устройство.

За да свържете GranBaristo Avanti с Вашето мобилно устройство, изтеглет Saeco Avanti App, налично в App Store и Google Play, или сканирайте QR кода, който ще намерите на заглавната страница, с Вашето мобилно устройство. Като алтернатива, можете да се свържете с уебсайта [www.saeco.com/Avanti-app](http://www.saeco.com/Avanti-app) посредством устройството, на което искате да изтеглите приложението.



**Забележка:**

Преди да започнете процедурата по свързване се уверете, че функцията Bluetooth на мобилното Ви устройство е активирана.

Функцията Bluetooth на GranBaristo Avanti е включена по подразбиране. Ако е била изключена, следвайте дадените инструкции, за да я включите отново:

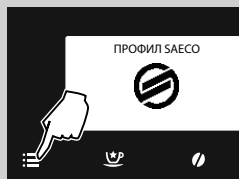

**1** Натиснете бутона „☰“ за достъп до главното меню на машината.

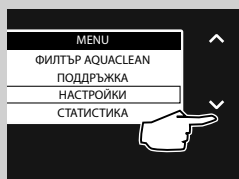

**2** Натиснете бутона „✓“, за да изберете опцията „НАСТРОЙКИ“. Натиснете бутона „✓“, за да потвърдите.

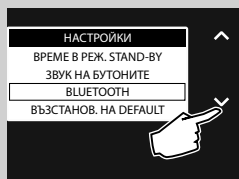

**3** Натиснете бутона „✓“, за да изберете опцията „BLUETOOTH“.



4 Натиснете „✓“, за да потвърдите.

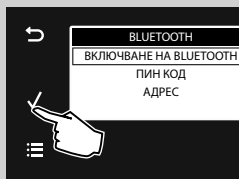

5 На дисплея ще се появи менюто за управление на „BLUETOOTH“. Натиснете „✓“, за да включите функцията и разрешете свързването на машината с мобилното устройство.

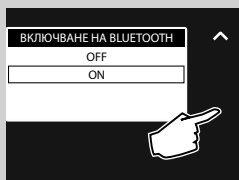

6 Натиснете бутона „✓“, за да изберете опцията „ON“.



7 Натиснете „✓“, за да потвърдите. Сега Bluetooth устройството е активирано.



8 Натиснете бутона „✓“, за да изберете опцията „ПИН КОД“. Натиснете бутона „✓“, за да потвърдите.



**9** Запишете си кода, тъй като той ще се изисква при свързване с Вашето мобилно устройство.

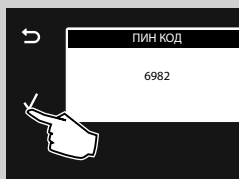

**10** Натиснете „✓“, за да потвърдите. Натиснете бутона „☰“, за да излезете.

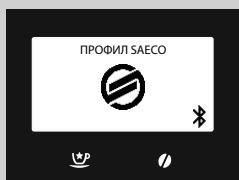

**11** Въведете ПИН кода, когато приложението го изиска, и изчакайте да се осъществи успешно свързване.

Символът „☰“, който се появява на дисплея, указва, че свързването е успешно осъществено. Сега можете да управлявате Вашата кафемашина директно от мобилното си устройство.



**Внимание:**

Използвайте приложението Saeco Avanti за управление на Вашата кафемашина Gran Baristo, само когато можете да виждате машината, за да избегнете евентуални физически увреждания или материални щети!

Не е възможно да използвате функцията за предварително смляно кафе, когато управлявате машината посредством приложението.



**Предупреждение:**

Ако въведете грешен ПИН код 5 пъти, машината ще изключи Bluetooth връзката поради съображения за сигурност. В този случай ще се наложи да включите връзката отново, като следвате указанията, дадени по-горе.



**Забележка:**

Приложението Avanti App е съвместимо с iPad 3/4/Air/mini с дисплей Retina, с операционна система iOS7 или по-нова версия; също така със Samsung Galaxy Tab 3 (8 инча)/Tab 4 (10,1 инча)/Note pro LTE (12,2 инча), Nexus 7 2013 (7 инча), Sony Xperia Z LTE (10,1 инча) с операционна система Android 4.3 или по-нова версия, както и с Bluetooth 4.0 или по-нова версия.

**КАФЕ ПРОФИЛ**

Кафемашината позволява да се задоволят индивидуалните вкусове на всеки потребител, като дава възможност да бъдат персонализирани максимум 6 различни профила.

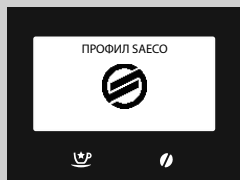

В машината предварително е зададен 1 профил, който е обозначен с иконата, показана вляво.

Могат да се включат още 5 профила, които могат да бъдат напълно персонализирани. За улеснение, всеки потребител е представен от персонална икона, която може да се избере по време на програмиране.

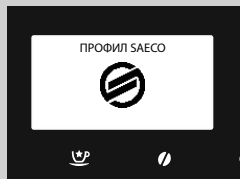
**Забележка:**

За да създадете останалите 5 потребителски профила за персонализиране на напитките според личните вкусове, направете справка с раздел „**Включване на нов профил**“.

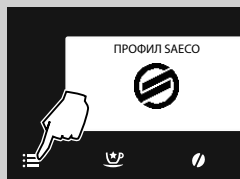
**Включване на нов профил**

- 1 Натиснете бутона „☰“ за достъп до главното меню на кафемашината.

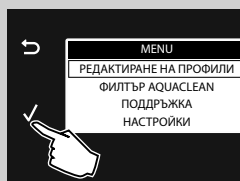

- 2 Натиснете „✓“, за да потвърдите.



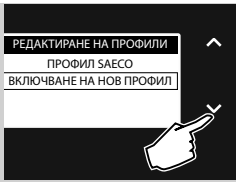

**3** Натиснете бутона „✓“, за да изберете опцията „**ВКЛЮЧВАНЕ НА НОВ ПРОФИЛ**“.

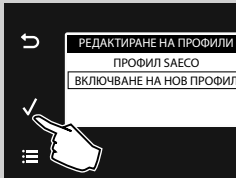

**4** Натиснете „✓“, за да потвърдите.

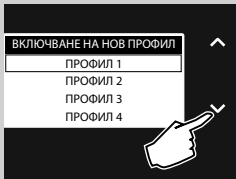

**5** Натиснете бутона „✓“ или бутона „^“, за да изберете желания профил, който ще се свърже с определена икона.

**Забележка:**

Когато даден профил е бил току-що включен, той няма да се покаже веднага в списъка с възможните опции.

**6** Натиснете „✓“, за да потвърдите.

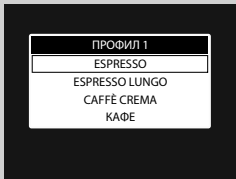

**7** Сега напитките могат да се персонализират (вижте раздел „**Програмиране на напитки**“).

**Забележка:**

Натиснете бутона „☰“, за да излезете.

**Избор на профил**



Натиснете бутона „✓“ или бутона „^“, за да изберете профилите, запаметени в машината. Настройките, свързани с показания профил, веднага се активират.

**Забележка:**

Когато 1 или повече профили са включени, бутонът „✓“ и бутонът „^“ са активни на главния екран.

## Изключване на потребителски профил

Можете да изключите включен от Вас потребителски профил, но не и предварително зададените профили.



### Забележка:

В този случай всички съответни настройки ще се запазят в паметта, но няма да се виждат, а иконата отново ще бъде достъпна в опциите за включване. За да активирате отново профила, направете справка с параграф „**Включване на нов профил**“.

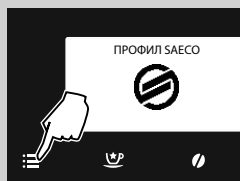

- 1 Натиснете бутона „☰“ за достъп до главното меню на кафемашината.

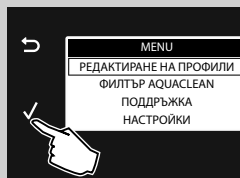

- 2 Натиснете „✓“, за да потвърдите.

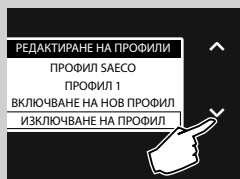

- 3 Натиснете бутона „✓“, за да изберете опцията „ИЗКЛЮЧВАНЕ НА ПРОФИЛ“.

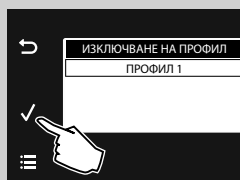

- 4 Натиснете бутона „✓“, за да изберете профила за изключване. Натиснете бутона „✓“, за да потвърдите. Сега профилът е изключен.



### Забележка:

На дисплея вляво могат да бъдат налични всички профили, които са били включени преди това. Ще бъде изключен само избраният профил.

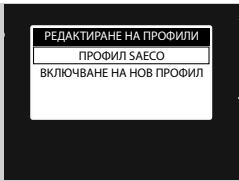

РЕДАКТИРАНЕ НА ПРОФИЛИ  
ПРОФИЛ SAECO  
ВКЛЮЧВАНЕ НА НОВ ПРОФИЛ

5 На дисплея се показва изображението вляво.



ПРОФИЛ SAECO



☰ ☺ 🔇

6 Натиснете бутона „☰“ за да излезете от менюто за програмиране. Сега машината вече е готова за приготвяне на напитки.

## НАСТРОЙКИ

Машината позволява извършването на някои настройки, за да се приготвя възможно най-добро кафе.

### Saeco Adapting System

Кафето е натурален продукт и неговите качества могат да се променят в зависимост от произхода, бленда и степента на изпичане. Кафемашината е снабдена със система за автоматична настройка, която дава възможност за използване на всички видове кафе на зърна, налични в търговската мрежа, с изключение на карамелизирани или ароматизирани видове кафе.

Машината се регулира автоматично след приготвянето на няколко кафета, за да се оптимизира извличането на кафе.

### Регулиране на керамичната кафемелачка

Керамичната кафемелачка гарантира перфектно мелене и размер на частиците смляно кафе, съобразен с всеки тип кафе напитка. Тази технология дава възможност за пълно запазване на аромата, като гарантира истински италиански вкус на всяка чаша кафе.



#### Внимание:

**Керамичната кафемелачка има движещи се части, които могат да бъдат опасни. Затова е забранено да пъхате пръстите на ръцете си и/или други предмети в нея. Регулирайте керамичната кафемелачка, като използвате единствено ключа за регулиране на меленето.**

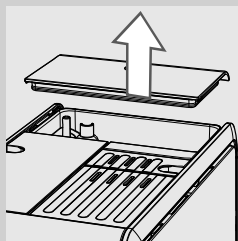

- 1 Извадете капака на контейнера за кафе на зърна.

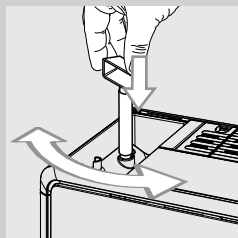

- 2 Натиснете и въртете копчето за регулиране на меленето, което се намира под контейнера за кафе на зърна, **последователно с по едно деление**. Използвайте ключа за регулиране на кафемелачката, доставен с кафемашината. Разликата във вкуса ще се усети след приготвянето на 2-3 кафета.



#### Внимание:

**За да избегнете повреждане на кафемашината, не въртете копчето на кафемелачката с повече от едно деление.**

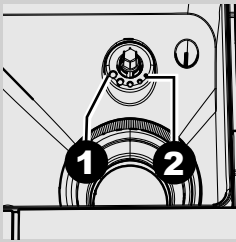

- 3** Обозначенията, разположени във вътрешността на отделениято на контейнера за кафе на зърна, указват зададената степен на мелене. Могат да бъдат зададени 5 различни степени на мелене между позиция 1 – за едро мелене и по-слабо кафе – и позиция 2 – за фино мелене и по-силно кафе.

Ако регулирате керамичната кафемелачка за по-ситно мелене, кафето ще бъде по-силно. За получаване на по-слабо кафе, регулирайте керамичната кафемелачка за по-едро мелене.



### Регулиране на аромата (силата на кафето)

Кафемашината Ви позволява да регулирате количеството смляно кафе за всяка една напитка. Стандартната настройка за всяка напитка може да се програмира посредством „РЕДАКТИРАНЕ НА ПРОФИЛИ“ (вж. раздел „Програмиране на напитки“, опция „СИЛА НА КАФЕТО“).







- 1** За да промените временно количеството смляно кафе, натиснете бутона „“ на командното табло.

#### Забележка:

Настройката трябва да се извърши преди избора на кафе.

- 2** Натискайте бутоните за превъртане „“ или „“, докато не се покаже желаната опция за сила на кафето. След това изберете напитката.



-  = много слабо кафе
-  = слабо кафе
-  = нормално кафе
-  = силно кафе
-  = много силно кафе
-  = екстра силно кафе
-  = смляно кафе

#### Забележка:

Тази функция е активна в продължение на 30 секунди, след което кафемашината анулира избора и се връща в предходното състояние.

#### Забележка:

Изборът на сила на кафето не е разрешен за специалните напитки „Енергично кафе“, „Силно еспресо“ и „Слабо еспресо“.

### Регулиране на дюзата

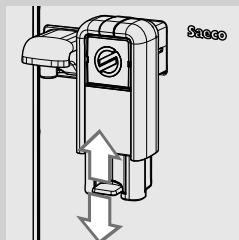

Височината на дюзата за приготвяне на кафе може да се регулира за по-добро адаптиране към размерите на чашите, които желаете да използвате.

За да извършите регулирането, ръчно увеличете или намалете височината на дюзата за приготвяне на кафе, като използвате специалния елемент за хващане с пръсти.

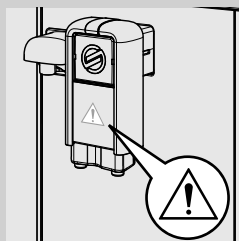

#### Забележка:

Ако изваждате дюзата с цел използване на големи съдове или за да я почистите, обърнете внимание на посоката, в която тя се поставя по време на монтажа. Ако показаният триъгълник се вижда, дюзата е поставена по неправилен начин.

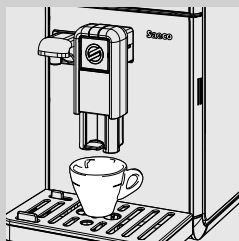

Препоръчваните позиции са:  
за използване с малки чаши;

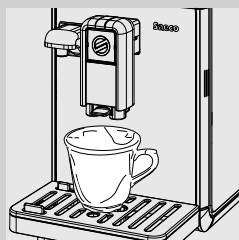

за използване с големи чаши;

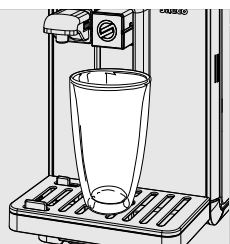

за използване с високи чаши за лате макиато.



**Забележка:**

Дюзата може да се премества към машината.

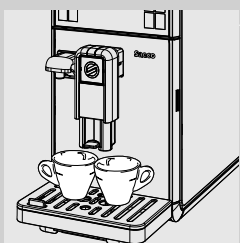

Под дюзата за приготвяне на кафе могат да се поставят две чаши за едновременно приготвяне на две кафета.

### Регулиране на количеството кафе в чашата

Кафемашината Ви позволява да регулирате количеството приготвено кафе или мляко според Вашия вкус и големината на чашите.

При всяко натискане на бутоните за еспreso „☺“, дълго еспreso „☺“, Caffè Crema „☺“ и Американско кафе „☺“, машината ще приготвя предварително програмирано количество от напитката. Всеки бутон може да се програмира индивидуално за специфично приготвяне на дадена напитка.

Процедурата, описана по-долу, показва начина на програмиране на бутон за еспreso „☺“.

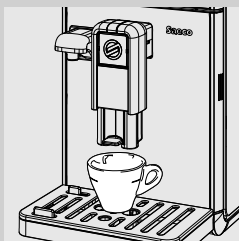

- 1 Поставете малка чаша под дюзата за приготвяне на кафе.

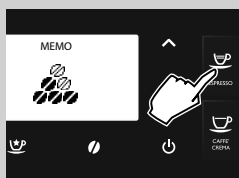

- 2 Натиснете и задръжте бутон за еспreso „☺“, докато не се появи иконата „MEMO“, а след това освободете бутон. Сега машината е в процес на програмиране. Машината започва приготвянето на кафе.

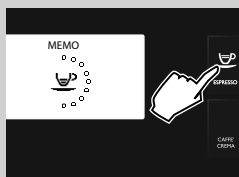

- 3 Натиснете бутон за еспreso „☺“, веднага щом бъде достигнато желаното количество кафе.

Сега бутонът за еспreso „☺“ е програмиран; при всяко негово следващо натискане, машината ще приготвя едно и също предварително зададено количество еспreso.



#### Забележка:

Следвайте същата процедура за програмиране на бутоните за дълго еспreso „☺“, Caffè Crema „☺“ и Американско кафе „☺“. Натиснете отново бутон за избрания вид кафе, за да спрете приготвянето, след като в чашата бъде достигнато желаното количество.

Също така можете да регулирате дължината на всяка напитка посредством „РЕДАКТИРАНЕ НА ПРОФИЛИ“ (вж. раздел „Програмиране на напитки“, опция „КОЛИЧЕСТВО КАФЕ“).



## ПРИГОТВЯНЕ НА КАФЕ

Преди приготвяне на кафе се уверете, че на дисплея няма светлинни сигнали, както и че резервоарът за вода и контейнерът за кафе на зърна са пълни.

### Приготвяне на кафе с кафе на зърна

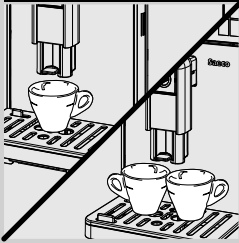

**1** Поставете 1 или 2 малки чаши под дюзата за приготвяне на кафе.



**2** Натиснете бутона „☕“ за едно еспресо, бутона „☕“ за едно дълго еспресо, бутона „☕“ за едно Café Crème или бутона „☕“ за едно Американско кафе.



**3** За да пригответе 1 кафе, натиснете желанния бутон само веднъж. На дисплея се показва изображението вляво.



**4** За да пригответе 2 кафета, натиснете желанния бутон два пъти последователно. На дисплея се показва изображението вляво.

#### **Забележка:**

В този режим на функциониране машината извършва автоматично мелене и дозиране на точното количество кафе.

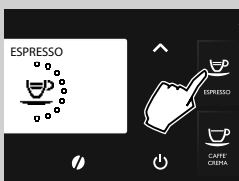

**5** След края на предварителния цикъл кафето започва да излиза от дюзата за приготвяне на кафе.

**6** Цикълът на приготвяне на кафе спира автоматично, когато се достигне предварително зададеното ниво; възможно е също така той да се прекъсне предварително чрез повторно натискане на бутона, използван за стартиране на приготвянето.

### Приготвяне на кафе с предварително смляно кафе

Тази функция позволява използване на предварително смляно и безкофеиново кафе.

С функцията за предварително смляно кафе може да се приготвя само по едно кафе.

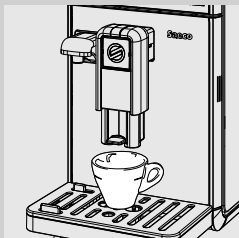

- 1 Поставете малка чаша под дюзата за приготвяне на кафе.



- 2 Натиснете бутона „☉“ за достъп до менюто за избор на силата на кафето.

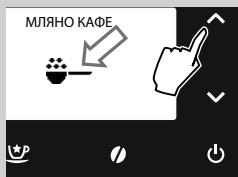

- 3 За да изберете функцията за подаване на предварително смляно кафе, натискайте бутона за превъртане „∨“ или „∧“, докато не се покаже иконата „☉“.



- 4 Натиснете бутона „☉“ за едно еспресо, бутона „☉“ за едно дълго еспресо, бутона „☉“ за едно Café Crema.

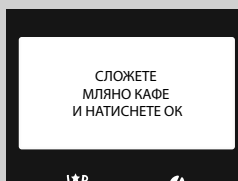

- 5 При избора на напитка машината изисква да потвърдите добавянето на смляно кафе.

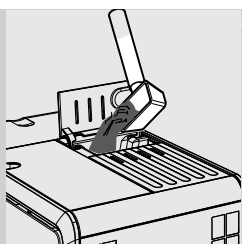

**6** Отворете капака на отделението за предварително смляно кафе.

**7** Добавете една доза предварително смляно кафе в отделението. Използвайте единствено доставения с машината дозатор. След това затворете капака на отделението за предварително смляно кафе.



**Внимание:**

**Сипвайте само предварително смляно кафе в отделението за предварително смляно кафе. Добавянето на други вещества и предмети може да причини сериозни щети на машината. Този вид ремонт не се покрива от гаранцията.**

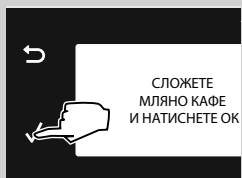

**8** Натиснете бутона „✓“. След края на предварителния цикъл кафето започва да излиза от дюзата за приготвяне на кафе.



**9** Цикълът на приготвяне на кафе спира автоматично, когато се достигне предварително зададеното ниво; възможно е също така той да се прекъсне предварително чрез повторно натискане на бутона на избраната напитка.

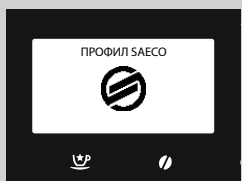

В края на приготвянето машината се връща в главното меню.

Повторете операциите, описани по-горе, за да пригответе други кафе напитки с предварително смляно кафе.



**Забележка:**

Ако в отделението не се добави предварително смляно кафе, от дюзата ще излезе само вода.

Ако дозата е прекалено голяма или са поставени 2 или повече дози кафе, машината ще изхвърли излишното количество предварително смляно кафе в контейнера за отпадъци от кафе. При използването на предварително смляно кафе не може да се запамети дължината на пригответените напитки.



**Забележка:**

Тази функция е активна в продължение на 30 секунди, след което кафе-машината анулира избора и се връща в предходното състояние.

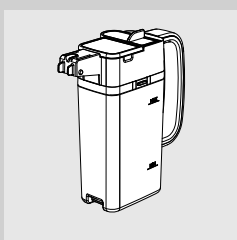
**КАНА ЗА МЛЯКО**

В този раздел е описан начинът на използване на каната за мляко за приготвяне напитки с мляко.

**Забележка:**

Преди да използвате каната за мляко я почистете внимателно, както е описано в раздел „Почистване и поддръжка“.

Съветваме Ви да напълните каната с предварително охладено мляко (до около 5°C).

**Внимание:**

**Използвайте изключително каната с мляко за приготвяне на напитки и с вода за нейното почистване.**

**Пълнене на каната за мляко**

Каната за мляко може да се пълни преди или по време на използване.

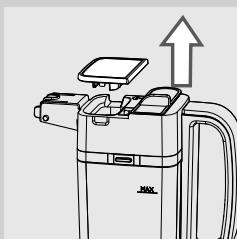

- 1** Вдигнете капака на каната, както е показано на фигурата.

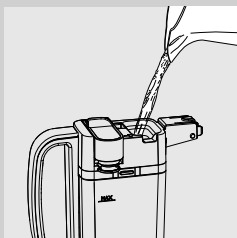

- 2** Налейте мляко в каната: млякото трябва да бъде между минималното ниво (MIN) и максималното ниво (MAX), указано на каната. Поставете отново капака на каната.

- 3** Сега каната за мляко е готова за използване.

### Поставяне на каната за мляко в кафемашината

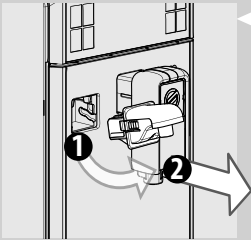

- 1** Ако е монтирана дюзата за вода, извадете я, както е показано на фигурата:
- натиснете двата странични бутона, за да деблокирате дюзата, и леко я повдигнете;
  - издърпайте дюзата за гореща вода, за да я извадите.

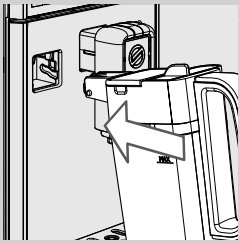

- 2** Леко наклонете каната за мляко. Вмъкнете я изцяло във водачите на кафемашината.

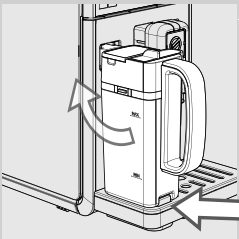

- 3** Натиснете надолу и въртете каната, докато се застопори към ваничката за събиране на капките.  
Не прилагайте сила при поставянето на каната.

### Изваждане на каната за мляко

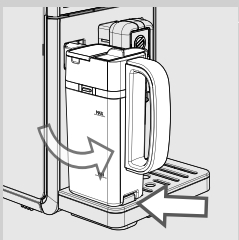

- 1** Въртете каната, придвижвайки я нагоре, докато естествено се освободи от крайния ограничител на ваничката за събиране на капките. След това я извадете.

### Изпразване на каната за мляко

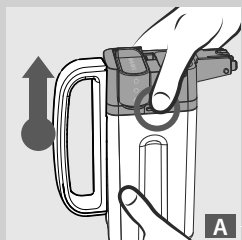

A

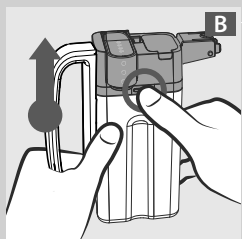

B

- 1 Натиснете единия от бутоните за освобождаване, за да извадите горната част на каната, както е показано на фигурите (A или B).

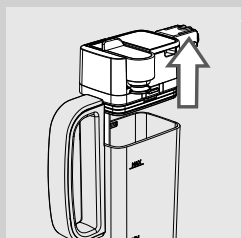

- 2 Вдигнете горната част на каната. Изпразнете каната за мляко и я почистете по подходящ начин.



#### Забележка:

Почиствайте каната за мляко след всяко използване, както е описано в раздел „Почистване и поддръжка“.

## ПРИГОТВЯНЕ НА НАПИТКИ С МЛЯКО



### Внимание:

**Опасност от изгаряния! В началото на приготвянето могат да се образуват пръски от мляко и пара. Изчакайте цикълът да приключи преди да извадите каната за мляко.**

На командното табло са налични бутони за автоматично приготвяне на еспресо макиато „☕“, капучино „☕“, лате макиато „☕“ и мляко на пяна „☕“.

Като пример е показан начинът на приготвяне на капучино „☕“.

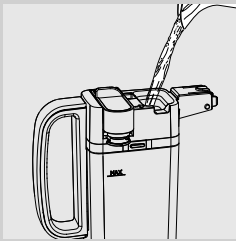

**1**

Напълнете каната с мляко. Млякото трябва да бъде между минималното ниво (MIN) и максималното ниво (MAX), указано на каната. Поставете отново капака на каната.



### Забележка:

Използвайте студено мляко (~5 °C / 41°F) с белтъчно съдържание минимум 3%, за да получите капучино с отлично качество. Възможно е да бъде използвано както пълномаслено, така и обезмаслено мляко, според личните предпочитания.

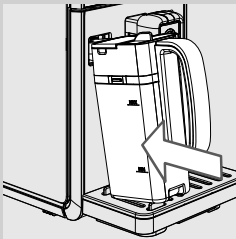

**2**

Поставете каната в машината.

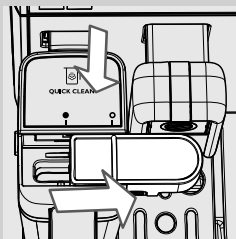

**3**

Извадете дюзата на каната, като я плъзнете надясно до символа „☉“. Уверете се, че елементът за хващане на дюзата е идеално центриран спрямо символа „☉“.

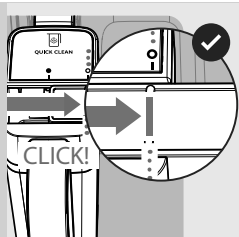

**4** Ако дюзата на каната е в правилно положение, ще чуete ЦРАКВА-НЕ!

**Забележка:**

Ако дюзата на каната не се извади изцяло, е възможно да излиза пара и млякото да не се разпенва достатъчно.

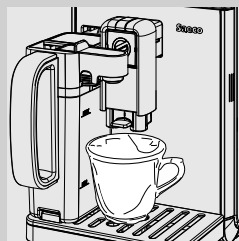

**5** Поставете чаша под дюзата на каната.



**6** Натиснете бутона за капучино „☕“, за да започне подаването.

**Забележка:**

Ако при приготвяне на напитки с мляко се натисне бутонът ESC „↶“, цикълът на приготвяне ще спре напълно.



**7** Машината напомня, че е необходимо да се постави каната и да се извади дюзата на каната.

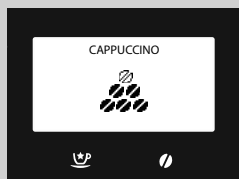

**8** Кафемашината мели програмираното количество кафе.



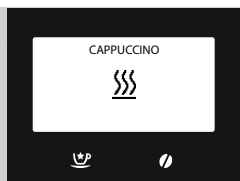

**9** Машината се нуждае от време за предварително загряване: по време на тази фаза се показва екранът вляво.

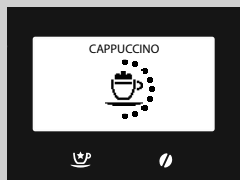

**10** Машината започва да подава мляко. За да спрете подаването, натиснете отново бутона на избраната напитка; подаването ще спре след няколко секунди.

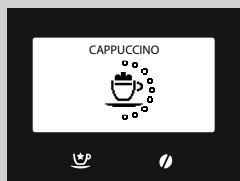

**11** След приключване на подаването на мляко на пяна машината подава кафе. За да спрете подаването, натиснете отново бутона на избраната напитка.

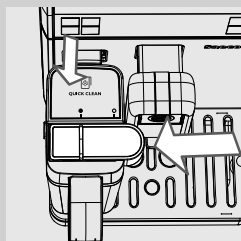

**12** След приключване на приготвянето, ако не желаете да извършите цикъл на автоматично измиване на каната, натиснете бутона „↶“.

**Забележка:**

След използване почистете внимателно каната за мляко, както е описано в раздел „Почистване и поддръжка“.

**Забележка:**

За да извършите приготвяне на еспreso макиато „☕“, лате макиато „☕“ или мляко на пяна „☕“, следвайте указанията, описани по-горе, до точка 5 и натиснете бутона на желаната напитка.

### Цикъл на АВТОМАТИЧНО ПОЧИСТВАНЕ на каната

След приключване на приготвянето на една или две напитки с мляко кафемашината дава възможност за бързо почистване на тръбите на каната.

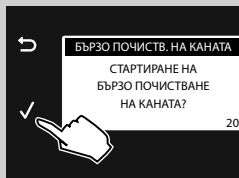

- 1 Ще се появи даденият екран за 20 секунди. Натиснете бутона „✓“, за да стартирате цикъла.



#### Забележка:

В случай, че желаете да пригответе друга напитка с мляко или не искате да извършите цикъл на измиване, натиснете бутона „↶“.

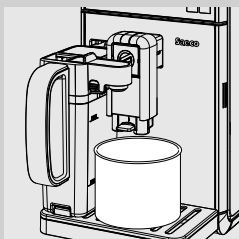

- 2 Извадете дюзата на каната, като я плъзнете надясно до символа „○“. Поставете съд под дюзата на каната.

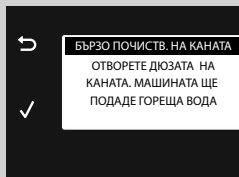

- 3 Натиснете бутона „✓“.

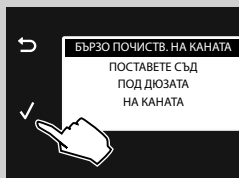

- 4 Дисплеят показва, че цикълът се извършва. След приключване на цикъла затворете отново дюзата на каната, като я плъзнете до символа „●“, и изпразнете съда.

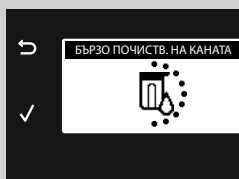

### Регулиране на дължината на напитките с мляко

При всяко натискане на бутона за еспreso макиато „☕“, капучино „☕“, лате макиато „☕“ и мляко на пяна „☕“, машината подава в чашата предварително зададено количество от избраната напитка.

Кафемашината Ви позволява да регулирате количеството на всяка напитка според Вашия вкус и според големината на чашите.

Като пример е показан начинът на програмиране на капучино „☕“.

- 1 Напълнете каната с мляко и я поставете в машината.
- 2 Извадете дюзата от каната, като я плъзнете надясно до символа „☕“. Поставете чаша под дюзата на каната.

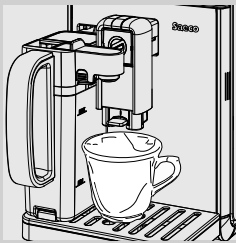

- 3 Натиснете и задръжте бутона за капучино „☕“, докато на дисплея не се появи изображението вляво, а след това освободете бутона. Машината напомня, че е необходимо да се постави каната и да се извади дюзата на каната. Сега кафемашината е във фаза на програмиране.

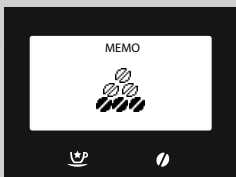

- 4 Кафемашината мели програмираното количество кафе.

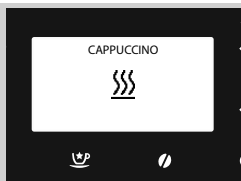

- 5 Кафемашината се нуждае от време за предварително загряване: по време на тази фаза на дисплея се изобразява символът вляво.

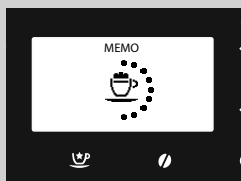

- 6 Когато на дисплея на кафемашината се появи символът вляво, ще започне подаването на мляко на пяна в чашата. След като в чашата бъде достигнато желаното количество мляко на пяна, натиснете отново бутона на избраната напитка; подаването ще спре след няколко секунди.



**Забележка:**

Ако се подава мляко на пяна „☕“, регулирането приключва с точка шест.

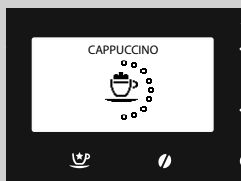

- 7 След приключване на подаването на мляко на пяна, кафемашината започва да подава кафе. След достигане на желаното количество, натиснете отново бутона на избраната напитка.

Сега бутонът за капучино „☕“ е програмиран. При всяко негово следващо натискане машината ще приготвя същото количество капучино, за което е била последно програмирана.



**Забележка:**

За да извършите програмиране на еспreso макиато „☕“, лате макиато „☕“ или мляко на пяна „☕“, следвайте указанията, описани по-горе, до точка 3 и натиснете бутона на желаната напитка.

## СПЕЦИАЛНИ НАПИТКИ

Машината може да приготвя и други напитки, освен описаните по-горе. За да го направите, следвайте инструкциите по-долу:



- 1 Натиснете бутона „☺☺“ за достъп до менюто „СПЕЦИАЛНИ НАПИТКИ“.

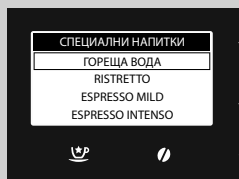

- 2 Изберете напитката чрез натискане на бутона „∨“ или бутона „∧“. След това натиснете бутона „☺“, за да започне приготвянето.

- 3 За да спрете приготвянето на напитката, натиснете отново бутона за специални напитки „☺☺“ или бутона „↶“.



### Забележка:

Ако бутонът за специални напитки „☺☺“ бъде натиснат без да е избрана напитка, машината ще се върне в главното меню след 3 минути.

Функцията за специалните напитки позволява да се приготвя само по една напитка. За приготвяне на повече напитки, повторете процедурата.

## Гореща вода



### Внимание:

**Опасност от изгаряния! В началото на подаването могат да се образуват пръски от гореща вода и пара. Изчакайте цикълът да приключи преди да извадите дюзата за вода.**

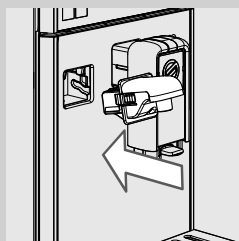

- 1 Извадете каната за мляко, ако е поставена. Наклонете леко дюзата за вода и я вмъкнете изцяло във водачите на машината.

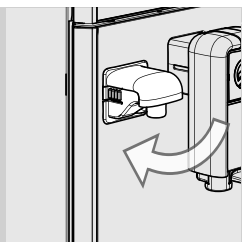

**2** Натиснете надолу и въртете дюзата за вода, докато не се застопори към машината, както е показано на фигурата.

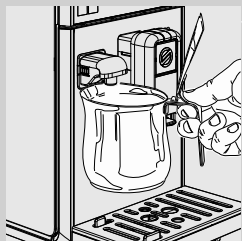

**3** Поставете съд под дюзата за гореща вода.



**4** Натиснете бутона „☺“ за достъп до менюто „СПЕЦИАЛНИ НАПИТКИ“.

**5** Натиснете бутона „✓“, за да стартирате приготвянето.

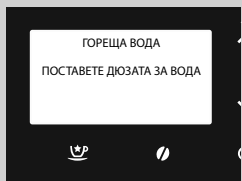

**6** На дисплея се изобразява символът вляво. Машината напомня да се монтира дюзата за вода. Уверете се, че дюзата за вода е правилно поставена. Натиснете бутона „✓“, за да потвърдите. Машината започва да подава гореща вода.



**7** Кафемашината се нуждае от време за предварително загряване: по време на тази фаза на дисплея се изобразява символът вляво.



**8** Подайте желаното количество гореща вода. За да спрете подаването на гореща вода, натиснете бутона „↶“.

## Регулиране на подаването на гореща вода



### Внимание:

**Опасност от изгаряния! В началото на подаването могат да се образуват пръски от гореща вода и пара. Изчакайте цикълът да приключи преди да извадите дюзата за вода.**

**1** Уверете се, че машината е готова за подаване на гореща вода.

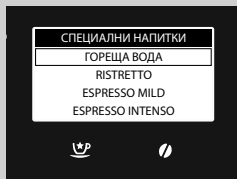

**2** Натиснете бутона „☕“ за достъп до менюто „СПЕЦИАЛНИ НАПИТКИ“.

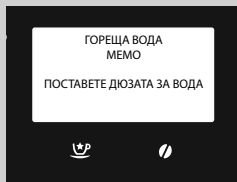

**3** Натиснете и задръжете повече от 3 секунди бутона „✓“, докато показаният вляво екран изчезне.

**4** След това натиснете отново бутона „✓“, за да потвърдите.

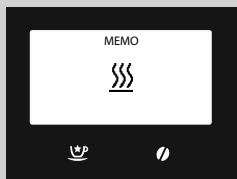

**5** Кафемашината се нуждае от време за предварително загряване: по време на тази фаза на дисплея се изобразява символът вляво.

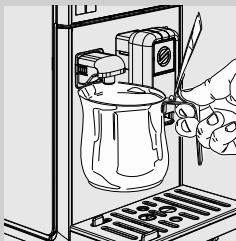

**6** Подайте желаното количество гореща вода.

За да спрете подаването на гореща вода, натиснете отново бутона за специални напитки „☕“.

Сега количеството вода за подаване е програмирано. При всяко негово следващо избиране машината ще приготвя същото количество гореща вода, за което е била последно програмирана.

**Приготвяне на други напитки - меню „Специални напитки“**

Менюто позволява приготвяне на други напитки в зависимост от личните вкусове.

Като пример е показан начинът на приготвяне на късо силно кафе.

**Забележка:**

За да пригответе други напитки от менюто, трябва да следвате същите процедури. Само при приготвяне на напитката „Flat White“ машината трябва да се подготви, както при приготвяне на капучино.

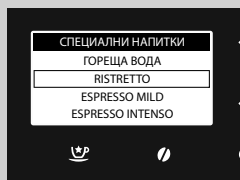
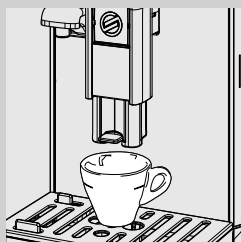

**1** Поставете 1 малка чаша под дюзата за приготвяне на кафе.

**2** Натиснете бутона „☺“ за достъп до менюто „СПЕЦИАЛНИ НАПИТКИ“.

**3** Изберете напитката, като натискате бутона „✓“ до достигане на опцията „RISTRETTO“.

**4** Натиснете бутона „✓“; за да стартирате приготвянето.

**5** Цикълът на приготвяне на кафе спира автоматично, когато се достигне предварително зададеното ниво; възможно е също така той да се прекъсне предварително чрез повторно натискане на бутона за специални напитки „☺“.



### Регулиране на количеството за подаване в чашата на други напитки от менюто „Специални напитки“

Тази процедура позволява да се регулира количеството за подаване в чашата на другите напитки в чашата, налични в менюто, в зависимост от личните вкусове.

Като пример е показан начинът на приготвяне на късо силно кафе.



#### Забележка:

За да пригответе други напитки от менюто, трябва да следвате същите процедури. Само при приготвяне на напитката „Flat White“ машината трябва да се подготви, както при приготвяне на капучино.

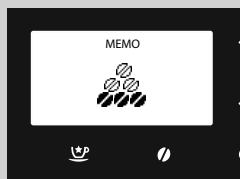
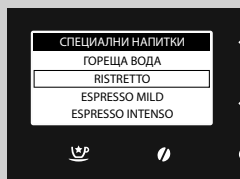
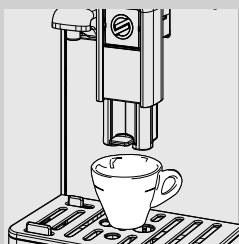

- 1 Поставете 1 малка чаша под дюзата за приготвяне на кафе.

- 2 Натиснете бутона „☺“ за достъп до менюто „СПЕЦИАЛНИ НАПИТКИ“.

- 3 Изберете напитката, като натискате бутона „✓“ до достигане на опцията „RISTRETTO“.

- 4 Натиснете и задръжте бутона „✓“, докато не се появи надписът „МЕМО“, а след това освободете бутона. Сега машината е в процес на програмиране. Машината започва приготвянето на кафе.

- 5 Натиснете бутона „☺“ веднага, щом бъде достигнато желаното количество кафе.

Сега напитката е програмирана; при всяко следващо избиране машината ще приготвя същото предварително зададено количество, за което е била последно програмирана.



#### Забележка:

Единствено когато се приготвя напитката „FLAT WHITE“, количеството мляко и кафе трябва да се програмира по различен начин, както е показано за програмирането на капучино.

**ПРОГРАМИРАНЕ НА НАПИТКИ**

Машината позволява да се персонализира всяка напитка според личния вкус и да се запамятат предпочитанията в личния потребителски профил.

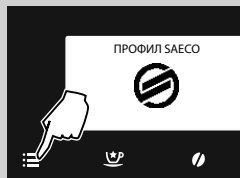

- 1 Натиснете бутона „☰“ за достъп до главното меню на кафемашината.

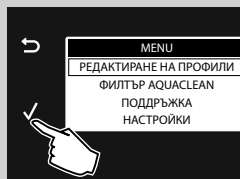

- 2 Натиснете „✓“, за да потвърдите.

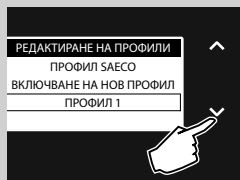

- 3 Натиснете бутона „✓“, за да изберете включения профил, в който искате да програмирате напитката.

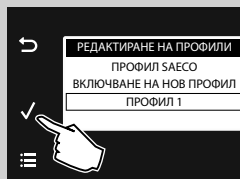

- 4 Натиснете „✓“, за да потвърдите.

**Забележка:**





В този случай като пример са показани параметрите, които могат да се регулират за приготвяне на капучино. За регулиране на други напитки използвайте същия подход. При напитките, които съдържат само кафе, няма да са налични параметрите за мляко.

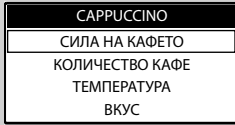

- 5 Натиснете бутона „✓“, за да изберете опцията „CAPPUCCINO“.

- 6 Натиснете „✓“, за да потвърдите.





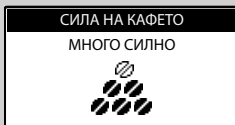



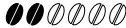

Ще се покажат параметрите, които могат да се регулират.  
 За да ги изберете, натиснете бутоните за превъртане „“ или „“.  
 Натиснете бутона „“ за достъп.  
 За да се върнете към предишния екран, натиснете бутона „“.  
 За да се върнете към началния екран, натиснете бутона „“.



**Сила на кафето**



Тази настройка регулира количеството кафе за мелене.

-  = много слабо кафе
-  = слабо кафе
-  = нормално кафе
-  = силно кафе
-  = много силно кафе
-  = екстра силно кафе
-  = смляно кафе

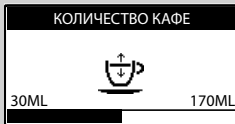
Натиснете бутоните за превъртане „“ или „“, за да изберете, и натиснете бутона „“, за да потвърдите.



**Количество кафе**



Чрез регулиране на лентата на дисплея посредством бутоните за превъртане „“ или „“, можете да изберете количеството вода за приготвяне на кафе.  
 Натиснете „“, за да потвърдите настройката.



**Температура**

Тази настройка дава възможност да се регулира температурата на кафето.

- ВИСОКО** : висока температура.
- НОРМАЛНО** : средна температура.
- НИСКО** : ниска температура.

Натиснете бутоните за превъртане „“ или „“, за да изберете, и натиснете бутона „“, за да потвърдите.





### Вкус

Тази настройка дава възможност да се извърши предварителен цикъл. По време на предварителния цикъл кафето леко се навлажнява, за да се извлече максимално аромата му.

**ДЕЛИКАТЕН:** предварителният цикъл не се извършва.



**БАЛАНСИРАН:** предварителният цикъл е активен.

**ПЛЪТЕН:** предварителният цикъл е по-дълъг, за да се извлече максимално аромата на кафето.

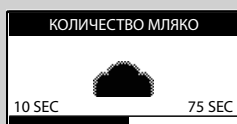
Натиснете бутоните за превъртане „“ или „“, за да изберете, и натиснете бутон „“, за да потвърдите.



### Количество мляко

Чрез регулиране на лентата на дисплея посредством бутоните за превъртане „“ или „“, можете да изберете количеството мляко, което да използвате за избраната напитка. Натиснете „“, за да потвърдите настройката.





#### Забележка:

Опциите за управление на млякото се показват само за напитките с мляко.

## ПРОГРАМИРАНЕ НА ПОДАВАНЕТО НА ГОРЕЩА ВОДА

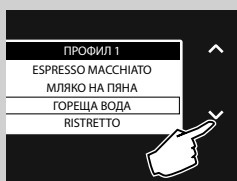

Процедурата, описана по-долу, описва програмирането на подаването на гореща вода.

- 1 Натиснете бутон „“, за да изберете опцията „ГОРЕЩА ВОДА“.
- 2 Натиснете „“, за да потвърдите.

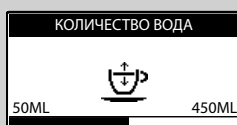

### Количество вода



Чрез регулиране на лентата на дисплея посредством бутоните за превъртане „“ или „“ можете да изберете количеството вода, което да бъде подадено. Натиснете „“, за да потвърдите настройката.

## ВЪЗСТАНОВЯВАНЕ НА ПАРАМЕТРИТЕ НА НАПИТКИТЕ

За всеки профил могат да се възстановят фабричните настройки на всички напитки.

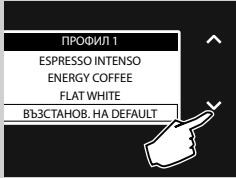

**1** Натиснете бутона „✓“, за да изберете опцията „**ВЪЗСТАНОВ. НА DEFAULT**“.

**2** Натиснете „✓“ два пъти, за да потвърдите. Всички параметри се връщат към фабрично зададените стойности.

### **Забележка:**

По този начин се изтриват всички персонализирани настройки, които са били програмирани от потребителя.



За всяка напитка могат да се възстановят фабричните настройки на всички параметри.

**1** След като изберете желаната напитка, натиснете бутона „✓“, за да изберете „**ВЪЗСТАНОВ. НА DEFAULT**“.

**2** Натиснете „✓“ два пъти, за да потвърдите. Всички параметри се връщат към фабрично зададените стойности.

### **Забележка:**

По този начин се изтриват всички персонализирани настройки, които са били програмирани от потребителя за избраната напитка.

### **Забележка:**

За да излезете, натиснете бутона „☰“.

## ПРОГРАМИРАНЕ НА МАШИНАТА

Кафемашината позволява да се персонализират работните настройки. Тези настройки се прилагат за всички потребителски профили.

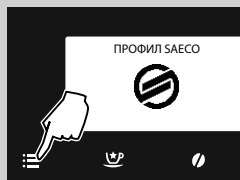

- 1 Натиснете бутона „☰“ за достъп до главното меню на кафемашината.

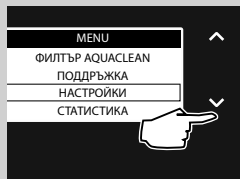

- 2 Натиснете бутона „✓“, за да изберете опцията „НАСТРОЙКИ“.

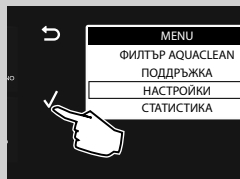

- 3 Натиснете „✓“, за да потвърдите.

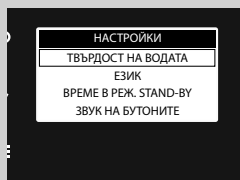

По-долу са показани параметрите, които могат да се регулират. За да ги изберете, натиснете бутоните за превъртане „✓“ или „^“.

Натиснете бутона „✓“ за достъп. За да се върнете към предишния екран, натиснете бутона „↶“. За да се върнете към началния екран, натиснете бутона „☰“.

### Настройки на водата

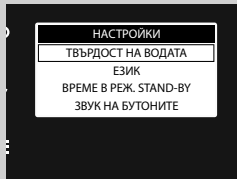

**НАСТРОЙКИТЕ НА ВОДАТА** позволяват да се зададат параметрите, свързани с водата, за приготвяне на отлично кафе.

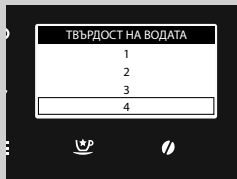

В **ТВЪРДОСТ НА ВОДАТА** може да се зададе степента на твърдост на водата.

За да измерите твърдостта на водата, направете справка с раздел „Измерване и програмиране на твърдостта на водата“.

### Настройки на езика

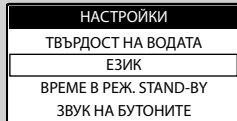

Тази настройка е важна за автоматичното регулиране на параметрите на машината според страната, в която тя се използва.

### Настройки на режима Stand-by

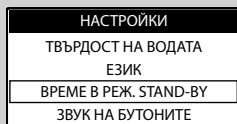

Настройката на **STAND-BY** определя след колко време от последното приготвяне машината ще премине в режим „stand-by“. Времето на изчакване в режим „stand-by“ варира между 15, 30, 60 и 180 минути.

**Зададеното време по подразбиране е 15 минути.**

### Звук на бутоните



Тази настройка позволява да се получи звуков сигнал от машината при натискане на даден бутон.

**OFF:** Деактивиран предупредителен звук

**ON:** Активиран предупредителен звук

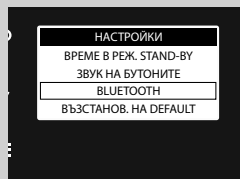
**Bluetooth (само за следните модели: HD8969, HD8977 и HD8978)**

Менюто **BLUETOOTH** позволява свързване на машината с мобилно устройство, което е съвместимо с тази технология.

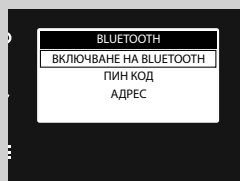

Във **ВКЛЮЧВАНЕ НА BLUETOOTH** се намират бутоните за активиране на функцията.

**OFF:** Функцията Bluetooth е деактивирана (кафемашината не може да се свързва с мобилни устройства).

**ON:** Функцията Bluetooth е активирана (кафемашината може да се свързва с мобилни устройства).

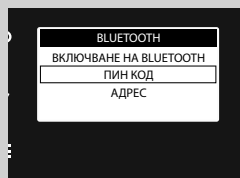

В **ПИН КОД** се намира кодът, който се изисква при свързване с мобилни устройства.

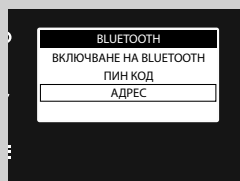

В **АДРЕС** се намира идентификационният номер на Bluetooth модула на машината.

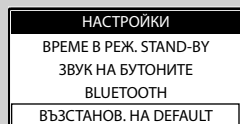
**Фабрични настройки**

При активиране на опцията **ВЪЗСТАНОВ. НА DEFAULT** всички настройки на машината се връщат към стойностите по подразбиране. В този случай всички персонализирани параметри се изтриват.



## СТАТИСТИКА

Кафемашината дава възможност да се види колко напитки са били приготвени. Това позволява да се програмират различните операции по поддръжка, описани в ръководството.



- 1 Натиснете бутона „☰“ за достъп до главното меню на кафемашината.

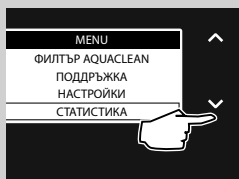

- 2 Натиснете бутона „✓“, за да изберете опцията „СТАТИСТИКА“.
- 3 Натиснете „✓“, за да потвърдите.

Ще видите броя на приготвените напитки в разбивка по отделни опции.

**ПОДДРЪЖКА**

В това меню се управляват всички автоматични цикли за правилна поддръжка на машината.

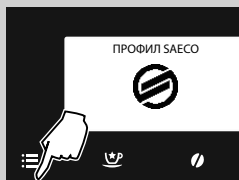

- 1** Натиснете бутона „☰“ за достъп до главното меню на кафемаши-  
ната.

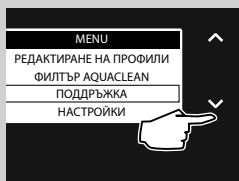

- 2** Натиснете бутона „✓“ за да изберете „ПОДДРЪЖКА“.

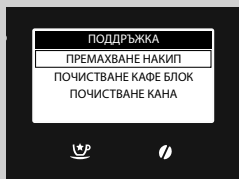

- 3** Натиснете „✓“, за да потвърдите.

- 4** Натиснете бутоните „✓“ или „^“, за да изберете цикъла за активи-  
ране.

По-долу са показани различните цикли, които могат да се активират.

**Отстраняване на котлен камък**

Функцията **ПРЕМАХВАНЕ НАКИП** активира цикъла на отстраняване на котления камък (вж. раздел „Отстраняване на котлен камък“).

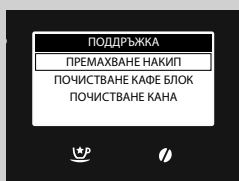

### Цикъл за почистване на кафе блока

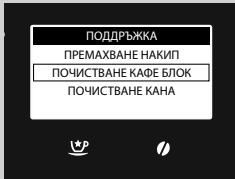

Функцията **ПОЧИСТВАНЕ КАФЕ БЛОК** позволява да се извърши месечно почистване на кафе блока (вж. раздел „Месечно почистване на кафе блока с таблетки за обезмасляване“).

### Почистване на каната

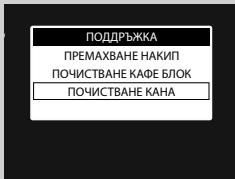

Менюто **ПОЧИСТВАНЕ КАНА** дава възможност за управление на почистването на каната.

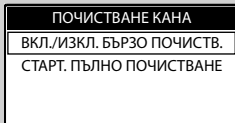

Във **ВКЛ./ИЗКЛ. БЪРЗО ПОЧИСТВ.** се намират бутоните за управление на „Цикъла на бързо измиване“ – тази опция се показва след приготвянето на напитка с мляко.

**OFF:** Цикъл деактивиран

**ON:** Цикъл активиран.

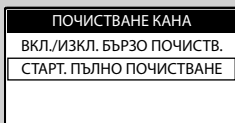

В **СТАРТ. ПЪЛНО ПОЧИСТВАНЕ** се стартира почистването на каната за мляко (вж. раздел „Месечно почистване на каната за мляко“).

## ПОЧИСТВАНЕ И ПОДДРЪЖКА

### Ежедневно почистване на машината



#### Предупреждение:

Редовните операции по почистване и поддръжка са от основно значение за удължаване на жизнения цикъл на машината. Машината е постоянно изложена на въздействието на влага, кафе и котлен камък!

Този раздел описва подробно какви операции трябва да бъдат извършени и с каква честота. В противен случай, машината ще спре да функционира правилно. Този вид ремонт НЕ се покрива от гаранцията!



#### Забележка:

- За почистване на уреда използвайте мека навлажнена с вода кърпа.
- Поставката за чаши с решетка, вътрешната ваничка за събиране на капките, контейнерът за отпадъци от кафе и частите на каната, посочени в параграф „Седмично почистване на каната за мляко“, могат да се мият в съдомиялна машина. Всички други компоненти трябва да се мият с хладка вода.
- Не потапяйте машината във вода.
- Не използвайте спирт, разтворители и/или абразивни предмети за почистване на машината.
- Не изсушавайте машината и/или нейните компоненти в микровълнова и/или стандартна фурна.

Ежедневно, при включена машина, изпразвайте и почиствайте контейнера за отпадъци от кафе и ваничката за събиране на капките (вътрешна). Следвайте инструкциите по-долу:



- 1** Натиснете бутона, вграден в рамката, и отворете вратичката за обслужване.

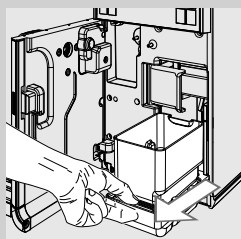

- 2** Извадете ваничката за събиране на капките (вътрешна) и контейнера за отпадъци от кафе.

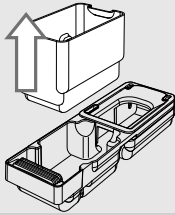

**3** Изпразнете контейнера за отпадъци от кафе и го измийте с прясна вода.

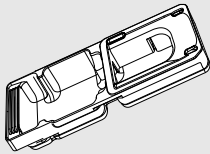

**4** Изпразнете и измийте ваничката за събиране на капките (вътрешна) и капака с прясна вода.

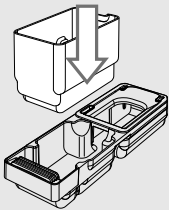

**5** Поставете отново правилно всички компоненти.

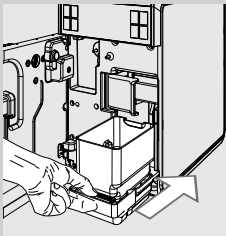

**6** Поставете ваничката и контейнера за отпадъци от кафе и затворете вратичката за обслужване.

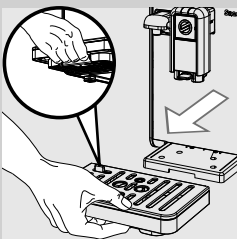

**7** Натиснете лостчето, което се намира в долната част, и извадете ваничката за събиране на капките (външна); изпразнете я и я измийте.

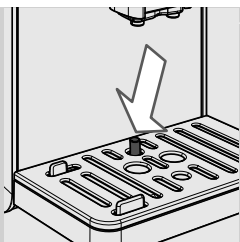
**Забележка:**

Извършвайте тази операция също и когато индикаторът за пълна ваничка за събиране на капки е повдигнат.

---

**Ежедневно почистване на резервоара за вода**

---

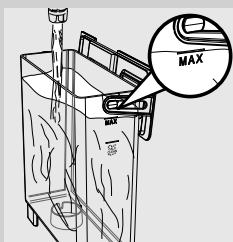

- 1** Извадете малкия бял филтър или водния филтър AQUACLEAN (ако е наличен) от резервоара и го измийте с прясна вода.
- 2** Поставете отново малкия бял филтър или водния филтър AQUACLEAN (ако е наличен) в гнездото му, като приложите лек натиск и едновременно с това – леко завъртане.
- 3** Напълнете резервоара с прясна вода.

---

**Ежедневно почистване на каната за мляко**

---

Освен цикъл на бързо измиване на каната, е важно да се извършва ежедневно и почистване на каната, както е описано по-долу. По този начин се поддържа добра хигиена и се гарантира приготвяне на мляко на пяна с перфектна гъстота.

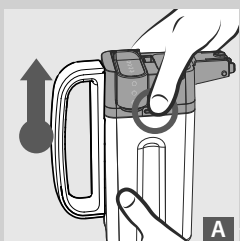
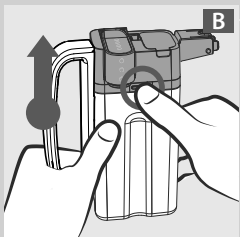
**A****B**

- 1** Натиснете единия от бутоните за освобождаване, за да извадите горната част на каната, както е показано на фигурите (A или B).

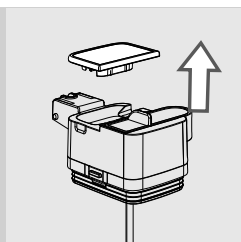

**2** Извадете капака.

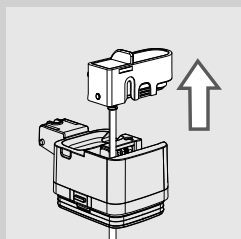

**3** Повдигнете дюзата на каната, за да я извадите от горната част на каната.

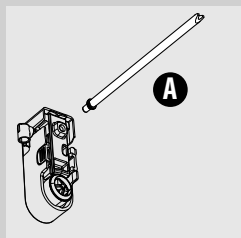

**4** Извадете смукателната тръбичка заедно с фитинга (A) от пенообразувателя за мляко.

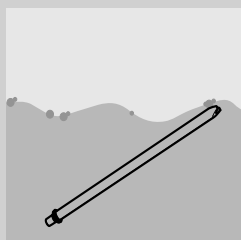

**5** Измийте добре тръбичката с фитинга с прясна вода.

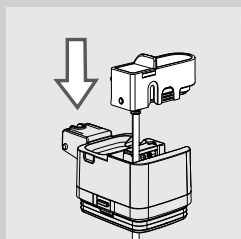

**6** След като поставите смукателната тръбичка с фитинга, монтирайте дюзата на каната в горната част на каната.

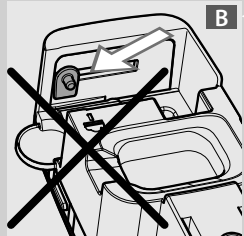
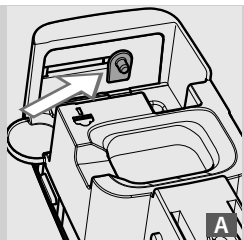

**Забележка:**

Ако дюзата не може да се монтира в горната част на каната, това означава, че щифтът е в неправилна позиция (B). Преди да монтирате дюзата преместете щифта до позиция (A), като го натиснете с ръка.

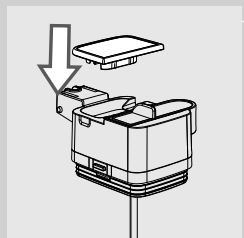

**7** Поставете капака.

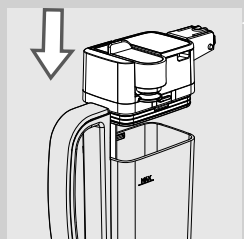

**8** Поставете отново горната част на каната.



### Седмично почистване на каната за мляко

Седмичното почистване е по-щателно, тъй като при него се отстраняват всички остатъци от мляко от дюзата.

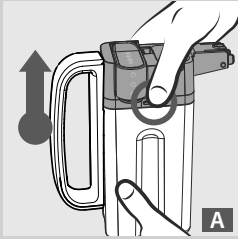

**A**

- 1 Натиснете единия от бутоните за освобождаване, за да извадите горната част на каната, както е показано на фигурите (A или B).

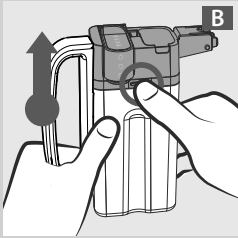

**B**

- 2 Извадете капака.

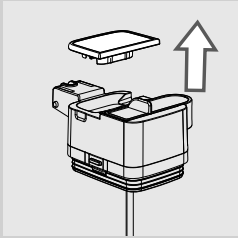

- 3 Повдигнете дюзата на каната, за да я извадите от горната част на каната. Дюзата на каната се състои от шест части, които трябва да се демонтират. Всяка една част е обозначена с главна латинска буква (A, B, C, D, E, F).

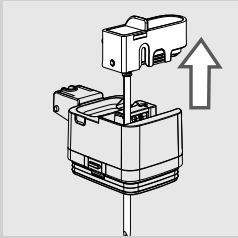

- 4 Извадете смукателната тръбичка заедно с фитинга (A) от пенообразувателя за мляко.

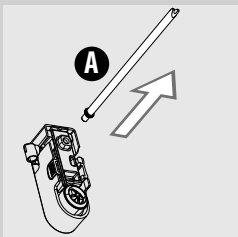

**A**

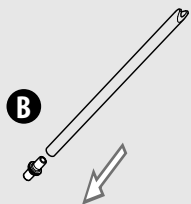

5 Извадете фитинга (B) от смукателната тръбичка.

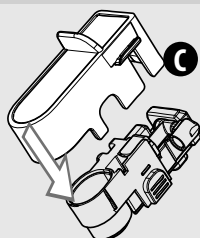

6 Отделете капака (C) от дюзата на каната за мляко, като приложите лек натиск от двете страни и натиснете надолу.

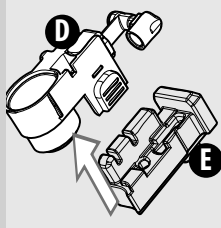

7 Демонтирайте пенообразувателя за мляко (D) от основата му (E).

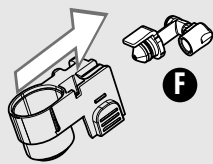

8 Извадете фитинга (F) от пенообразувателя за мляко, като го изтеглите навън.

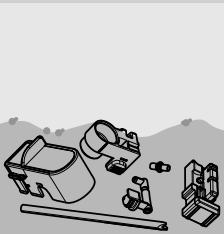

9 Измийте щателно всички компоненти с хладка вода.



**Забележка:**

Компонентите могат да се мият в съдомиялна машина.

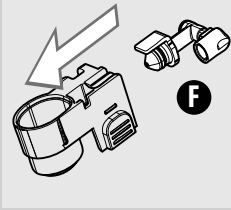

**10** Поставете фитинга (F) в пенообразувателя за мляко и го натискайте, докато щракне.

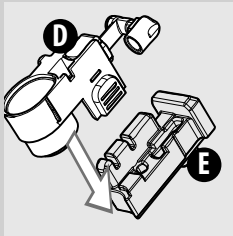

**11** Вмъкнете пенообразувателя за мляко (D) в основата му (E).

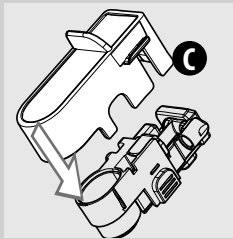

**12** Прикрепете капака (C) към дюзата на каната.

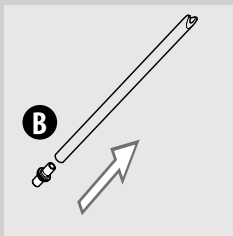

**13** Вмъкнете фитинга (B) в смукателната тръбичка.

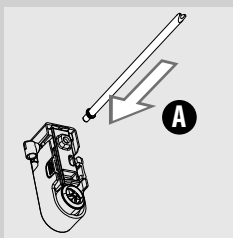

**14** Вмъкнете смукателната тръбичка заедно с фитинга (A) в пенообразувателя за мляко.

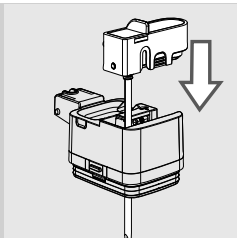

**15** Монтирайте дюзата в горната част на каната.

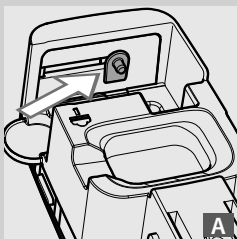

**Забележка:**

Ако дюзата не може да се монтира в горната част на каната, това означава, че щифтът е в неправилна позиция (B). Преди да монтирате дюзата преместете щифта до позиция (A), като го натиснете с ръка.

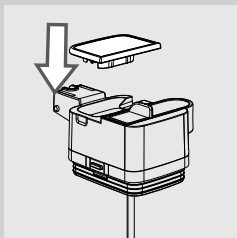
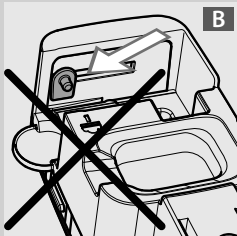

**16** Поставете капака.

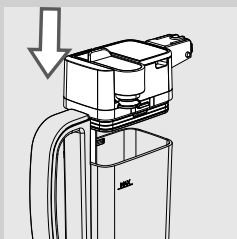

**17** Поставете горната част на каната за мляко, като се уверите, че е добре застопорена.

### Седмично почистване на кафе блока

Кафе блокът трябва да се почиства всеки път, когато контейнерът за кафе на зърна се пълни, или поне веднъж седмично.

- 1 Изключете машината, като натиснете бутона „U“, и извадете щепсела от електрическия контакт.

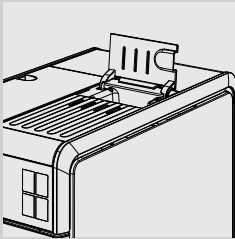

- 2 Отворете капака на отделениято за предварително смляно кафе.

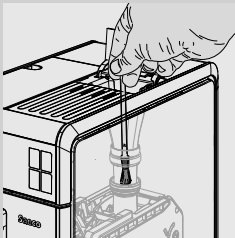

- 3 Щателно почистете отделениято за предварително смляно кафе с четката за почистване и се уверете, че в тръбата няма остатъци от кафе.

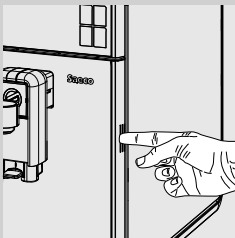

- 4 Натиснете бутона, вграден в рамката, и отворете вратичката за обслужване.

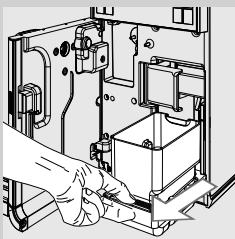

- 5 Извадете ваничката за събиране на капките (вътрешна) и контейнера за отпадъци от кафе и ги измийте.

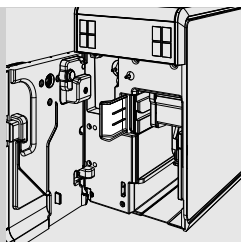

**6** Поставете лостчето за освобождаване на кафе блока в отворено положение.

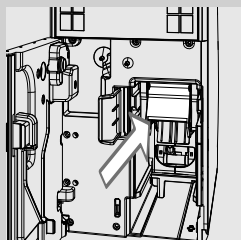

**7** Хванете ръкохватката на кафе блока и я издърпайте навън.

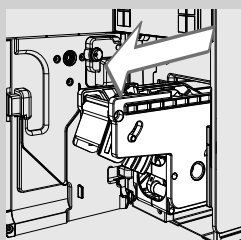

**8** При това положение на лостчето, издърпайте кафе блока.

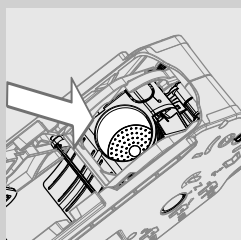

**9** Измийте внимателно кафе блока с хладка вода; почистете внимателно филтъра на кафе блока.



**Предупреждение:**

**Не използвайте препарати или сапун за почистване на кафе блока.**

**10** Оставете кафе блока да изсъхне напълно на въздух.

**11** Почистете внимателно вътрешната част на машината, като използвате мека и навлажнена с вода кърпа.

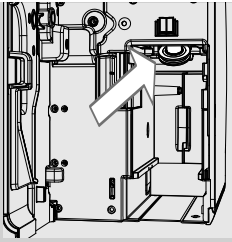

- 12** Почистете внимателно горния филтриращ елемент (екран), за да отстраните всички остатъци от кафеен прах, като използвате неабразивна кърпа.



**Внимание:**

**Опасност от изгаряния! Горният филтриращ елемент (екран) е компонент, който може да се нагрее. Уверете се, че кафемашината е изстинала преди да продължите с почистването. Извършете операцията при изключена от поне един час машина.**

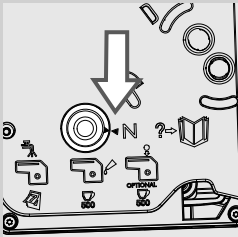

- 13** Уверете се, че кафе блокът е в положение на покой; двете обозначения трябва да съвпадат. В противен случай, извършете операцията, описана в точки (14 и 15).

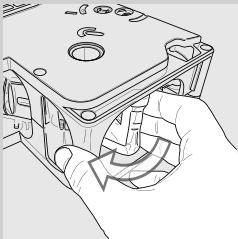

- 14** Върнете кафе блока в положение на покой, като ръчно завъртите щифта, поставен в основата, както е показано на фигурата вляво, и го въртете до достигане на положение на блокиране, описано в следващата точка.

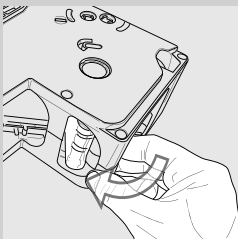

- 15** Когато се достигне положението, показано на фигурата вляво, се уверете, че двете обозначения съвпадат и кафе блокът е блокиран.

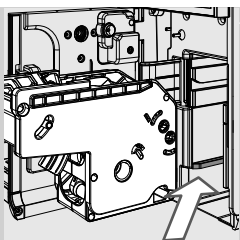

- 16** Поставете отново кафе блока в съответното отделение, вмъквайки го във водачите, докато не се застопори.

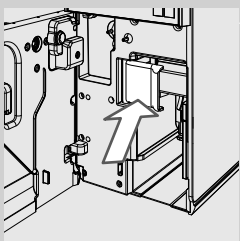

- 17** Поставете лостчето за блокиране на кафе блока в затворено положение.

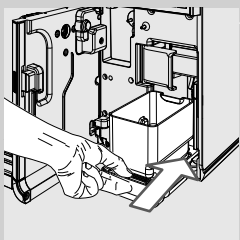

- 18** Поставете ваничката за събиране на капките (вътрешна) и контейнера за отпадъци от кафе.



- 19** Затворете вратичката за обслужване.



### Месечно почистване на каната за мляко



За цикъла на месечно почистване се препоръчва използване на препарат за почистване на системата за мляко „Saeco Milk Circuit Cleaner“. Препаратът „Saeco Milk Circuit Cleaner“ се продава отделно. За повече информация, вижте страницата за продуктите за поддръжка.



#### Внимание:

**Опасност от изгаряния! В началото на подаването могат да се образуват пръски от гореща вода и пара. Опасност от изгаряния! Изчакайте цикълът да приключи преди да извадите каната за мляко.**

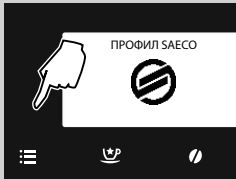

**1** Натиснете бутона „☰“ за достъп до главното меню на кафемашината.

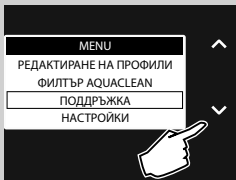

**2** Натиснете бутона „✓“ за да изберете „ПОДДРЪЖКА“.

**3** Натиснете „✓“ за да потвърдите.

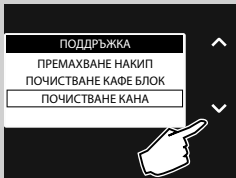

**4** Натиснете бутона „✓“ за да изберете „ПОЧИСТВАНЕ КАНА“.

**5** Натиснете „✓“ за да потвърдите.

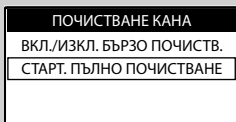

**6** Натиснете бутона „✓“ за да изберете опцията „СТАРТ. ПЪЛНО ПОЧИСТВАНЕ“.

**7** Натиснете „✓“ за да потвърдите.

**СТАРТ. ПЪЛНО ПОЧИСТВАНЕ**

СТАРТИРАНЕ НА ПЪЛНО  
ПОЧИСТВАНЕ НА КАНАТА?  
(~ 5 МИНУТИ)

- 8** Натиснете „✓“, за да потвърдите или „↶“, ако искате да се върнете в предишното меню.

**ПОЧИСТВАНЕ КАНА**

НАПЪЛНЕТЕ  
ВОДНИЯ РЕЗЕРВОАР

- 9** Напълнете резервоара с прясна вода до ниво MAX. Натиснете бутона „✓“, за да потвърдите.

**ПОЧИСТВАНЕ КАНА**

СИПЕТЕ МИЕЩ ПРЕП.  
В КАНАТА И  
НАПЪЛНЕТЕ С ВОДА

- 10** Изсипете едно пакетче с препарат за почистване в каната за мляко. Напълнете каната за мляко с прясна питейна вода до максимално допустимото ниво MAX и изчакайте препаратът за почистване да се разтвори напълно.

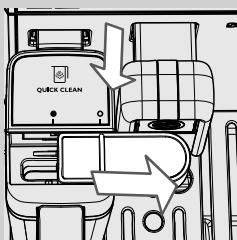
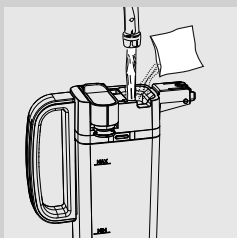

- 11** Поставете каната в машината. Плъзнете дюзата на каната надясно до символа „○“. Натиснете бутона „✓“, за да потвърдите.

**ПОЧИСТВАНЕ КАНА**

ПОСТАВЕТЕ КАНАТА  
ЗА МЛЯКО  
И ОТВОРЕТЕ ДЮЗАТА

- 12** Натиснете „✓“, за да потвърдите.

ПОЧИСТВАНЕ КАНА

ПОСТАВЕТЕ СЪД  
ПОД ДЮЗАТА  
НА КАНАТА

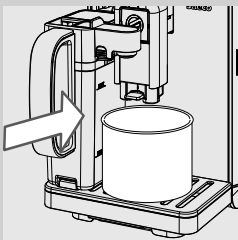

- 13** Поставете голям съд (1,5 л) под дюзата. Натиснете бутона „✓“; за да потвърдите. Машината започва да подава разтвор посредством дюзата за мляко.

ПОЧИСТВАНЕ КАНА



- 14** На дисплея се показва изображението вляво, което дава възможност да се проследи степента на изпълнение на цикъла.



**Внимание:**

**Не пийте от разтвора, използван за този процес.**

ЛЕСНО ИЗПЛАКВАНЕ

НАПЪЛНЕТЕ  
ВОДНИЯ РЕЗЕРВОАР

- 15** В края на цикъла на подаване, напълнете отново резервоара с прясна вода до ниво MAX. Натиснете бутона „✓“; за да потвърдите.

ЛЕСНО ИЗПЛАКВАНЕ

НАПЪЛНЕТЕ КАНАТА  
С ПРЯСНА ВОДА

- 16** Извадете каната за мляко и съда от машината.

- 17** Измийте внимателно каната за мляко и я напълнете с прясна питейна вода до ниво MAX. Поставете каната за мляко в машината. Натиснете бутона „✓“; за да потвърдите.

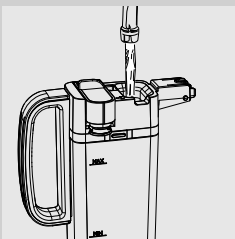

ЛЕСНО ИЗПЛАКВАНЕ

ПОСТАВЕТЕ КАНАТА  
ЗА МЛЯКО  
И ОТВОРЕТЕ ДЮЗАТА

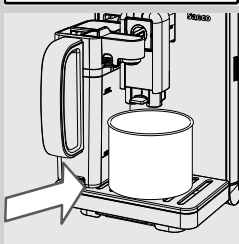

**18** Изпразнете съда и го поставете отново под дюзата за приготвяне на кафе. Натиснете бутона „✓“, за да потвърдите.

ЛЕСНО ИЗПЛАКВАНЕ

ПОСТАВЕТЕ СЪД  
ПОД ДЮЗАТА  
НА КАНАТА

**19** Натиснете „✓“, за да потвърдите.

ЛЕСНО ИЗПЛАКВАНЕ



**20** Кафемашината започва да подава вода от дюзата за мляко. На дисплея се показва изображението вляво.

**21** След приключване на цикъла машината е готова за приготвяне на напитки.

**22** Демонтирайте и измийте каната за мляко, както е описано в раздел „Седмично почистване на каната за мляко“.

### Месечно смазване на кафе блока



Смазвайте кафе блока след приготвяне на около 500 чаши кафе или веднъж месечно.  
Смазката на Saeco, използвана за смазване на кафе блока, може да се закупи отделно. За повече информация, вижте страницата за продуктите за поддръжка в настоящото ръководство с инструкции за употреба.

**!** **Предупреждение:**

**Преди смазване измийте кафе блока под течаща вода, както е обяснено в раздел „Седмично почистване на кафе блока“.**

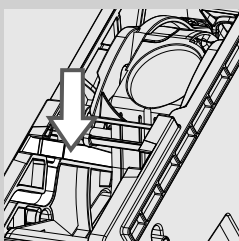

**1** Нанесяйте смазката равномерно върху страничните водачи.

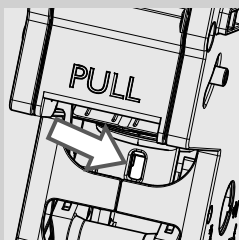
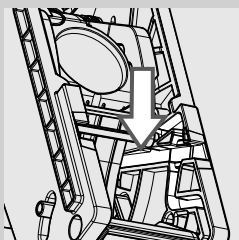

**2** Смажете и буталото, както е показано на фигурата.

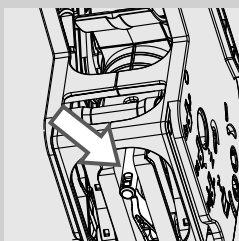

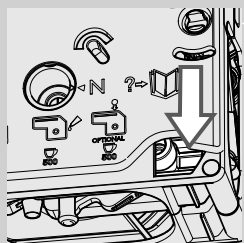
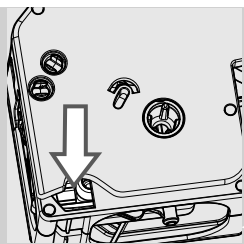

- 3** Смажете вътрешните водачи, поставени от двете страни на кафе блока.
- 4** Поставете кафе блока на мястото му и натиснете, докато не чуете щракване (вж. раздел „Седмично почистване на кафе блока“).
- 5** Поставете ваничката за събиране на капките (вътрешна) и контейнера за отпадъци от кафе и затворете вратичката за обслужване.

### Месечно почистване на кафе блока с таблетки за обезмасляване



Освен седмичното почистване, Ви препоръчваме да извършвате цикъл на почистване с таблетките за обезмасляване след приготвяне на около 500 чаши кафе или веднъж месечно. С тази операция завършва цялостният процес на поддръжка на кафе блока. Таблетките за обезмасляване и комплектът за поддръжка се продават отделно. За повече информация, вижте страницата за продуктите за поддръжка.



#### Предупреждение:

Таблетките за обезмасляване са предназначени единствено за почистване, а не за отстраняване на котления камък. За отстраняване на котления камък използвайте съответния препарат на Saeco, като следвате процедурата, описана в раздел „Отстраняване на котлен камък“.

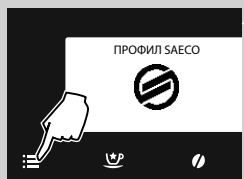

- 1** Натиснете бутона „PROFIL SAECO“ за достъп до главното меню на кафемашината.

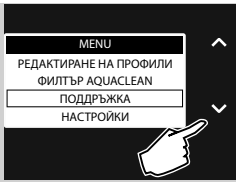

2 Натиснете бутона „✓“, за да изберете „ПОДДРЪЖКА“.

3 Натиснете „✓“, за да потвърдите.

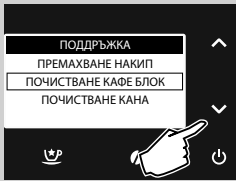

4 Натиснете бутона „✓“, за да изберете „ПОЧИСТВАНЕ КАФЕ БЛОК“.

5 Натиснете „✓“, за да потвърдите.

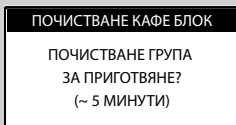

6 Натиснете „✓“, за да потвърдите или „↶“, ако искате да се върнете в предишното меню.

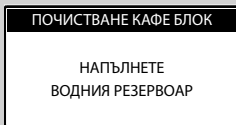

7 Напълнете резервоара с прясна вода до ниво MAX. Натиснете бутона „✓“.

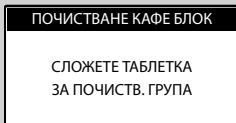

8 Поставете една таблетка за обезмасляване в отделението за предварително смляно кафе. Натиснете бутона „✓“.

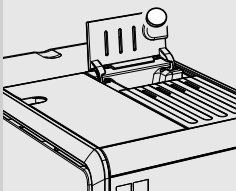

ПОЧИСТВАНЕ КАФЕ БЛОК

ПОСТАВЕТЕ СЪД  
ПОД  
УЛЕЯ ЗА ОТТИЧАНЕ

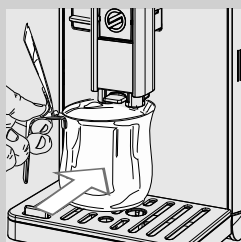

- 9** Поставете съд (1,5 л) под дюзата за приготвяне на кафе.  
Натиснете бутона „✓“; за да стартирате цикъл на почистване.



**Внимание:**

**Не пийте от разтвора, използван за този процес.**

ПОЧИСТВАНЕ КАФЕ БЛОК



- 10** Ще се покаже дадената икона. На дисплея се показва степента на изпълнение на цикъла.



- 11** След приключване на подаването извадете и изпразнете съда.

- 12** Извършете почистване на кафе блока, както е описано в раздел „Седмично почистване на кафе блока“.



## ОТСТРАНЯВАНЕ НА КОТЛЕН КАМЪК

Когато се появи символът „☹️“, трябва да пристъпите към отстраняване на котления камък.

Цикълът на отстраняване на котлен камък отнема около 30 минути.

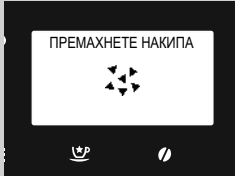

### ! Предупреждение:

Ако тази операция не бъде извършена, машината ще спре да функционира правилно; в този случай ремонтът НЕ се покрива от гаранцията.

### ⚠️ Внимание:

Използвайте единствено препарата за отстраняване на котлен камък на Saeco, специално разработен, за да оптимизира функционирането на машината. Използването на други продукти може да доведе до повреда на машината и до натрупване на остатъчни вещества във водата.



Препаратът за отстраняване на котлен камък на Saeco се продава отделно. За повече информация, вижте страницата за продуктите за поддръжка в настоящото ръководство с инструкции за употреба.

### ⚠️ Внимание:

Не поглъщайте разтвора, приготвен от препарат за отстраняване на котлен камък и вода, както и изтичащата от машината вода, докато цикълът не приключи напълно. В никакъв случай не употребявайте оцет за отстраняване на котления камък.

### ☰ Забележка:

Не вадете кафе блока по време на процеса на отстраняване на котлен камък.

За да извършите цикъл на отстраняване на котления камък, следвайте инструкциите по-долу:



1 Натиснете бутона „☰“ за достъп до главното меню на кафемашината.

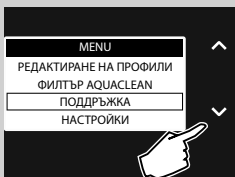

2 Натиснете бутона „✓“ за да изберете „ПОДДРЪЖКА“.

3 Натиснете „✓“ за да потвърдите.

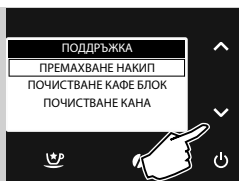

**4** Натиснете „✓“, за да потвърдите избора на опцията „**ПРЕМАХВАНЕ НАКИП**“.



**Забележка:**

Ако бутонът „✓“ е натиснат по погрешка, натиснете бутона „↶“, за да излезете.

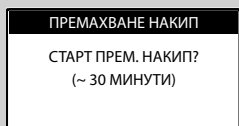

**5** Натиснете бутона „✓“, за да потвърдите.

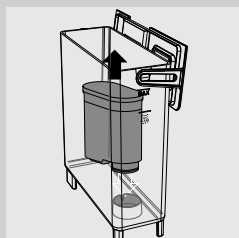

**6** Извадете резервоара за вода и го изпразнете. Извадете филтъра AquaClean.

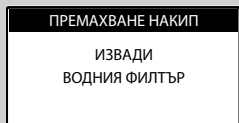

**7** Натиснете бутона „✓“, за да потвърдите.

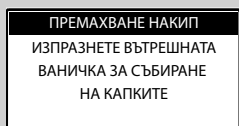

**8** Извадете вътрешната ваничка за събиране на капките и контейнера за отпадъци от кафе. Натиснете бутона „✓“, за да потвърдите.

**ПРЕМАХВАНЕ НАКИП**  
 НАПЪЛ. КАНА ДО ПОЛ.  
 С ВОДА И Я ПОСТАВ.  
 В ПОЗ. ЗА ПРИГ.

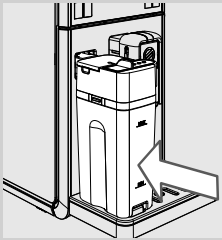

- 9** Напълнете до половината каната с вода и я поставете в машината. Плъзнете дюзата на каната надясно до символа „**☉**“. Натиснете бутона „**✓**“, за да потвърдите.

**ПРЕМАХВАНЕ НАКИП**  
 ПОСТАВЕТЕ СЪД  
 ПОД  
 УЛЕЯ ЗА ОТТИЧАНЕ

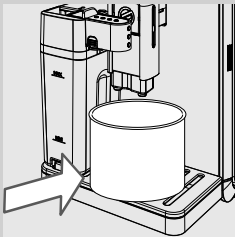

- 10** Поставете голям съд (1,5 л) под дюзата на каната за мляко и дюзата за приготвяне на кафе. Натиснете бутона „**✓**“, за да потвърдите.

**ПРЕМАХВАНЕ НАКИП**  
 СИПИ ПРЕП. ЗА ОТСТР. КОТЛ.  
 КАМЪК И ВОДА В РЕЗЕРВ.  
 ДО НИВО CALC-CLEAN

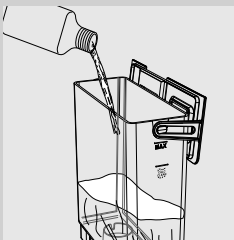

- 11** Изсипете цялото съдържание на препарата за отстраняване на котлен камък на Saeco.
- 12** Напълнете резервоара с прясна вода до ниво CALC CLEAN. Поставете отново резервоара в машината. Натиснете бутона „**✓**“, за да потвърдите.

**ПРЕМАХВАНЕ НАКИП****ПРЕМАХВАНЕ НАКИП**

СТАРТ

**ИЗПЛАКВАНЕ**

ИЗМИЙТЕ РЕЗЕРВОАРА  
ЗА ВОДА И ГО НАПЪЛНЕТЕ  
С ВОДА

**ИЗПЛАКВАНЕ**

ИЗПРАЗНЕТЕ ВЪТРЕШНАТА  
ВАНИЧКА ЗА СЪБИРАНЕ  
НА КАПКИТЕ

**ИЗПЛАКВАНЕ**

НАПЪЛ. КАНА ДО ПОЛ.  
С ВОДА И Я ПОСТАВ.  
В ПОЗ. ЗА ПРИГ.

**ИЗПЛАКВАНЕ**

ПОСТАВЕТЕ СЪД  
ПОД  
УЛЕЯ ЗА ОТТИЧАНЕ

- 13** Машината започва да подава разтвор от препарат за отстраняване на котлен камък и вода на равни интервали; на дисплея се показва степента на изпълнение на цикъла.

**Забележка:**

За да изпразните съда по време на процеса и за да спрете временно цикъла на отстраняване на котления камък, натиснете бутона „↶“. Натиснете бутона „✓“, за да продължите извършването на цикъла.

- 14** Съобщението показва, че първата фаза е приключила. Резервоарът за вода трябва да се измие. **Напълнете резервоара за вода с прясна вода до ниво CALC CLEAN.** Натиснете бутона „✓“.

**Забележка:**

Системата трябва да се измие с предварително зададено количество вода. Ако резервоарът за вода не се напълни до ниво CALC CLEAN, машината може да изиска повторно напълване на резервоара няколко пъти за измиването.

- 15** Изпразнете ваничката за събиране на капките (вътрешна) и я поставете отново на място. След това натиснете бутона „✓“.

- 16** Изпразнете каната за мляко и я напълнете наполовина с прясна вода. Поставете я отново в машината с отворена дюза. Натиснете бутона „✓“.

- 17** Изпразнете съда и го поставете отново под дюзата на каната за мляко и дюзата за приготвяне на кафе. Натиснете бутона „✓“.



- 18** Цикълът на измиване се задейства. Лентата показва степента на изпълнение на процеса.

**Забележка:**

За да изпразните съда по време на процеса и за да спрете временно цикъла на измиване, натиснете бутона „↶“. Натиснете бутона „✓“, за да продължите извършването на цикъла.

**Забележка:**

Цикълът на измиване осигурява измиване на хидравличната система с предварително зададено количество вода, за да се гарантира оптимално функциониране на машината. Ако резервоарът не се напълни до ниво CALC CLEAN, машината може да изиска извършването на няколко допълнителни цикъла.

- 19** Когато цялото количество вода, необходима за цикъла на измиване, бъде подадено, машината прекратява автоматично процеса на отстраняване на котления камък.
- 20** След приключване на процеса на отстраняване на котления камък машината извършва автоматичен цикъл на измиване. Изчакайте приключването му преди да извадите и изпразните съда.
- 21** Демонтирайте и измийте каната за мляко, както е описано в раздел „Седмично почистване на каната за мляко“.
- 22** Изпразнете ваничката за събиране на капките (вътрешна) и я поставете отново на място.
- 23** Поставете отново водния филтър AquaClean (ако е наличен) в резервоара за вода.

**Забележка:**

След приключване на цикъла на отстраняване на котления камък измийте кафе блока, както е описано в раздел „Седмично почистване на кафе блока“.

### **Прекъсване на цикъла на отстраняване на котления камък**

---

След като бъде стартиран, цикълът на отстраняване на котления камък трябва да бъде извършен докрай, като машината не трябва да се изключва.



В случай че машината блокира, можете да излезете от цикъла с натискане на бутона on/off.



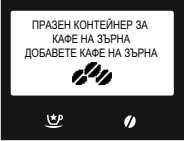
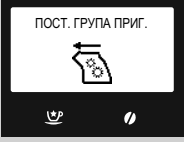
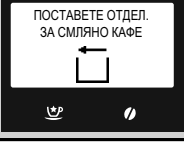
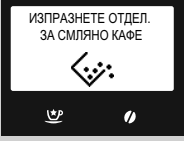

В този случай или в случай на прекъсване на електрозахранването, или случайно изваждане на захранващия кабел, изпразнете и измийте внимателно резервоара за вода, а след това го напълнете до ниво CALC CLEAN.

Следвайте инструкциите, дадени в раздел „Цикъл на ръчно измиване“ преди да преминете към приготвянето на напитки.

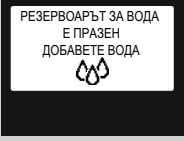
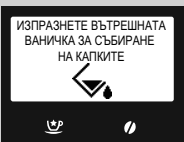
Ако цикълът не е бил извършен докрай, машината ще продължи да изисква извършването на един цикъл на отстраняване на котления камък възможно най-скоро.

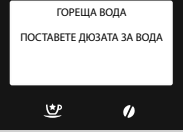
СЪОБЩЕНИЯ НА ДИСПЛЕЯ

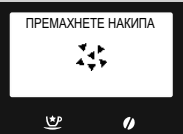
Показано съобщение	Значение на съобщението
 <p>ПРАЗЕН КОНТЕЙНЕР ЗА КАФЕ НА ЗЪРНА ДОБАВЕТЕ КАФЕ НА ЗЪРНА</p>	<p>Напълнете контейнера за кафе на зърна.</p>
 <p>ПОСТ. ГРУПА ПРИГ.</p>	<p>Кафе блокът трябва да се постави в машината.</p>
 <p>ПОСТАВЕТЕ ОТДЕЛ. ЗА СМЛЯНО КАФЕ</p>	<p>Поставете контейнера за отпадъци от кафе и вътрешната ваничка за събиране на капките.</p>
 <p>ИЗПРАЗНЕТЕ ОТДЕЛ. ЗА СМЛЯНО КАФЕ</p>	<p>Изпразнете контейнера за отпадъци от кафе.</p> <p><b>Забележка:</b> Контейнерът за отпадъци от кафе трябва да се изпразва само, когато машината го изисква, и при включена машина. Изпразването на контейнера при изключена машина не позволява да се регистрира извършената операция по изпразване.</p>
 <p>ЗАТВОРЕТЕ ПРЕДНИЯ КАПАК</p>	<p>Затворете вратичката за обслужване.</p>
 <p>РЕЗЕРВОАРЪТ ЗА ВОДА Е ПРАЗЕН ДОБАВЕТЕ ВОДА</p>	<p>Извадете резервоара за вода и го напълнете. Резервоарът може да се напълни също и посредством специалния отвор на капака.</p>
 <p>ИЗПРАЗНЕТЕ ВЪТРЕШНАТА ВАНИЧКА ЗА СЪБИРАНЕ НА КАПКИТЕ</p>	<p>Отворете вратичката за обслужване и изпразнете вътрешната ваничка за събиране на капките.</p> <p><b>Забележка:</b> Ако тази операция се извърши при включена машина, машината ще регистрира извършена операция по изпразване на контейнера за отпадъци от кафе и ще нулира съответния брояч; ето защо е необходимо да се изпразни също и контейнера за отпадъци от кафе.</p>

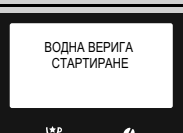
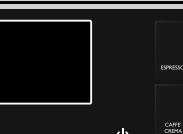
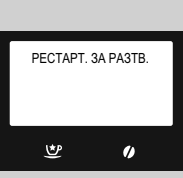
Показано съобщение	Значение на съобщението
	<p>Поставете капака на контейнера за кафе на зърна.</p>
	<p>Поставете дюзата за вода, за да започне подаването. Натиснете „ESC“, за да излезете.</p>
	<p>Поставете каната за мляко с отворена дюза преди да стартирате приготвянето.</p>
	<p>Машината се нуждае от отстраняване на котления камък. Следвайте стъпките, описани в раздел „Отстраняване на котлен камък“ в настоящото ръководство. <u>Забележка: В случай на неотстраняване на котления камък, машината ще спре да функционира правилно. В този случай ремонтът НЕ се покрива от гаранцията.</u></p>
	<p>Машината сигнализира, че водният филтър „AquaClean“ трябва да се смени.</p>
	<p>Машината извършва зареждане на хидравличната система. Изчакайте тази операция да приключи.</p>
	<p>Червеният светодиод примигва. Натиснете произволен бутон, за да излезете от режима „stand-by“.</p>
	<p>Запишете кода (E xx), който се изписва в долната част на дисплея. Изключете машината. Включете я след 30 секунди. Повторете процедурата 2 или 3 пъти. Ако машината не се включи, се свържете с горещата линия на Philips SAECO във Вашата страна и посочете кода, показан на дисплея. Телефоните за контакт са посочени в гаранционната карта, доставена отделно, или на адрес: <a href="http://www.philips.com/support">www.philips.com/support</a>.</p>



## ОТСТРАНЯВАНЕ НА ПРОБЛЕМИ

Този раздел обобщава най-честите проблеми, които могат да се отнасят до Вашата машина.

Ако информацията, дадена по-долу, не Ви помогне да разрешите проблема, направете справка със страницата „Често задавани въпроси“ (FAQ) на адрес: [www.saeco.com/support](http://www.saeco.com/support) или позвънете на горещата линия на Philips Saeco във Вашата страна.

Телефоните за контакт са посочени в гаранционната карта, доставена отделно, или на адрес: [www.saeco.com/support](http://www.saeco.com/support).

Проблеми	Причини	Начини за отстраняване
Машината не се включва.	Машината не е свързана към електрическата мрежа.	Свържете машината към електрическата мрежа.
	Главен бутон за включване/изключване в позиция „0“.	Уверете се, че главният бутон за включване/изключване е в позиция „1“.
Ваничката за събиране на капките се пълни, въпреки че не се изпуска вода.	Понякога машината изпуска автоматично вода във ваничката за събиране на капките, която се използва за измиването на системите, за да се гарантира оптимално функциониране.	Това се счита за нормално.
Кафето не е достатъчно горещо.	Чашите са студени.	Затоплете чашите с гореща вода или използвайте дюзата за гореща вода.
	Температурата на напитката е настроена на „Ниско“ в менюто за програмиране.	Уверете се, че температурата е настроена на „Нормално“ или „Високо“ в менюто за програмиране.
	В кафето се добавя студено мляко.	Студеното кафе снижава температурата на крайния продукт: затоплете млякото преди да го добавите в напитката.
Не излиза гореща вода.	Дюзата за гореща вода/пара е запушена или замърсена.	Почистете дюзата за гореща вода. Проверете накрайника, за да се уверите, че дюзата не е запушена. Пробийте дупка в котления камък с помощта на карфица или игла.
Машината не пълни чашата.	Машината не е програмирана.	Отидете в менюто за програмиране на напитките и регулирайте настройката за дължина на кафето според собствените си предпочитания за всеки вид напитка.
Кафето е с недостатъчен каймак (вижте забележката).	Блендът кафе не е подходящ, кафето не е прясно изпечено или е прекалено едро смляно.	Сменете бленда кафе или регулирайте меленето, както е описано в раздел „Регулиране на керамичната кафемелачка“.
	Кафето на зърна или предварително смляното кафе са стари.	Използвайте прясно кафе на зърна или предварително смляно кафе.
Млякото не се разпенва.	Дюзата за мляко не е извадена.	Уверете се, че дюзата за мляко е правилно извадена до символа „☉“.
	Каната не е сглобена правилно или не съдържа всички необходими части.	Уверете се, че тръбичката е поставена. Всички компоненти трябва да се монтират правилно, както е описано в параграф „Седмично почистване на каната за мляко“.

<b>Проблеми</b>	<b>Причини</b>	<b>Начини за отстраняване</b>
Машината се нуждае от прекалено много време, за да загрее, или количеството вода, което излиза от тръбичката, е прекалено малко.	Хидравличната система на машината е запушена от натрупан котлен камък.	Отстранете котления камък от машината.
Кафе блокът не може да се извади.	Кафе блокът се е изместил.	Включете машината. Затворете вратичката за обслужване. Кафе блокът автоматично се връща в първоначалната си позиция.
	Контейнерът за отпадъци от кафе е поставен.	Извадете контейнера за отпадъци от кафе преди да извадите кафе блока.
Под или над кафе блока има много смляно кафе.	Използваното кафе може да не е подходящо за използване с автоматични машини.	Може да се наложи да смените вида кафе или да промените настройките на кафемелачката (вж. раздел „Регулиране на керамичната кафемелачка“).
	Машината настройва кафемелачката за нов тип кафе на зърна или предварително смляно кафе.	Машината се регулира автоматично след приготвянето на няколко кафета, според компактността на смляното кафе. Може да се наложи да пригответе 2 или 3 напитки за окончателната настройка на кафемелачката. Това не е неизправност на машината.
Машината произвежда отпадъци от кафе, които са прекалено влажни или прекалено сухи.	Регулирайте кафемелачката.	Настройката на керамичната кафемелачка влияе на качеството на отпадъците. Ако отпадъците са прекалено влажни, задайте настройка за по-едро мелене. Ако отпадъците са прекалено сухи, задайте настройка за по-fino мелене. Направете справка с раздел „Регулиране на керамичната кафемелачка“.
Машината мели кафето на зърна, но кафето не излиза (вижте забележката).	Няма вода.	Напълнете резервоара с вода и заредете хидравличната система (направете справка с раздел „Цикъл на ръчно измиване“).
	Кафе блокът е замърсен.	Почистете кафе блока (раздел „Седмично почистване на кафе блока“).
	Това може да се прояви, когато машината автоматично регулира дозата.	Пригответе няколко чаши кафе, както е описано в раздел „Saeco Adapting System“.
	Дюзата е замърсена.	Почистете дюзата.

Проблеми	Причини	Начини за отстраняване
Кафето е твърде воднисто (вижте забележката).	Това може да се прояви, когато машината автоматично регулира дозата.	Пригответе няколко чаши кафе, както е описано в раздел „Саесо Adapting System“.
	Кафето е твърде едро смляно.	Сменете бленда кафе или регулирайте меленето, както е описано в раздел „Регулиране на керамичната кафемелачка“.
	Превключвателят на контейнера за кафе на зърна е бил преместен.	Поставете превключвателя в позиция „☐“.
Кафето излиза прекалено бавно (вижте забележката).	Кафето е твърде ситно смляно.	Сменете бленда кафе или регулирайте меленето, както е описано в раздел „Регулиране на керамичната кафемелачка“.
	Тръбите са запушени.	Извършете цикъл на отстраняване на котления камък.
	Кафе блокът е замърсен.	Почистете кафе блока (направете справка с раздел „Седмично почистване на кафе блока“).
Кафето тече извън дюзата.	Дюзата е запушена или е поставена неправилно.	Почистете дюзата и изходните отвори и я поставете правилно.
Дюзата не може да се постави в каната за мляко.	Щифтът е в неправилна позиция.	Поставете ръчно щифта в правилната позиция и вмъкнете дюзата в каната.
Машината не се свързва с приложението.	Мобилното устройство се намираща много далече от машината.	Не се отдалечавайте на повече от 5 метра от машината, докато се използва мобилното устройство.



**Забележка:**

Тези проблеми могат да се считат за нормални, ако е сменен блендът кафе или ако машината е току-що монтирана. В този случай изчакайте машината да се саморегулира, както е описано в раздел „Саесо Adapting System“.

## ПЕСТЕНЕ НА ЕНЕРГИЯ

## Режим „Stand-by“



Супер автоматичната кафемашина за еспресо Saeco е проектирана за пестене на енергия, както е посочено на етикета за енергийна ефективност клас А.

След определен период на неизползване, който може да се програмира от потребителя (вж. раздел „Програмиране на машината“), машината автоматично се изключва. Ако е била приготвена напитка, машината извършва цикъл на измиване.

В режим „stand-by“ потреблението на енергия е под 1Wh.

За да включите машината, натиснете бутона „“ и го задръжте за няколко секунди (ако главният бутон за включване/изключване в задната част на машината е в позиция „I“). Ако бойлерът е студен, машината извършва цикъл на измиване.

Машината може да се приведе в режим на изчакване „stand-by“ ръчно чрез натискане и задържане на бутона „STAND-BY“ в продължение на 3 секунди.

**Забележка:**

- 1 Машината няма да влезе в режим на изчакване „stand-by“, ако вратичката за обслужване е отворена.
- 2 При активиране на режима „stand-by“, машината може да извърши цикъл на измиване. За да прекъснете цикъла, натиснете бутона „“.

Машината може да се активира отново:

- 1 чрез натискане на произволен бутон на командното табло;
- 2 при отваряне на вратичката за обслужване (при затваряне на вратичката машината се връща в режим „stand-by“).

Когато машината е в режим на изчакване „stand-by“, червеният светлинен индикатор на бутона „“ примигва.

## ТЕХНИЧЕСКИ ХАРАКТЕРИСТИКИ

Производителят си запазва правото да променя техническите характеристики на продукта.

Номинално напрежение - Номинална мощност - Захранване	Вижте идентификационната табелка върху корпуса на уреда
Материал на корпуса	Термопластмаса/метал
Размери (ш x в x д)	210 x 360 x 460 мм
Тегло	13 кг
Дължина на кабела	800-1200 мм
Командно табло	Предна част
Големина на чашата	110 мм
Резервоар за вода	1,7 литра - подвижен
Вместимост на контейнера за кафе на зърна	270 г
Вместимост на контейнера за отпадъци от кафе	20
Налягане на помпата	15 бара
Бойлер	Неръждаема стомана
Устройства за безопасност	Предпазен вентил за налягането на бойлера - Двоен предпазен термостат - Термопредпазител
Bluetooth	Bluetooth Smart (low energy)
Максимално разстояние на използване	5 м
Съвместимост на таблетите	Приложението Avanti App е съвместимо с iPad 3/4/Air/mini с дисплей Retina, с операционна система iOS7 или по-нова версия; също така със Samsung Galaxy Tab 3 (8 инча)/Tab 4 (10,1 инча)/Note pro LTE (12,2 инча), Nexus 7 2013 (7 инча), Sony Xperia Z LTE (10,1 инча) с операционна система Android 4.3 или по-нова версия, както и с Bluetooth 4.0 или по-нова версия.

## ГАРАНЦИЯ И СЕРВИЗНО ОБСЛУЖВАНЕ

### Гаранция

За по-подробна информация относно гаранцията и условията, свързани с нея, направете справка с гаранционната карта, доставена отделно.

### Сервизно обслужване

Искаме да сме сигурни, че сте доволни от Вашата кафемашина. Ако вече не сте го направили, регистрирайте продукта на адрес: [www.saeco.com/welcome](http://www.saeco.com/welcome). По този начин можем да поддържаме връзка с Вас и да Ви изпращаме напомнания за операциите по почистване и отстраняване на котления камък.

Ако се нуждаете от помощ или техническо обслужване, посетете интернет страницата на Philips на адрес: [www.saeco.com/support](http://www.saeco.com/support) или позвънете на горещата линия на Philips Saeco във Вашата страна. Телефонът за контакт е посочен в гаранционната карта, доставена отделно, или на адрес: [www.saeco.com/support](http://www.saeco.com/support).

## ПОРЪЧВАНЕ НА ПРОДУКТИ ЗА ПОДДРЪЖКА

За почистване и отстраняване на котления камък използвайте единствено продуктите за поддръжка на Saeco. Тези продукти могат да се закупят от онлайн магазина на Philips (ако е достъпен във Вашата държава) на адрес: [www.shop.philips.com/service](http://www.shop.philips.com/service), от Вашия местен дистрибутор или от оторизираните сервизни центрове.

Ако срещнете затруднения при намирането на продукти за поддръжка на машината, свържете се с горещата линия на Philips Saeco във Вашата страна.

Телефоните за контакт са посочени в гаранционната карта, доставена отделно, или на адрес: [www.saeco.com/support](http://www.saeco.com/support).

Преглед на продуктите за поддръжка

- Препарат за отстраняване на котлен камък CA6700





- Филтър AquaClean CA6903



- Смазка HD5061



- Таблетки за обезмасляване CA6704



- Препарат за почистване на системата за мляко CA6705

Наименование	Икона на дисплея	Количество кафе в чашата (приблиз.)	Времетраене на подаването на мляко (приблиз.)
<b>Espresso</b>		Стандартно количество: 50 мл Диапазон на вариране на количеството: 30÷70 мл	
<b>Espresso Lungo</b>		Стандартно количество: 70 мл Диапазон на вариране на количеството: 40÷110 мл	
<b>Caffè crema</b>		Стандартно количество: 125 мл Диапазон на вариране на количеството: 70÷280 мл	
<b>Кафе</b>		Стандартно количество: 110 мл Диапазон на вариране на количеството: 70÷140 мл	
<b>Espresso macchiato</b>		Стандартно количество: 50 мл Диапазон на вариране на количеството: 30÷70 мл	Стандартно времетраене: 5 сек. Диапазон на вариране на времетраенето: 5÷30 сек.
<b>Cappuccino</b>		Стандартно количество: 54 мл Диапазон на вариране на количеството: 30÷170 мл	По подразбиране: 20 сек. Диапазон на вариране на времетраенето: 10÷50 сек.
<b>Latte macchiato</b>		Стандартно количество: 32 мл Диапазон на вариране на количеството: 30÷170 мл	По подразбиране: 25 сек. Диапазон на вариране на времетраенето: 10÷75 сек.
<b>Мляко на пяна</b>			По подразбиране: 30 сек. Диапазон на вариране на времетраенето: 10÷75 сек.



Наименование	Икона на дисплея	Количество кафе в чашата (приблиз.)	Времетраене на подаването на мляко (приблиз.)
<b>Ristretto</b>		Стандартно количество: 30 мл Диапазон на вариране на количеството: 20÷40 мл	
<b>Espresso intenso</b>		Стандартно количество: 70 мл Диапазон на вариране на количеството: 40÷110 мл	
<b>Espresso mild</b>		Стандартно количество: 40 мл Диапазон на вариране на количеството: 30÷70 мл	
<b>Energy Coffee</b>		Стандартно количество: 190 мл Диапазон на вариране на количеството: 110÷320 мл	
<b>Flat White (Café au lait)</b>		Стандартно количество: 70 мл Диапазон на вариране на количеството: 30÷260 мл	Стандартно количество: 20 сек. Диапазон на вариране на времетраенето: 10÷50 сек.
<b>Гореща вода</b>		Стандартно количество: 300 мл Диапазон на вариране на количеството: 50÷450 мл	



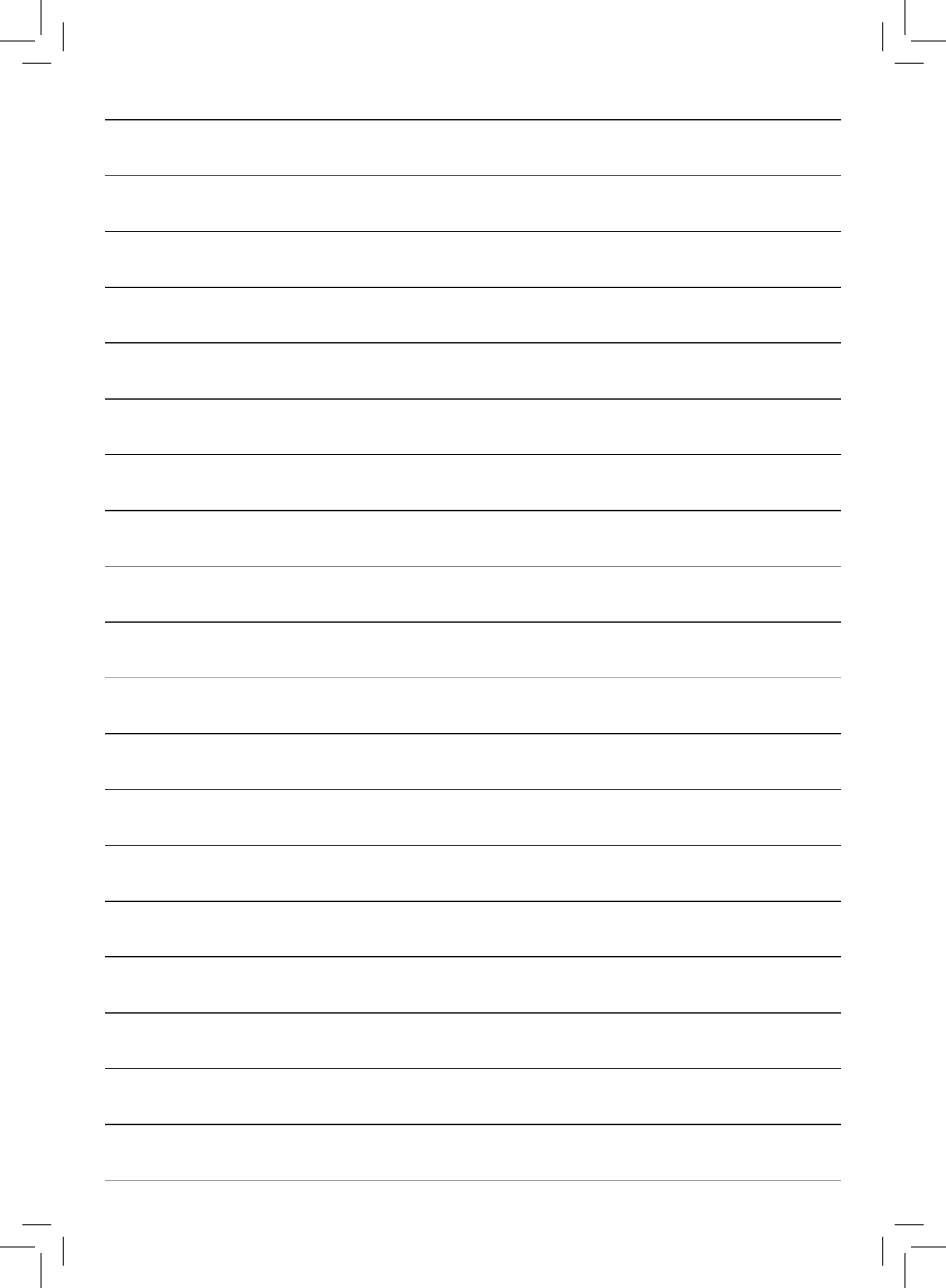



421946029261

Производителят си запазва правото да извършва каквито и да било промени без предизвестие.



[www.philips.com/saeco](http://www.philips.com/saeco)