

# Saeco

## Gran Baristo

## Gran Baristo Avanti

### UPUTSTVO ZA UPOTREBU

Type HD8969 - HD8975 - HD8977 - HD8978

Pažljivo pročitati pre upotrebe aparata.

23

Srpski



 **Bluetooth®**

Samo za Type HD8969, HD8977 i HD8978

SR

23

Tablet nije uključen



Saeco Avanti App

Available on the  
**App Store**

Saeco Avanti App

GET IT ON  
**Google play**

Saeco Avanti App

**CE** 0051

Registrujte proizvod i dobićete podršku na lokaciji

[www.saeco.com/welcome](http://www.saeco.com/welcome)

Avanti App je kompatibilan sa uređajem iPad 3/4/Air/mini sa displejem Retina, sa operativnim sistemom iOS7 i novijim; sa uređajima Samsung Galaxy Tab 3 (8.0"/Tab 4 (10.1"/Note pro LTE (12.2"), Nexus 7 2013 (7"), Sony Xperia Z LTE (10.1") sa operativnim sistemom Android v.4.3 i novijim, i sa uređajima Bluetooth 4.0 i novijim verzijama.

Zahvaljujemo na kupovini superautomatskog aparata za kafu Saeco GranBaristo Avanti!

Da biste iskoristili sve pogodnosti podrške koju pruža Saeco, registrujte svoj proizvod na lokaciji [www.saeco.com/welcome](http://www.saeco.com/welcome).

Ova uputstva za upotrebu važe za model HD8969 - HD8975 - HD8977 - HD8978.

Aparat je namenjen za pripremu espresso kafe sa celim zrnima i ima posudu za mleko za jednostavno i brzo pripremanje savršenog kapučina ili mleka sa vrlo malo kafe.

U ovom priručniku ćete naći sve informacije neophodne za instaliranje, korišćenje, čišćenje i uklanjanje naslaga kamenca sa vašeg aparata.

Posetite lokaciju [www.philips.com/support](http://www.philips.com/support) da biste preuzeli poslednju verziju korisničkog priručnika i izjavu o usaglašenosti EZ (vidi šifru proizvoda na naslovnoj strani).

## KRATKI SADRŽAJ

<b>VAŽNO</b> .....	<b>4</b>
Indikacije za sigurnost .....	4
Pažnja .....	4
Upozorenja .....	6
Elektromagnetna polja .....	7
Odlaganje na otpad .....	8
Izjava o usklađenosti .....	9
<b>INSTALACIJA</b> .....	<b>10</b>
Panoramski prikaz proizvoda .....	10
Opšti opis .....	11
<b>UVODNE RADNJE</b> .....	<b>12</b>
Pakovanje aparata u ambalažu .....	12
Instalacija aparata .....	12
Funkcija demo režima .....	14
<b>PRVO UKLJUČIVANJE</b> .....	<b>15</b>
Odabir jezika .....	15
Automatski ciklus ispiranja/čišćenja .....	16
Ciklus ručnog ispiranja .....	17
<b>MERENJE I PROGRAMIRANJE TVRDOĆE VODE</b> .....	<b>20</b>
<b>FILTER ZA VODU AQUACLEAN</b> .....	<b>22</b>
Priprema i instalacija filtera AquaClean .....	22
Aktiviranje filtera AquaClean .....	23
Zamena filtera AquaClean .....	25
Pokazatelji kapaciteta filtera .....	26
Kako zameniti filter .....	27
Zamena filtera nakon upotrebe svih 8 filtera .....	28
<b>BLUETOOTH VEZA SAMO ZA MODELE: HD8969 I HD8977 HD8978</b> .....	<b>29</b>
<b>PROFIL KAFE</b> .....	<b>32</b>
Osposobljavanje novog profila .....	32
Odabir profila .....	33
Onesposobljavanje korisničkog profila .....	34
<b>PODEŠAVANJA</b> .....	<b>36</b>
Saeco Adapting System .....	36
Podešavanje keramičkog mlina za kafu .....	36
Podešavanje arome (jačine kafe) .....	37
Podešavanje bloka za ispuštanje .....	38
Podešavanje količine kafe u šolji .....	40

<b>ISPUŠTANJE KAFE .....</b>	<b>41</b>
Ispuštanje kafe sa kafom u zrnju .....	41
Ispuštanje kafe sa prethodno samlevenom kafom .....	42
<b>POSUDA ZA MLEKO .....</b>	<b>44</b>
Punjenje posude za mleko .....	44
Umetanje posude za mleko .....	45
Uklanjanje posude za mleko .....	45
Pražnjenje posude za mleko .....	46
<b>ISPUŠTANJE NAPITAKA SA MLEKOM .....</b>	<b>47</b>
Ciklus AUTOMATSKOG ČIŠĆENJA posude .....	50
Podešavanje dužine napitka sa mlekom .....	51
<b>SPECIAL BEVERAGES .....</b>	<b>53</b>
Topla voda .....	53
Podešavanje ispuštanja tople vode .....	55
Ispuštanje drugih napitaka iz menija "Special Beverages" .....	56
Podešavanje količine ispuštanja u šolju drugih napitaka iz menija "Special beverages" .....	57
<b>PROGRAMIRANJE NAPITKA .....</b>	<b>58</b>
Aroma .....	59
Količina kafe .....	59
Temperatura .....	59
Ukus .....	60
Količina mleka .....	60
<b>PROGRAMIRANJE TOPLE VODE .....</b>	<b>60</b>
Količina vode .....	60
<b>VRAĆANJE PARAMETARA NAPITAKA .....</b>	<b>61</b>
<b>PROGRAMIRANJE APARATA .....</b>	<b>62</b>
Postavke vode .....	63
Podešavanje jezika .....	63
Postavke za Stand-by .....	63
Zvuk tastera .....	63
Bluetooth veza (samo za modele: HD8969 i HD8977 HD8978) .....	64
Fabričke postavke .....	64
<b>STATISTIKA .....</b>	<b>65</b>
<b>ODRŽAVANJE .....</b>	<b>66</b>
Uklanjanje naslaga kamenca .....	66
Ciklus čišćenja bloka za pripremu kafe .....	67
Čišćenje posude .....	67
<b>ČIŠĆENJE I ODRŽAVANJE .....</b>	<b>68</b>
Svakodnevno čišćenje aparata .....	68
Svakodnevno čišćenje rezervoara za vodu .....	70
Svakodnevno čišćenje posude za mleko .....	70
Sedmično čišćenje posude za mleko .....	73
Sedmično čišćenje bloka za pripremu kafe .....	77
Mesečno čišćenje posude za mleko .....	81
Mesečno podmazivanje bloka za pripremu kafe .....	85
Mesečno čišćenje bloka za pripremu kafe tabletama za odmašćivanje .....	86
<b>UKLANJANJE NASLAGA KAMENCA .....</b>	<b>89</b>
Prekid ciklusa uklanjanja naslaga kamenca .....	94
<b>PORUKE NA DISPLEJU .....</b>	<b>95</b>
<b>REŠAVANJE PROBLEMA .....</b>	<b>97</b>
<b>UŠTEDA ENERGIJE .....</b>	<b>100</b>
Stand-by .....	100
<b>TEHNIČKE KARAKTERISTIKE .....</b>	<b>101</b>
<b>GARANCIJA I POMOĆ .....</b>	<b>102</b>
Garancija .....	102
Pomoć .....	102
<b>NARUČIVANJE PROIZVODA ZA ODRŽAVANJE .....</b>	<b>102</b>

## VAŽNO

### Indikacije za sigurnost

---

Aparat je opremljen bezbednosnim uređajima. I pored toga je neophodno pažljivo pročitati i slediti indikacije za sigurnost opisane u ovom uputstvu za upotrebu tako da se izbegnu nenamerna oštećenja za lica ili stvari usled nepravilne upotrebe aparata. Ovaj priručnik sačuvajte za eventualnu buduću upotrebu.



Pojam **PAŽNJA** i ovaj simbol upozoravaju korisnika na rizične situacije koje mogu da uzrokuju teške telesne povrede, dovedu u životnu opasnost i/ili da uzrokuju oštećenja aparata.



Pojam **UPOZORENJE** i ovaj simbol upozoravaju korisnika na rizične situacije koje mogu da uzrokuju lakše telesne povrede i/ili oštećenja na aparatu.



Ovim simbolom zahteva se pažljivo čitanje priručnika pre izvršenja bilo kakve operacije korišćenja ili održavanja.

### Pažnja

---

- U slučaju daljinskog korišćenja aparata, posredstvom aplikacije za mobilne uređaje, korisnik se mora uveriti:
  - da je aparat pravilno instaliran;
  - da se aparat pokreće samo sa male udaljenosti (odnosno da ga korisnik dobro vidi);
  - da u blizini aparata tokom njegovog rada nema ranjivih lica / dece.
- Aparat priključite na odgovarajuću zidnu utičnicu, čiji glavni napon odgovara tehničkim podacima aparata.

- Aparat priključite na zidnu utičnicu koja ima uzemljenje.
- Izbegavajte da napojni kabl visi sa stola ili sa radne podloge ili dodiruje vruće površine.
- Ne potapajte aparat, utikač ili napojni kabl u vodu: opasnost od strujnog udara!
- Ne prolivajte tečnosti po konektoru napojnog kabla.
- Nikad nemojte usmeravati mlaz tople vode prema delovima tela: opasnost od opekotina!
- Nemojte dodirivati vruće površine. Upotrebljavajte ručke i drške.
- Nakon što isključite aparat pomoću glavnog prekidača koji se nalazi na pozadini, uklonite utikač iz utičnice:
  - ako se pojave nepravilnosti;
  - ako se aparat neće koristiti tokom dužeg perioda;
  - pre pristupanja čišćenju aparata.
- Potežite za utikač a ne za napojni kabl.
- Ne dodirujte utikač mokrim rukama.
- Ne upotrebljavajte aparat ako izgleda da su utikač, napojni kabl ili sam aparat oštećeni.
- Ni na koji način nemojte menjati ili modifikovati aparat ili napojni kabl. Sve popravke moraju da budu izvršene u ovlašćenom servisnom centru Philips da bi se izbegla bilo koja opasnost.
- Aparat nije namenjen za upotrebu od strane dece mlađe od 8 godina.
- Aparat mogu da koriste deca od 8 godina starosti (i starija) ako su prethodno upućena u pravilno korišćenje aparata i ako su svesna odnosnih opasnosti ili su pod nadzorom odrasle osobe.

- Čišćenje i održavanje ne smeju izvršavati deca, osim ako nemaju više od 8 godina i to uz nadzor odrasle osobe.
- Aparat i njegov napojni kabl držite van domašaja dece mlađe od 8 godina.
- Aparat mogu da koriste i lica sa umanjenim fizičkim, mentalnim ili čulnim sposobnostima ili sa nedostatkom iskustva i/ili nedovoljno kompetentna ako su prethodno upućena u pravilno korišćenje aparata i ako su svesna odnosnih opasnosti ili su pod nadzorom odrasle osobe.
- Deca moraju da budu pod nadzorom kako biste bili sigurni da se ne igraju sa aparatom.
- Prste ili druge predmete nemojte stavljati u mlin za kafu.

## Upozorenja

---

- Aparat je predviđen samo za upotrebu u domaćinstvu i nije namenjen za upotrebu u sredinama kao što su menze, prostor za kuvanje u trgovinama, kancelarijama, fabrikama ili drugim radnim sredinama.
- Aparat uvek postavite na ravnu i stabilnu površinu.
- Aparat nemojte postavljati na vruće površine, blizu vrućih pećnica, grejača ili analognih izvora toplote.
- U posudu sipajte uvek i jedino prženu kafu u zrnju. Kafa u prahu, instant kafa, sirova kafa kao i ostali predmeti, ako se ubace u posudu za kafu u zrnju, mogu da oštete aparat.
- Pustite da se aparat ohladi pre stavljanja ili uklanjanja bilo koje komponente, zagrejane površine zadržavaju preostalu toplotu nakon upotrebe.
- Nikad rezervoar za vodu nemojte puniti toplom ili vrelom

vodom. Koristite samo pijaću negaziranu hladnu vodu.

- Za čišćenje nemojte koristiti abrazivni prah ili agresivne deterdžente. Dovoljna je mokra krpa navlažena vodom.
- Izvršite redovno uklanjanje naslaga kamenca iz aparata. Ako se ova operacija ne obavi, aparat će prestati da funkcionira pravilno. U tom slučaju popravka nije pokrivena garancijom!
- Aparat nemojte držati na temperaturi nižoj od 0 °C. Voda koja je preostala u sistemu zagrevanja mogla bi da se zaledi i da ošteti aparat.
- Ne ostavljajte vodu u rezervoaru ako aparat neće biti korišćen tokom dužeg perioda. Voda bi mogla da pretrpi zagađenje. Svaki put kad upotrebljavate aparat, koristite svežu vodu.
- Budite svesni činjenice da je ovo priključen uređaj, sa potencijalnim rizikom da mu pristupaju neovlašćena lica. Ako utvrdite da ima neobjašnjivog ponašanja u njegovom radu, kontaktirajte ovlašćeni servis Philips.
- Obratite pažnju na položaj aparata u vašem stambenom prostoru da ne biste smanjili njegov delokrug rada dok ga koristite posredstvom aplikacije (na primer mora biti udaljen od rutera, mikrotalasnih pećnica, baznih stanica itd.).

---

## **Elektromagnetna polja**

Ovaj aparat je usaglašen sa svim standardima i propisima primenjivim u oblasti izlaganja elektromagnetnim poljima.



## Odlaganje na otpad

---

Ovaj simbol na proizvodu označava da je proizvod pokriven evropskom Direktivom 2012/19 / EU. Informišite se o sistemu diferenciranog sakupljanja koji važi za električne i elektronske proizvode. Sledite lokalne propise i ne odlažite proizvod sa otpadom iz domaćinstva. Pravilno odlaganje starih proizvoda pomaže u sprečavanju negativnih posledica po okolinu i ljudsko zdravlje.



## Izjava o usklađenosti

Philips Consumer Lifestyle B.V.

1030

*(Document No.)***PHILIPS**

2014/07

*(Year, Month (yyyy/mm) in which the CE mark is affixed )***EUROPEAN DECLARATION OF CONFORMITY**

We, PHILIPS CONSUMER LIFESTYLE B.V.

*(Company name)*

TUSSENDIEPEN 4, 9206 AD DRACHTEN, THE NETHERLANDS

*(address)*

declare under our responsibility that the product(s): HD8978,HD8977, HD8969, HD8968, HD8967

Philips

*(brand name)**(Type version or model)*

ESPRESSO COFFEE MAKER WITH GRINDER

*(product description)*

to which this declaration relates is in conformity with the following harmonized standards:

EN 60335-1: (2012), Am11 (2014), EN 60335-2-15:(2002), Am1 (2005), Am2 (2008), A11 (2012)  
 EN 62233: (2008)  
 EN 55014-1: (2006), Am1 (2009), Am2 (2011)  
 EN 61000-3-2: (2014), EN 61000-3-3: (2013)  
 EN 55014-2: (1997), Am1 (2001), Am2 (2008)  
 EN 50564: (2011), EN 50581: (2012)  
 EN 300 328: (2012) V1.8.1 & V1.7.1  
 EN 301 489-1: (2011) V1.9.2, EN 301 489-17: (2012) V2.2.1  
 EN 62479: (2010)

following the provisions of :

2014/35/EU, 2014/30/EU  
 2009/125/EC  
 EC/1275/2008  
 2011/65/EC  
 1999/5/EC

And are produced under a quality scheme at least in conformity with ISO 9001 or CENELEC Permanent Documents

Only for Medical Devices produced under a quality scheme at least in conformity with EN13485:

The Notified Body:	performed:
<i>(Name and number)</i>	
and issued the certificate:	
<i>(certificate number)</i>	

Remarks:

Drachten, 07-mrt-16

*(place,date)*

A.Speelman, CL Compliance Manager

*(signature, name and function)*

# INSTALACIJA

## Panoramski prikaz proizvoda

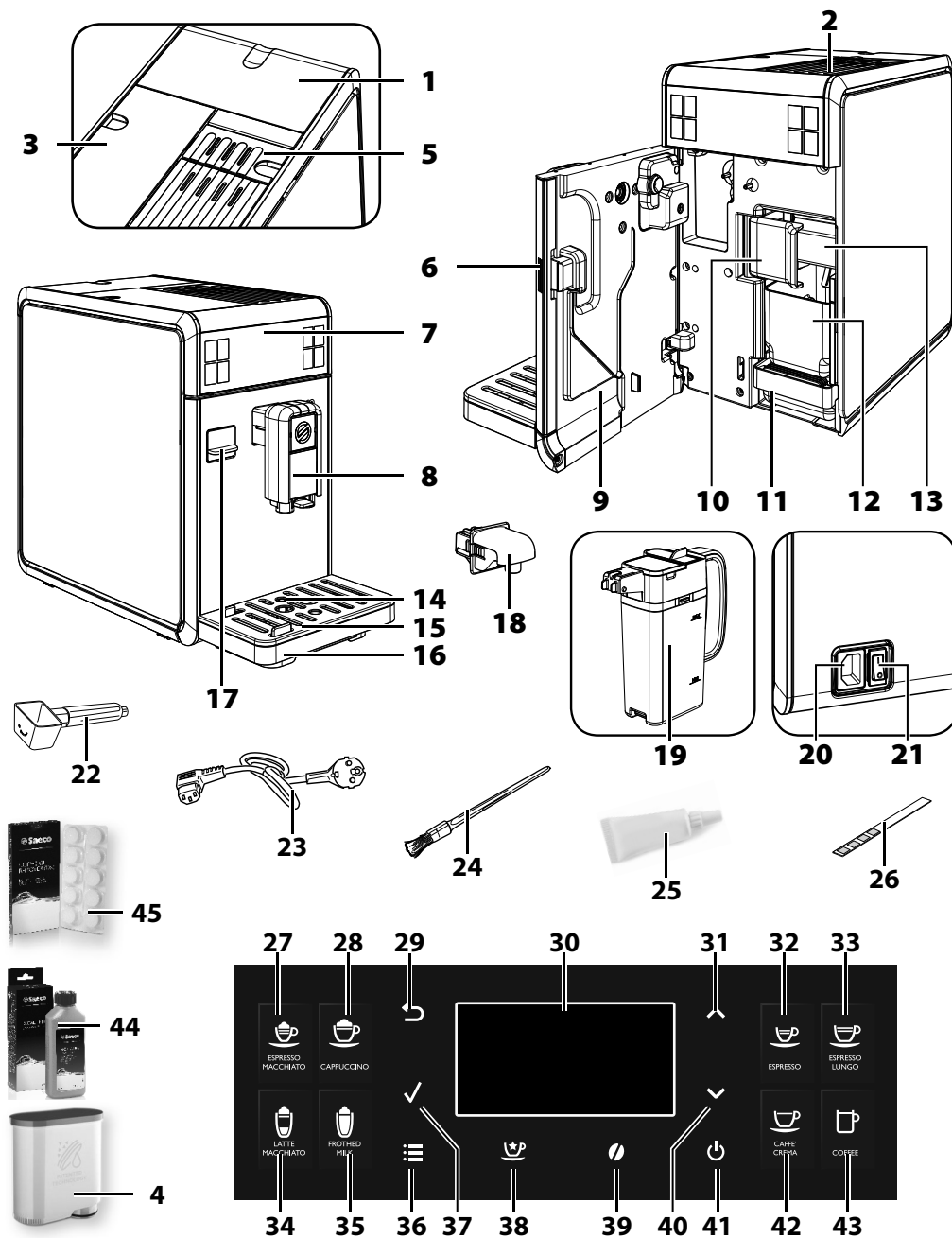

## Opšti opis

---

1. Poklopac + posuda za kafu u zrnju
2. Ploča za zagrevanje šoljica
3. Rezervoar za vodu + poklopac
4. Filter AquaClean (opcionarno)
5. Odeljak za prethodno samlevenu kafu
6. Dugme servisnih vrata
7. Upravljačka tabla
8. Zamenjivi blok za ispuštanje kafe
9. Servisna vrata
10. Ručka za blokiranje/uklanjanje bloka za pripremu kafe
11. Posuda za kapanje (unutrašnja)
12. Posuda za sakupljanje taloga
13. Blok za pripremu kafe
14. Indikator da je posuda za kapanje puna
15. Rešetka za šolje
16. Posuda za kapanje (spoljna)
17. Zaštitni poklopac
18. Blok za ispuštanje vode (na izvlačenje)
19. Posuda za mleko
20. Utičnica za napojni kabl
21. Glavni prekidač
22. Merica za prethodno samlevenu kafu /ključ za podešavanje mlevenja
23. Napojni kabl
24. Četkica za čišćenje (opcionarno)
25. Mast za blok za pripremu kafe (opcionarno)
26. Test za tvrdoću vode
27. Taster za Espresso Macchiato
28. Taster za kapučino
29. Taster "ESC"
30. LCD displej
31. Taster "GORE"
32. Taster za espresso
33. Taster za produženi espresso
34. Taster za mleko s vrlo malo kafe
35. Taster za penušavo mleko
36. Taster "MENU"
37. Taster "OK"
38. Taster "Special Beverages"
39. Taster "Aroma" - Prethodno samlevena kafa
40. Taster "DOLE"
41. Taster Stand-by
42. Taster "Caffè Crema"
43. Taster za kafu
44. Rastvor za uklanjanje naslaga kamenca (opcionarno)
45. Tablete za odmaščivanje (opcionarno)

## UVODNE RADNJE

### Pakovanje aparata u ambalažu

Originalna ambalaža je projektovana i napravljena tako da zaštiti aparat tokom transporta. Savetuje se da je sačuvate radi eventualnog budućeg transporta.

### Instalacija aparata

**1** Iz ambalaže izvadite posudu za kapanje sa rešetkom i posudom.

**2** Izvucite aparat iz ambalaže.

**3** Za optimalan način upotrebe savetuje se da:

- izaberete sigurnu površinu oslonca, dobro nivelisanu, gde niko neće moći da prevrne aparat ili da se povredi;
- izaberete dovoljno osvetljen prostor sa higijenskim uslovima i sa lako dostupnom utičnicom za struju;
- predvidite minimalno odstojanje aparata od zidova, kao što je prikazano na slici.

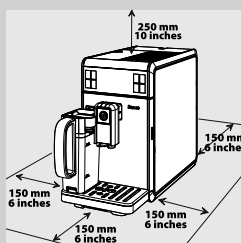

**4** Posudu za kapanje sa rešetkom (spoljnu) umetnite u aparat do kraja. Proverite da li je pravilno umetnuta; jedan "KLIK" potvrdiće da je došlo do kačenja.

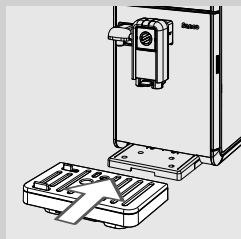

#### Napomena:

posuda za kapanje ima zadatak da sakuplja vodu koja izlazi van bloka za ispuštanje tokom ciklusa ispiranja/samočišćenja i eventualne kafe sipane tokom pripremanja napitaka. Svakodnevno praznite i perite posudu za kapanje i svaki put kad indikator pune posude za kapanje bude podignut.

**5** Podignite spoljni levi poklopac.

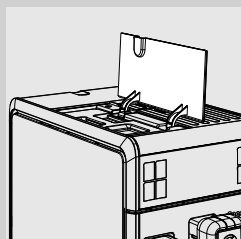

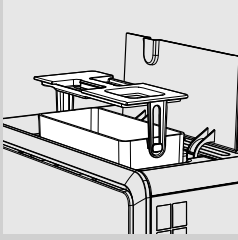

- 6** Izvucite rezervoar za vodu pomoću ručice spojene sa unutrašnjim poklopcem.

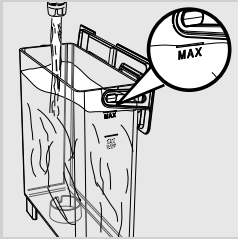

- 7** Isperite rezervoar svežom vodom.

- 8** Napunite rezervoar svežom pijaćom vodom do nivoa MAX i vratite ga u aparat. Proverite da li je umetnut do kraja.



**Upozorenje:**

**rezervoar nemojte puniti vrućom, vreloom, gaziranom vodom ili drugim tečnostima koje bi mogle da oštete sam rezervoar i aparat.**

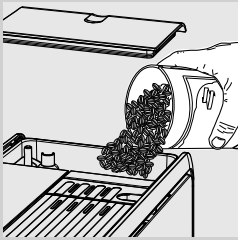

- 9** Skinite poklopac sa posude za kafu u zrnju. U nju polagano uspite kafu u zrnju.



**Napomena:**

Posuda za kafu u zrnju sadži pliticu koja vibrira tokom mlevenja i otprema zrna u mlin za kafu.



**Upozorenje:**

**U posudu sipajte uvek i jedino kafu u zrnju. Kafa u prahu, instant kafa, karamelizovana kafa, sirova kafa kao i ostali predmeti, ako se ubace u posudu za kafu u zrnju, mogu da oštete aparat.**

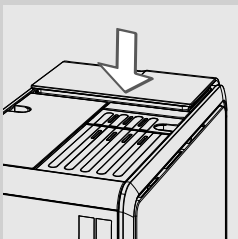

- 10** Ponovo namestite poklopac na posudu za kafu u zrnju.

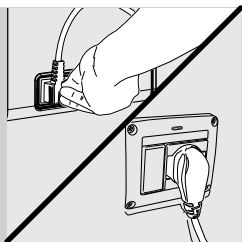

**11** Utaknite utikač u utičnicu za struju smeštenu na poledini aparata.

**12** Utaknite utikač na suprotnom kraju napojnog kabla u zidnu utičnicu za struju sa odgovarajućim naponom.

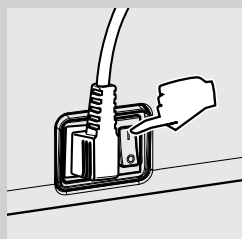

**13** Glavni prekidač koji se nalazi na pozadini dovedite u položaj "I" da biste uključili aparat.

### Funkcija demo režima

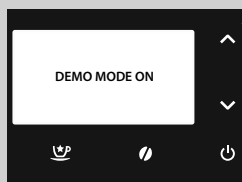

Aparat poseduje program simulacije rada.

Ako držite taster "⏻" pritisnut duže od osam sekundi, aparat ulazi u demo program. Da biste izašli iz demo programa, izvucite napojni kabl iz utičnice i ponovo uključite aparat.

## PRVO UKLJUČIVANJE

Pre prvog korišćenja moraju se zadovoljiti sledeći uslovi:

- 1) potrebno je izvršiti odabir jezika;
- 2) aparat izvršava automatski ciklus ispiranja/čišćenja;
- 3) potrebno je pokrenuti ciklus ručnog ispiranja.

### Odabir jezika

Kod prve upotrebe aparat zahteva odabir jezika.



- 1 Prikazuje se displej pored. Odaberite željeni jezik pritiskom na tastere za prelistavanje "▼" ili "▲".



- 2 Pritisnite taster "✓" za potvrđivanje.

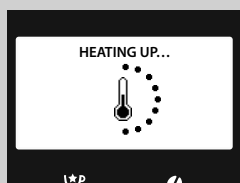

- 3 Aparat je u fazi zagrevanja.

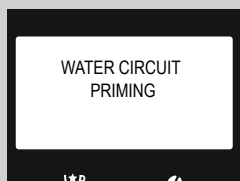

- 4 Po okončanju zagrevanja, aparat automatski izvršava punjenje sistema za vodu.

### Automatski ciklus ispiranja/čišćenja

Na kraju zagrevanja, aparat izvodi automatski ciklus ispiranja/samočišćenja svežom vodom unutrašnjih sistema. Radnja zahteva manje od minut vremena.



- 1 Ispod bloka za ispuštanje kafe postavite posudu za sakupljanje male količine vode koja izlazi.

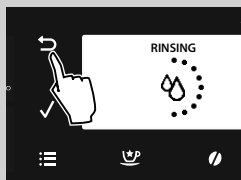

- 2 Prikazuje se displej pored. Sačekajte da ciklus automatski završi.



#### Napomena:

Pritisnite taster "↶" ako želite da zaustavite ispuštanje.

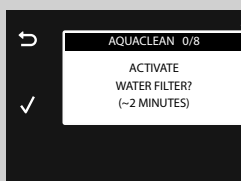

- 3 Po okončanju gore opisanih operacija, aparat prikazuje displej pored. Prikaz ovog simbola na displeju znači da je potrebno instalirati filter AquaClean.



#### Napomena:

Da biste dobili dodatne informacije o filteru i načinima njegovog instaliranja, pogledajte poglavlje "Filter za vodu AquaClean". Ako želite da ga instalirate drugom prilikom, pritisnite taster "↶" kako biste nastavili sa ciklusom ručnog ispiranja.



#### Napomena:

Simbol "📶" se pojavljuje samo ukoliko je aparat opremljen Bluetooth interfejsom i ako je isti aktiviran.



## Ciklus ručnog ispiranja

Kod prvog korišćenja aparata potrebno je pokrenuti ciklus ispiranja. Tokom ovog procesa aktivira se ciklus ispuštanja kafe i sveža voda teče kroz blok za ispuštanje. Radnja zahteva nekoliko minuta.



- 1 Namestite neku posudu ispod bloka za ispuštanje kafe.



- 2 Uverite se da aparat prikazuje displej pored.



- 3 Pritisnite taster "☉" za pristup meniju za odabir arome.

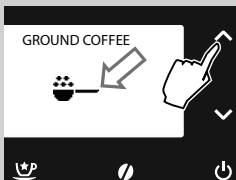

- 4 Da biste odabrali funkciju ispuštanja prethodno samlevene kafe, pritisnite tastere za prelistavanje "✓" ili "∧" sve dok se ne prikaže ikona "☉".



### Napomena:

prethodno samlevenu kafu nemojte dodavati u odeljak.



- 5 Pritisnite taster "☉".



- 6** Nakon izbora proizvoda aparat zahteva potvrdu o stavljanju kafe u prahu. Pritisnite taster "✓". Aparat počinje da ispušta vodu iz bloka za ispuštanje kafe. Po okončanju ispuštanja, ispraznite posudu.

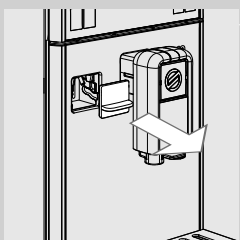

- 7** Uklonite zaštitni poklopac.



**Napomena:**

Sačuvajte poklopac.

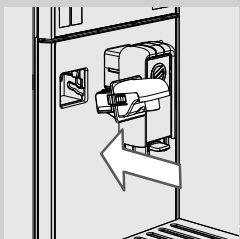

- 8** Lagano nagnite blok za ispuštanje vode i umetnite ga u potpunosti u vođice aparata. Blok za ispuštanje vode pritisnite i okrećite prema dole sve dok ga ne zakačite za aparat kako je prikazano na slici.

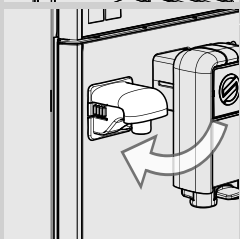

- 9** Smestite praznu posudu ispod bloka za ispuštanje tople vode.

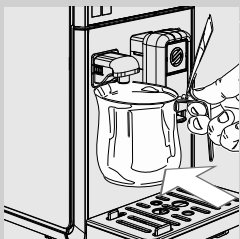

- 10** Pritisnite taster "☺".





**11** Pritisnite taster“√”.



**12** Pritisnite taster“√”. Po okončanju faze zagrevanja, aparat počinje da ispušta vodu.



**13** Nakon što ste ispuštali vodu, uklonite i ispraznite rezervoar.

**14** Ponovite operacije od tačke 10 do tačke 13, sve dok se ne isprazni voda koja se nalazi u rezervoaru, zatim pređite na tačku 15.

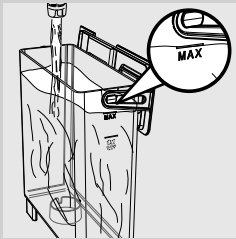

**15** Na kraju, ponovo napunite rezervoar za vodu do nivoa MAX. Sada je aparat spreman za ispuštanje kafe. Prikazaće se simbol naveden na strani.

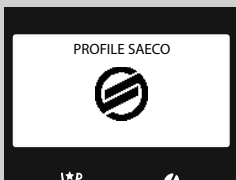

#### **Napomena:**

ako aparat nije korišćen dve ili više nedelje, nakon uključenja će biti izvršen automatski ciklus ispiranja/samočišćenja. Nakon toga je potrebno pokrenuti ciklus ručnog ispiranja kako je opisano iznad.

Automatski ciklus ispiranja/samočišćenja se automatski pokreće i kada je aparat ostao u režimu stand-by ili je ugašen više 15 minuta. Po okončanju ciklusa je moguće ispustiti proizvode.

## MERENJE I PROGRAMIRANJE TVRDOĆE VODE

Merenje tvrdoće vode je veoma važno za određivanje učestalosti uklanjanja naslaga kamenca iz aparata i zbog ugradnje filtera za vodu "AquaClean" (za dodatne detalje o filteru za vodu pogledajte sledeće poglavlje).

Da biste izvršili merenje tvrdoće vode, pridržavajte se sledećih uputstava:

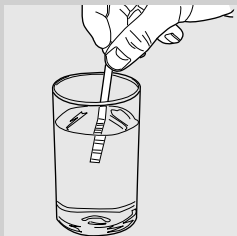

- 1 Potopite u vodu na 1 sekund listić testera za ispitivanje tvrdoće vode (isporučen u pakovanju s aparatom).



### Napomena:

listić testera se može koristiti samo za jedno merenje.

- 2 Sačekajte jedan minut.

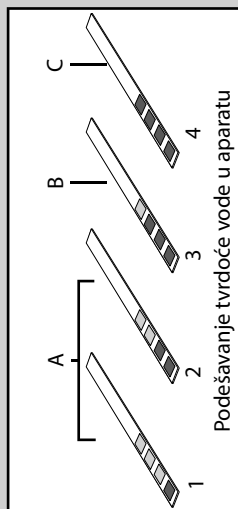

- 3 Proverite broj kvadrata koji su pocrveneli, a zatim pogledajte tabelu pored.



### Napomena:

Brojke na listiću testera odgovaraju postavkama za regulisanje tvrdoće vode.

Tačnije:

- 1 = 1 (jako meka voda)
- 2 = 2 (meko voda)
- 3 = 3 (tvrda voda)
- 4 = 4 (jako tvrda voda)

Slova odgovaraju referentnim oznakama koje se nalaze na donjem delu filtera za vodu "AquaClean" (pogledajte sledeće poglavlje).

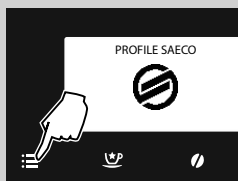

- 4 Pritisnite taster "☰" za pristup glavnom meniju aparata.

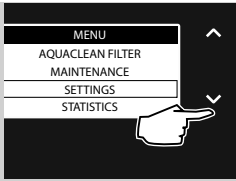

5 Pritisnite taster “✓” da biste odabrali “**SETTINGS**”.

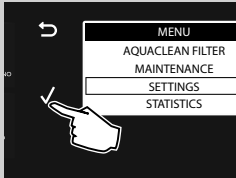

6 Pritisnite “✓” da biste to potvrdili.

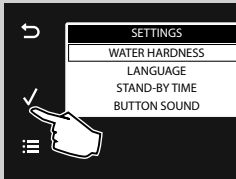

7 Pritisnite “✓” da biste potvrdili odabir “**WATER HARDNESS**”.

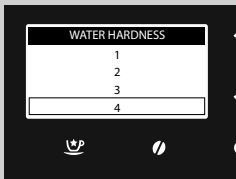

8 Pritisnite “✓” da biste potvrdili odabir “**WATER HARDNESS**”.



#### Napomena:

Aparat se isporučuje sa standardnom postavkom tvrdoće vode kompatibilnom sa većinom tipova vode.

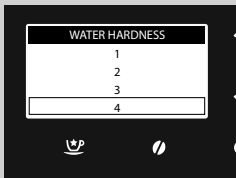

9 Pritisnite taster “✓” za povećanje vrednosti ili taster “^” za smanjenje vrednosti.

10 Pritisnite taster “✓” da biste potvrdili postavku.



11 Pritisnite taster “☰” da biste izašli iz menija programiranja. Aparat je sada spreman za ispuštanje.

**FILTER ZA VODU AQUACLEAN**

Filter AquaClean je projektovan tako da smanjuje naslage kamenca unutar aparata za kafu i da obezbeđuje filtriranu vodu, kako bi se očuvala aroma i ukus svake šoljice kafe. Uz upotrebu 8 filtera AquaClean, kao što je navedeno u ovom korisničkom priručniku, neće biti potrebno da se vrši uklanjanje naslaga kamenca iz aparata naredne 2 godine, odnosno do pripremanja 5000 šolja (od 100 ml).

**Napomena:**

zamenite filter AquaClean kada ikona filtera počne da treperi na displeju. Zamenite filter AquaClean najmanje jednom u 3 meseca, čak i ako aparat ne označava da ga je potrebno zameniti.

Nakon određenog vremena korišćenja, aparat označava da je neophodno zameniti filter. Na taj način, filter se može zameniti 8 puta pre nego što je potrebno da se obavi uklanjanje naslaga kamenca, odnosno nakon približno 5000\* pripremljenih proizvoda!

(\*) imajući u vidu šolje od 100 ml.

**Priprema i instalacija filtera AquaClean**

- 1** Otpakujte filter AquaClean i protresite ga u trajanju od 5 sekundi, a zatim ga potopite u hladnu vodu u uspravnom položaju sa otvorom prema gore i blago pritisnite strane kako bi vazdušni mehurići izašli.

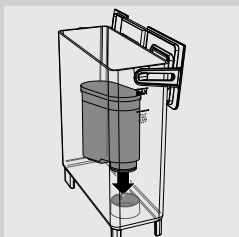

- 2** Postavite filter AquaClean u prazan rezervoar za vodu. Filter za vodu može da ostane instaliran. Gurnite filter AquaClean do najniže moguće tačke.

## Aktiviranje filtera AquaClean

Možete da instalirate filter AquaClean prilikom prve instalacije u okviru procedure za instalaciju. Ukoliko ste propustili da instalirate filter AquaClean prilikom prve upotrebe, možete ga instalirati naknadno tako što ćete pristupiti meniju, kao što je opisano u nastavku.



1 Pritisnite taster “☰” za pristup glavnom meniju aparata.

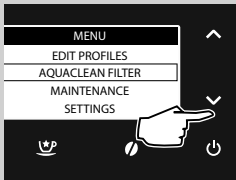

2 Pritisnite taster “▼” da biste odabrali “AQUACLEAN FILTER”.

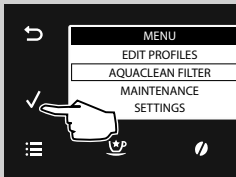

3 Pritisnite “✓” da biste to potvrdili.

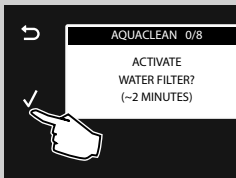

4 Displej prikazuje broj od 0 do 8 koji se odnosi na prethodno instalirane AquaClean filtere. Displej zatim pita da li želite da aktivirate filter. Pritisnite taster “✓” da biste potvrdili da želite da pokrenete proceduru aktiviranja filtera.



### Napomena:

u slučaju da ne želite da aktivirate filter, izađite iz menija pritiskom na taster “↶”.



### Napomena:

u gornjem desnom uglu displeja navodi se broj filtera koji su već instalirani na aparatu. U ovom slučaju, prikazuje se da je u pitanju prvi filter koji se

instalira. Važno je imati u vidu ovaj broj jer će nakon osmog filtera (kada se pojavi natpis **8/8**) aparat zahtevati da se obavi ciklus uklanjanja naslaga kamenca prilikom sledeće instalacije filtera.

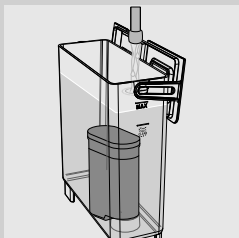

- 5** Displej traži da postavite filter i da napunite rezervoar za vodu. Pripremite filter AquaClean i instalirajte ga u rezervoar za vodu (konsultujte poglavlje "Priprema i instalacija filtera AquaClean"). Napunite rezervoar vodom sve dok se ne prikaže nivo MAX.

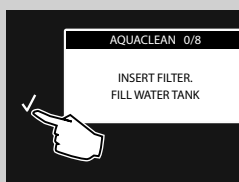

- 6** Pritisnite "✓" da biste to potvrdili.

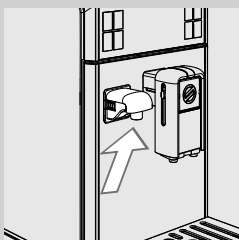

- 7** Proverite da li je blok za ispuštanje vode pravilno instaliran.

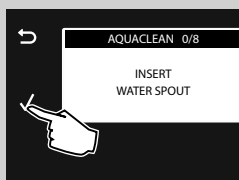

- 8** Pritisnite "✓" da biste to potvrdili.



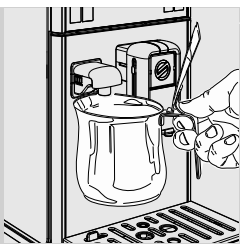

**9** Umetnite neku posudu ispod bloka za ispuštanje tople vode.

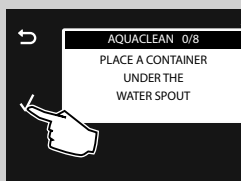

**10** Pritisnite "✓" da biste to potvrdili.

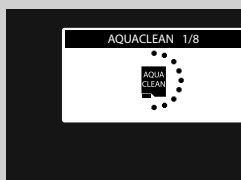

**11** Aparat počinje da ispušta vodu. Prikazuje se ekran na strani.



**12** Po okončanju ispuštanja, uklonite i ispraznite posudu. Aparat prikazuje displej pored. Ikona prikazuje kapacitet upravo instaliranog filtera AQUACLEAN. Na ekranu koji obaveštava da je aparat spreman, pojavljuje se ikona AquaClean 100% koja označava da je filter aktiviran.

### Zamena filtera AquaClean

Zamenite filter AquaClean kada ikona filtera počne da treperi na displeju.

**Pokazatelji kapaciteta filtera**

- 1** Kada instalirate novi filter, pokazatelj stanja na ikoni filtera prikazuje 100%.



- 2** Ovaj procenat se postepeno smanjuje sa 100% na 20% usled korišćenja aparata.

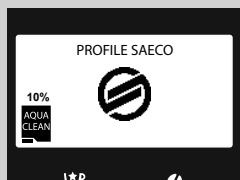

- 3** Ikona filtera počinje da treperi paleći se i gaseći se svaka 2 sekunda kada kapacitet filtera padne na 10%. To pokazuje da su performanse filtera toliko smanjene da ga je potrebno ukloniti i instalirati novi.

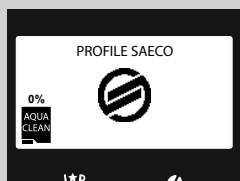

- 4** Ukoliko ne zamenite filter, ikona filtera počinje da treperi paleći se i gaseći se svaki sekund kada kapacitet filtera padne na 0%. Ako ignorišete ovaj pokazatelj, displej više neće prikazivati ikonu filtera.

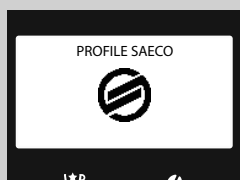

- 5** Ako displej više ne prikazuje ikonu filtera, potrebno je da uklonite kamenac iz aparata pre instaliranja novog filtera.

**!** **Upozorenje:**

**Ukoliko se filter ne zameni na vreme, aparat zahteva da se obavi ciklus uklanjanja naslaga kamenca.**

## Kako zameniti filter

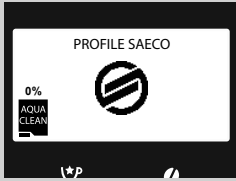

- 1 Pritisnite taster "☰" za pristup glavnom meniju aparata. Pritisnite taster "✓" da biste odabrali "AQUACLEAN FILTER". Pritisnite "✓" da biste to potvrdili.

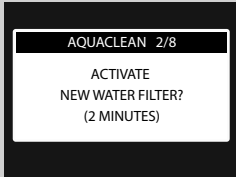

- 2 Displej prikazuje broj od 0 do 8 koji se odnosi na prethodno instalirane AquaClean filtere. Displej zatim pita da li želite da aktivirate novi filter. Pritisnite taster "✓" za potvrđivanje.

- 3 Sledite uputstva na ekranu kako biste instalirali novi filter, napunite rezervoar za vodu i umetnite blok za ispuštanje tople vode. Pritisnite taster "✓" da biste potvrdili svaki korak.

- 4 Na ekranu za aktiviranje filtera pojavljuje se traka toka koja prikazuje tok aktivacije filtera.

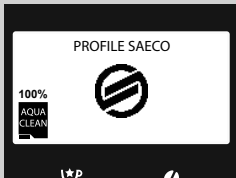

- 5 Po okončanju gore opisanih operacija, aparat prikazuje displej pored. Na ekranu koji obaveštava da je aparat spreman, pojavljuje se ikona AquaClean 100% koja označava da je filter aktiviran.

### ! Upozorenje:

**U slučaju da je filter koji se koristi poslednji u nizu od predviđenih 8 filtera, biće neophodno obaviti uklanjanje naslaga kamenca pre aktiviranja filtera. Konsultujte poglavlje koje se odnosi na uklanjanje naslaga kamenca iz aparata.**



### Zamena filtera nakon upotrebe svih 8 filtera

- 1 Pritisnite taster "☰" za pristup glavnom meniju aparata. Pritisnite taster "✓" da biste odabrali "AQUACLEAN FILTER". Pritisnite "✓" da biste to potvrdili.

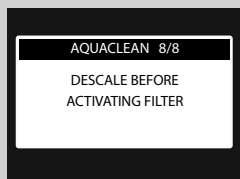

- 2 Displej obaveštava da je neophodno ukloniti kamenac iz aparata pre aktiviranja novog filtera. Da biste pokrenuli proceduru uklanjanja kamenca, pritisnite taster "✓".



#### Napomena:

Ako ne želite odmah da izvršite proceduru uklanjanja kamenca, više puta pritisnite taster "↶" kako biste izašli iz menija filtera.

- 3 Po završetku procedure uklanjanja kamenca, displej pita da li želite da instalirate filter AquaClean. Sledite korake navedene u poglavlju "Zamena filtera AquaClean". Nastavite sa zamenom filtera onako kako je opisano u prethodnom paragrafu.

**BLUETOOTH VEZA** samo za modele: HD8969 i HD8977 HD8978

Kako biste pristupili funkcijama aparata, morate preuzeti aplikaciju na mobilni uređaj.

Da biste povezali GranBaristo Avanti sa svojim mobilnim uređajem, preuzmite aplikaciju Saeco Avanti App koja se nalazi na lokacijama App Store i Google Play ili skenirajte šifru QR koju ćete naći na naslovnoj strani sa vašim mobilnim uređajem. Alternativno se povežite, koristeći uređaj na koji želite preuzeti aplikaciju, na lokaciji: [www.saeco.com/Avanti-app](http://www.saeco.com/Avanti-app).

**Napomena:**

Pre početka procedure povezivanja, uverite se da je funkcija Bluetooth vašeg mobilnog uređaja aktivna.

Funkcija Bluetooth modela GranBaristo Avanti osposobljena je standardno. Ako je onesposobljena, sledite sledeća uputstva da biste je ponovo osposobili:



**1** Pritisnite taster “☰” za pristup glavnom meniju aparata.

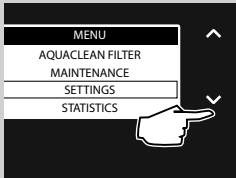

**2** Pritisnite taster “✓” da biste odabrali “**SETTINGS**”. Pritisnite “✓” da biste to potvrdili.

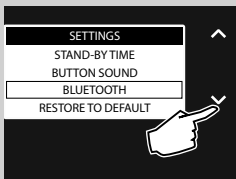

**3** Pritisnite taster “✓” da biste odabrali “**BLUETOOTH**”.

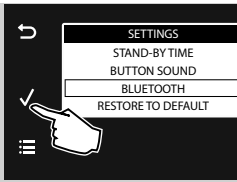

4 Pritisnite "✓" da biste to potvrdili.

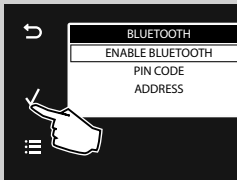

5 Prikazuje se meni upravljanja "BLUETOOTH". Pritisnite "✓" da biste osposobili funkciju u aparatu i da biste dozvolili povezivanje mobilnog uređaja.

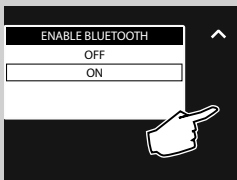

6 Pritisnite taster "✓" da biste odabrali "ON".

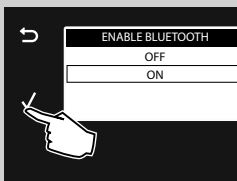

7 Pritisnite "✓" da biste to potvrdili. Na ovaj način, uređaj Bluetooth je aktiviran.

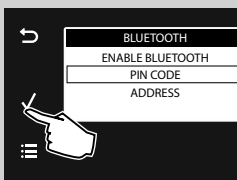

8 Pritisnite taster "✓" da biste odabrali "PIN CODE". Pritisnite "✓" da biste to potvrdili.

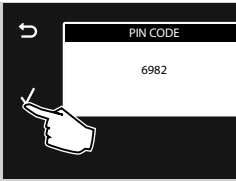

**9** Zabeležite šifru koja će se od vas zatražiti tokom povezivanja sa mobilnim uređajem.

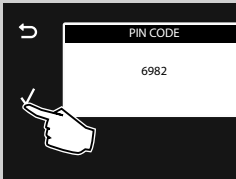

**10** Pritisnite "✓" da biste to potvrdili. Pritisnite taster "☰" da biste izašli.

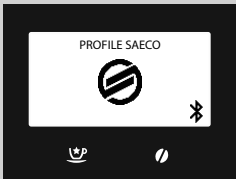

**11** Unesite PIN kod kada to zatraži aplikacija i sačekajte da povezivanje završi kako treba.

Simbol "✖" koji se prikazuje na displeju pokazuje da je došlo do pravilnog povezivanja. Sada možete da komunicirate sa svojim aparatom za kafu direktno sa mobilnog uređaja.



#### Pažnja:

**Da biste izbegli nanošenje štete licima ili stvarima, aplikaciju Saeco Avanti koristite za komandovanje aparatom Gran Baristo samo kada možete da vidite aparat!**

**Nije moguće koristiti funkciju prethodno samlevene kafe kada se aparatom komanduje iz aplikacije.**



#### Upozorenje:

**Ako pogrešno unesete PIN kod 5 puta zaredom, aparat zbog bezbednosti onesposobljava bluetooth vezu. To znači da ćete je morati ponovo oспособiti kako je prethodno objašnjeno.**



#### Napomena:

Avanti App je kompatibilan sa uređajem iPad 3/4/Air/mini sa displejem Retina, sa operativnim sistemom iOS7 i novijim; sa uređajima Samsung Galaxy Tab 3 (8.0" )/Tab 4 (10.1" )/Note pro LTE (12.2" ), Nexus 7 2013 (7" ), Sony Xperia Z LTE (10.1" ) sa operativnim sistemom Android v.4.3 i novijim, i sa uređajima Bluetooth 4.0 i novijim verzijama.

## PROFIL KAFE

Aparat omogućava da se zadovolji individualni ukus svakog korisnika, uz mogućnost personalizovanja do 6 različitih profila.

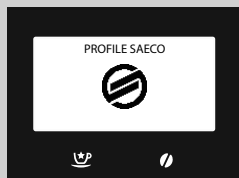

Na aparatu je unapred podešen 1 profil koji je označen ikonom na levoj strani.

Moguće je osposobiti dodatna 5 profila koji se mogu u potpunosti personalizovati. Zbog lakšeg korišćenja, svaki korisnik je predstavljen svojom ličnom ikonom koju je moguće odabrati tokom programiranja.

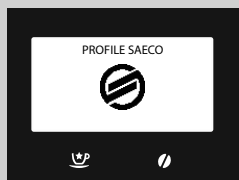

### Napomena:

Da biste kreirali ostalih 5 korisničkih profila kako biste personalizovali napitke u skladu sa sopstvenim ukusom, konsultujte poglavlje "**Osposobljavanje novog profila**".

## Osposobljavanje novog profila

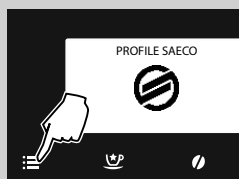

1 Pritisnite taster "☰" za pristup glavnom meniju aparata.

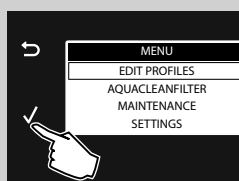

2 Pritisnite "✓" da biste to potvrdili.





3 Pritisnite taster “✓” da biste odabrali “ENABLE NEW PROFILE”.

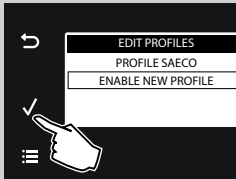

4 Pritisnite “✓” da biste to potvrdili.

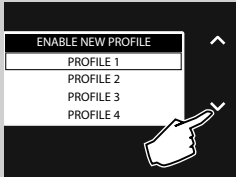

5 Pritisnite taster “✓” ili taster “^” da biste odabrali željeni profil kojem će se dodeliti specifična ikona.

#### **Napomena:**

Kada je neki profil već osposobljen ne prikazuje se u mogućim opcijama.

6 Pritisnite “✓” da biste to potvrdili.



7 Od ovog trenutka je moguće personalizovati napitke (pogledajte poglavlje “**Programiranje napitka**”).

#### **Napomena:**

Pritisnite taster “☰” da biste izašli.

### Odabir profila

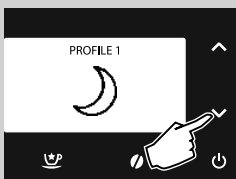

Pritisnite taster “✓” ili taster “^” da biste odabrali profile memorisane u aparat. Postavke prikazanog profila odmah su aktivne.

#### **Napomena:**

Kada je osposobljen jedan ili više profila, taster “✓” i taster “^” su aktivni na glavnom ekranu.

## Onesposobljavanje korisničkog profila

Moguće je onesposobiti korisnički profil koji je već osposobljen, ali ne i prethodno određene profile.

### Napomena:

U tom slučaju svi odnosni parametri se zadržavaju u memoriji ali se ne prikazuju, a ikona ponovo postaje raspoloživa u opcijama za osposobljavanje. Da biste ga ponovo aktivirali, pogledajte paragraf **“Osposobljavanje novog profila”**.

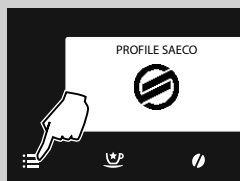

**1** Pritisnite taster “” za pristup glavnom meniju aparata.

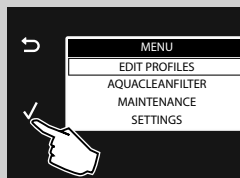

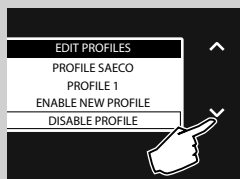

**2** Pritisnite “” da biste to potvrdili.

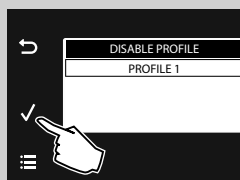

**3** Pritisnite taster “” da biste odabrali **“DISABLE PROFILE”**.



**4** Pritisnite taster “” da biste odabrali profil koji želite eliminisati. Pritisnite taster “” za potvrđivanje. Od ovog trenutka, profil je onesposobljen.

### Napomena:

Na displeju na strani može se nalaziti onoliko profila koliko ih je prethodno osposobljeno. Onesposobiće se samo odabrani profil.

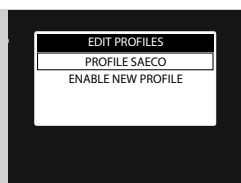

5 Prikazuje se displej pored.

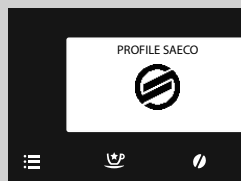

6 Pritisnite taster “☰” da biste izašli iz menija programiranja. Aparat je sada spreman za ispuštanje.

## PODEŠAVANJA

Aparat omogućava da se izvrše pojedina podešavanja za ispuštanje najbolje moguće kafe.

### Saeco Adapting System

Kafa je prirodni produkt i njene karakteristike mogu varirati u zavisnosti od porekla, mešavine i prženja. Aparat je opremljen sistemom samopodešavanja koji dozvoljava upotrebu svih vrsta kafe u zrnju koje postoje na tržištu, sem onih sa karamelizovanim i aromatizovanim zrnima.

Aparat se reguliše automatski nakon ispuštanja nekoliko kafa da bi se optimizovala ekstrakcija kafe.

### Podešavanje keramičkog mlina za kafu

Keramički mlinovi za kafu uvek garantuju savršen stepen mlevenja kafe i specifični granulometrijski sastav za svaku vrstu kafe.

Ova tehnologija nudi mogućnost potpunog očuvanja arome i garantuje pravi italijanski ukus u svakoj šoljici kafe.



**Pažnja:**

**Keramički mlin za kafu sadrži pokretne delove koji mogu biti opasni. Stoga je u njegovu unutrašnjost zabranjeno stavljati prste ili druge predmete. Regulišite keramički mlin za kafu koristeći se isključivo ključem za regulisanje mlevenja.**

Keramičke mlinove moguće je podešavati da bi se mlevenje kafe prilagodilo vašem ličnom ukusu.

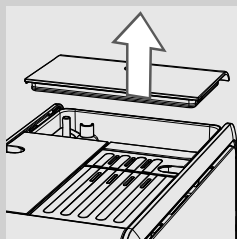

**1** Izvucite poklopac posude za kafu u zrnju.

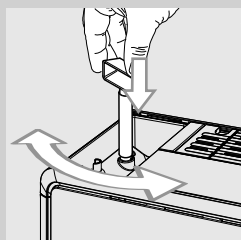

**2** Pritisnite i okrenite ručicu za podešavanje mlevenja koja se nalazi ispod posude za kafu u zrnju **svaki put za po jedan podeljak**. Koristite ključ za podešavanje mlina za kafu isporučen uz aparat. Razlika u ukusu osetiće se nakon ispuštanja 2-3 kafe.



**Pažnja:**

**Da biste izbegli oštećenja aparata, mlin za kafu nemojte okretati za više od jednog podeoka svaki put.**

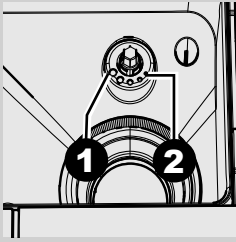

- 3** Referentne oznake koje se nalaze unutar prostora posude za kafu pokazuju postavku za stepen mlevenja. Moguće je podesiti 5 različitih stepeni mlevenja od položaja 1 za krupno mlevenje i blaži ukus do položaja 2 za sitno mlevenje i jači ukus.

Podešavanjem keramičkog mlina za kafu na sitnije mlevenje, ukus kafe biće jači. Za kafu blažeg ukusa, keramički mlin za kafu podesite na krupnije mlevenje.

### Podešavanje arome (jačine kafe)



Aparat omogućava da se podesi pravilna količina mlevene kafe za svaki proizvod. Standardna podešavanja za svaki proizvod mogu se isprogramirati posredstvom **“EDIT PROFILES”** (pogledajte poglavlje “Programiranje napitka”, opcija **“STRENGTH”**).

- 1** Da biste privremeno izmenili količinu mlevene kafe, pritisnite taster  na upravljačkoj tabli.









#### Napomena:

odabir mora da se izvrši pre nego što izaberete kafu.

- 2** Pritisnite i tastere za prelistavanje  ili  sve dok se ne prikaže željena aroma. Potom odaberite napitak.



-  = veoma blaga aroma
-  = blaga aroma
-  = normalna aroma
-  = jaka aroma
-  = veoma jaka aroma
-  = ekstra jaka aroma
-  = mlevena kafa



#### Napomena:

Ova funkcija ostaje aktivna 30 sekundi, nakon toga aparat poništava odabir i ponovo se vraća u prethodno stanje.



#### Napomena:

Odabir arome ne dozvoljava se za proizvode Special “Energetska kafa”, “Jaka espresso kafa” i “Blaga espresso kafa”.

### Podešavanje bloka za ispuštanje

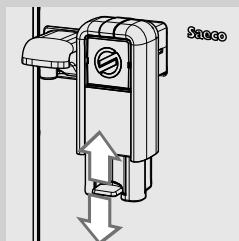

Blok za ispuštanje kafe možete podešavati po visini zbog boljeg prilagođavanja dimenzijama šoljica koje želite da koristite.

Za podešavanje, podižite ili spuštajte ručno blok za ispuštanje kafe prstima koristeći odgovarajuću dršku.

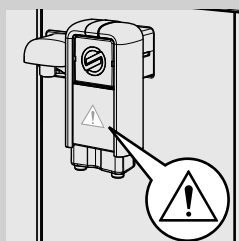

#### **Napomena:**

kada se uklanja blok za ispuštanje zbog korišćenja velikih posuda ili zbog njegovog čišćenja, pazite na smer u koji se umeće tokom montaže. Ako je trougao na strani vidljiv, blok za ispuštanje je montiran na pogrešan način.

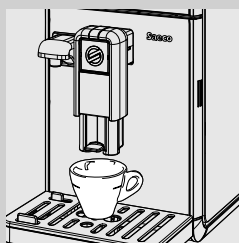

Preporučujemo sledeće položaje:  
Za upotrebu malih šolja.

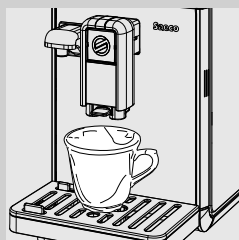

Za upotrebu velikih šolja.

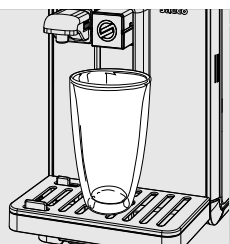

Za upotrebu čaša za mleko s vrlo malo kafe.



**Napomena:**

možuća je pomeranjem bloka za ispušćanje prema aparatu.

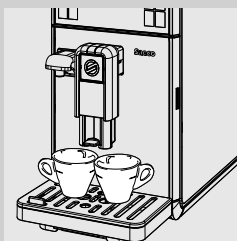

Ispod bloka za ispušćanje kafe mogu da se postave dve šolje za istovremeno ispušćanje dve kafe.

## Podešavanje količine kafe u šolji

Aparat omogućava podešavanje količine ispuštene kafe ili mleka prema vašem ukusu i dimenzijama šolja/šoljica.

Svakim pritiskom na tastere za espresso “☺”, produženi espresso “☺☺”, Caffè Crema “☺☺☺” i američku kafu “☺☺☺☺” aparat ispušta prethodno određenu količinu proizvoda. Svaki taster predviđen je za jedno nezavisno ispuštanje.

Sledeći postupak ilustruje programiranje tastera za espresso kafu “☺”:

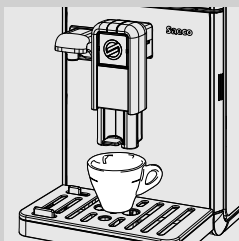

**1** Namestite šoljicu ispod bloka za ispuštanje kafe.

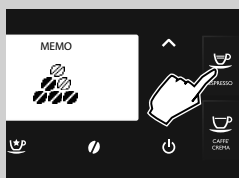

**2** Držite pritisnut taster za espresso “☺” sve dok se ne prikaže ikona “MEMO”, a zatim pustite taster. Sada je aparat u fazi programiranja. Aparat počinje sa ispuštanjem kafe.

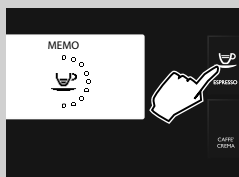

**3** Pritisnite taster za espresso kafu “☺” čim se postigne željena količina kafe.

Sada je taster za espresso kafu “☺” programiran; svakim sledećim pritiskanjem tog tastera aparat ispušta jednaku programiranu količinu espressa.



### Napomena:

pridržavajte se istog postupka za programiranje tastera za produženi espresso “☺☺”, Caffè Crema “☺☺☺” i američku kafu “☺☺☺☺”.

Ponovo pritisnite taster za odabranu kafu da biste prekinuli ispuštanje nakon postizanja željene količine.

Sem toga je moguće podešavati dužinu napitka posredstvom stavke “EDIT PROFILES” (pogledajte poglavlje “Programiranje napitka”, opcija “COFFEE AMOUNT”).



## ISPUŠTANJE KAFE

Pre ispuštanja kafe se uverite da na displeju nema obaveštenja i da su rezervoar za vodu i posuda za kafu u zrnu puni.

### Ispuštanje kafe sa kafom u zrnu

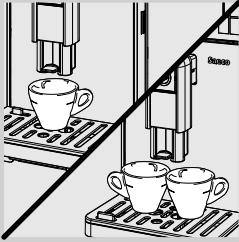

- 1 Namestite 1 ili 2 šoljice ispod bloka za ispuštanje kafe.



- 2 Pritisnite taster “” za espresso kafu, taster “” za produženi espresso, taster “” za Caffè Crema ili taster “” za američku kafu.



- 3 Da biste isпустиli 1 kafu pritisnite željeni taster samo jednom. Prikazuje se displej pored.



- 4 Da biste isпустиli 2 kafe pritisnite željeni taster dvaput zaredom. Prikazuje se displej pored.

#### **Napomena:**

u ovom režimu rada, aparat automatski melje i dozira potrebnu količinu kafe.

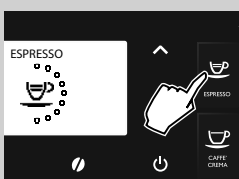

- 5 Po izvršenju ciklusa pre-natapanja, kafa počinje da izlazi iz bloka za ispuštanje kafe.

- 6 Ispuštanje kafe se automatski prekida kada se dostigne prethodno određeni nivo; ipak ga je moguće unapred prekinuti ponovnim pritiskanjem istog tastera koji ste upotrebili za pokretanje ispuštanja.

### Ispuštanje kafe sa prethodno samlevenom kafom

Ova funkcija dozvoljava da se upotrebi prethodno samlevena kafa i kafa bez kofeina.

Pomoću funkcije prethodno samlevene kafe moguće je ispuštati samo jednu po jednu kafu.

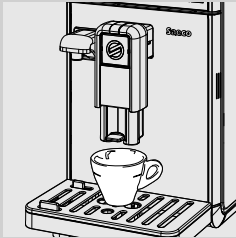

- 1 Namestite šoljicu ispod bloka za ispuštanje kafe.



- 2 Pritisnite taster "☉" za pristup meniju za odabir arome.

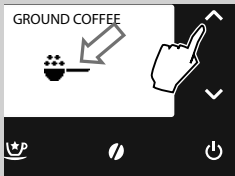

- 3 Da biste odabrali funkciju ispuštanja prethodno samlevene kafe, pritisnite tastere za prelistavanje "∨" ili "∧" sve dok se ne prikaže ikona "☉".



- 4 Pritisnite taster "☉" za espresso, taster "☉" za produženi espresso, taster "☉" za Caffè Crema.

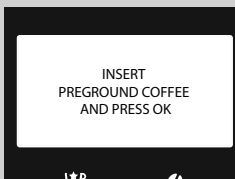

- 5 Nakon izbora proizvoda aparat zahteva potvrdu o stavljanju kafe u prahu.

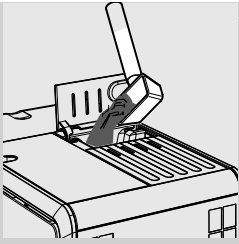

**6** Otvorite poklopac odeljka za prethodno samlevenu kafu.

**7** U odeljak dodajte mericu prethodno samlevene kafe. Služite se samo mericom isporučenom u pakovanju s aparatom, zatim ponovo spustite poklopac odeljka za prethodno samlevenu kafu.



**Pažnja:**

**U odeljak za prethodno samlevenu kafu uspite samo prethodno samlevenu kafu. Ubacivanje drugih supstanci i predmeta može uzrokovati teška oštećenja aparata. Ovaj tip popravke nije pokriven garancijom.**

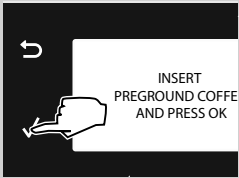

**8** Pritisnite taster "✓". Po izvršenju ciklusa pre-natapanja, kafa počinje da izlazi iz bloka za ispuštanje.



**9** Ispuštanje kafe se automatski prekida kada se postigne prethodno određeni nivo; ipak ga je moguće unapred prekinuti ponovnim pritiskanjem tastera odabranog napitka.



Po okončanju ispuštanja, aparat se vraća u glavni meni.

Za ispuštanje drugih kafa sa prethodno samlevenom kafom, ponovite prethodno opisane operacije.



**Napomena:**

ako se u odeljak ne uspe prethodno samlevena kafa, doći će samo do ispuštanja vode.

Ako je doza prekomerna ili se uspu 2 ili više merica, aparat suvišnu prethodno samlevenu kafu izbacuje u posudu za sakupljanje taloga. Ne može se memorisati dužina ispuštanja sa prethodno samlevenom kafom.



**Napomena:**

Ova funkcija ostaje aktivna 30 sekundi, nakon toga aparat poništava odabir i ponovo se vraća u prethodno stanje.

## POSUDA ZA MLEKO

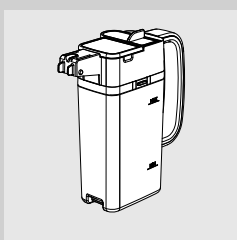

Ovo poglavlje ilustruje kako upotrebiti posudu za mleko za pripremu napitaka na bazi mleka.



### Napomena:

Pre upotrebe posude za mleko, izvršite detaljno čišćenje, kako je opisano u poglavlju "Čišćenje i održavanje".

Savetuje se da se posuda napuni hladnim mlekom (temperature oko 5 °C).



### Pažnja:

**Posudu koristite isključivo sa mlekom za pripremanje napitaka, ili sa vodom za njeno čišćenje.**

## Punjenje posude za mleko

Posuda za mleko može se isprazniti pre ili tokom upotrebe.

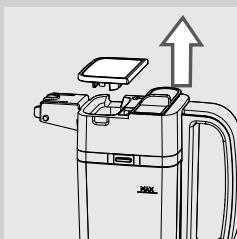

- 1 Podignite poklopac posude onako kako je prikazano na crtežu.

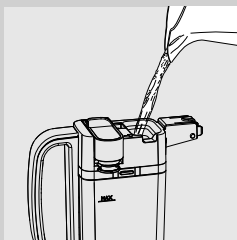

- 2 Uspite mleko u posudu: mleko se mora nalaziti između minimalnog nivoa (MIN) i maksimalnog nivoa (MAX) označenog na posudi. Poklopac posude vratite na mesto.

- 3 Posuda za mleko je spremna za upotrebu.

### Umetanje posude za mleko

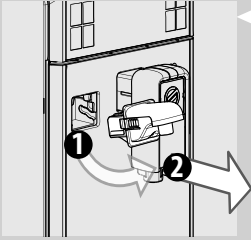

- 1** Ako je postavljen, uklonite blok za ispuštanje vode onako kako je prikazano na crtežu:
- pritisnite dva bočna tastera da biste deblokirali blok za ispuštanje i lagano ga podignite;
  - povucite blok za ispuštanje tople vode da biste ga uklonili.

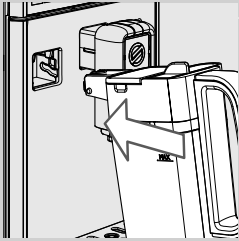

- 2** Lagano nagnite posudu za mleko. Umetnite je do kraja u vođice aparata.

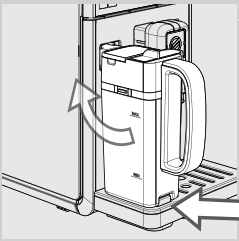

- 3** Pritisnite i okrećite posudu prema dole sve dok se ne zakači za posudu za kapanje. Posudu nemojte umetati silom.

### Uklanjanje posude za mleko

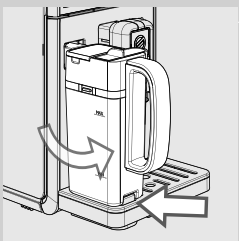

- 1** Rotirajte posudu na gore sve dok se prirodno ne otkači sa umetka koji se nalazi u posudi za kapanje. Zatim je uklonite.

## Pražnjenje posude za mleko

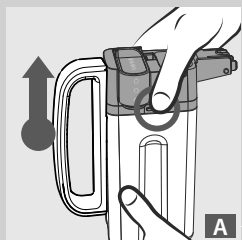

A

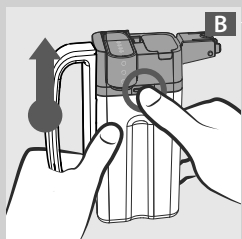

B

- 1 Pritisnite jedno od dugmadi za otkaçivanje kako biste uklonili gornji deo posude kako je prikazano na slikama (A ili B).

- 2 Podignite gornji deo posude. Ispraznite posudu za mleko i oèistite je na odgovarajuçi naèin.

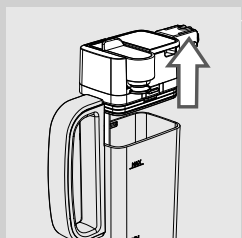

### Napomena:

nakon svakog korišćenja oèistite posudu za mleko onako kako je opisano u poglavlju "Èišćenje i održavanje".

## ISPUŠTANJE NAPITAKA SA MLEKOM

**Pažnja:**

**Opasnost od opekotina! Na početku ispuštanja mogu se pojaviti kratki mlazevi mleka i pare. Sačekajte da završi ciklus pre nego što uklonite posudu za mleko.**

Na upravljačkoj tabli se nalaze tasteri kojima se automatski pripremaju Espresso Macchiato "☕"; kapučino "☕"; mleko s vrlo malo kafe "☕" i penušavo mleko "☕".

Za primer se ilustruje kako ispustiti kapučino "☕".

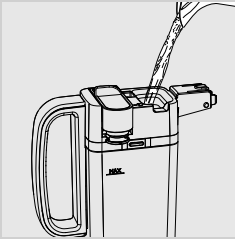
**1**

Napunite posudu mlekom. Mleko se mora nalaziti između minimalnog nivoa (MIN) i maksimalnog nivoa (MAX) označenog na posudi. Poklopac posude vratite na mesto.

**Napomena:**

koristite hladno mleko (~5 °C / 41°F) sa sadržajem belančevina koji iznosi najmanje 3% da biste dobili kapučino najboljeg kvaliteta. Moguće je koristiti kako punomasno tako i obrano mleko, u zavisnosti od ličnog ukusa.

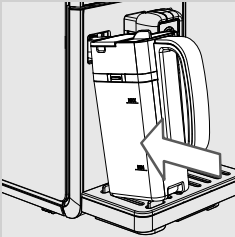
**2**

Umetnite posudu u aparat.

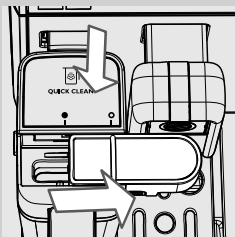
**3**

Izvučite blok za ispuštanje na posudi udesno sve do simbola "☕". Uverite se da je drška bloka za ispuštanje savršeno poravnata sa simbolom "☕".

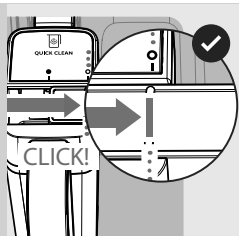

- 4 Kada se blok za ispuštanje na posudi nalazi u pravilnom položaju, čuje se KLIK!

**Napomena:**

Ako se blok za ispuštanje na posudi ne izvuče u potpunosti, moguće je da će izlaziti para i da se mleko neće pravilno penušati.

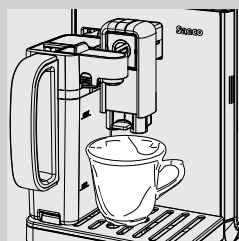

- 5 Smestite jednu šolju ispod bloka za ispuštanje na posudi.



- 6 Pritisnite taster za kapučino "☕" da biste pokrenuli ispuštanje.

**Napomena:**

Tokom ispuštanja napitaka sa mlekom, pritiskom na taster ESC "↶" potpuno se prekida ciklus ispuštanja.

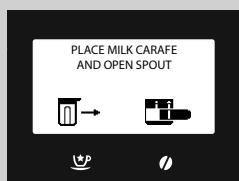

- 7 Aparat vas podseća da je potrebno umetnuti posudu i izvaditi blok za ispuštanje na posudi.



- 8 Aparat melje programiranu količinu kafe.





**9** Aparatu je potrebno vreme za predzagrevanje: u ovoj fazi se prikazuje prikaz na ekranu.

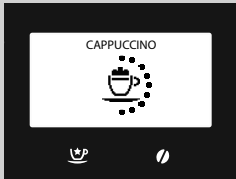

**10** Aparat počinje sa ispuštanjem mleka. Da biste prekinuli ispuštanje ponovo pritisnite taster odabranog napitka, ispuštanje će se završiti nakon nekoliko sekundi.

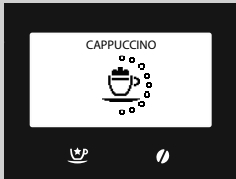

**11** Po okončanju ispuštanja penušavog mleka, aparat ispušta kafu. Da biste prekinuli ispuštanje, ponovo pritisnite taster odabranog napitka.

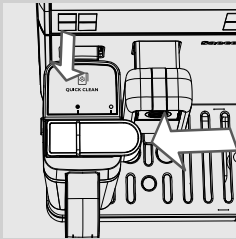

**12** Po okončanju ispuštanja, ako ne želite da izvršite automatski ciklus ispiranja posude, pritisnite taster "↻".

#### **Napomena:**

nakon što ste upotrebili posudu za mleko, nastavite sa čišćenjem onako kako je opisano u poglavlju "Čišćenje i održavanje".

#### **Napomena:**

Da biste izvršili pripremu napitaka Espresso Macchiato "☕", jednog mleka s vrlo malo kafe "☕" ili penušavog mleka "☕" sledite indikacije koje su ilustrovane i kad dođete do tačke 5 pritisnite taster željenog proizvoda.

### Ciklus AUTOMATSKOG ČIŠĆENJA posude

Po okončanju pripreme jednog ili dva proizvoda sa mlekom, aparat omogućava brzo čišćenje vodova posude.

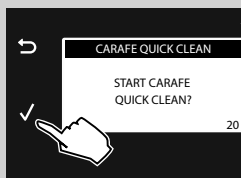

- 1 Pojavljuje se sledeći prikaz na ekranu u trajanju od 20 sekundi. Pritisnite taster "✓" za pokretanje ciklusa.



#### Napomena:

u slučaju da želite pripremiti još jedan napitak sa mlekom ili da ne želite da izvršite ciklus ispiranja, pritisnite taster "↶".

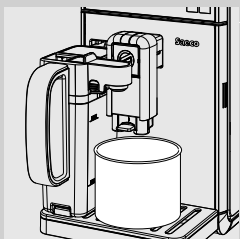

- 2 Izvucite blok za ispuštanje na posudi udesno sve do simbola "●". Postavite posudu ispod bloka za ispuštanje na posudi.

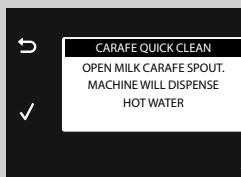

- 3 Pritisnite taster "✓".

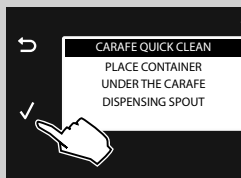

- 4 Displej prikazuje izvršenje ciklusa. Kada je završen ponovo zatvorite blok za ispuštanje na posudi, pustivši ga da klizi do simbola "●" i ispraznite posudu.

## Podešavanje dužine napitka sa mlekom

Svakim pritiskom na taster za Espresso Macchiato “☺”, kapučino “☺”, mleko s vrlo malo kafe “☺” i penušavo mleko “☺”, aparat u šolju ispušta unapred određenu količinu odabranog napitka.

Aparat omogućava podešavanje količine svakog napitka na osnovu sopstvenog ukusa i dimenzija šolja.

Za primer se ilustruje kako programirati kapučino “☺”.

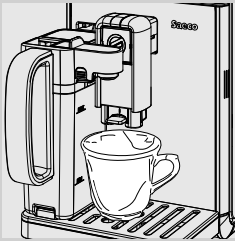

**1** Napunite posudu mlekom i smestite je u aparat.

**2** Izvucite blok za ispuštanje na posudi udesno sve do simbola “☺”. Smestite jednu šolju ispod bloka za ispuštanje na posudi.



**3** Držite pritisnut taster za kapučino “☺” sve dok se ne prikaže displej pored, a onda pustite taster. Aparat vas podseća da je potrebno umetnuti posudu i izvaditi blok za ispuštanje na posudi. Od ovog trenutka, aparat je u fazi programiranja.

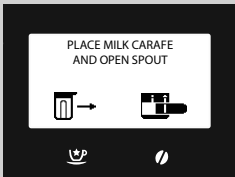

**4** Aparat melje programiranu količinu kafe.

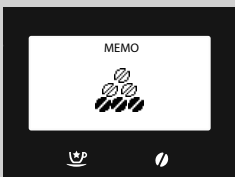

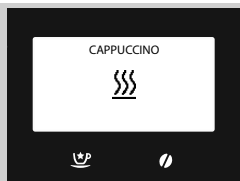

- 5** Aparatu je potrebno vreme za predzagrevanje: u ovoj fazi se prikazuje simbol pored.

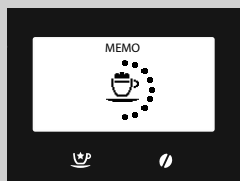

- 6** Kada aparat pokaže simbol prikazan na strani, počinje ispuštanje penušavog mleka u šolju. Nakon postizanja željene količine penušavog mleka, ponovo pritisnite taster odabranog napitka; ispuštanje će se prekinuti posle nekoliko sekundi.



**Napomena:**

Ako se ispušta penušavo mleko "☺" podešavanje se završava sa tačkom šest.

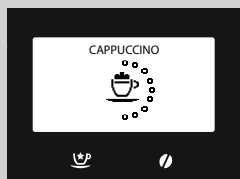

- 7** Po okončanju ispuštanja penušavog mleka, aparat počinje da ispušta kafu. Nakon što se postigne željena količina, ponovo pritisnite taster odabranog napitka.

Od tog trenutka, taster za kapučino "☺" je programiran. Sa svakim sledećim pritiskom aparat ispušta istu programiranu količinu kapučina.



**Napomena:**

Da biste izvršili programiranje napitaka Espresso Macchiato "☺", jednog mleka s vrlo malo kafe "☺" ili penušavog mleka "☺" sledite indikacije koje su ilustrovane i kad dođete do tačke 3 pritisnite taster željenog proizvoda.

## SPECIAL BEVERAGES

Aparat je predviđen za ispuštanje više proizvoda od onih koji su prethodno opisani. Da biste to uradili, pridržavajte se sledećih uputstava:



- 1 Pritisnite taster "☉" za pristup meniju "SPECIAL BEVERAGES".

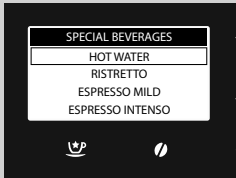

- 2 Odaberite napitak pritiskom na taster "▼" ili taster "▲". Nakon toga pritisnite taster "✓" da biste počeli sa pripremanjem.

- 3 Da biste prekinuli pripremanje napitka, ponovo pritisnite taster za specijalne napitke "☉" ili taster "↶".



### Napomena:

ako se pritisne taster za specijalne napitke "☉" bez biranja ijednog proizvoda, aparat se vraća na glavni meni nakon 3 minuta.

Funkcija posebnih napitaka omogućava da se ispušta jedan po jedan napitak. Za ispuštanje više napitaka, ponovite postupak.

## Topla voda



### Pažnja:

**Opasnost od opekotina! Na početku ispuštanja mogu se pojaviti kratki mlazevi vruće vode i pare. Sačekajte da završi ciklus pre nego što uklonite blok za ispuštanje vode.**

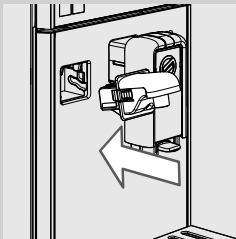

- 1 Uklonite posudu za mleko, ako je umetnuta. Lagano nagnite blok za ispuštanje vode i umetnite ga u potpunosti u vodice aparata.

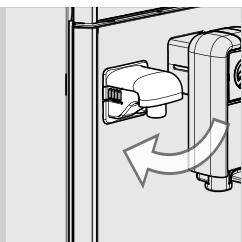

- 2** Blok za ispuštanje vode pritisnite i okrećite prema dole sve dok ga ne zakačite za aparat kako je prikazano na slici.

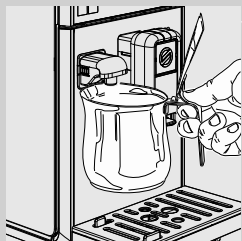

- 3** Umetnite neku posudu ispod bloka za ispuštanje tople vode.

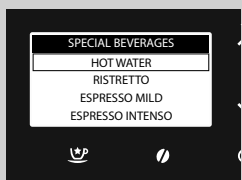

- 4** Pritisnite taster "☺" za pristup meniju "SPECIAL BEVERAGES".

- 5** Pritisnite taster "✓" da biste pokrenuli pripremu.

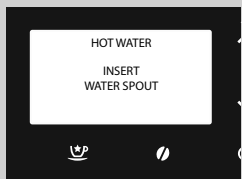

- 6** Prikazuje se simbol pored. Aparat pokazuje da instalirate blok za ispuštanje vode. Proverite da li je blok za ispuštanje vode pravilno instaliran. Pritisnite "✓" da biste to potvrdili. Aparat počinje da ispušta toplu vodu.

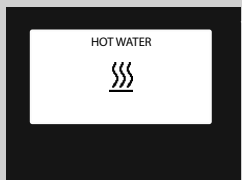

- 7** Aparatu je potrebno vreme za predzagrevanje: u ovoj fazi se prikazuje simbol pored.

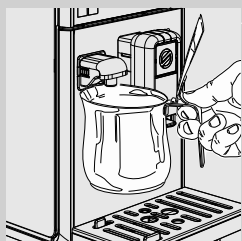

- 8** Ispustite željenu količinu tople vode. Da biste prekinuli ispuštanje tople vode, pritisnite taster "↶".

## Podšavanje ispuštanja tople vode



### Pažnja:

**Opasnost od opekotina! Na početku ispuštanja mogu se pojaviti kratki mlazevi vruće vode i pare. Sačekajte da završi ciklus pre nego što uklo-  
nite blok za ispuštanje vode.**

**1** Uverite se da je aparat spreman za ispuštanje tople vode.



**2** Pritisnite taster "☺" za pristup meniju "SPECIAL BEVERAGES".

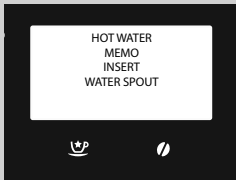

**3** Tokom 3 sekunde držite pritisnut taster "✓" sve dok se ne pojavi prikaz na ekranu pored.

**4** Zatim ponovo pritisnite taster "✓" da biste potvrdili.

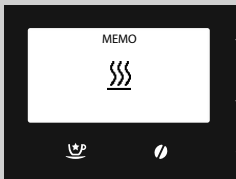

**5** Aparatu je potrebno vreme za predzagrevanje: u ovoj fazi se prikazuje simbol pored.

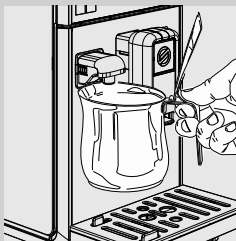

**6** Ispustite željenu količinu tople vode.

Da biste prekinuli ispuštanje tople vode, ponovo pritisnite taster za specijalne napitke "☺".

Sada je količina vode koju je potrebno ispuštiti programirana. Svakim sledećim odabirom aparat ispušta istu programiranu količinu tople vode.

### Ispuštanje drugih napitaka iz menija "Special Beverages"

Meni omogućava ispuštanje drugih napitaka u skladu sa ličnim ukusom.

Za primer se ilustruje kako ispustiti kratku kafu.



#### Napomena:

Da bi se ispustili drugi napici iz menija moraju se slediti isti postupci. Samo kada se ispušta proizvod "Flat White" aparat se mora pripremiti kao za pripremanje kapučina.

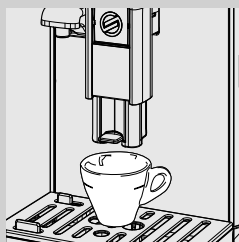

**1** Namestite 1 šoljicu ispod bloka za ispuštanje kafe.



**2** Pritisnite taster "☺" za pristup meniju "SPECIAL BEVERAGES".

**3** Odaberite napitak pritiskom na taster "▼" sve do stavke "RISTRETTO".

**4** Pritisnite taster "✓" da biste pokrenuli pripremu.

**5** Ispuštanje kafe se automatski prekida kada se dostigne unapred zadati nivo; ipak ga je moguće unapred prekinuti ponovnim pritiskom na taster "Special beverages" "☺".



## Podešavanje količine ispuštanja u šolju drugih napitaka iz menija "Special beverages"

Ovaj postupak omogućava da se podešava količina u šolji ostalih napitaka koji se nalaze na meniju u zavisnosti od ličnog ukusa.

Za primer se ilustruje kako ispuštiti kratku kafu.



### Napomena:

Da bi se ispuštili drugi napici iz menija moraju se slediti isti postupci. Samo kada se ispušta proizvod "Flat White" aparat se mora pripremiti kao za pripremanje kapučina.

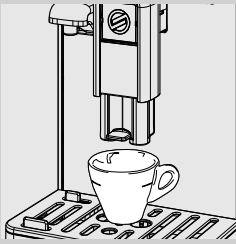

- 1 Namestite 1 šoljicu ispod bloka za ispuštanje kafe.



- 2 Pritisnite taster "☺" za pristup meniju "SPECIAL BEVERAGES".

- 3 Odaberite napitak pritiskom na taster "▼" sve do stavke "RISTRETTO".

- 4 Držite pritisnut taster "✓" sve dok se ne prikaže reč "MEMO", a zatim pustite taster. Sada je aparat u fazi programiranja. Aparat počinje sa ispuštanjem kafe.

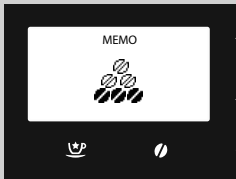

- 5 Pritisnite taster "☺" čim postignete željenu količinu kafe.

Sada je napitak programiran; kod svakog sledećeg odabira aparat ispušta jednaku programiranu količinu.



### Napomena:

Samo kada se ispušta proizvod "FLAT WHITE" mora se odvojeno programirati količina mleka i kafe onako kako je ilustrovano u slučaju programiranja kapučina.

## PROGRAMIRANJE NAPITKA

Aparat omogućava da se svaki napitak personalizuje u skladu sa sopstvenim ukusom i da se željene opcije memorišu u ličnom profilu.



1 Pritisnite taster "☰" za pristup glavnom meniju aparata.

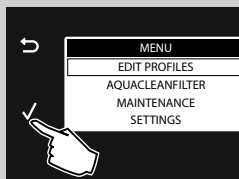

2 Pritisnite "✓" da biste to potvrdili.

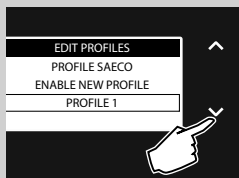

3 Pritisnite taster "▼" da biste odabrali osposobljeni profil u kom želite da programirate napitak.

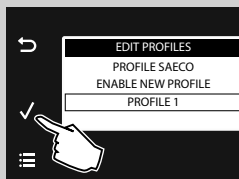

4 Pritisnite "✓" da biste to potvrdili.



### Napomena:

u ovom slučaju se ilustruju, kao primer, parametri koji mogu da se podešavaju za ispuštanje kapučina. Za podešavanje drugih napitaka koristite jednaki pristup. U nasicima koji sadrže samo kafu neće biti raspoloživi parametri za mleko.

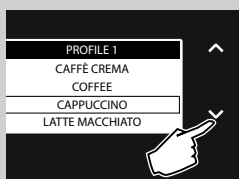

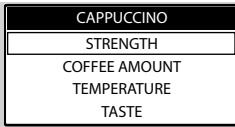

5 Pritisnite taster "▼" da biste odabrali "CAPPUCCINO".

6 Pritisnite "✓" da biste to potvrdili.



Ilustruju se parametri koji se mogu podešavati.

Da biste ih odabrali, pritisnite tastere za prelistavanje “” ili “”.

Za pristup pritisnite taster “”.

Da biste se vratili na prethodni prikaz na ekranu pritisnite taster “”.

Da biste se vratili na početni prikaz na ekranu pritisnite taster “”.

### Aroma





Ova postavka reguliše količinu kafe za mlevenje.

 = veoma blaga aroma

 = blaga aroma

 = normalna aroma

 = jaka aroma

 = veoma jaka aroma



 = ekstra jaka aroma

 = mlevena kafa

Pritisnite tastere za prelistavanje “” ili “” da biste izvršili odabir i pritisnite taster “” da biste ga potvrdili.

### Količina kafe



Regulisanjem skale na displeju posredstvom tastera za prelistavanje “” ili “” je moguće izabrati količinu vode za ispuštanje kafe.

Pritisnite “” da biste potvrdili podešavanje.

### Temperatura

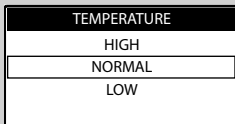

Ova postavka omogućava regulisanje temperature kafe.

**HIGH:** visoka temperatura.

**NORMAL:** srednja temperatura.

**LOW:** niska temperatura.

Pritisnite tastere za prelistavanje “” ili “” da biste izvršili odabir i pritisnite taster “” da biste ga potvrdili.

## Ukus





Ova postavka omogućava da se izvrši funkcija pre-natapanja. Tokom pre-natapanja kafa se lagano navlaži da bi se njena aroma maksimalno pojačala.

**DELICATE:** funkcija pre-natapanja se ne izvršava.



**BALANCED:** funkcija pre-natapanja je aktivna.

**FULL BODY:** funkcija pre-natapanja traje duže da bi se pojačao ukus kafe.

Pritisnite tastere za prelistavanje “” ili “” da biste izvršili odabir i pritisnite taster “” da biste ga potvrdili.

## Količina mleka



Regulisanjem skale na displeju posredstvom tastera za prelistavanje “” ili “” je moguće izabrati količinu mleka za primenu u odabranom napitku. Pritisnite “” da biste potvrdili podešavanje.



### Napomena:

Opcije za upravljanje mlekom pokazuju se samo za napitke na bazi mleka.

## PROGRAMIRANJE TOPLE VODE

Sledeća procedura opisuje programiranje tople vode.





**1** Pritisnite taster “” da biste odabrali “**HOT WATER**”.

**2** Pritisnite “” da biste to potvrdili.

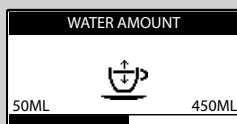
## Količina vode



Regulisanjem skale na displeju posredstvom tastera za prelistavanje “” ili “” je moguće izabrati količinu vode koju je potrebno ispustiti. Pritisnite “” da biste potvrdili podešavanje.

## VRAĆANJE PARAMETARA NAPITAKA

Za svaki profil je moguće vratiti fabričke postavke svih napitaka.

- 1 Pritisnite taster “✓” da biste odabrali “RESTORE TO DEFAULT”.
- 2 Pritisnite “✓” dvaput da biste to potvrdili. Svi parametri vraćaju se na fabričke vrednosti.

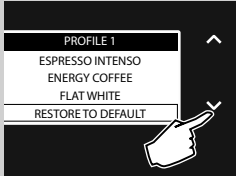

### **Napomena:**

Ovom komandom se poništavaju sve personalizovane postavke koje je programirao korisnik.



Za svaki napitak je moguće ponovo vratiti fabričke postavke svih parametara.

- 1 Nakon što ste odabrali željeni napitak, pritisnite taster “✓” da biste odabrali stavku “RESTORE TO DEFAULT”.
- 2 Pritisnite “✓” dvaput da biste to potvrdili. Svi parametri vraćaju se na fabričke vrednosti.

### **Napomena:**

Ovom komandom se poništavaju sve personalizovane postavke koje je programirao korisnik u odabranom proizvodu.

### **Napomena:**

Da biste izašli pritisnite taster “☰”.

## PROGRAMIRANJE APARATA

Aparat nudi mogućnost personalizacije podešavanja načina rada. Ta podešavanja primenjuju se na sve korisničke profile.

1 Pritisnite taster "☰" za pristup glavnom meniju aparata.

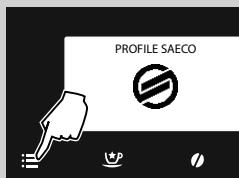

2 Pritisnite taster "▼" da biste odabrali "SETTINGS".

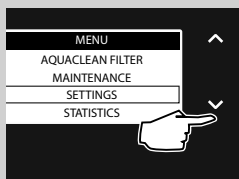

3 Pritisnite "✓" da biste to potvrdili.

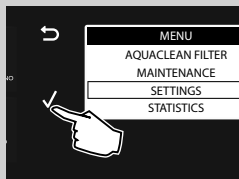

Ovde u nastavku su ilustrovani svi parametri koji se mogu podešavati. Da biste ih odabrali, pritisnite tastere za prelistavanje "▼" ili "▲". Za pristup pritisnite taster "✓". Da biste se vratili na prethodni prikaz na ekranu pritisnite taster "↶". Da biste se vratili na početni prikaz na ekranu pritisnite taster "☰".

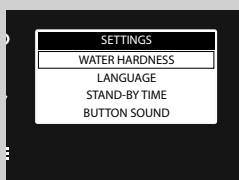

## Postavke vode

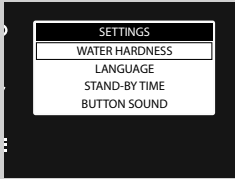

Stavka **POSTAVKE VODE** dozvoljava da se podešavaju parametri koji se odnose na vodu za optimalnu kafu.

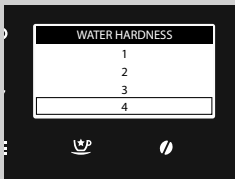

U **WATER HARDNESS** je moguće odrediti stepen tvrdoće vode. Da biste izmerili tvrdoću vode pogledajte poglavlje "Merenje i programiranje tvrdoće vode".

## Podešavanje jezika

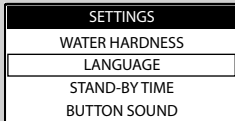

Ova postavka je važna za automatsko regulisanje parametara aparata u zavisnosti od zemlje korisnika.

## Postavke za Stand-by

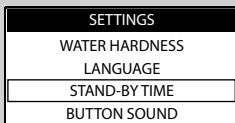

Stavka **STAND-BY** određuje posle koliko vremena od zadnjeg ispuštanja aparat ulazi u režim stand-by. Vreme za stand-by varira između 15, 30, 60 i 180 minuta.

**Zadato podešeno vreme je 15 minuta.**

## Zvuk tastera

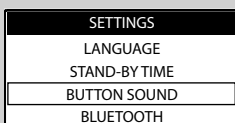

Ova postavka omogućava da se začuje zvuk aparata kada se pritisne neki od tastera.

**OFF:** Deaktivirano zvučno upozorenje

**ON:** Aktivirano zvučno upozorenje

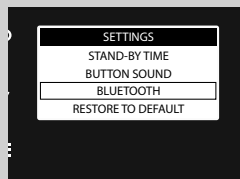
**Bluetooth veza (samo za modele: HD8969 i HD8977 HD8978)**

Meni **BLUETOOTH** omogućava povezivanje aparata sa mobilnim uređajem koji je kompatibilan sa ovom tehnologijom.

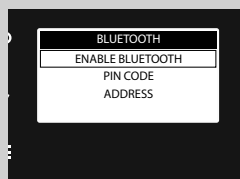

U opciji **ENABLE BLUETOOTH** nalaze se komande za aktiviranje funkcije.  
**OFF:** Bluetooth je aktivan (aparat se ne može povezati sa mobilnim uređajima).  
**ON:** Bluetooth nije aktivan (aparat se ne može povezati sa mobilnim uređajima).

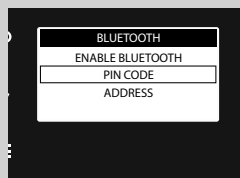

U **PIN CODE** nalazi se kod koji se traži tokom povezivanja sa mobilnim uređajima.

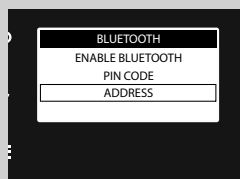

U delu **ADDRESS** nalazi se identifikacioni broj Bluetooth modula na aparatu.

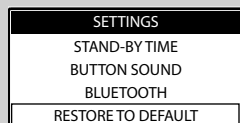
**Fabričke postavke**

Aktiviranjem stavke **RESTORE TO DEFAULT**, sve postavke aparata ponovo se vraćaju na zadate vrednosti. U ovom slučaju ukloniće se svi lični parametri.



## STATISTIKA

Aparat omogućava da se prikaže koliko napitaka je pripremljeno. Time se omogućava programiranje raznih održavanja navedenih u priručniku.

- 1 Pritisnite taster “☰” za pristup glavnom meniju aparata.



- 2 Pritisnite taster “∨” da biste odabrali “STATISTICS”.

- 3 Pritisnite “✓” da biste to potvrdili.

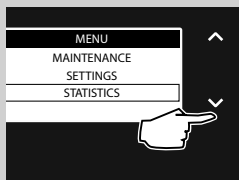

Prikazaće se količine ispuštenih napitaka podeljene prema pojedinoj stavci.

## ODRŽAVANJE

U ovom meniju se upravlja svim automatskim ciklusima za pravilno održavanje aparata.

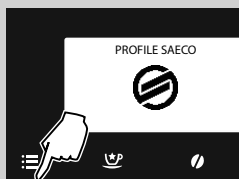

1 Pritisnite taster "☰" za pristup glavnom meniju aparata.

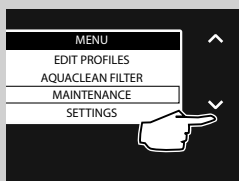

2 Pritisnite taster "▼" da biste odabrali "MAINTENANCE".

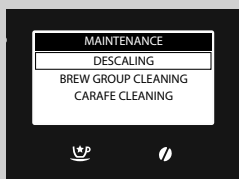

3 Pritisnite "✓" da biste to potvrdili.

4 Pritisnite tastere "▼" ili "▲" da biste odabrali ciklus koji želite aktivirati.

Ovde u nastavku su ilustrovani razni ciklusi koji se mogu aktivirati.

### Uklanjanje naslaga kamenca

Funkcija **DESCALING** aktivira ciklus uklanjanja naslaga kamenca (pogledajte poglavlje "Uklanjanje naslaga kamenca").

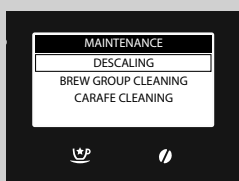

## Ciklus čišćenja bloka za pripremu kafe

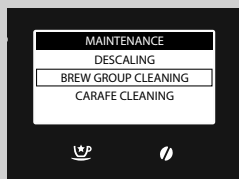

Funkcija **BREW GROUP CLEANING** omogućava mesečno čišćenje bloka za pripremu kafe (pogledajte poglavlje "Mesečno čišćenje bloka za pripremu kafe tabletama za odmaščivanje").

## Čišćenje posude

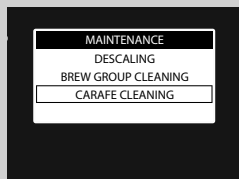

Meni **CARAFE CLEANING** omogućava da se upravlja čišćenjem posude.

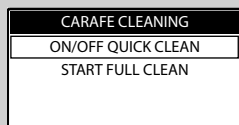

U delu **ON/OFF QUICK CLEAN** nalaze se komande za upravljanje "**Brzim ciklusom ispiranja**" koji se pokazuje nakon ispuštanja jednog napitka sa mlekom.

**OFF:** Ciklus je deaktiviran

**ON:** Ciklus je aktiviran.

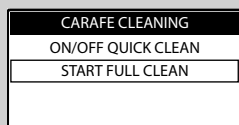

U **START FULL CLEAN** pokreće se čišćenje posude za mleko (pogledajte poglavlje "Mesečno čišćenje posude za mleko").

## ČIŠĆENJE I ODRŽAVANJE

### Svakodnevno čišćenje aparata



#### Upozorenje:

Vremenski tačni čišćenje i održavanje aparata od temeljne su važnosti za produženje njegovog životnog veka. Aparat je neprekidno izložen vlazi, kafi i kamencu!

Ovo poglavlje detaljno opisuje koje operacije je potrebno izvršavati i koliko često. U suprotnom slučaju, aparat će prestati da ispravno funkcioniše. Ovaj tip popravke NIJE pokriven garancijom!



#### Napomena:

- Za čišćenje aparata koristite meku krpu natopljenu vodom.
- U mašini za pranje sudova moguće je prati rešetku za šolje, unutrašnju posudu za kapanje, posudu za sakupljanje taloga i delove posude navedene u paragrafu "Sedmično čišćenje posude za mleko". Sve ostale komponente moraju se oprati mlakom vodom.
- Ne potapajte aparat u vodu.
- Ne koristite alkohol, rastvarače i/ili abrazivna sredstva za čišćenje aparata.
- Ne sušite aparat i/ili njegove delove u mikrotalasnoj i/ili u standardnoj pećnici.

Svakog dana, sa uključenim aparatom, ispraznite i očistite posudu za sakupljanje taloga i posudu za kapanje (unutrašnju). Pridržavajte se sledećih uputstava:



- 1 Pritisnite dugme ugrađeno u okvir i otvorite servisna vrata.

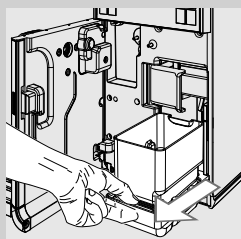

- 2 Uklonite posudu za kapanje (unutrašnju) i posudu za sakupljanje taloga.

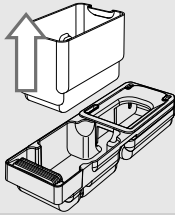

**3** Ispraznite posudu za sakupljanje taloga i operite je svežom vodom.

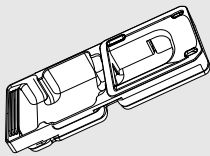

**4** Ispraznite i operite posudu za kapanje (unutrašnju) i poklopac svežom vodom.

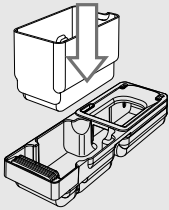

**5** Vratite tačno na mesto sve delove.

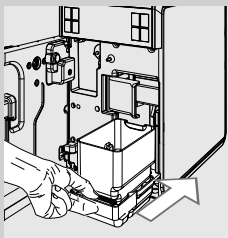

**6** Umetnite posudu i posudu za sakupljanje taloga i zatvorite servisna vrata.

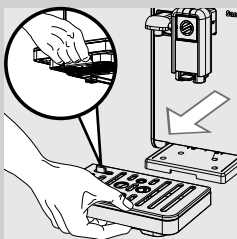

**7** Pritisnite ručicu koja se nalazi na donjem delu i izvucite posudu za kapanje (spoljnu); ispraznite je i operite.

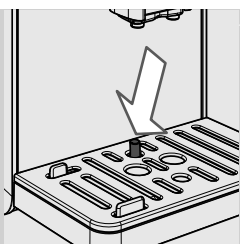
**Napomena:**

ovu operaciju izvršite čak i kada je indikator posude za kapanje podignut.

---

**Svakodnevno čišćenje rezervoara za vodu**

---

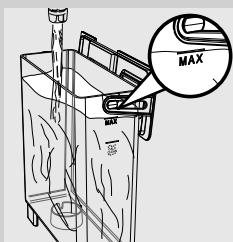

- 1** Uklonite mali beli filter ili filter za vodu AQUACLEAN (ako postoji) sa rezervoara za vodu i operite oba filtera svežom vodom.
- 2** Vratite na mesto mali beli filter ili filter za vodu AQUACLEAN (ako postoji) u odgovarajuće ležište vršeći blagi pritisak u kombinaciji sa laganim okretanjem.
- 3** Napunite rezervoar svežom vodom.

---

**Svakodnevno čišćenje posude za mleko**

---

Osim brzog ciklusa ispiranja posude, važno je svakodnevno izvršavati i čišćenje posude onako kako je navedeno u nastavku. To je potrebno da bi se zagarantovala higijena i priprema penušavog mleka savršene gustine.

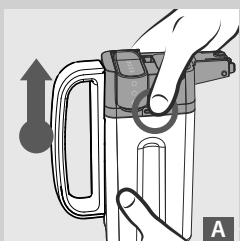
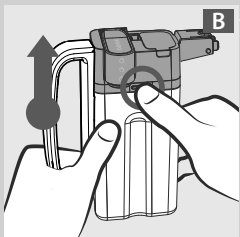
**A****B**

- 1** Pritisnite jedno od dugmadi za otkaçivanje kako biste uklonili gornji deo posude kako je prikazano na slikama (A ili B).

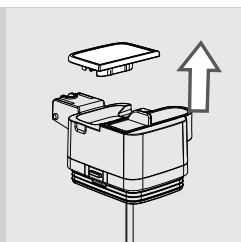

**2** Skinite poklopac.

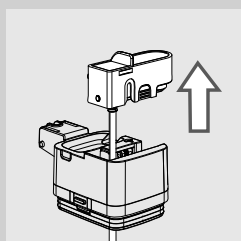

**3** Podignite blok za ispuštanje na posudi da biste ga skinuli sa gornjeg dela posude.

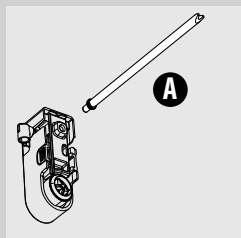

**4** Sa nastavka za penušanje mleka sa spojnicom (A) uklonite usisnu cev.

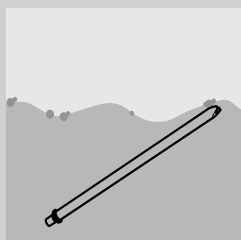

**5** Svežom vodom dobro operite cev sa spojnicom.

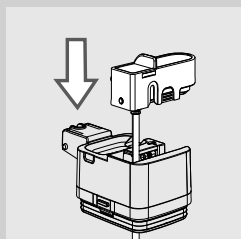

**6** Nakon što instalirate usisnu cev sa spojnicom, umetnite blok za ispuštanje na posudi u gornji deo posude.

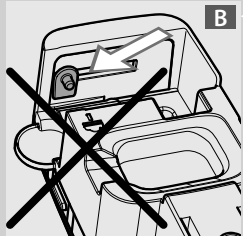
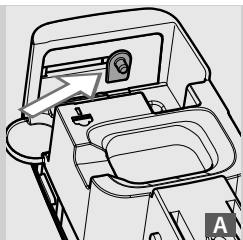

**Napomena:**

Ako blok za ispuštanje ne uspeva da se montira na gornji deo posude, znači da je klin u pogrešnom položaju (B). Pre montiranja bloka za ispuštanje, premestite klin u položaj (A) gurajući ga rukom.

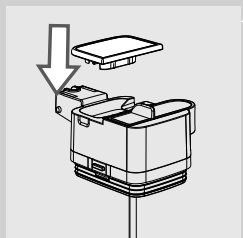

**7** Umetnite poklopac.

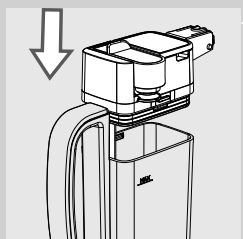

**8** Vratite na mesto gornji deo posude.



### Sedmično čišćenje posude za mleko

Sedmično čišćenje je najpotpunije jer uklanja svaki ostatak mleka iz bloka za ispuštanje.

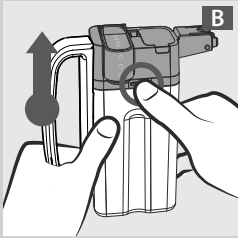
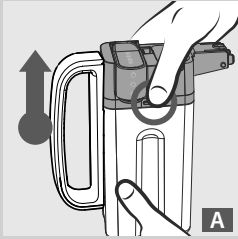

- 1** Pritisnite jedno od dugmadi za otkaçivanje kako biste uklonili gornji deo posude kako je prikazano na slikama (A ili B).

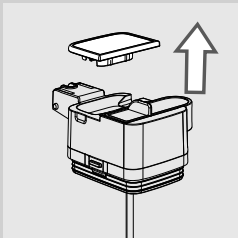

- 2** Skinite poklopac.

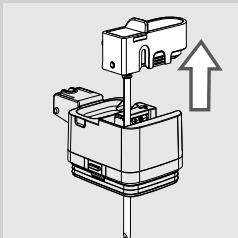

- 3** Podignite blok za ispuštanje na posudi da biste ga skinuli sa gornjeg dela posude. Blok za ispuštanje na posudi sastoji se od šest delova koji se moraju razmontirati. Svaki deo je označen velikim slovom (A, B, C, D, E, F).

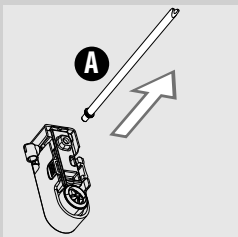

- 4** Spojnicom (A) uklonite usisnu cev sa nastavka za penušanje mleka.

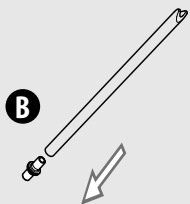

**5** Uklonite spojnicu (B) sa usisne cevi.

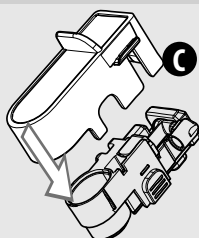

**6** Otkaçite poklopac (C) od bloka za ispuštanje posude za mleko vršeći lagani pritisak na stranama i pritišćući prema dole.

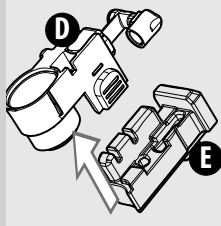

**7** Skinite mlaznicu za mleko (D) sa nosača (E).

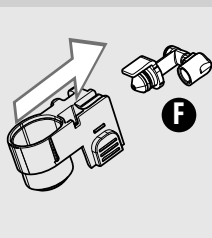

**8** Skinite spojnicu (F) sa mlaznice za mleko potežući je napolje.

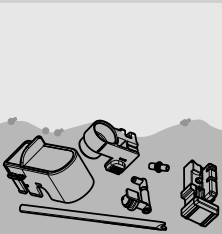

**9** Sve komponente dobro operite mlakom vodom.



**Napomena:**

Komponente je moguće prati u mašini za sudove.

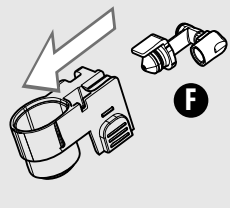

**10** Umetnite spojnicu (F) u mlaznicu za mleko pritisnuvši je do kraja.

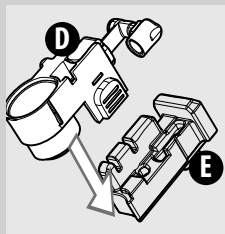

**11** Umetnite mlaznicu (D) u nosač (E).

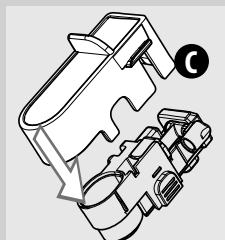

**12** Zakačite poklopac (C) za blok za ispuštanje na posudi.

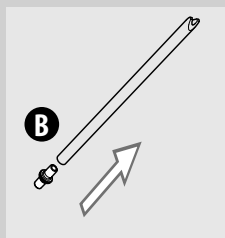

**13** Umetnite spojnicu (B) u usisnu cev.

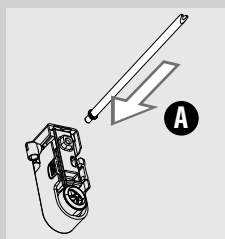

**14** Usisnu cev sa spojnicom (A) umetnite u nastavak za penušanje mleka.

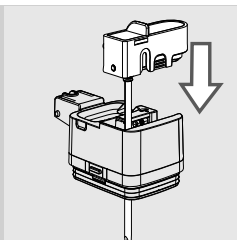

**15** Blok za ispuštanje umetnite u gornji deo posude.

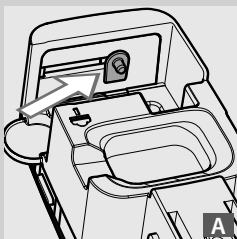

**Napomena:**

Ako blok za ispuštanje ne uspeva da se montira na gornji deo posude, znači da je klin u pogrešnom položaju (B). Pre montiranja bloka za ispuštanje, premestite klin u položaj (A) gurajući ga rukom.

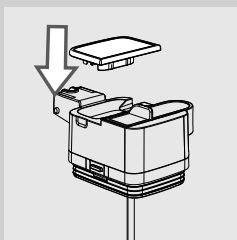
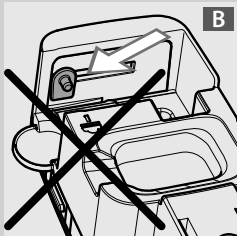

**16** Umetnite poklopac.

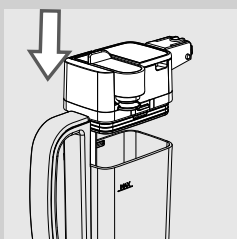

**17** Montirajte gornji deo posude za mleko uverivši se da je dobro pričvršćen.

### Sedmično čišćenje bloka za pripremu kafe

Blok za pripremu kafe treba očistiti svaki put kada se puni posuda za kafu u zrnju ili barem jednom nedeljno.

- 1 Isključite aparat pritiskom na taster "⏻" i izvucite utikač iz utičnice za struju.

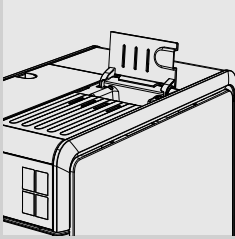

- 2 Podignite poklopac odeljka za prethodno samlevenu kafu.

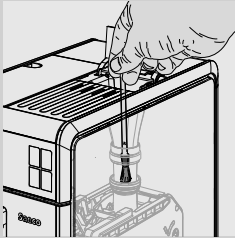

- 3 Četkicom za čišćenje dobro očistite odeljak za prethodno samlevenu kafu, uverivši se da više nema ostataka kafe u cevovodu.

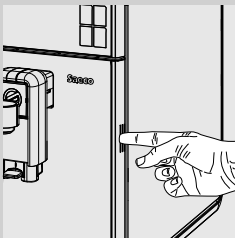

- 4 Pritisnite dugme ugrađeno u okvir i otvorite servisna vrata.

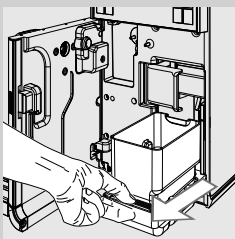

- 5 Uklonite posudu za kapanje (unutrašnju) i posudu za sakupljanje taloga i očistite ih.

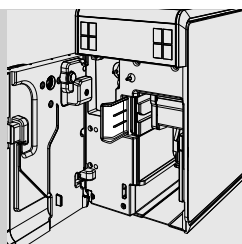

**6** Odvrite ručicu za deblokiranje bloka za pripremu kafe.

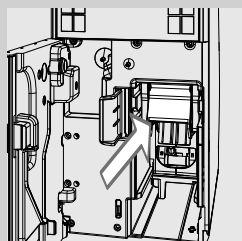

**7** Čvrsto uhvatite ručku bloka za pripremu kafe i potegnite je napolje.

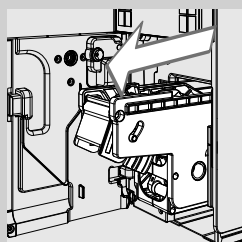

**8** Zadržavajući ručku u zategnutom položaju, izvucite blok za pripremu kafe.

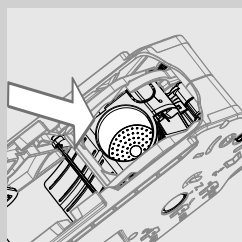

**9** Dobro operite blok za pripremu kafe svežom mlakom vodom; pažljivo očistite filter bloka za pripremu kafe.

**!** **Upozorenje:**

**Za čišćenje bloka za pripremu kafe nemojte koristiti deterdžente ili sapun.**

**10** Pustite da se blok za pripremu kafe u potpunosti osuši na vazduhu.

**11** Pažljivo očistite unutrašnjost aparata koristeći se mekom krpom navlaženom vodom.

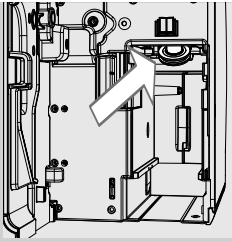

**12** Pažljivo očistite gornji tuš da biste odstranili eventualne naslage kafene prašine, koristeći neku neabrazivnu krpu.



**Pažnja:**

**Opasnost od opekotina! Gornji tuš je vruća komponenta. Uverite se da je aparat ohlađen pre nego što nastavite sa čišćenjem. Izvršite operaciju dok je aparat isključen barem jedan sat.**

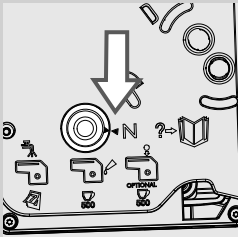

**13** Proverite da li je blok za pripremu kafe u stanju mirovanja; dve referentne oznake moraju se podudarati. U suprotnom slučaju, izvršite radnju opisanu pod tačkama (14 i 15).

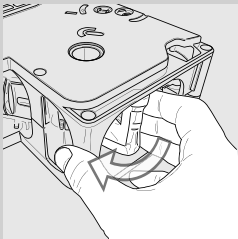

**14** Ponovo vratite blok za pripremu kafe u stanje mirovanja, ručno okrećući klin koji se nalazi na postolju kako je prikazano na crtežu na strani i okrećite ga sve do položaja za blokiranje opisanog u sledećoj tački.

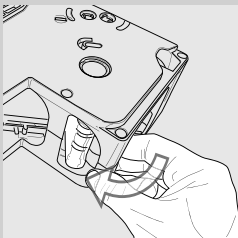

**15** Kada se dođe u položaj prikazan na crtežu na strani, uverite se da se dve referentne oznake podudaraju i da je blok za pripremu kafe blokiran.

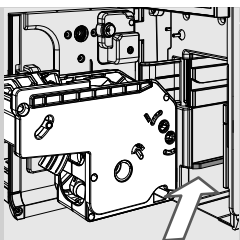

**16** Ponovo uvedite blok za pripremu kafe u njegovo sedište oslanjajući ga na vođice sve dok se ne zakači.

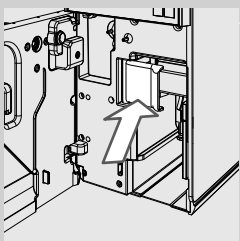

**17** Zatvorite ručicu za blokiranje bloka za pripremu kafe da biste ga blokirali.

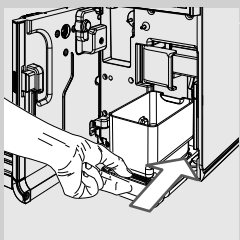

**18** Umetnite posudu za kapanje (unutrašnju) i posudu za sakupljanje taloga.



**19** Zatvorite servisna vrata.



## Mesečno čišćenje posude za mleko



Za ciklus mesečnog čišćenja savetuje se upotreba sistema za čišćenje protočnog sistema za mleko "Saeco Milk Circuit Cleaner" za uklanjanje eventualnih ostataka mleka iz sistema. "Saeco Milk Circuit Cleaner" prodaje se odvojeno. Da biste saznali više detalja pogledajte stranu koja se odnosi na proizvode za održavanje.



**Pažnja:**

**Opasnost od opekotina! Na početku ispuštanja mogu se pojaviti kratki mlazevi vruće vode i pare. Opasnost od opekotina! Sačekajte da završi ciklus pre nego što uklonite posudu za mleko.**

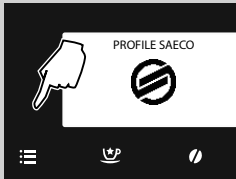

**1** Pritisnite taster "☰" za pristup glavnom meniju aparata.

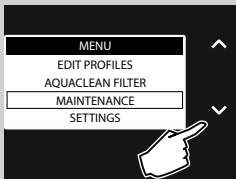

**2** Pritisnite taster "▼" da biste odabrali "MAINTENANCE".

**3** Pritisnite "✓" da biste to potvrdili.



**4** Pritisnite taster "▼" da biste odabrali "CARAFE CLEANING".

**5** Pritisnite "✓" da biste to potvrdili.

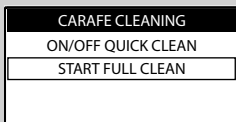

**6** Pritisnite taster "▼" da biste odabrali "START FULL CLEAN".

**7** Pritisnite "✓" da biste to potvrdili.

## START FULL CLEAN

START CARAFE  
FULL CLEAN?  
(~ 5 MINUTES)

- 8 Pritisnite "✓" za potvrdu ili "↶" ako se želite vratiti na prethodni meni.

## CARAFE CLEANING

REFILL  
WATER TANK

- 9 Rezervoar napunite svežom vodom sve do nivoa MAX. Pritisnite taster "✓" za potvrđivanje.

## CARAFE CLEANING

POUR DETERGENT  
INTO CARAFE & FILL  
WITH WATER

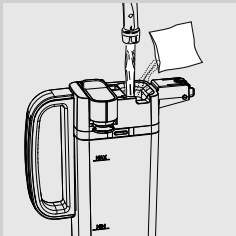

- 10 Uspite jedno pakovanje proizvoda za čišćenje u posudu za mleko. Posudu za mleko napunite svežom pijaćom vodom sve do nivoa MAX i sačekajte da se proizvod za čišćenje potpuno otopi.

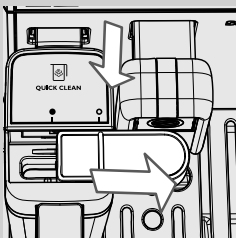

- 11 Umetnite posudu u aparat. Pustite da blok za ispuštanje na posudi klizi udesno sve do simbola "0". Pritisnite taster "✓" za potvrđivanje.

## CARAFE CLEANING

PLACE MILK CARAFE  
AND OPEN SPOUT

- 12 Pritisnite "✓" da biste to potvrdili.

## CARAFE CLEANING

PLACE CONTAINER  
UNDER THE CARAFE  
DISPENSING SPOUT

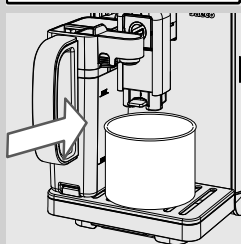

- 13** Stavite neku posudu dovoljnog kapaciteta (1,5 l) ispod bloka za ispuštanje. Pritisnite taster "✓" za potvrđivanje. Aparat počine sa distribucijom rastvora kroz blok za ispuštanje mleka.

## CARAFE CLEANING



- 14** Prikazuje se displej na strani koji omogućava da se prikazuje stanje napredovanja ciklusa.



**Pažnja:**  
**Nemojte piti rastvor ispušten tokom ovog procesa.**

## CARAFE RINSING

WATER TANK EMPTY  
ADD WATER

- 15** Po okončanju ispuštanja napunite rezervoar svežom vodom sve do nivoa MAX. Pritisnite taster "✓" za potvrđivanje.

## CARAFE RINSING

FILL CARAFE  
WITH FRESH WATER

- 16** Uklonite posudu za mleko i posudu aparata.

- 17** Pažljivo operite posudu za mleko i napunite je svežom pijaćom vodom do nivoa MAX. Posudu za mleko umetnite u aparat. Pritisnite taster "✓" za potvrđivanje.

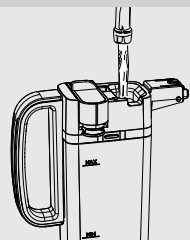

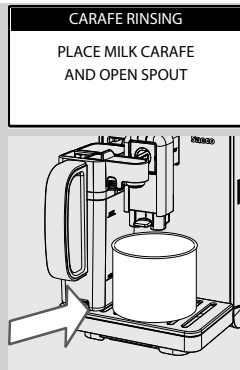

- 18** Ispraznite posudu i ponovo je namestite ispod bloka za ispuštanje kafe. Pritisnite taster "✓" za potvrđivanje.

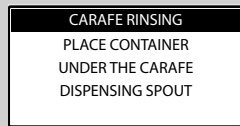

- 19** Pritisnite "✓" da biste to potvrdili.



- 20** Aparat počinje da ispušta vodu iz bloka za ispuštanje mleka. Prikazuje se displej pored.

- 21** Po okončanju ciklusa, aparat je spreman za ispuštanje proizvoda.

- 22** Rastavite i operite posudu za mleko onako kako je opisano u poglavlju "Sedmično čišćenje posude za mleko".

### Mesečno podmazivanje bloka za pripremu kafe



Podmažite blok za pripremu kafe nakon otprilike 500 ispuštanja ili jednom mesečno.

Mast Saeco za podmazivanje bloka za pripremu kafe može da se kupi odvojeno. Da biste saznali više detalja pogledajte stranu u ovim uputstvima za upotrebu koja se odnosi na proizvode za održavanje.

#### **!** Upozorenje:

**Pre podmazivanja bloka za pripremu kafe, očistite ga svežom vodom i pustite ga da se osuši onako kako je objašnjeno u poglavlju "Sedmično čišćenje bloka za pripremu kafe".**

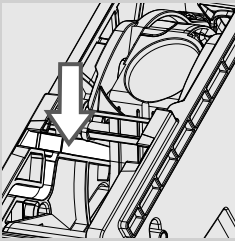

- 1 Nanesite mazivo ravnomerno na obe bočne vodiče.

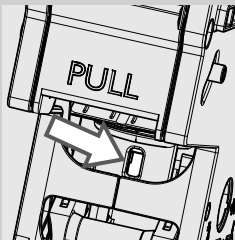
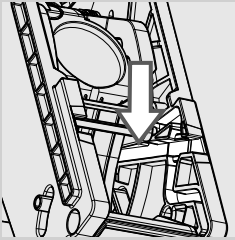

- 2 Pokažite i klip kako je prikazano na crtežu.

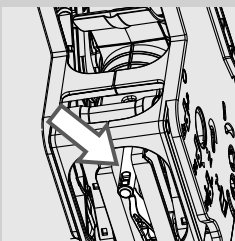

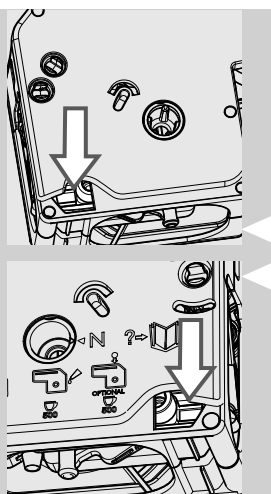

**3** Podmažite unutrašnje vođice koje se nalaze sa obe strane bloka za pripremu kafe.

**4** Umetnite blok za pripremu kafe u sedište sve dok ne škljocne u položaju (pogledajte poglavlje "Sedmično čišćenje bloka za pripremu kafe").

**5** Umetnite posudu za kapanje (unutrašnju) i posudu za sakupljanje taloga i zatvorite servisna vrata.

### Mesečno čišćenje bloka za pripremu kafe tabletama za odmašćivanje



Osim sedmičnog čišćenja, savetuje se da izvršite ciklus čišćenja pomoću tableta za odmašćivanje nakon približno 500 šolja kafe ili jednom mesečno. Ova radnja upotpunjava proces održavanja bloka za pripremu kafe. Tablete za odmašćivanje i komplet za održavanje prodaju se odvojeno. Da biste saznali više detalja pogledajte stranu koja se odnosi na proizvode za održavanje.

#### **!** Upozorenje:

**Tablete za odmašćivanje namenjene su isključivo za čišćenje i nemaju funkciju uklanjanja naslaga kamenca. Za uklanjanje naslaga kamenca koristite sredstvo za uklanjanje naslaga kamenca Saeco sledeći proceduru opisanu u poglavlju "Uklanjanje naslaga kamenca".**

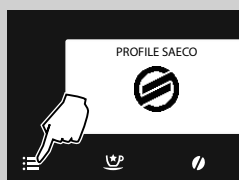

**1** Pritisnite taster "☰" za pristup glavnom meniju aparata.

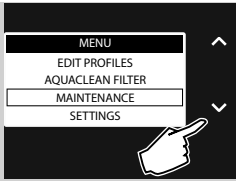

2 Pritisnite taster "✓" da biste odabrali "MAINTENANCE".

3 Pritisnite "✓" da biste to potvrdili.



4 Pritisnite taster "✓" da biste odabrali "BREW GROUP CLEANING".

5 Pritisnite "✓" da biste to potvrdili.

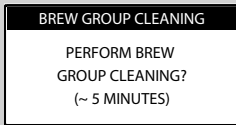

6 Pritisnite "✓" za potvrdu ili "↶" ako se želite vratiti na prethodni meni.

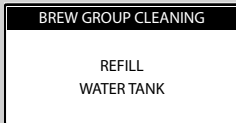

7 Rezervoar napunite svežom vodom sve do nivoa MAX. Pritisnite taster "✓".

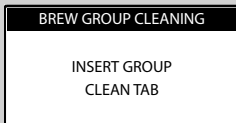

8 U odeljak za prethodno samlevenu kafu stavite jednu tabletu za odmašćivanje. Pritisnite taster "✓".

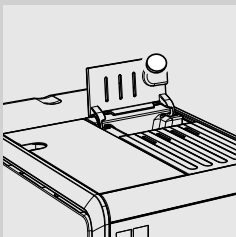

BREW GROUP CLEANING

PLACE A CONTAINER  
UNDER THE  
DISPENSING SPOUT

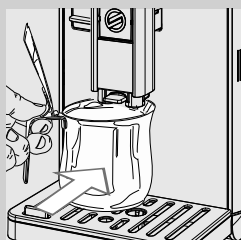

- 9** Ispod bloka za ispuštanje kafe postavite posudu (1,5 l). Pritisnite taster "✓" da biste pokrenuli ciklus čišćenja.



**Pažnja:**

**Nemojte piti rastvor ispušten tokom ovog procesa.**

BREW GROUP CLEANING



- 10** Prikazuje se ikona na strani. D displej prikazuje stanje napredovanja ciklusa.



- 11** Po okončanju ispuštanja uklonite i ispraznite posudu.

- 12** Izvršite čišćenje bloka za pripremu kafe onako kao je opisano u poglavlju "Sedmično čišćenje bloka za pripremu kafe".



## UKLANJANJE NASLAGA KAMENCA

Kada se prikaže simbol "⚠️" potrebno je nastaviti sa uklanjanjem naslaga kamenca.

Ciklus uklanjanja naslaga kamenca traje približno 30 minuta.

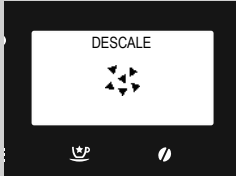

### ! Upozorenje:

**Ako se ova operacija ne izvrši, aparat će prestati da ispravno funkcioniše; u takvom slučaju popravka NIJE pokrivena garancijom.**

### ! Pažnja:

**Upotrebljavajte isključivo rastvor za uklanjanje naslaga kamenca Saeco, formulisan baš sa namerom da se optimizuje radni učinak aparata. Upotrebom drugih proizvoda može doći do oštećenja na aparatu i do stvaranja taloga u vodi.**



Rastvor za uklanjanje naslaga kamenca Saeco se prodaje odvojeno. Za više detalja pogledajte stranu u ovim uputstvima za upotrebu koja se odnosi na proizvode za održavanje.

### ! Pažnja:

**Nemojte piti rastvor za uklanjanje naslaga kamenca i ispuštene proizvode sve dok se ne završi ciklus. Ni u kom slučaju ne koristite sirće kao sredstvo za uklanjanje naslaga kamenca.**

### ☰ Napomena:

nemojte vaditi blok za pripremu kafe tokom procesa uklanjanja naslaga kamenca.

Da biste izvršili ciklus uklanjanja naslaga kamenca, pridržavajte se sledećih uputstava:



**1** Pritisnite taster "☰" za pristup glavnom meniju aparata.

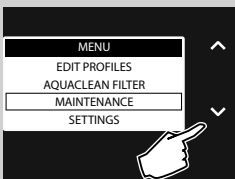

**2** Pritisnite taster "▼" da biste odabrali "MAINTENANCE".

**3** Pritisnite "✓" da biste to potvrdili.

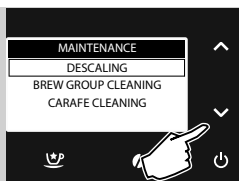

4 Pritisnite "✓" da biste potvrdili odabir stavke "DESCALING".



**Napomena:**

ako je taster "✓" pritisnut greškom, pritisnite taster "↶" da biste izašli.

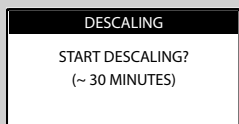

5 Pritisnite taster "✓" za potvrđivanje.

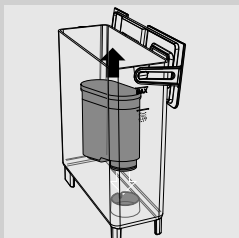

6 Izvucite rezervoar za vodu i isperite ga. Uklonite filter AquaClean.



7 Pritisnite taster "✓" za potvrđivanje.

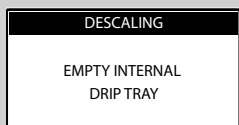

8 Uklonite unutrašnju posudu za kapanje, onu spoljnu i posudu za sakupljanje taloga. Pritisnite taster "✓" za potvrđivanje.

## DESCALING

FILL HALF CARAFE  
WITH WATER. INSERT  
IN BREWING POSITION

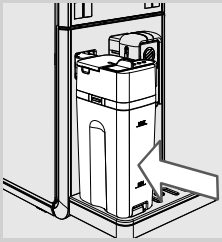

## DESCALING

PLACE A CONTAINER  
UNDER THE  
DISPENSING SPOUT

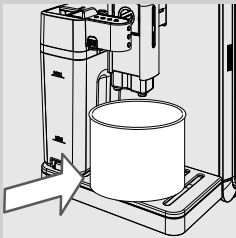

## DESCALING

POUR DESCALING SOLUTION  
AND WATER INTO THE TANK UP  
TO THE CALC-CLEAN LEVEL

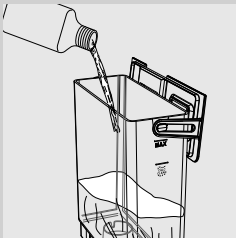

- 9** Polovinu posude napunite vodom i stavite je u aparat.  
Pustite da blok za ispuštanje na posudi klizi udesno sve do simbola "○".  
Pritisnite taster "✓" za potvrđivanje.

- 10** Posudu odgovarajućeg kapaciteta (1,5 l) smestite ispod bloka za ispuštanje na posudi za mleko i bloka za ispuštanje kafe.  
Pritisnite taster "✓" za potvrđivanje.

- 11** Uspite ceo sadržaj sredstva za uklanjanje kamenca Saeco.

- 12** Rezervoar napunite svežom vodom sve do nivoa CALC CLEAN.  
Vratite rezervoar u aparat.  
Pritisnite taster "✓" za potvrđivanje.



- 13** Aparat počinje da ispušta rastvor za uklanjanje naslaga kamenca u pravilnim intervalima; displej pokazuje stanje napredovanja ciklusa.



**Napomena:**

da biste ispraznili posudu tokom procesa i pauzirali ciklus uklanjanja naslaga kamenca, pritisnite taster "↶". Da biste nastavili sa ciklusom, pritisnite taster "✓".

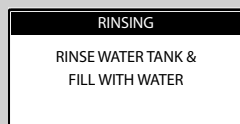

- 14** Poruka pokazuje da je prva faza završena. Rezervoar za vodu mora se isprati. **Rezervoar za vodu napunite svežom vodom sve do nivoa CALC CLEAN.** Pritisnite taster "✓".

**Napomena:**

sistem mora da se očisti unapred određenom količinom vode. Ako se rezervoar za vodu ne napuni do nivoa CALC CLEAN, aparat za potrebe ispiranja može da zatraži punjenje rezervoara više puta.



- 15** Ispraznite posudu za kapanje (unutrašnju) i ponovo je vratite u položaj. Zatim pritisnite taster "✓".

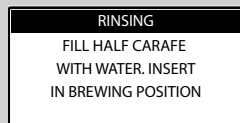

- 16** Ispraznite posudu za mleko i napunite je do polovine svežom vodom. Ponovo je umetnite u aparat dok je blok za ispuštanje otvoren. Pritisnite taster "✓".

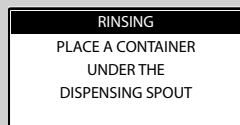

- 17** Ispraznite posudu i ponovo je stavite ispod bloka za ispuštanje na posudi za mleko i bloka za ispuštanje kafe. Pritisnite taster "✓".

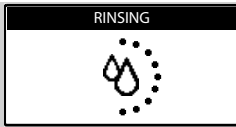

**18** Pokreće se ciklus za ispiranje. Skala pokazuje stanje napredovanja procesa.

 **Napomena:**

da biste ispraznili posudu tokom procesa i pauzirali ciklus ispiranja, pritisnite taster "↶". Da biste nastavili sa ciklusom, pritisnite taster "✓".

 **Napomena:**

Ciklus ispiranja obavlja pranje sistema sa prethodno određenom količinom vode da bi se zagantovao optimalan radni učinak aparata. Ako se rezervoar ne napuni do nivoa CALC CLEAN, aparat može da zatraži izvršenje više ciklusa.

**19** Kada je ispuštena sva voda potrebna za ciklus ispiranja, aparat automatski završava proces uklanjanja naslaga kamenca.

**20** Na kraju procesa uklanjanja naslaga kamenca, aparat izvršava automatski ciklus ispiranja. Sačekajte da završi pre uklanjanja i pražnjenja posude.

**21** Rastavite i operite posudu za mleko onako kako je opisano u poglavlju "Sedmično čišćenje posude za mleko".

**22** Ispraznite posudu za kapanje (unutrašnju) i ponovo je vratite u položaj.

**23** Vratite filter za vodu AquaClean (ako je prisutan) u rezervoar za vodu.

 **Napomena:**

na kraju ciklusa uklanjanja naslaga kamenca, operite blok za pripremu kafe onako kako je opisano u poglavlju "Sedmično čišćenje bloka za pripremu kafe".

---

### **Prekid ciklusa uklanjanja naslaga kamenca**

---

Nakon što se pokrene ciklus uklanjanja naslaga kamenca, on mora da se završi uz izbegavanje isključivanja aparata.

Ako se aparat blokira iz ciklusa je moguće izaći pritiskom na taster on/off.

U tom slučaju, ili u slučaju prekida električne struje ili slučajnog isključenja napojnog kabla, ispraznite i dobro isperite rezervoar za vodu i ponovo ga napunite sve do nivoa CALC CLEAN.

Sledite uputstva koja se nalaze u poglavlju "Ciklus ručnog ispiranja" pre nego što nastavite sa ispuštanjem napitaka.

Ako ciklus nije završen, aparat će nastaviti da traži izvršenje ciklusa uklanjanja naslaga kamenca čim to bude moguće.

## PORUKE NA DISPLEJU

## Prikazana poruka

## Značenje poruke



Napunite posudu za kafu u zrnju.

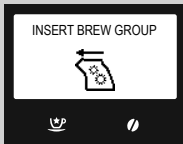

Blok za pripremu kafe mora da se umetne u aparat.



Umetnite posudu za sakupljanje taloga i unutrašnju posudu za kapanje.

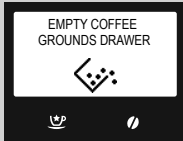

Ispraznite posudu za sakupljanje taloga.

**Napomena:**

posuda za sakupljanje taloga mora se isprazniti tek kada aparat to zatraži i kada je aparat uključen. Pražnjenje posude dok je aparat isključen ne dozvoljava da aparat registruje izvršeno pražnjenje.



Zatvorite servisna vrata.



Izvcite rezervoar za vodu i napunite ga. Rezervoar je moguće napuniti čak i korišćenjem odgovarajućeg otvora na poklopcu.

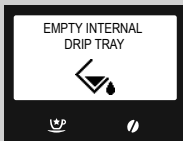



Otvorite servisna vrata i ispraznite unutrašnju posudu za kapanje.

**Napomena:**

Izvršavanjem ove operacije dok je aparat uključen registruje se izvršeno pražnjenje posude za sakupljanje taloga i poništava se odnosni brojač; iz tog razloga potrebno je isprazniti i talog kafe.

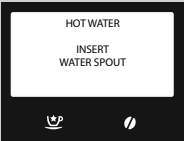
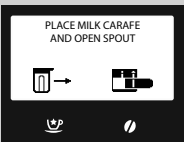

Umetnite poklopac posude za kafu u zrnju i/ili poklopac za zrna.

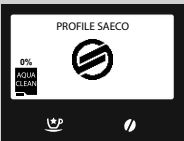
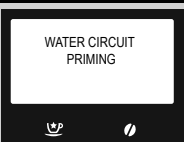
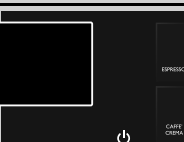
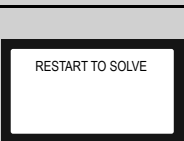
Prikazana poruka	Značenje poruke
	<p>Umetnite blok za ispuštanje vode da biste pokrenuli ispuštanje. Pritisnite "ESC" da biste izašli.</p>
	<p>Umetnite posudu za mleko sa otvorenim blokom za ispuštanje pre nego što pokrenete ispuštanje.</p>
	<p>Aparat mora da se očisti od naslaga kamenca. Pridržavajte se operacija opisanih u poglavlju "Uklanjanje naslaga kamenca" ovog priručnika. <u>Napomena: u slučaju propuštenog uklanjanja naslaga kamenca, aparat će prestati da ispravno funkcioniše. U tom slučaju popravka NIJE pokrivena garancijom.</u></p>
	<p>Aparat signalizuje da je potrebno zameniti filter za vodu "AquaClean".</p>
	<p>Aparat izvršava punjenje sistema za vodu. Sačekajte da ova operacija završi.</p>
	<p>Crvena led lampica treperi. Pritisnite bilo koji taster da biste izašli iz režima stand-by.</p>
	<p>Zapišite šifru (E xx) koja je navedena na displeju u dnu. Isključite aparat. Ponovo ga uključite posle 30 sekundi. Ponovite postupak 2 ili 3 puta. Ako se aparat ne pokrene, kontaktirajte liniju za pomoć Philips SAECO u svojoj zemlji i saopštite šifru koja se pojavila na displeju. Kontakti su navedeni u garantnom listu koji ste dobili odvojeno ili na adresi <a href="http://www.philips.com/support">www.philips.com/support</a>.</p>



## REŠAVANJE PROBLEMA

Ovo poglavlje predstavlja kratak sadržaj najčešćih problema koji bi mogli da se odnose na vaš aparat.

Ako vam informacije navedene u nastavku ne pomažu da rešite problem, pogledajte stranu FAQ na lokaciji [www.saeco.com/support](http://www.saeco.com/support) ili kontaktirajte liniju za pomoć Philips Saeco za vašu zemlju.

Kontakti su navedeni u garantnom listu koji ste dobili odvojeno ili na adresi [www.saeco.com/support](http://www.saeco.com/support).

Problem	Uzroci	Rešenja
Aparat se ne uključuje.	Aparat nije povezan na električnu mrežu.	Povežite aparat na električnu mrežu.
	Glavni prekidač u položaju "0".	Proverite da li se glavni prekidač nalazi u položaju "1".
Posuda za kapanje se puni čak i ako se voda ne prazni.	Ponekad aparat automatski isprazni vodu u posudu za kapanje da bi upravljao ispiranjem sistema i da bi se zagarantovalo optimalno funkcionisanje.	Ovo ponašanje se smatra normalnim.
Kafa nije dovoljno topla.	Šolje/šoljice su hladne.	Unapred zagrejte šolje/šoljice toplom vodom ili upotrebite blok za ispuštanje tople vode.
	Temperatura napitka je podešena kao Low u meniju za programiranje.	Uverite se da je u meniju za programiranje temperatura podešena na Normal ili High.
	Kafi se dodaje hladno mleko.	Hladno mleko spušta temperaturu gotovog proizvoda: unapred zagrejte mleko pre dodavanja u napitak.
Ne izlazi topla voda.	Blok za ispuštanje tople vode/pare je zapušten ili prljav.	Očistite blok za ispuštanje tople vode. Pregledajte kljun da biste proverili da li je blok za ispuštanje zapušten. Napravite rupu u kamencu pomoću šiljka ili igle.
Aparat ne puni šolju/šoljicu.	Aparat nije bio programiran.	Uđite u meni za programiranje napitaka i podesite postavku dužine kafe prema ličnim željama za svaki tip napitka.
Kafa ima premalo krema (pogledajte napomenu).	Mešavina nije odgovarajuća, kafa nije sveže ispržena ili je suviše krupno samlevena.	Promenite mešavinu kafe ili podesite mlevenje kao u poglavlju "Podešavanje keramičkog mlina za kafu".
	Zrna kafe ili prethodno samlevena kafa su prestari.	Uverite se da koristite svežu kafu u zrnju ili prethodno samlevenu kafu.
Ne stvara se mlečna pena.	Blok za ispuštanje mleka nije izvađen.	Proverite da li je blok za ispuštanje mleka pravilno izvađen sve do simbola "O".
	Posuda nije ispravno ponovo montirana sa svim svojim detaljima.	Uverite se da je cev umetnuta. Sve komponente se moraju ponovo pravilno montirati onako kako je opisano u paragrafu "Sedmično čišćenje posude za mleko".
Aparatu treba mnogo vremena da se zagreje ili je ograničena količina vode koja izlazi iz cevi.	Sistem aparata je zagušen kamenom.	Uklonite naslage kamena iz aparata.

<b>Problem</b>	<b>Uzroci</b>	<b>Rešenja</b>
Nemoguće je izvući blok za pripremu kafe.	Blok za pripremu kafe je van položaja.	Uključite aparat. Zatvorite servisna vrata. Blok za pripremu kafe automatski se vraća u početni položaj.
	Posuda za sakupljanje taloga je umetnuta.	Izvadite posudu za sakupljanje taloga pre uklanjanja bloka za pripremu kafe.
Suviše mlevene kafe nalazi se ispod ili iznad bloka za pripremu kafe.	Kafa koja se koristi možda nije prikladna za upotrebu u automatskim aparatima.	Možda će biti potrebno promeniti tip kafe ili modifikovati postavke mlina za kafu (pogledajte poglavlje "Podešavanje keramičkog mlina za kafu").
	Aparat podešava mlin za kafu za novu vrstu kafe u zrnu ili prethodno samlevene kafe.	Aparat se reguliše automatski nakon ispuštanja nekoliko kafa da bi se optimizovala ekstrakcija u odnosu na kompaktnost mlevene kafe. Možda će biti potrebno ispustiti 2 ili 3 proizvoda za potpuno podešavanje mlina za kafu. Ne radi se o nepravilnom radu aparata.
Aparat proizvodi previše vlažan ili previše suv talog kafe.	Podesite mlin za kafu.	Podešavanje keramičkog mlina za kafu utiče na kvalitet taloga. Ako je talog previše vlažan, odredite postavke za krupnije mlevenje. Ako je talog previše suv, odredite postavke za sitnije mlevenje. Pogledajte poglavlje "Podešavanje keramičkog mlina za kafu".
Aparat melje zrna kafe ali kafa ne izlazi (pogledajte napomenu).	Nedostaje voda.	Napunite rezervoar za vodu i ponovo napunite sistem (pogledajte poglavlje "Ciklus ručnog ispiranja").
	Blok za pripremu kafe je prljav.	Očistite blok za pripremu kafe (poglavlje "Sedmično čišćenje bloka za pripremu kafe").
	Ovo može da se desi kada aparat automatski podešava dozu.	Ispustite nekoliko kafa kao što je opisano u poglavlju "Saeco Adapting System".
	Blok za ispuštanje je prljav.	Očistite blok za ispuštanje.
Kafa je previše vodenasta (pogledajte napomenu).	Ovo može da se desi kada aparat automatski podešava dozu.	Ispustite nekoliko kafa kao što je opisano u poglavlju "Saeco Adapting System".
	Kafa je krupno mlevena.	Promenite mešavinu kafe ili podesite mlevenje kako je opisano u poglavlju "Podešavanje keramičkog mlina za kafu".
	Izborni prekidač posude za kafu u zrnu je pomeran.	Namestite izborni prekidač u položaj  .
Kafa izlazi polako (pogledajte napomenu).	Kafa je previše sitno mlevena.	Promenite mešavinu kafe ili podesite mlevenje kako je opisano u poglavlju "Podešavanje keramičkog mlina za kafu".
	Sistemi su zagušeni.	Izvršite jedan ciklus uklanjanja naslaga kamenca.
	Blok za pripremu kafe je prljav.	Očistite Blok za pripremu kafe (pogledajte poglavlje "Sedmično čišćenje bloka za pripremu kafe").

Problem	Uzroci	Rešenja
Kafa izlazi izvan bloka za ispuštanje.	Blok za kafu je začepljen ili montiran na pogrešan način.	Očistite blok za ispuštanje i izlazne otvore i pravilno ga namestite.
Nije moguće montirati blok za ispuštanje na posudi za mleko.	Klin je u pogrešnom položaju.	Klin namestite ručno u pravilan položaj i umetnite blok za ispuštanje na posudi.
Aparat se ne povezuje sa aplikacijom.	Mobilni uređaj je suviše udaljen od aparata.	Od aparata se nemojte udaljavati više od 5 m dok se koristi mobilni uređaj.



**Napomena:**

ovi problemi mogu biti normalni ako je izmenjena mešavina kafe ili u slučaju da se obavlja prva instalacija. U tom slučaju sačekajte da aparat izvrši samopodešavanje kako je opisano u poglavlju "Saeco Adapting System".

## UŠTEDA ENERGIJE

### Stand-by

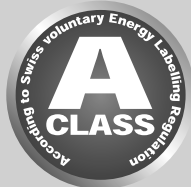

Superautomatski aparat za espresso kafu Saeco je projektovan za uštedu energije, kako pokazuje energetska etiketa Klase A.

Posle određenog perioda neaktivnosti koji može programirati korisnik (pogledajte poglavlje "Programiranje aparata"), aparat se automatski gasi. Ako je ispušten neki proizvod, aparat vrši ciklus ispiranja.

U načinu rada stand-by potrošnja energije je manja od 1Wh.

Da biste uključili aparat, pritisnite taster "⏻" na koji sekund (ako je glavni prekidač na pozadini aparata u položaju "I"). Ako je bojler hladan, aparat izvršava ciklus ispiranja.

Aparat se može i ručno dovesti u režim stand-by tako što ćete taster STAND-BY držati pritisnut 3 sekunde.



#### Napomena:

- 1 aparat ne ulazi u režim rada stand-by ako su servisna vrata otvorena.
- 2 Nakon aktivacije režima stand-by aparat može izvršiti ciklus ispiranja. Da biste prekinuli ciklus pritisnite taster "↶".

Aparat se može ponovo aktivirati:

- 1 pritiskom na bilo koji taster na upravljačkoj tabli;
- 2 otvaranjem servisnih vrata (nakon zatvaranja vrata, aparat se vraća u režim stand-by).

Kada se aparat nalazi u režimu stand-by, treperi crvena lampica na tasteru "⏻".

**TEHNIČKE KARAKTERISTIKE**

Proizvođač zadržava pravo izmene tehničkih karakteristika proizvoda.

Nominalni napon - Nominalna snaga - Napajanje	Pogledati identifikacionu pločicu koja se nalazi na aparatu
Materijal kućišta	Termoplastika/metal
Dimenzije (š x v x d)	210 x 360 x 460 mm
Težina	13 kg
Dužina kabla	800-1200 mm
Upravljačka tabla	Prednji deo
Dimenzije šoljice	110 mm
Rezervoar za vodu	1,7 litara - Odvojiv
Kapacitet posude za kafu u zrnju	270 g
Kapacitet posude za sakupljanje taloga	20
Pritisak pumpe	15 bara
Bojler	Inoks čelik
Bezbednosni uređaji	Sigurnosni ventil pritiska u bojleru - Dvostruki sigurnosni termostat - Termo-osigurač
Bluetooth	Bluetooth Smart (low energy)
Maksimalna daljina za korišćenje	5 m
Kompatibilnost tableta	Avanti App je kompatibilan sa uređajem iPad 3/4/Air/mini sa displejem Retina, sa operativnim sistemom iOS7 i novijim; sa uređajima Samsung Galaxy Tab 3 (8.0")/Tab 4 (10.1")/Note pro LTE (12.2"), Nexus 7 2013 (7"), Sony Xperia Z LTE (10.1") sa operativnim sistemom Android v.4.3 i novijim, i sa uređajima Bluetooth 4.0 i novijim verzijama.

## GARANCIJA I POMOĆ

### Garancija

Da biste dobili detaljne informacije o garanciji i uslovima koji su s njom povezani, pogledajte garantni list koji vam je isporučen odvojeno.

### Pomoć

Želimo da se uverimo da ćete biti zadovoljni kupovinom vašeg aparata. Ukoliko to već niste učinili, registrujte proizvod na adresi **www.saeco.com/welcome**. Na ovaj način možemo da ostanemo u kontaktu sa vama i da vas podsetimo na operacije čišćenja i uklanjanja naslaga kamenca.

Da biste dobili pomoć ili tehničku podršku posetite veb lokaciju kompanije Philips na adresi **www.saeco.com/support** ili kontaktirajte liniju za pomoć Philips Saeco u svojoj zemlji.

Kontakt broj je naveden u garantnoj knjižici koju ste dobili zasebno ili na adresi **www.saeco.com/support**.

## NARUČIVANJE PROIZVODA ZA ODRŽAVANJE

Za čišćenje i uklanjanje naslaga kamenca, koristite isključivo proizvode za održavanje Saeco. Ove proizvode moguće je kupiti u internet prodavnici Philips (ako je dostupna u Vašoj zemlji) na adresi **www.shop.philips.com/service**, kod vašeg prodavca od poverenja ili u ovlašćenim servisnim centrima.

U slučaju poteškoća sa pronalaženjem proizvoda za održavanje aparata, kontaktirajte liniju za pomoć Philips Saeco u svojoj zemlji.

Kontakti su navedeni u garantnom listu koji ste dobili odvojeno ili na adresi **www.saeco.com/support**.

Panoramski prikaz proizvoda za održavanje

- Sredstvo za uklanjanje naslaga kamenca CA6700





- Filter AquaClean CA6903



- Mast HD5061







- Tablete za odmaščivanje CA6704



- Sistem čiščenja protočnog sistema za mleko CA6705

Naziv	Ikona na displeju	Količina kafe u šolji (približno)	Trajanje ispuštanja mleka (približno)
<b>Espresso</b>		Standardna količina: 50 ml Varijacije količine: 30-70 ml	
<b>Espresso Lungo</b>		Standardna količina: 70 ml Varijacije količine: 40-110 ml	
<b>Caffè Crema</b>		Standardna količina: 125 ml Varijacije količine: 70-280 ml	
<b>Kafa</b>		Standardna količina: 110 ml Varijacije količine: 70-140 ml	
<b>Espresso macchiato</b>		Standardna količina: 50 ml Varijacije količine: 30-70 ml	Standardno trajanje: 5 s Varijacije trajanja: 5-30 s
<b>Cappuccino</b>		Standardna količina: 54 ml Varijacije količine: 30-170 ml	Podrazumevano: 20 s Varijacije trajanja: 10-50 s
<b>Latte macchiato</b>		Standardna količina: 32 ml Varijacije količine: 30-170 ml	Podrazumevano: 25 s Varijacije trajanja: 10-75 s
<b>Mlečna pena</b>			Podrazumevano: 30 s Varijacije trajanja: 10-75 s



Naziv	Ikona na displeju	Količina kafe u šolji (približno)	Trajanje ispuštanja mleka (približno)
<b>Ristretto</b>		Standardna količina: 30 ml Varijacije količine: 20-40 ml	
<b>Espresso Intenso</b>		Standardna količina: 70 ml Varijacije količine: 40-110 ml	
<b>Espresso mild</b>		Standardna količina: 40 ml Varijacije količine: 30-70 ml	
<b>Energy Coffee</b>		Standardna količina: 190 ml Varijacije količine: 110-320 ml	
<b>Flat White (Café au lait)</b>		Standardna količina: 70 ml Varijacije količine: 30-260 ml	Standardna količina: 20 s Varijacije trajanja: 10-50 s
<b>Topla voda</b>		Standardna količina: 300 ml Varijacije količine: 50-450 ml	

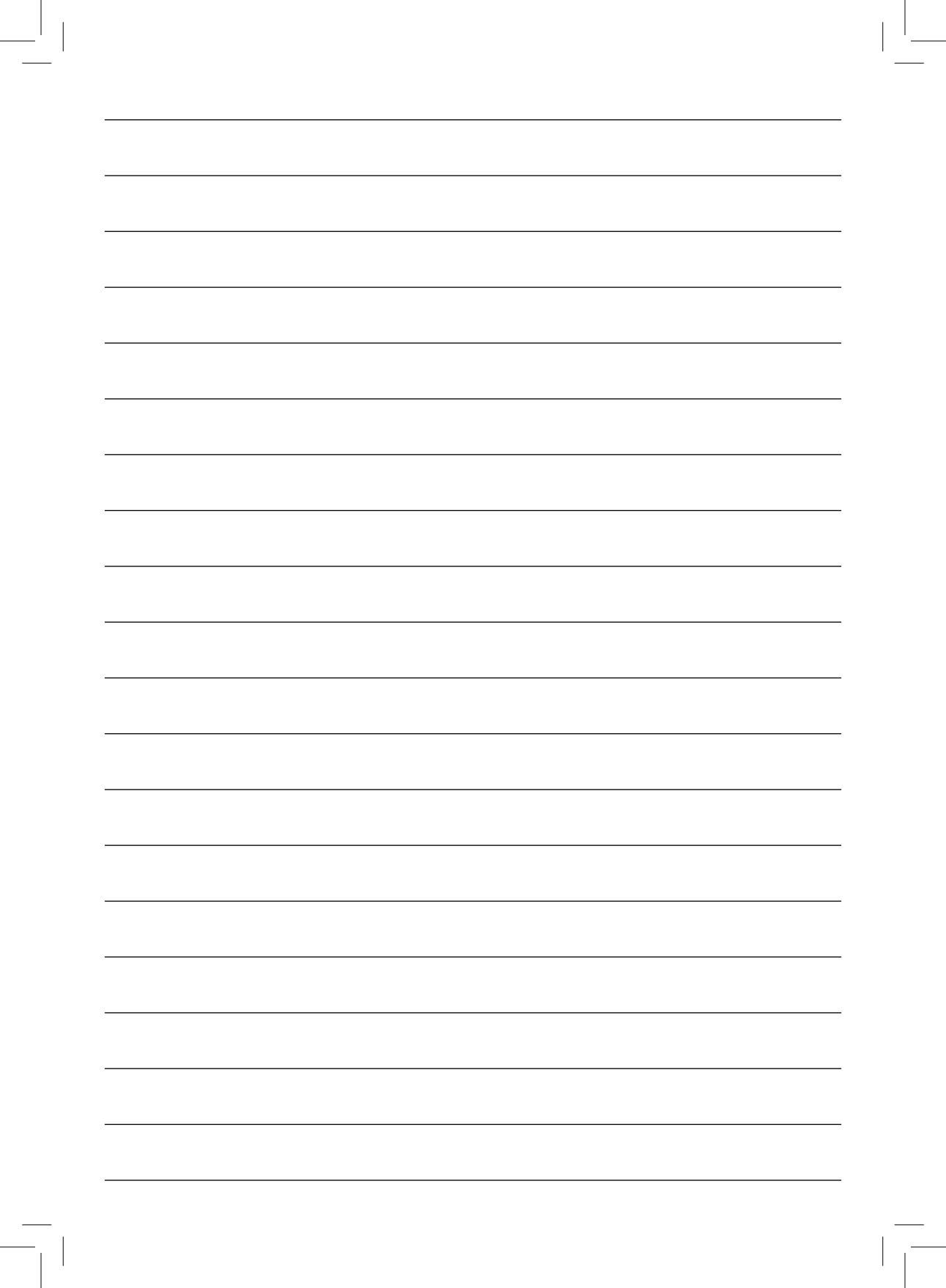





421946029501

Proizvođač zadržava pravo da unese bilo kakvu promenu bez prethodnog obaveštenja.



[www.philips.com/saeco](http://www.philips.com/saeco)