

**Automātiskais espresso kafijas automāts  
3100.sērija**

**LIETOŠANAS INSTRUKCIJA**

Pirms lietošanas, lūdzu, rūpīgi izlasiet šo instrukciju.

02

HD8826  
HD8831



CE Reģistrējiet savu preci un saņemiet atbalstu  
[www.philips.com/welcome](http://www.philips.com/welcome)

**PHILIPS**

Lietojot elektroierīces, vienmēr ir jāievēro drošības pamatnoteikumi, tostarp sekojošais:

1. Izlasiet visu lietošanas instrukciju.
2. Nepieskarieties karstām virsmām. Izmantojiet rokturus vai pogas.
3. Lai pasargātos no ugunsgrēka, elektriskās strāvas trieciena un savainojumiem, nekādā gadījumā neiegremdējiet vadu, kontaktdakšas vai pašu ierīci ūdenī vai citā šķidrumā.
4. Kad ierīci lieto bērni vai tā tiek lietota bērnu tuvumā, nepieciešama īpaša uzraudzība.
5. Atvienojiet ierīci no elektrības rozetes, kad to nelietojat un pirms tīrīšanas. Pirms jebkuras detaļas pievienošanas vai noņemšanas, kā arī pirms ierīces tīrīšanas atļaujiet ierīcei atdzist.
6. Neekspluatējiet nevienu ierīci, kurai ir bojāts elektriskās barošanas vads vai kontaktdakša, kurai ir nopietni darbības traucējumi vai kura jebkādā veidā ir tikusi bojāta. Nogādājiet ierīci jums tuvākajā pilnvarotajā servisa centrā, lai veiktu pārbaudi, remontu vai regulēšanu.
7. Tādu papildu piederumu, kurus nav ieteicis ierīces ražotājs, lietošana var izraisīt ugunsgrēku, radīt elektriskās strāvas triecienus vai savainojumus.
8. Nelietojiet ierīci brīvā dabā.
9. Neļaujiet, lai elektriskās barošanas vads karājas pāri galda vai letes malai vai nonāk saskarē ar karstām virsmām.
10. Nenovietojiet ierīci uz vai pie karstas gāzes vai elektriskās plīts, vai uzkarstētā cepeškrāsnī.
11. Vienmēr vispirms pievienojiet elektriskās barošanas vadu pašai ierīcei un tikai pēc tam pievienojiet to elektrības rozetei. Lai atvienotu ierīci no elektrības, pārslēdziet visus slēdžus pozīcijā “izslēgts” un tad izraujiet kontaktdakšu no elektrības rozetes.
12. Neizmantojiet ierīci citādi, kā vien paredzētajos lietošanas veidos.
13. Saglabājiet šos norādījumus.

## SAGLABĀJIET ŠOS NORĀDĪJUMUS

Šī ierīce ir paredzēta lietošanai tikai mājas apstākļos. Jebkura apkope, izņemot ikdienas tīrīšanu un apkopi, ir jāveic pilnvarotā servisa centrā. Neiegremdējiet ierīci ūdenī. Lai samazinātu ugunsgrēka vai elektriskās strāvas trieciena risku, neizjauciet ierīci. Ierīcē nav nevienas detaļas, ko lietotājs varētu remontēt pats. Remonts jāveic tikai un vienīgi pilnvarotiem servisa darbiniekiem.

1. Pārbaudiet elektrotīkla spriegumu, lai pārliecinātos, vai spriegums, kas norādīts uz ierīces identifikācijas datu plāksnītes, atbilst spriegumam jūsu māsaimniecības elektrotīklā.
2. Nekad nepiepildiet ūdens tvertni ar siltu vai karstu ūdeni. Lietojiet tikai aukstu ūdeni.
3. Ierīces darbības laikā nepieskarieties tās karstajām daļām, kā arī uzmanieties, lai elektriskās barošanas vads nenonāk saskarē ar tām.
4. Ierīces tīrīšanai nekad neizmantojiet abrazīvus pulverus vai spēcīgus tīrīšanas līdzekļus. Tīriet ar mīkstu drāniņu, kas samitrināta ar ūdeni.
5. Lai pagatavotu labākas garšas kafiju, lietojiet attīrītu ūdeni vai ūdeni no pudelēm. Periodiska atkalķošana ir ieteicama reizi 2 – 3 mēnešos.
6. Nelietojiet karamelizētas vai aromatizētas kafijas pupiņas.

## Norādījumi par elektriskās barošanas vadu

---

- A. Ir jānodrošina īss barošanas vads (vai viegli atvienojams elektriskās barošanas vads), lai samazinātu risku sapīties vai pakļupt aiz garāka vada.
- B. Garāku, atvienojamu elektriskās barošanas vadu vai pagarinātāju var lietot tikai tad, ja tā lietošanā tiek ievēroti visi nepieciešamie drošības pasākumi.
- C. Ja tiek lietots garš, atvienojams elektriskās barošanas vads vai pagarinātājs:
  1. Atvienojama elektriskās barošanas vada vai pagarinātāja marķētajai elektriskajai jaudai ir jābūt vismaz tikpat lielai kā ierīces elektriskajai jaudai.
  2. Ja ierīce ir iezemēta, tad arī pagarinātāja vadam ir jābūt 3-dzīslu iezemēta tipa vadam; un
  3. Garāks elektriskās barošanas vads ir jānovieto tā, lai tas nekarājas pāri letes vai galda malai, kur to var paraut bērni vai kur aiz tā var aizķerties un pakļupt.

Apsveicam ar jūsu Philips automātiskā espresso kafijas automāta ar klasisko piena putotāju pirkumu!

Lai pilnībā izmantotu Philips piedāvātā atbalsta iespējas, reģistrējiet savu preci [www.philips.com/welcome](http://www.philips.com/welcome).

Šis kafijas automāts ir piemērots espresso kafijas pagatavošanai no kafijas pupiņām un tvaika un karsta ūdens padevei. Šajā lietošanas instrukcijā jūs atradīsiet visu informāciju, kas jums ir nepieciešama, lai uzstādītu, lietotu, iztīrītu un atkalņotu savu kafijas automātu.

## Satura rādītājs

<b>SVARĪGI</b> .....	<b>6</b>
Drošības informācija.....	6
Brīdinājumi .....	6
Uzmanību .....	8
Elektromagnētiskie lauki .....	9
Utilizācija .....	9
<b>UZSTĀDĪŠANA</b> .....	<b>10</b>
Ierīces pārskats .....	10
Vispārīgs apraksts .....	11
<b>IERĪCES SAGATAVOŠANA LIETOŠANAI</b> .....	<b>12</b>
Ierīces iepakojums.....	12
Ierīces uzstādīšana .....	12
<b>KAFIJAS AUTOMĀTA PIRMĀ LIETOŠANAS REIZE</b> .....	<b>15</b>
Sistēmas uzpildīšana .....	15
Automātiskais skalošanas/pašattīrīšanās cikls.....	16
Manuālais skalošanas cikls.....	16
<b>ŪDENS CIETĪBAS PAKĀPES NOTEIKŠANA UN IESTATĪŠANA</b> ....	<b>18</b>
<b>“INTENZA+” ŪDENS FILTRS</b> .....	<b>20</b>
“INTENZA+” ūdens filtra uzstādīšana.....	20
“INTENZA+” ūdens filtra nomaiņa.....	22
<b>KAFIJAS AUTOMĀTA REGULĒŠANA</b> .....	<b>23</b>
Saeco pielāgošanās sistēma .....	23
Keramisko kafijas dzirnaviņu regulēšana .....	23
Aromāta (“Aroma”) regulēšana (kafijas stiprums).....	24
Kafijas padeves krāna augstuma regulēšana .....	25
Pagatavojamā kafijas tilpuma regulēšana .....	26

<b>ESPRESSO UN LIELA TILPUMA ESPRESSO PAGATAVOŠANA...</b>	<b>27</b>
Espresso un liela tilpuma espresso pagatavošana no kafijas pupiņām .....	27
Espresso un liela tilpuma espresso pagatavošana no maltas kafijas.....	28
<b>TVAIKA PADEVE/KAPUČĪNO PAGATAVOŠANA .....</b>	<b>29</b>
<b>KARSTA ŪDENS PADEVE .....</b>	<b>30</b>
<b>TĪRĪŠANA UN APKOPE .....</b>	<b>31</b>
Kafijas automāta ikdienas tīrīšana.....	31
Ūdens tvertnes tīrīšana .....	32
Klasiskā piena putotāja ikdienas tīrīšana.....	33
Kafijas automāta iknedēļas tīrīšana.....	33
Klasiskā piena putotāja iknedēļas tīrīšana .....	33
Kafijas pagatavošanas nodalījuma iknedēļas tīrīšana .....	34
Kafijas pagatavošanas nodalījuma ikmēneša ieeļļošana.....	38
Kafijas pagatavošanas nodalījuma ikmēneša tīrīšana ar kafijas eļļu noņemšanas līdzekli.....	39
Kafijas pupiņu piltuves ikmēneša tīrīšana .....	41
<b>ATKAĻĶOŠANA .....</b>	<b>42</b>
Sagatavošanās fāze .....	42
Atkaļķošanas fāze .....	44
Skalošanas fāze .....	45
Atkaļķošanas cikla pārtraukšana .....	47
<b>PROGRAMMĒŠANA .....</b>	<b>48</b>
Regulējamie iestatījumi.....	48
Kafijas automāta programmēšana .....	49
<b>DISPLEJA RĀDĪJUMU SKAIDROJUMS .....</b>	<b>51</b>
<b>DARBĪBAS TRAUCĒJUMU NOVĒRŠANA.....</b>	<b>55</b>
<b>ENERĢIJAS TAUPĪŠANA .....</b>	<b>59</b>
Gaidstāves režīms.....	59
<b>TEHNISKĀS SPECIFIKĀCIJAS.....</b>	<b>59</b>
<b>RAŽOTĀJA IESTATĪJUMI.....</b>	<b>60</b>
<b>GARANTIJA UN SERVISS.....</b>	<b>60</b>
Garantija .....	60
Serviss .....	60
<b>APKOPES PRODUKTU PASŪTĪŠANA .....</b>	<b>61</b>

## Drošības informācija

Šis kafijas automāts ir aprīkots ar drošības ierīcēm. Neskatoties uz to, uzmanīgi izlasiet drošības norādījumus un izmantojiet ierīci tikai tā, kā aprakstīts šajā instrukcijā, lai novērstu nejaušu savainojumu vai bojājumu rašanos kafijas automāta nepareizas lietošanas rezultātā.

Saglabājiet šo lietošanas instrukciju izmantošanai nākotnē.



Termins **BRĪDINĀJUMS** un šī zīme brīdina par iespējamām smagām traumām, nāves briesmām un/vai bojājumu kafijas automātam.

Termins **UZMANĪBU** un šī zīme brīdina par iespējamām nelielām traumām un/vai bojājumu kafijas automātam.

## Brīdinājumi

- Pievienojiet kafijas automātu tikai tādai elektrības rozetei, kuras spriegums atbilst ierīces tehniskajām specifikācijām.
- Pievienojiet kafijas automātu tikai iezemētai sienas elektrības rozetei.
- Neļaujiet, lai elektriskās barošanas vads karājas pāri galda vai letes malai vai nonāk saskarē ar karstām virsmām.
- Nekad neiegremdējiet kafijas automātu, tā kontaktdakšu vai elektriskās barošanas vadu ūdenī: elektriskās strāvas trieciena risks!
- Nekad neleļiet šķidrumus uz elektriskās barošanas vada savienotāja.
- Nekad nevērsiet karsta ūdens strūklu uz kādu no ķermeņa daļām: apdegumu risks!
- Nepieskarieties karstām virsmām. Izmantojiet rokturus un pogas.
- Pēc kafijas automāta izslēgšanas, piespiežot barošanas taustiņu ierīces aizmugurē, atvienojiet elektriskās barošanas vada kontaktdakšu no elektrības rozetes:
  - ja rodas darbības traucējums;
  - ja kafijas automāts ilgāku laiku netiks lietots;
  - pirms kafijas automāta tīrīšanas.

- Atvienojot kontaktdakšu no elektrības rozetes, nekad nevelciet aiz barošanas vada.
- Nepieskarieties kontaktdakšai ar slapjām rokām.
- Nekad nelietojiet kafijas automātu, ja tā kontaktdakša, elektriskās barošanas vads vai pats kafijas automāts ir bojāts.
- Neveiciet nekādus pārveidojumus kafijas automātam vai tā elektriskās barošanas vadam. Lai izvairītos no potenciālām briesmām, remontu veiciet tikai Philips pilnvarotā servisa centrā.
- Šo ierīci nedrīkst lietot bērni, kas ir jaunāki par 8 gadiem.
- Šo ierīci drīkst lietot bērni, sākot no 8 gadu vecuma, ja viņi ir iepriekš apmācīti par to, kā pareizi rīkoties ar šo ierīci, un viņi apzinās ar to saistītās briesmas vai arī ja viņu darbību uzrauga pieaugušais.
- Bērniem nevajadzētu veikt ierīces tīrīšanas un apkopes darbības, izņemot gadījumu, ja viņi ir vecāki par 8 gadiem un viņu darbību uzrauga pieaugušais.
- Novietojiet kafijas automātu un tā elektriskās barošanas vadu bērniem, kas ir jaunāki par 8 gadiem, nepieejamā vietā.
- Šo ierīci drīkst lietot cilvēki ar ierobežotām fiziskajām, garīgajām vai maņu spējām, kā arī cilvēki ar nepietiekamu pieredzi un/vai zināšanām, ja viņi ir iepriekš apmācīti par to, kā pareizi rīkoties ar šo ierīci, un viņi apzinās ar to saistītās briesmas vai arī ja viņu darbību uzrauga pieaugušais.
- Bērnus ir nepieciešams uzraudzīt, lai nodrošinātu, ka viņi nespēlējas ar kafijas automātu.
- Nekad neievietojiet kafijas dzirnaviņās pirkstus vai citus priekšmetus.

## Uzmanību

- Šis kafijas automāts ir paredzēts lietošanai tikai un vienīgi mājas apstākļos. Tas nav paredzēts lietošanai ēdnīcās, darbinieku virtuvēs veikalos, birojos, rūpnīcās vai citās darba vidēs.
- Vienmēr novietojiet kafijas automātu uz līdzenas un stabilas virsmas.
- Nenovietojiet ierīci uz karstām virsmām, tieši blakus karstai cepeškrāsnij, sildīšanas ierīcēm vai tamlīdzīgiem karstuma avotiem.
- Kafijas pupiņu piltuvē beriet tikai grauzdētas kafijas pupiņas. Ja kafijas pupiņu piltuvē tiek iebērtā malta kafija, šķīstošā kafija, zaļas kafijas pupiņas vai jebkura cita viela, tas var sabojāt kafijas automātu.
- Pirms jebkuru detaļu pievienošanas vai noņemšanas vienmēr ļaujiet kafijas automātam atdzist. Sildvirsmas pēc lietošanas var saglabāt siltumu.
- Nekad neļaujiet ūdens tvertnē siltu vai karstu ūdeni. Izmantojiet tikai aukstu, negāzētu dzeramo ūdeni.
- Tīrīšanai nekad neizmantojiet abrazīvus pulverus vai spēcīgus tīrīšanas līdzekļus. Vienkārši izmantojiet mīkstu drāniņu, kas ir samitrināta ar ūdeni.
- Regulāri atkaļķojiet savu kafijas automātu. Ja atkaļķošana netiks veikta, jūsu ierīce pārtrauks pareizi darboties. Šajā gadījumā remonts nav ietverts garantijā!
- Neuzglabājiet kafijas automātu temperatūrā zem 0°C. Ūdens, kas ir palicis tā sildīšanas sistēmā, var sasalt un izraisīt bojājumus.
- Neatstājiet ūdens tvertnē ūdeni, ja kafijas automāts ilgāku laiku netiks lietots. Ūdens var kļūt netīrs. Vienmēr, kad lietojat kafijas automātu, izmantojiet tīru, svaigu ūdeni.



## Elektromagnētiskie lauki

Šī ierīce atbilst visiem piemērojamiem standartiem un noteikumiem, kas attiecas uz elektromagnētisko lauku iedarbību.

## Utilizācija

Šis simbols uz ierīces norāda, ka ierīce atbilst Eiropas Savienības direktīvas 2012/19/ES prasībām. Lūdzu, noskaidrojiet informāciju par vietējo elektrisko un elektronisko ierīču atsevišķas savākšanas sistēmu. Lūdzu, rīkojieties saskaņā ar vietējiem noteikumiem un nekad neizmetiet nolietotās elektroierīces kopā ar parastiem sadzīves atkritumiem. Pareiza nolietoto elektroierīču utilizācija palīdz novērst iespējamo kaitējumu apkārtējai videi un cilvēku veselībai.



# Uzstādīšana

## Ierīces pārskats

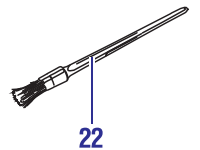
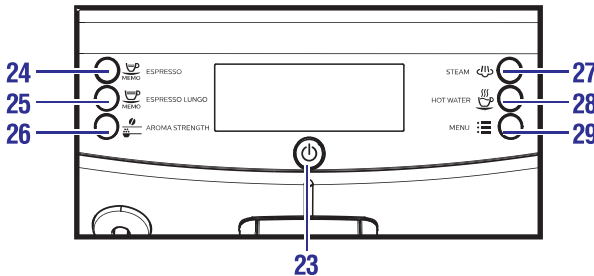
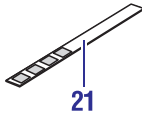
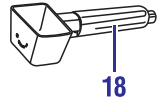
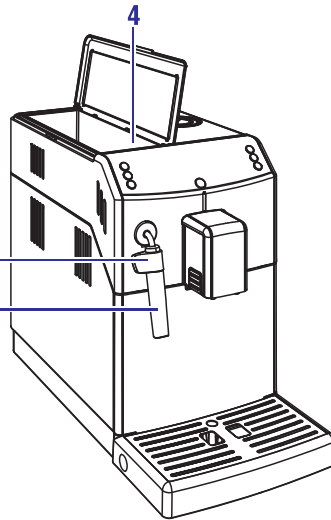
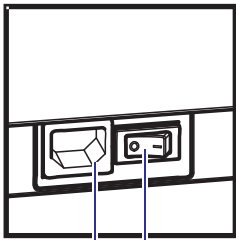
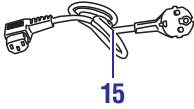
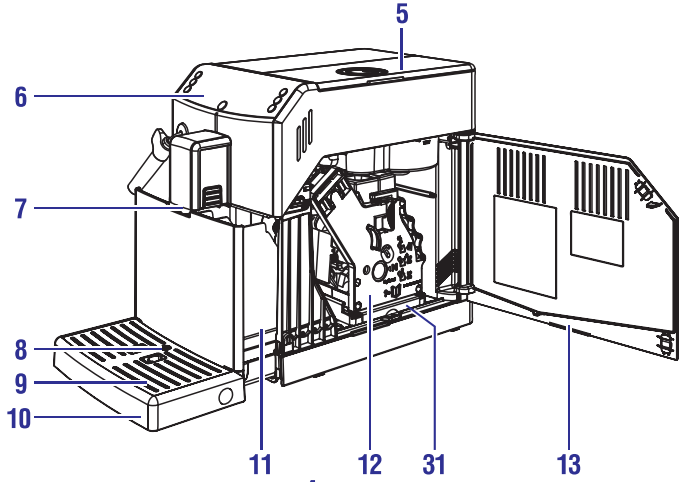
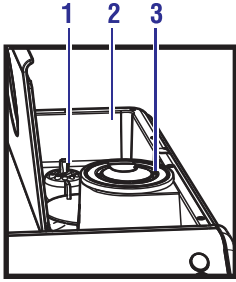

## Vispārīgs apraksts

1. Dzirnaviņu regulēšanas slēdzis
2. Kafijas pupiņu piltuve
3. Maltas kafijas nodalījums
4. Ūdens tvertne + vāks
5. Kafijas pupiņu piltuves vāks
6. Vadības panelis
7. Kafijas padeves krāns
8. Pilnas notekapvlātes indikators
9. Krūzišu novietošanas paplāte
10. Notekapvlāte
11. Kafijas biežumu tvertne
12. Kafijas pagatavošanas nodalījums
13. Servisa durtiņas
14. Kafijas pagatavošanas nodalījuma smērvielā (iegādājama atsevišķi)
15. Elektriskās barošanas vads
16. Padeves krāna aizsardzības satvērējs
17. Klasiskais piena putotājs (karstam ūdenim/tvaikam)
18. Kafijas dzirnaviņu regulēšanas atslēga + maltas kafijas mērkarote + rīks kafijas izplūdes sistēmas tīrīšanai
19. Barošanas vada ligzda
20. Barošanas slēdzis
21. Ūdens cietības pārbaudes teststrēmele
22. Tīrīšanas birstīte (iegādājama atsevišķi)
23. Ieslēgšanas/izslēgšanas taustiņš
24. Espresso pagatavošanas taustiņš
25. Liela tilpuma espresso pagatavošanas taustiņš
26. "Aroma" – taustiņš kafijas pagatavošanai no maltas kafijas
27. Tvaika padeves taustiņš
28. Karsta ūdens padeves taustiņš
29. Atkaļķošanas taustiņš
30. Atkaļķošanas šķīdums – iegādājams atsevišķi
31. Kafijas atlieku tvertne

# Ierīces sagatavošana lietošanai

## Ierīces iepakojums

Ierīces oriģinālais iepakojums ir izveidots un izgatavots tā, lai pasargātu ierīci transportēšanas laikā. Mēs iesakām saglabāt iepakojuma materiālus ierīces iespējamai turpmākai transportēšanai.

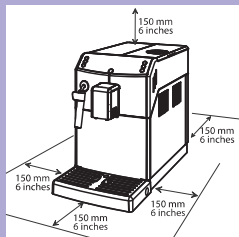

1. Izņemiet kafijas automātu no iepakojuma.
2. Lai ierīces lietošana būtu maksimāli veiksmīga:
  - Izvēlieties drošu, līdzenu un stabilu virsmu, kur nepastāv ierīces apgāšanās vai savainošanās risks;
  - Izvēlieties pietiekami labi apgaismotu, tīru vietu, kas atrodas brīvi sasniedzamas elektrības rozetes tuvumā;
  - Nodrošiniet minimālo brīvo attālumu ierīces sānu malās, kā parādīts attēlā.

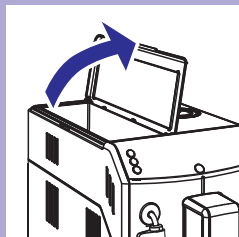

3. Atveriet ūdens tvertnes vāku.

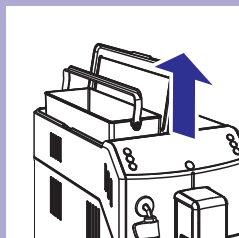

4. Izceliet no kafijas automāta ūdens tvertni, paceļot to aiz roktura.

# Ierīces sagatavošana lietošanai

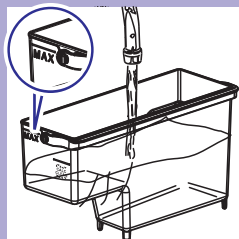

5. Izskalojiet ūdens tvertni ar tīru ūdeni.
6. Piepildiet ūdens tvertni ar tīru ūdeni līdz atzīmei MAX. Ievietojiet ūdens tvertni atpakaļ kafijas automātā. Pārliecinieties, vai tā ir pilnībā ievietota kafijas automātā.

## **!** Uzmanību:

**Nekad neļiejiet ūdens tvertnē siltu, karstu, gāzētu ūdeni vai jebkuru citu šķidrumu, jo tas var sabojāt ūdens tvertni un kafijas automātu.**

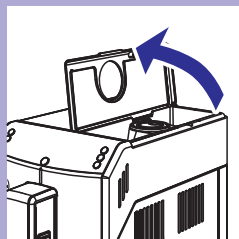

7. Atveriet kafijas pupiņu piltuves vāku.

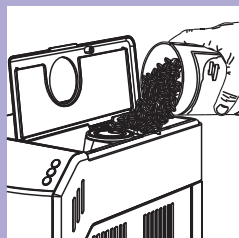

8. Lēnām iebēriet kafijas pupiņas piltuvē.

## **≡** Piezīme:

Neiebēriet piltuvē pārāk daudz kafijas pupiņu, jo tas samazinās kafijas dzirnaviņu malšanas kvalitāti.

## **!** Uzmanību:

**Kafijas pupiņu piltuvē drīkst būt tikai kafijas pupiņas. Ja kafijas pupiņu piltuvē tiek iebērtā malta kafija, šķīstoša kafija, karamelizētas vai zaļas kafijas pupiņas vai jebkura cita viela, tas var sabojāt kafijas automātu.**

9. Aizveriet kafijas pupiņu piltuves vāku.

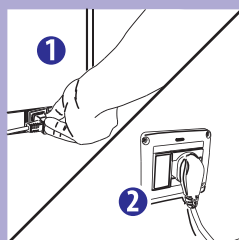

10. Pievienojiet elektriskās barošanas vadu ligzdai ierīces aizmugurē.
11. Iespraudiet elektriskās barošanas vada kontaktdakšu sienas rozetē ar atbilstošu tīkla spriegumu.

## lerīces sagatavošana lietošanai

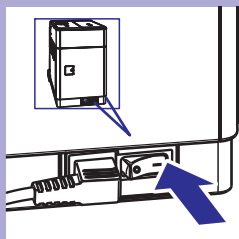

12. Nospiediet barošanas slēdzi pozīcijā "I". Sāk mirgot taustiņa "⏻" apgaismojums.

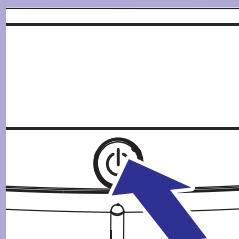

13. Nospiediet taustiņu "⏻", lai ieslēgtu kafijas automātu.

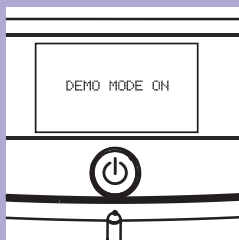

### Piezīme:

Nospiežot un vismaz 8 sekundes turot nospiestu taustiņu "⏻", kafijas automāts iet demonstrācijas režīmā. Lai izietu no demonstrācijas režīma, ar barošanas slēdzi izslēdziet kafijas automātu un vēlreiz to ieslēdziet.

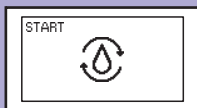

Dzeltens

14. Vadības panelī parādās norāde, ka ir nepieciešams uzpildīt sistēmu.

# Kafijas automāta pirmā lietošanas reize

Pirmo reizi lietojot kafijas automātu, ir nepieciešams veikt sekojošas darbības:

- 1) Uzpildīt sistēmu;
- 2) Kafijas automāts veiks automātisku skalošanas/pašattīrīšanās ciklu;
- 3) Veikt manuālo skalošanas ciklu.

## Sistēmas uzpildīšana

Šī procesa laikā caur kafijas automāta iekšējo sistēmu plūst tīrs ūdens un kafijas automāts uzsilst. Tas aizņem dažas minūtes.

1. Novietojiet trauku zem klasiskā piena putotāja.

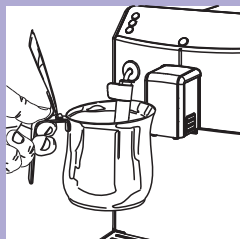

2. Lai sāktu sistēmas uzpildes ciklu, nospiediet taustiņu "MEMO".

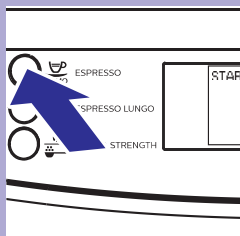

3. Joslā zem ikonas ir redzams uzpildīšanas progress. Kad sistēmas uzpildīšana ir pabeigta, kafijas automāts automātiski pārtrauc ūdens padevi.



Dzeltens

4. Vadības panelī ir redzama ikona, kas parāda, ka kafijas automāts silst.



Dzeltens

## Automātiskais skalošanas/pašattīrīšanās cikls

Kad kafijas automāts ir uzsilis, tas ar tīru ūdeni automātiski veic iekšējās sistēmas skalošanas/pašattīrīšanās ciklu. Tas ilgst mazāk nekā minūti.



5. Zem kafijas padeves krāna novietojiet trauku, kurā savākt skalošanai izmantoto nelielu ūdens daudzumu.



Dzeltens

6. Kafijas automāts izpilda automātisku skalošanas ciklu. Ļaujiet ciklam pabeigties automātiski.

### Piezīme:

Ja nepieciešams, skalošanu var pārtraukt, nospiežot taustiņu  "MEMO".

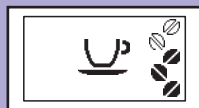

Zaļš

7. Kad iepriekš aprakstītie soļi ir paveikti, displejā ir redzama šāda lapa. Tagad jūs varat turpināt ar manuālo skalošanas ciklu.

## Manuālais skalošanas cikls

Šī skalošanas cikla laikā tiek aktivizēts kafijas pagatavošanas process un caur ūdens sistēmu plūst tīrs ūdens. Cikls ilgst dažas minūtes.



1. Novietojiet trauku zem kafijas padeves krāna.



# Kafijas automāta pirmā lietošanas reize



Zaļš

2. Pārliecinieties, vai displejā ir redzama šāda lapa.

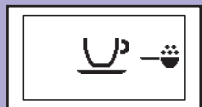

Zaļš

3. Lai izvēlētos kafijas pagatavošanas funkciju no maltas kafijas, spiediet taustiņu “MEMO”, līdz displejā ir redzama šāda lapa.

## **Piezīme:**

Neberiet maltas kafijas nodalījumā kafiju.

4. Nospiediet taustiņu “MEMO”. Pa kafijas padeves krānu sāk plūst ūdens.
5. Kad ūdens padeve ir beigusies, iztukšojiet trauku. Atkārtojiet 1. – 4.solī aprakstītās darbības vēl divas reizes, tad turpiniet ar 6.solī.



6. Novietojiet trauku zem klasiskā piena putotāja.

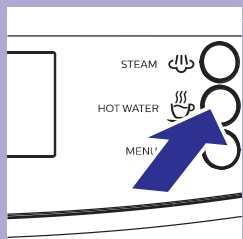

7. Nospiediet taustiņu “MEMO”, lai sāktu karsta ūdens padevi.



Sarkans

8. Turpiniet ūdens padevi, līdz displejā parādās ikona, kas brīdina par tukšu ūdens tvertni.

## **Piezīme:**

Ja nepieciešams, ciklu var pārtraukt, nospiežot taustiņu “MEMO”.

## Kafijas automāta pirmā lietošanas reize

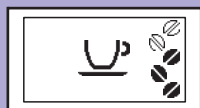

Zaļš

9. Darbības beigās vēlreiz piepildiet ūdens tvertni līdz atzīmei MAX. Tagad jūsu kafijas automāts ir gatavs kafijas pagatavošanai. Displejā ir redzama šāda lapa.

### **Piezīme**

Automātiskais skalošanas/pašattīrīšanās cikls tiek automātiski uzsākts arī tad, ja kafijas automāts ilgāk nekā 15 minūtes ir bijis gaidstāves režīmā vai izslēgts.

Ja kafijas automāts nav lietots vismaz divas nedēļas, pēc tā ieslēgšanas ir jāveic arī manuālais skalošanas cikls. Kad cikls ir pabeigts, jūs atkal varat pagatavot kafiju.

## Ūdens cietības pakāpes noteikšana un iestatīšana

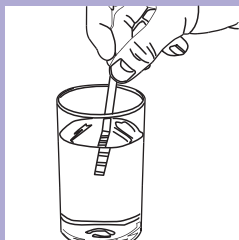

Ūdens cietības pakāpes noteikšana ir ļoti būtiska, lai noteiktu ierices atkaļķošanas nepieciešamības biežumu un pareizi uzstādītu "INTENZA+" ūdens filtru (lai uzzinātu vairāk par ūdens filtru, skatiet nākamo nodaļu).

Lai noteiktu ūdens cietību, izpildiet tālāk aprakstītos soļus:

1. Uz 1 sekundi iegremdējiet ūdenī ūdens cietības noteikšanas teststrēmeli, kas ir iekļauta komplektācijā ar ierīci.

### **Piezīme:**

Teststrēmele ir derīga tikai vienam mērījumam.

2. Gaidiet vienu minūti.

# Ūdens cietības pakāpes noteikšana un iestatīšana

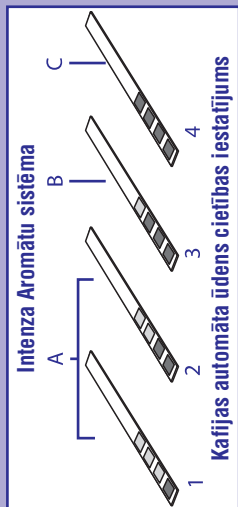

3. Pārbaudiet, cik kvadrātiņi ir mainījuši krāsu uz sarkanu, un salīdziniet ar tabulu.

## **Piezīme:**

Kvadrātiņu skaits uz teststrēmeles atbilst ūdens cietības iestatījumam.

Proti:

1 = 1 (ļoti mīksts ūdens)

2 = 2 (mīksts ūdens)



3 = 3 (ciets ūdens)

4 = 4 (ļoti ciets ūdens)

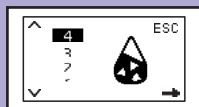
Burti atbilst atsaucēm, kas norādītas "INTENZA+" filtra apakšā (skatiet nākamo nodaļu).



Dzeltenš



4. Nospiediet taustiņu "", un, spiežot taustiņu "", pārlūkojiet funkcijas, līdz displejā parādās šāda ikona.

## **Piezīme:**

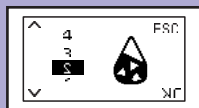
Sākotnēji kafijas automātam ir uzstādīta standarta ūdens cietības pakāpe, kas atbilst lielākajai daļai mājstaiņniecību.



Dzeltenš

5. Nospiediet taustiņu "", lai palielinātu vērtību, vai taustiņu "", lai samazinātu vērtību.
6. Nospiediet taustiņu "", lai apstiprinātu iestatījumu.



Zaļš

7. Nospiediet taustiņu "", lai izietu no programmēšanas IZVĒLNES. Displejā ir redzama šāda lapa, un kafijas automāts ir gatavs pagatavot kafiju.

## “INTENZA+” ūdens filtrs



Mēs iesakām uzstādīt “INTENZA+” ūdens filtru, jo tas novērš kaļķakmens uzkrāšanos kafijas automātā un saglabā intensīvāku kafijas aromātu.

“INTENZA+” ūdens filtru var iegādāties atsevišķi. Lai uzzinātu vairāk, lūdzu, skatiet šīs lietošanas instrukcijas nodaļu par apkopes produktu pasūtišanu.

Ūdens ir svarīga jebkuras kafijas sastāvdaļa, tāpēc ir ļoti svarīgi, lai tas vienmēr būtu profesionāli filtrēts. “INTENZA+” ūdens filtra izmantošana novērsīs kaļķakmens izgulsnēšanos un uzlabos ūdens kvalitāti.

### “INTENZA+” ūdens filtra uzstādīšana

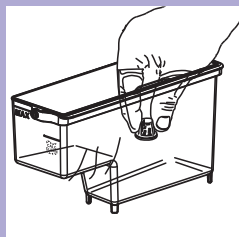

1. Izņemiet no ūdens tvertnes mazo balto filtru un noglabājiet to sausā vietā.

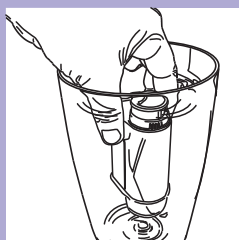

2. Izņemiet “INTENZA+” ūdens filtru no tā iepakojuma. Vertikāli (ar atvērumu uz augšpusi) iegremdējiet “INTENZA+” ūdens filtra aukstā ūdenī un viegli saspiediet tā sānu malas, lai no filtra izplūstu tajā esošais gaiss.

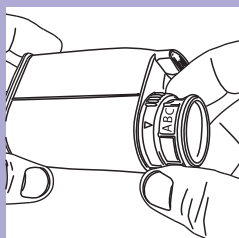

3. Iestatiet “INTENZA+” ūdens filtru atbilstoši veiktajiem mērījumiem (skatiet iepriekšējo nodaļu) un norādēm filtra apakšā:  
A = mīksts ūdens – vienlīdzīgs 1 vai 2 uz teststrēmeles  
B = ciets ūdens (standarts) – vienlīdzīgs 3 uz teststrēmeles  
C = ļoti ciets ūdens – vienlīdzīgs 4 uz teststrēmeles

## “INTENZA+” ūdens filtrs



4. Ievietojiet “INTENZA+” ūdens filtru tukšā ūdens tvertnē. Piespiediet to uz leju, līdz tas vairs nekustas tālāk.
5. Piepildiet ūdens tvertni ar tīru ūdeni un ievietojiet to kafijas automātā.
6. Iztecinaiet no kafijas automāta visu ūdens tvertnē esošo ūdeni, izmantojot karsta ūdens padeves funkciju (skatiet nodaļu “Karsta ūdens padeve”).
7. Vēlreiz piepildiet ūdens tvertni.

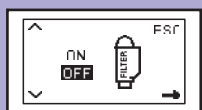

Dzeltens

8. Nospiediet taustiņu “

Dzeltens

9. Nospiediet taustiņu “

Zaļš

10. Lai izietu, nospiediet taustiņu “

Tagad kafijas automāts ir ieprogrammēts ziņot lietotājam, kad ir nepieciešams nomainīt “INTENZA+” ūdens filtru.

# “INTENZA+” ūdens filtrs

## “INTENZA+” ūdens filtra nomaīņa

Kad “INTENZA+” ūdens filtru ir nepieciešams nomainīt ar jaunu, displejā ir redzama šī ikona.

1. Nomainiet “INTENZA+” ūdens filtru, kā aprakstīts iepriekšējā nodaļā.

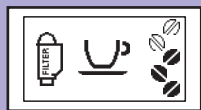

Dzeltens

2. Nospiediet taustiņu “☰” un, spiežot taustiņu “☰”, pārlūkojiet funkcijas, līdz displejā parādās šāda ikona.



Dzeltens

3. Izvēlieties iespēju “RESET” (Atiestatīt), tad nospiediet taustiņu “☰”, lai apstiprinātu.



Dzeltens

4. Lai izietu, nospiediet taustiņu “☰”. Displejā ir redzama šāda lapa, un kafijas automāts ir gatavs pagatavot kafiju.

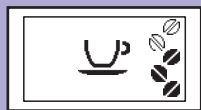

Zaļš

Kafijas automāts ir ierprogrammēts darbam ar jaunu “INTENZA+” ūdens filtru.

### **Piezīme**

Ja “INTENZA+” ūdens filtrs jau ir uzstādīts un jūs vēlaties to noņemt, nevis nomainīt, izvēlieties iespēju “OFF” (Izslēgts).

Ja nelietosiet “INTENZA+” ūdens filtru, tad ievietojiet atpakaļ mazo balto filtru, ko iepriekš izņēmat.

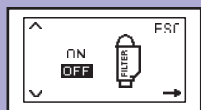

Dzeltens

# Kafijas automāta regulēšana

Kafijas automāts ļauj veikt noteiktus regulējumus, lai jūs varētu pagatavot vislabākās iespējamās garšas kafiju.

## Saeco pielāgošanās sistēma

Kafija ir dabīgs produkts, un tās īpašības var mainīties atkarībā no tās izcelsmes, šķirnes un grauzdējuma. Kafijas automāts ir aprīkots ar pašregulējošu sistēmu, kas ļauj izmantot visus kafijas pupiņu veidus, kas ir pieejami tirgū, izņemot zaļas, karamelizētas un aromatizētas kafijas pupiņas.

Kafijas automāts pēc vairāku kafijas krūziņu pagatavošanas automātiski pielāgojas, lai nodrošinātu optimālu kafijas ekstrakciju.

## Keramisko kafijas dzirnaviņu regulēšana

Keramiskās kafijas dzirnaviņas vienmēr garantē precīzu un nevainojamu malumu un rupjumu atbilstoši katram kafijas veidam.

Tas nodrošina bagātīgu kafijas aromātu, lai jūs katru reizi izbaudītu Itālijas kvalitātei atbilstošas garšas kafiju.

### Brīdinājums:

**Keramiskās kafijas dzirnaviņas satur kustīgas detaļas, kas var būt bīstamas. Nekad neievietojiet kafijas dzirnaviņās pirkstus vai citus priekšmetus. Regulējiet kafijas dzirnaviņas tikai ar komplektācijā iekļauto regulēšanas atslēgu.**

Kafijas dzirnaviņas var iestatīt tā, lai kafijas malums atbilstu jūsu gaumei.

### Brīdinājums:

**Kafijas dzirnaviņas ir regulējamas tikai tad, kad tās maļ kafijas pupiņas.**

1. Novietojiet krūzīti zem kafijas padeves krāna. Nospiediet taustiņu  "MEMO", lai pagatavotu espresso.

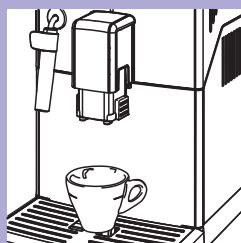

# Kafijas automāta regulēšana

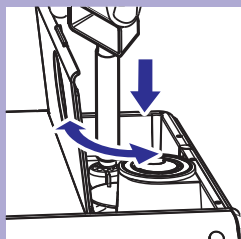

2. Kamēr kafijas automāts maļ kafijas pupiņas, piespiediet un pagrieziet maluma regulēšanas slēdzi, kas izvietots kafijas pupiņu piltuvē. Vienā reizē pagrieziet regulēšanas slēdzi par vienu vienību. Izmantojiet komplektācijā iekļauto regulēšanas atslēgu. Pagatavojiet 2-3 krūzītes kafijas, lai sajustu atšķirību kafijas malumā.

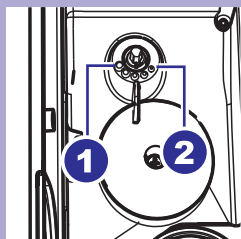

3. Atzīmes kafijas pupiņu piltuves iekšpusē norāda uz maluma iestatījumu. Izvēlei ir pieejami 5 dažādu malumu iestatījumi, sākot no pozīcijas 1 (●) rupjākam malumam – maigākas garšas kafijai līdz pozīcijai 2 (●) smalkākam malumam – stiprākas garšas kafijai. Ja kafija ir ūdeņaina vai tiek pagatavota ļoti lēni, mainiet maluma iestatījumu.

## Aromāta (“Aroma”) regulēšana (kafijas stiprums)

Izvēlieties savu iemīļotāko kafiju un noregulējiet samaļamās kafijas daudzumu atbilstoši savai gaumei. Jūs varat izvēlēties arī maltas kafijas funkciju.

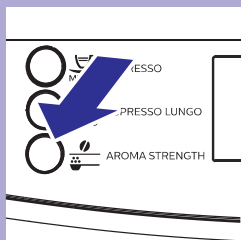

### **Piezīme:**

Izvēle jāzēdara pirms kafijas izvēlēšanās.

Spiediet taustiņu , lai izvēlētos no pieciem pieejamajiem iestatījumiem. Katru reizi nospiežot taustiņu, iestatījums mainās par vienu vienību:

- = kafijas daudzums ļoti maigas garšas kafijas pagatavošanai
- = kafijas daudzums maigas garšas kafijas pagatavošanai
- = kafijas daudzums vidēji stipras garšas kafijas pagatavošanai
- = kafijas daudzums stipras garšas kafijas pagatavošanai
- = kafijas daudzums ļoti stipras garšas kafijas pagatavošanai
- — = dzēriens tiek pagatavots no maltas kafijas

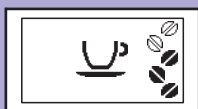

Zaļš

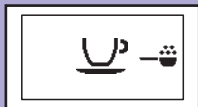

Zaļš



# Kafijas automāta regulēšana

## Kafijas padeves krāna augstuma regulēšana

Kafijas padeves krāna augstumu ir iespējams noregulēt, lai tas labāk atbilstu jūsu lietoto krūziņu izmēram.

Novietojiet pirkstus tā, kā parādīts attēlā, un pabīdiet kafijas padeves krānu uz augšu vai uz leju, lai noregulētu tā augstumu.

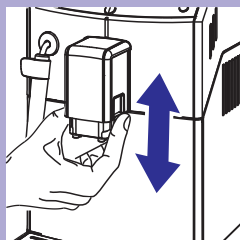

Ieteicamais novietojums ir:

Lietojot mazas krūzītes.



Lietojot lielas krūzes.



Zem kafijas padeves krāna var novietot arī divas krūzītes, lai vienlaikus pagatavotu divas krūzītes espresso vai liela tilpuma espresso.



## Pagatavojamā kafijas tilpuma regulēšana

Kafijas automāts ļauj noregulēt pagatavojamās kafijas tilpumu atbilstoši jūsu gaumei un izmantoto krūziņu tilpumam. Katru reizi, kad tiek nospiests taustiņš “MEMO” vai “MEMO”, tiek pagatavots iepriekšiestatīts kafijas tilpums. Katru taustiņu noteiktam iestatījumam var ieprogrammēt atsevišķi.

Tālāk ir aprakstīta taustiņa “MEMO” programmēšana.



1. Novietojiet krūzīti zem kafijas padeves krāna.



Zaļš

2. Lai ieprogrammētu pagatavojamā espresso tilpumu, nospiediet un turiet nospiešu taustiņu “MEMO”, līdz displejā parādās “MEMO” ikona. Lai ieprogrammētu liela tilpuma espresso pagatavošanas tilpumu, rīkojieties tāpat ar taustiņu “MEMO”. Atlaidiet taustiņu. Kafijas automāts ir programmēšanas režīmā un sāk gatavot izvēlēto dzērienu.



Zaļš

3. Nospiediet taustiņu “MEMO”, kad ir pagatavots vēlamo kafijas tilpums.



Zaļš

Iepriekš izvēlētais taustiņš “MEMO” vai “MEMO” tagad ir ieprogrammēts. Katru reizi, kad nospiedīsiet šo taustiņu, tiks pagatavots espresso vai liela tilpuma espresso tilpums, kas ir vienāds ar tikko saglabāto.

# Espresso un liela tilpuma espresso pagatavošana

Pirms kafijas pagatavošanas pārliecinieties, vai vadības panelī nav redzami brīdinājumi un vai ūdens tvertne un kafijas pupiņu piltuve ir piepildītas.

## Espresso un liela tilpuma espresso pagatavošana no kafijas pupiņām



1. Novietojiet zem kafijas padeves krāna vienu vai divas krūzītes.
2. Lai pagatavotu espresso vai liela tilpuma espresso, nospiediet taustiņu "☕", lai izvēlētos vēlamo aromāta iestatījumu.

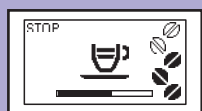

Zaļš

3. Nospiediet taustiņu "☕ MEMO", lai pagatavotu espresso, vai taustiņu "☕ MEMO", lai pagatavotu liela tilpuma espresso.

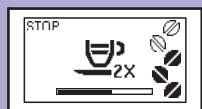

Zaļš

4. Lai pagatavotu divas krūzītes espresso vai liela tilpuma espresso, nospiediet attiecīgo taustiņu divreiz pēc kārtas. Displejā būs redzama šī ikona.

### **Piezīme:**

Šajā darbības režīmā kafijas automāts automātiski samaj un dozē atbilstošu kafijas daudzumu. Divu krūzīšu espresso vai liela tilpuma espresso pagatavošanai kafijas automāts automātiski veic divus maļšanas un divus gatavošanas ciklus.

5. Pēc pirmgatavošanas cikla kafija sāk plūst pa kafijas padeves krānu.
6. Kafijas pagatavošana beidzas automātiski, kad ir pagatavots iestatītais kafijas tilpums; kafijas pagatavošanu ir iespējams pārtraukt ātrāk, nospiežot taustiņu "☕ MEMO".

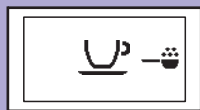

Zaļš

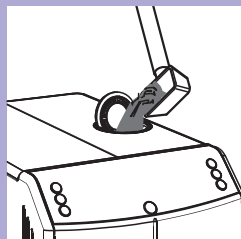

## Espresso un liela tilpuma espresso pagatavošana no maltas kafijas

Šī funkcija ļauj izmantot malto kafiju.

Ar maltas kafijas funkciju jūs vienlaikus varat pagatavot tikai vienu krūzīti kafijas.

1. Lai izvēlētos maltas kafijas funkciju, vienu vai vairākas reizes nospiediet taustiņu “☕”.
2. Paceliet maltas kafijas nodalījuma vāciņu. Ieberiet nodalījumā vienu nolīdzinātu mērkaroti maltas kafijas. Izmantojiet tikai to mērkaroti, kas ir iekļauta komplektācijā ar kafijas automātu. Aizveriet maltas kafijas nodalījuma vāciņu.

### Brīdinājums:

**Maltas kafijas nodalījumā beriet tikai maltu kafiju. Citu vielu priekšmetu ievietošana var radīt nopietnus ierīces bojājumus. Šādu bojājumu remonts nav ietverts garantijā!**

3. Nospiediet taustiņu “☕  
MEMO”, lai pagatavotu espresso, vai taustiņu “☕  
MEMO”, lai pagatavotu liela tilpuma espresso. Sākas kafijas pagatavošanas cikls.
4. Pēc pirmgatavošanas cikla kafija sāk plūst pa kafijas padeves krānu.
5. Kafijas pagatavošana beidzas automātiski, kad ir pagatavots iestatītais kafijas tilpums; kafijas pagatavošanu ir iespējams pārtraukt ātrāk, nospiežot taustiņu “☕  
MEMO”.

Pēc kafijas pagatavošanas kafijas automāts atgriežas galvenajā izvēlnē.

Atkārtojiet iepriekš aprakstītos soļus, lai pagatavotu vēl kafiju no maltas kafijas.

### Piezīme:

Ja maltas kafijas nodalījumā netiek iebērta malta kafija, tiek pagatavots tikai ūdens.

Ja tiek izmantots pārāk liels maltas kafijas daudzums un tiek iebērtas 2 vai vairāk mērkarotes, kafijas automāts kafiju nepagatavo, bet izmet malto kafiju kafijas biežumu tvertnē.

# Tvaika padeve/Kapučiņo pagatavošana

## Brīdinājums:

**Applaucēšanās risks! Gatavošanas sākumā kafijas automāts var izšļākt nelielas karsta ūdens šaltis. Klasiskais piena putotājs var kļūt ļoti karsts. Nekad nepieskarieties tam ar kailām rokām. Izmantojiet tikai atbilstošo aizsardzības satvērēju.**





1. Piepildiet 1/3 trauka ar aukstu pienu.

## Piezīme:

Gatavojot kapučīno, izmantojiet aukstu (~5°C) pienu ar vismaz 3% olbaltumvielu saturu, lai nodrošinātu optimālu putošanas rezultātu. Atbilstoši jūsu gaumei varat izmantot pilnpienu vai pienu ar pazeminātu tauku saturu.

## Piezīme:

Ja jūs plānojat uzsākt tvaika padevi uzreiz pēc kafijas automāta ieslēgšanas vai kafijas pagatavošanas, iespējams, vispirms ir nepieciešams iztecināt sistēmā atlikušo nelielo ūdens daudzumu. Lai to izdarītu, nospiediet taustiņu “”, lai uz pāris sekundēm sāktu tvaika padevi. Tad nospiediet taustiņu “”, lai pārtrauktu padevi. Pēc tam turpiniet ar 2.soli.

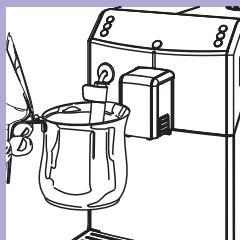

2. Iemērciet klasisko piena putotāju traukā ar pienu.
3. Nospiediet taustiņu “”, lai sāktu tvaika padevi.

## Piezīme:

Tvaika padeve beidzas pēc 3 minūtēm. Ja jums ir nepieciešama ilgāka tvaika padeve, vēlreiz nospiediet taustiņu “”.

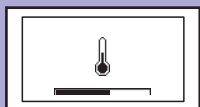

Zaļš

4. Kamēr kafijas automāts silst, displejā ir redzama šāda ikona.

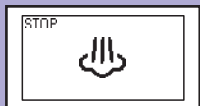

Zaļš

5. Putojiet pienu, maigi grozot un pārvietojot trauku uz augšu un uz leju.
6. Kad piena putas ir vēlamajā konsistencē, nospiediet taustiņu “”, lai pārtrauktu tvaika padevi.

## Tvaika padeve/Kapučīno pagatavošana

### Piezīme:

Pēc taustiņa “MEMO” nospiešanas paies pāris sekundes, līdz kafijas automāts pilnībā pārtrauks tvaika padevi.

### Uzmanību:

Pēc piena putošanas traukā jāiztecina neliels karsta ūdens daudzums. Noņemiet klasiskā piena putotāja ārējo daļu un nomazgājiet to ar remdenu ūdeni.

### Piezīme:

Pēc tvaika padeves uzreiz ir iespējams pagatavot espresso vai karstu ūdeni.

## Karsta ūdens padeve

### Brīdinājums:

**Applaucēšanās risks!** Gatavošanas sākumā kafijas automāts var izšļākt nelielas karsta ūdens šaltis. Klasiskais piena putotājs var kļūt ļoti karsts. Nekad nepieskarieties tam ar kailām rokām. Izmantojiet tikai atbilstošu aizsardzības satvērēju.

Pirms karsta ūdens padeves uzsākšanas pārliecinieties, vai kafijas automāts ir gatavs darbam un vai ūdens tvertne ir piepildīta.

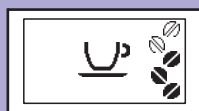

Zaļš

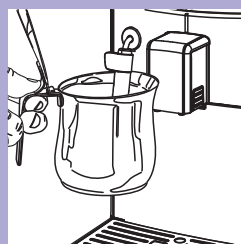

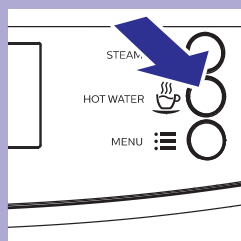

1. Novietojiet trauku zem klasiskā piena putotāja.

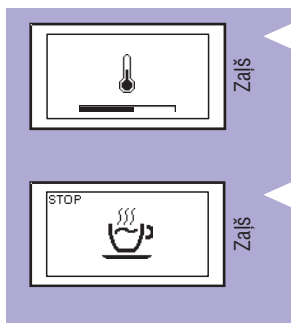

2. Nospiediet taustiņu “MEMO”, lai sāktu karsta ūdens padevi.

## Karsta ūdens padeve



3. Kamēr kafijas automāts silst, displejā ir redzama šāda ikona.
4. Izteciniet vēlamo karsta ūdens daudzumu. Lai pārtrauktu ūdens padevi, nospiediet taustiņu .

## Tīrīšana un apkope

### Kafijas automāta ikdienas tīrīšana

#### **Uzmanību:**

Savlaicīga tīrīšana un apkope ir ļoti svarīga, jo tā paildzina jūsu kafijas automāta darbības laiku. Jūsu kafijas automāts pastāvīgi ir pakļauts mitruma, kafijas un kaļķakmens iedarbībai! Šajā nodaļā ir sīki aprakstīts, kādas darbības un cik bieži ir nepieciešams veikt. Norādījumu neievērošana galu galā izraisa kafijas automāta nepareizu darbību. Šajā gadījumā remonts NAV iekļauts garantijā!

#### **Piezīme:**

- Kafijas automāta tīrīšanai izmantojiet mīkstu, samitrinātu drāniņu.
- Trauku mazgājamā mašīnā drīkst mazgāt tikai krūzišu novietošanas paplāti. Pārējās detaļas mazgājiet ar remdenu ūdeni.
- Neiegremdējiet ierīci ūdenī.
- Nelietojiet alkoholu, šķīdinātājus un/vai abrazīvus tīrīšanas līdzekļus.
- Nežāvējiet kafijas automātu un/vai tā detaļas mikroviļņu krāsnī un/vai cepeškrāsnī.

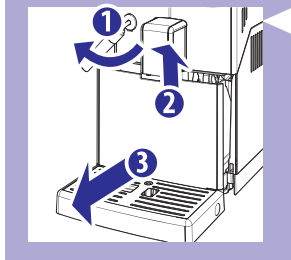

1. Katru dienu iztukšojiet un iztīriet kafijas biežumu tvertni un notekaplati, kad kafijas automāts ir ieslēgts.

#### **Piezīme:**

Ja šīs darbības tiek izpildītas tad, kad kafijas automāts ir izslēgts, kafijas automāts pēc ieslēgšanas turpinās rādīt brīdinājumu par pilnu kafijas biežumu tvertni.

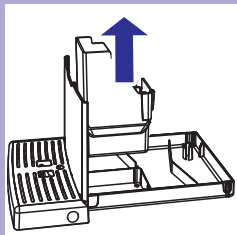

2. Izņemiet un iztukšojiet kafijas biežumu tvertni.
3. Iztukšojiet un nomazgājiet notekaplāti.

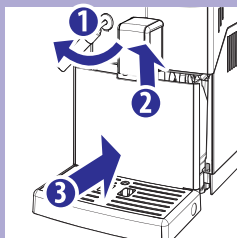

4. Ievietojiet kafijas biežumu tvertni notekaplātē un ievietojiet notekaplāti atpakaļ kafijas automātā.

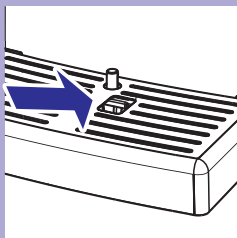

### **Piezīme:**

Iztukšojiet notekaplāti arī tad, kad ir pacelts indikators, kas norāda, ka ir jāiztīra notekaplāte.

### **Piezīme:**

Citas apkopes darbības drīkst veikt tikai tad, kad kafijas automāts ir izslēgts un tā kontaktdakša ir atvienota no elektrības rozetes.

## Ūdens tvertnes tīrīšana

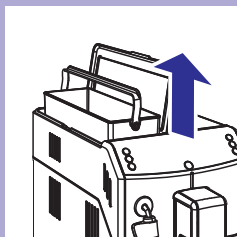

1. Izņemiet no ūdens tvertnes mazo balto ūdens filtru vai "INTENZA+" ūdens filtru (ja uzstādīts) un nomazgājiet tvertni ar tīru ūdeni.
2. Ievietojiet atpakaļ mazo balto vai "INTENZA+" ūdens filtru (ja uzstādīts), vienlaicīgi viegli spiežot to uz leju un pagriežot.
3. Piepildiet ūdens tvertni ar tīru ūdeni.



## Klasiskā piena putotāja ikdienas tīrīšana

Ir svarīgi reizi dienā vai pēc katra pienu saturoša dzēriena pagatavošanas iztīrīt klasisko piena putotāju, lai saglabātu to higiēniski tīru un nodrošinātu lieliskas kvalitātes piena putas.

Pēc piena putošanas izteciet traukā nelielu daudzumu karsta ūdens.

Noņemiet klasiskā piena putotāja ārējo daļu un nomazgājiet to ar remdenu ūdeni.

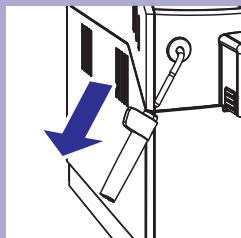

## Kafijas automāta iknedēļas tīrīšana

1. Iztīriet notekaplašes novietni.

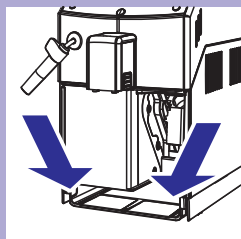

## Klasiskā piena putotāja iknedēļas tīrīšana

Iknedēļas tīrīšana ir rūpīgāka, jo tās laikā klasiskais piena putotājs ir jāizjauc pa detaļām.

Lai iztīrītu piena putotāju:

1. Noņemiet klasiskā piena putotāja ārējo daļu. Nomazgājiet to ar remdenu ūdeni.

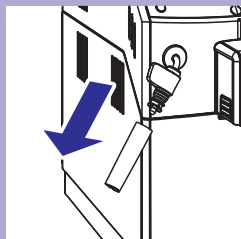

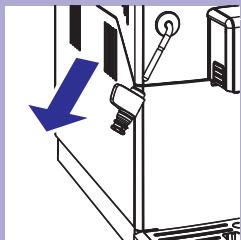

2. Noņemiet klasiskā piena putotāja augšējo daļu no tvaika/karstā ūdens padeves krāna.
3. Nomazgājiet klasiskā piena putotāja augšējo daļu ar tīru ūdeni.
4. Tīriet klasiskā piena putotāja tvaika/karstā ūdens padeves krānu ar samitrinātu drāniņu, lai notīrītu piena paliekas.
5. Pievienojiet augšējo daļu atpakaļ tvaika/karstā ūdens padeves krānam (pārlicinieties, vai tā ir pilnībā pievienota).
6. Uzlieciet atpakaļ klasiskā piena putotāja ārējo daļu.

### Kafijas pagatavošanas nodaļuma iknedēļas tīrīšana

Iztīriet kafijas pagatavošanas nodaļumu vismaz reizi nedēļā.

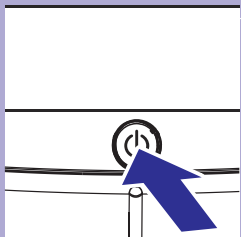

1. Nospiediet taustiņu “⏻”, lai izslēgtu kafijas automātu. Sagaidiet, līdz sāk mirgot taustiņa “⏻” apgaismojums, tad izraujiet ierīces kontaktdakšu no elektrības rozetes.

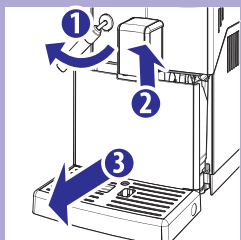

2. Izņemiet notekpaplāti un kafijas biezumtu tvertni.

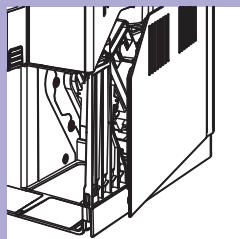

3. Atveriet servisa durtiņas.

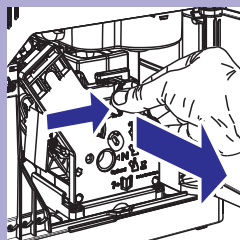

4. Lai izņemtu kafijas pagatavošanas nodaļījumu, nospiediet taustiņu "PUSH" (Spiest) un aiz roktura izvelciet to. Velciet horizontāli, nerotējiet nodaļījumu.

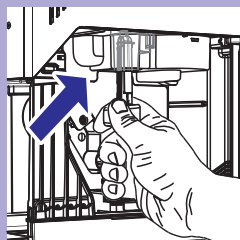

5. Rūpīgi iztīriet kafijas izplūdes sistēmu ar speciālo tīrīšanas rīku, kas ir iekļauts komplektācijā ar kafijas automātu, vai ar karotes rokturi. Pārļiecinieties, vai tīrīšanas rīks tiek ievietots tā, kā parādīts attēlā.

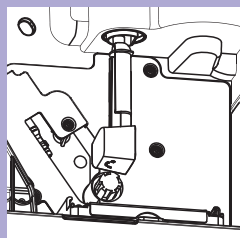

6. Izņemiet kafijas atlieku tvertni un rūpīgi izmazgājiet to.

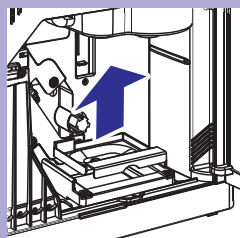

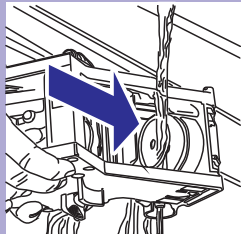

7. Nomazgājiet kafijas pagatavošanas nodaļījumu ar remdenu ūdeni. Uzmanīgi iztīriet kafijas pagatavošanas nodaļījuma augšējo filtru.

**!** **Uzmanību:**

**Kafijas pagatavošanas nodaļījuma tīrīšanai neizmantojiet mazgāšanas līdzekli vai ziepes.**

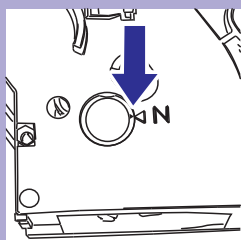

8. Ļaujiet kafijas pagatavošanas nodaļījumam pilnībā nožūt.
9. Ar mīkstu, samitrinātu drāniņu izslaukiet kafijas automātu no iekšpuses.
10. Pārliecinieties, vai kafijas pagatavošanas nodaļījums ir miera pozīcijā; abām norādēm ir jāsakrīt. Ja tā nav, rīkojieties, kā aprakstīts 11.solī.

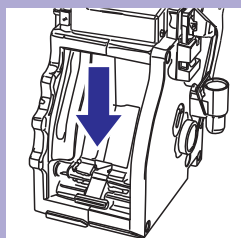

11. Uzmanīgi velciet sviru uz leju, līdz tā saskaras ar kafijas pagatavošanas nodaļījuma pamatni un abas norādes kafijas pagatavošanas nodaļījuma sānos sakrīt.

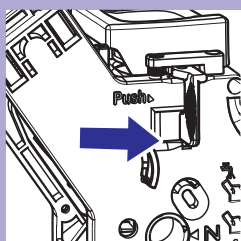

12. Stingri piespiediet taustiņu "PUSH".

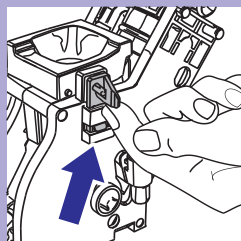

13. Pārļiecinieties, vai āķītis, kas bloķē kafijas pagatavošanas nodaļumu, ir pareizi novietots. Ja tas joprojām ir vērsts uz leju, paceliet to, līdz tas pareizi noslēdzas vietā.

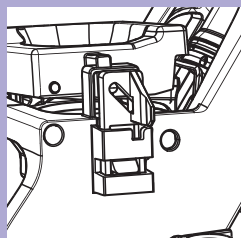

14. Ievietojiet kafijas atlieku tvertni tās vietā, pārļiecinoties, vai tā ir ievietota pareizi.

 **Piezīme:**

Ja kafijas atlieku tvertne netiek pareizi ievietota, kafijas pagatavošanas nodaļumu nevar ievietot kafijas automātā.

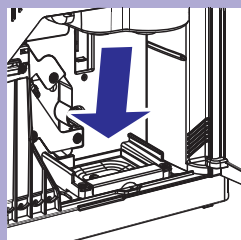

15. Ievietojiet kafijas pagatavošanas nodaļumu atpakaļ, līdz tas noslēdzas vietā. Nespiediet taustiņu "PUSH".

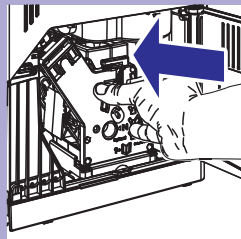

16. Ievietojiet notekaplāti ar kafijas biežumu tvertni un aizveriet servisa durtiņas.

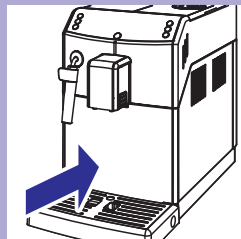

### Kafijas pagatavošanas nodaļuma ikmēneša ieeļļošana



Ieeļļojiet kafijas pagatavošanas nodaļumu pēc apmēram 500 krūzīšu kafijas pagatavošanas vai vienreiz mēnesī.

Saeco smērvielu kafijas pagatavošanas nodaļuma ieeļļošanai var iegādāties atsevišķi. Lai uzzinātu vairāk, skatiet šīs lietošanas instrukcijas nodaļu par apkopes produktiem.

#### **!** Uzmanību:

**Pirms kafijas pagatavošanas nodaļuma ieeļļošanas noskalojiet to ar tīru ūdeni un nožāvējiet, kā aprakstīts nodaļā “Kafijas pagatavošanas nodaļuma iknedēļas tīrīšana”.**

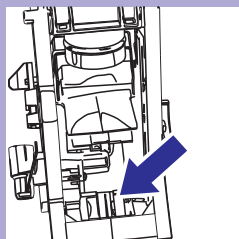
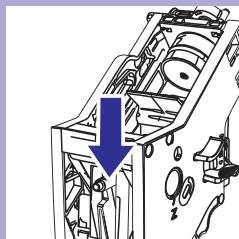
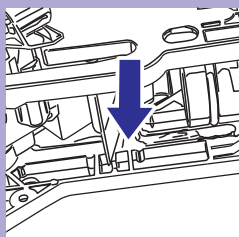
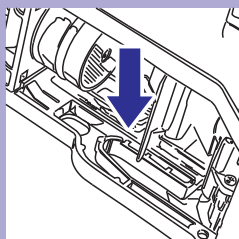

1. Vienmērīgi uzklājiet smērvielu uz abās pusēs esošajām vadotnēm.

2. Ieeļļojiet arī asi.

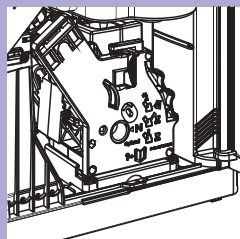

3. Ievietojiet kafijas pagatavošanas nodaļumu atpakaļ tā vietā, līdz tas noslēdzas (skatiet nodaļu "Kafijas pagatavošanas nodaļuma iknedējas tīrīšana").
4. Aizveriet servisa durtiņas. Ielieciet atpakaļ kafijas biezumam tvertni un notekaplāti.

### Kafijas pagatavošanas nodaļuma ikmēneša tīrīšana ar kafijas eļļu noņemšanas līdzekli

Papildus iknedējas tīrīšanai mēs iesakām veikt tīrīšanas ciklu ar kafijas eļļu noņemšanas līdzekli pēc apmēram 500 krūziņu kafijas pagatavošanas vai reizi mēnesī. Šī tīrīšana noslēdz kafijas pagatavošanas nodaļuma apkopes procesu.

Kafijas eļļu noņemšanas līdzekli jūs varat iegādāties atsevišķi.

Lai uzzinātu vairāk, skatiet šīs lietošanas instrukcijas nodaļu par apkopes produktiem.



#### **!** Uzmanību:

**Kafijas eļļu noņemšanas tabletes ir izmantojamas tikai tīrīšanai, tām nav atkaļķojošas īpašības. Atkaļķošanai izmantojiet Saeco atkaļķošanas šķīdumu un ievērojiet procedūru, kas aprakstīta nodaļā "Atkaļķošana".**



1. Novietojiet trauku zem kafijas padeves krāna.

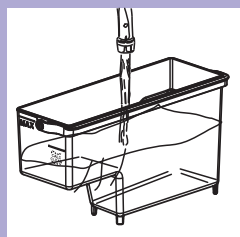

2. Pārļiecinieties, vai ūdens tvertne ir piepildīta ar tīru ūdeni līdz atzīmei MAX.

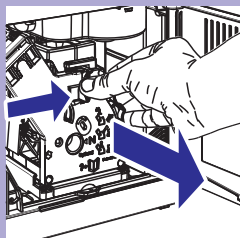
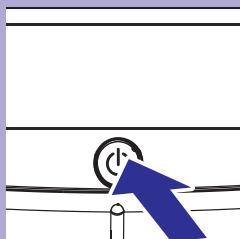
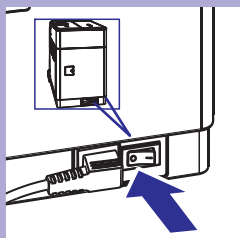
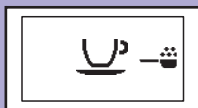
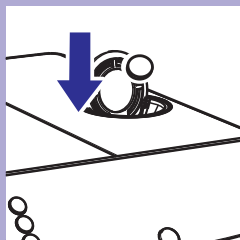

3. Ievietojiet kafijas eļļu noņemšanas tableti maltas kafijas nodalījumā.
4. Nospiediet taustiņu “☕”, lai izvēlētos maltas kafijas funkciju. Neberiet maltas kafijas nodalījumā kafiju.
5. Nospiediet taustiņu “MEMO”, lai sāktu kafijas pagatavošanas ciklu.
6. Sagaidiet, lai kafijas automāts iztecina puskrūzīti ūdens.
7. Pārslēdziet barošanas slēdzi kafijas automāta aizmugurē pozīcijā “0”.
8. Ļaujiet šķīdumam iedarboties apmēram 15 minūtes. Izlejiet izlietoto ūdeni.
9. Pārslēdziet barošanas slēdzi kafijas automāta aizmugurē pozīcijā “I”. Nospiediet taustiņu “☕”, lai ieslēgtu kafijas automātu. Sagaidiet automātiskā skalošanas cikla beigas.
10. Izņemiet un iztukšojiet notekpaplāti un kafijas biezu tvertni. Atveriet servisa durtiņas un izņemiet kafijas pagatavošanas nodalījumu.



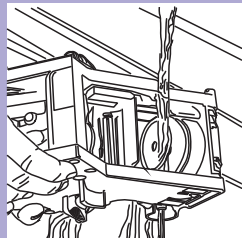

11. Nomazgājiet kafijas pagatavošanas nodaļījumu ar tīru ūdeni.

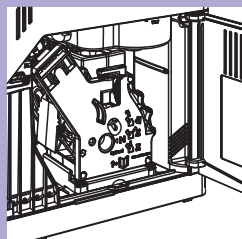

12. Kad nodaļījums ir noskalots, ievietojiet to atpakaļ, līdz tas noslēdzas vietā (skatiet nodaļu "Kafijas pagatavošanas nodaļījuma iknedējas tīrīšana"). Ievietojiet notekpaplāti ar kafijas biežumu tvertni. Aizveriet servisa durtiņas.

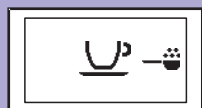

Zaļš

13. Nospiediet taustiņu "☕", lai izvēlētos maltas kafijas funkciju. Neberiet maltas kafijas nodaļījumā kafiju.

14. Nospiediet taustiņu "MEMO ☕", lai sāktu kafijas pagatavošanas ciklu.

15. Divreiz izpildiet 13.-14.soli. Izlejiet izmantoto ūdeni.

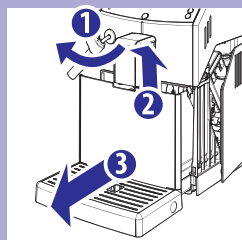

16. Lai iztīrītu notekpaplāti, ievietojiet tajā kafijas eļļu noņemšanas tableti un līdz 2/3 piepildiet ar karstu ūdeni. Ļaujiet šķīdumam iedarboties apmēram 30 minūtes, tad izskalojiet notekpaplāti.

## Kafijas pupiņu piltuves ikmēneša tīrīšana

Vienreiz mēnesī ar mitru drāniņu izslaukiet kafijas pupiņu piltuvi, kad tā ir tukša. Pēc tam uzpildiet piltuvi ar kafijas pupiņām.

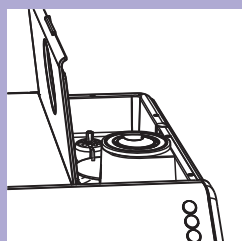



Dzeltens

Kafijas automāts jāatkaļķo ikreiz, kad displejā parādās brīdinājums "CALC CLEAN" (Atkaļķošanas tīrīšana).

Atkaļķošanas cikls ilgst apmēram 30 minūtes.

## **!** Uzmanību:

**Neveicot atkaļķošanu, kafijas automāts pārtrauks darboties pareizi, un šajā gadījumā remonts NAV ietverts garantijā.**

## **!** Brīdinājums:

**Izmantojiet tikai Saeco atkaļķošanas šķīdumu. Tā formula ir izstrādāta tā, lai nodrošinātu labāku ierīces darbību. Citu produktu lietošana var bojāt kafijas automātu un atstāt ūdeni nogulsnes.**



Saeco atkaļķošanas šķīdumu jūs varat iegādāties atsevišķi. Lai uzzinātu vairāk, skatiet šīs lietošanas instrukcijas nodaļu par apkopes produktiem.

## **!** Brīdinājums:

**Nekad nedzēriet atkaļķošanas šķīdumu vai jebkuru pagatavoto produktu, kamēr atkaļķošanas cikls nav paveikts līdz galam. Nekad atkaļķošanai neizmantojiet etiķi.**

## **≡** Piezīme:

Atkaļķošanas cikla laikā neizņemiet kafijas pagatavošanas nodalījumu.

## Sagatavošanās fāze

Lai veiktu atkaļķošanas ciklu, rīkojieties, kā aprakstīts tālāk.

Pirms atkaļķošanas:

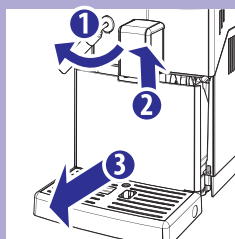

- 1 – Pagrieziet klasisko piena putotāju;
- 2 – Paceliet kafijas padeves krānu;
- 3 – Izņemiet un iztukšojiet notekapplāti un kafijas biezu tvertni, pēc tam ievietojiet tās atpakaļ.

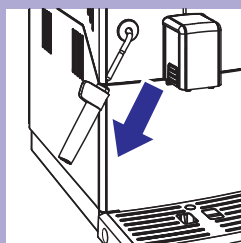

2. Noņemiet klasisko piena putotāju no tvaika/karsta ūdens padeves krāna.



Dzeltens

3. Spiediet taustiņu “☕”, līdz displejā ir redzama šāda lapa.

4. Nospiediet taustiņu “MEMO”, lai sāktu atkaļķošanas procesu.



Dzeltens

## Piezīme:

Ja nejauši nospiežat taustiņu “MEMO”, nospiediet taustiņu “☕”, lai izietu.

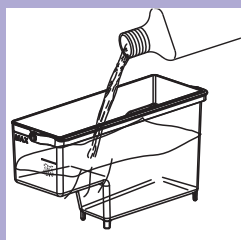

5. Izņemiet no ūdens tvertnes “INTENZA+” filtru (ja tas ir uzstādīts) un tā vietā ievietojiet mazo balto filtru, kas ir iekļauts komplektācijā.

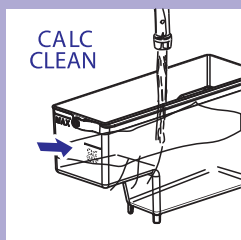

6. Ielejiet ūdens tvertnē visu Saeco atkaļķošanas līdzekļa iepakojumu. Piepildiet ūdens tvertni ar tīru ūdeni līdz atzīmei **CALC CLEAN**.

7. Ievietojiet ūdens tvertni atpakaļ kafijas automātā.

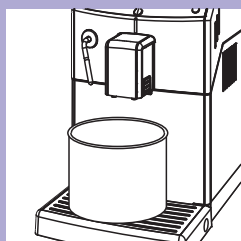

8. Novietojiet lielu trauku (1,5 l), lai tas atrastos gan zem tvaika/karsta ūdens, gan kafijas padeves krāna.

## Atkaļķošanas fāze



Dzeltens

9. Nospiediet taustiņu “MEMO”, lai sāktu atkaļķošanas ciklu.



Dzeltens

10. Kafijas automāts ar regulāriem intervāliem pados atkaļķošanas šķīdumu. Josla vadības panelī rāda cikla progresu. Atkaļķošanas šķīduma padeve ilgst apmēram 20 minūtes.



Dzeltens

### Piezīme:

Lai pauzētu atkaļķošanas ciklu, nospiediet taustiņu “MEMO”. Lai atsāktu ciklu, nospiediet taustiņu “MEMO”. Tā jūs varat iegūt laiku, lai iztukšotu trauku vai uz īsu brīdi atstātu kafijas automātu bez uzraudzības.

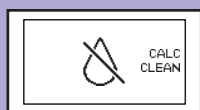

Sarkans

11. Ja displejā ir redzama šī ikona, ūdens tvertne ir tukša.

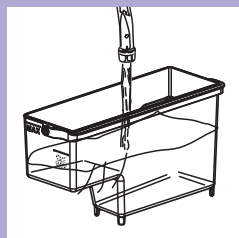

12. Noņemiet ūdens tvertni, izskalojiet un piepildiet to ar svaigu ūdeni līdz atzīmei CALC CLEAN. Ievietojiet ūdens tvertni atpakaļ kafijas automātā.

13. Izņemiet un iztukšojiet notekaplati, pēc tam ievietojiet to atpakaļ.

14. Iztukšojiet trauku ar atkaļķošanai izmantoto šķīdumu, tad vēlreiz novietojiet to zem tvaika/karsta ūdens un kafijas padeves krāna.



## Skalošanas fāze



Dzeltens

15. Nospiediet taustiņu “”, lai sāktu skalošanas ciklu.

### Piezīme:

Lai pauzētu skalošanas ciklu, nospiediet taustiņu “”. Lai atsāktu ciklu, nospiediet taustiņu “”. Tā jūs varat iegūt laiku, lai iztukšotu trauku vai uz īsu brīdi atstātu kafijas automātu bez uzraudzības.



Zaļš

16. Kad skalošanas ciklam nepieciešamais ūdens daudzums ir izlietots, displejā parādās šāda ikona. Lai izietu no atkalķošanas cikla, nospiediet taustiņu “”.

### Piezīme:

Ja ūdens tvertne pirms skalošanas nav piepildīta līdz atzīmei CALC CLEAN, kafijas automātam var būt nepieciešams vēl viens skalošanas cikls. Piepildiet ūdens tvertni un ievietojiet to kafijas automātā. Atkārtojiet darbības no 15.soļa.

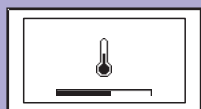

Dzeltens

17. Kafijas automāts uzsilst un veic automātisku skalošanas ciklu.

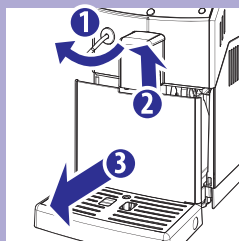

18. Noņemiet un iztukšojiet trauku ar izlietoto ūdeni.

19. Iztukšojiet notekpaplāti un ievietojiet atpakaļ kafijas automātā.

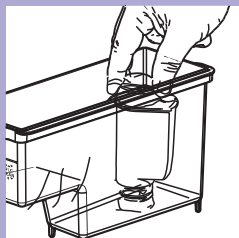

20. Izņemiet mazo balto filtru un ievietojiet atpakaļ ūdens tvertnē "INTENZA+" ūdens filtru (ja tas bija uzstādīts). Izskalojiet ūdens tvertni un piepildiet to ar svaigu ūdeni līdz atzīmei MAX. Ievietojiet tvertni atpakaļ kafijas automātā.

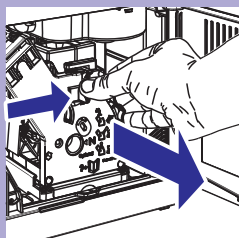

21. Atkaļķošanas cikla beigās nomazgājiet kafijas pagatavošanas nodaļījumu, kā aprakstīts nodaļā "Kafijas pagatavošanas nodaļījuma iknedēļas tīrīšana".

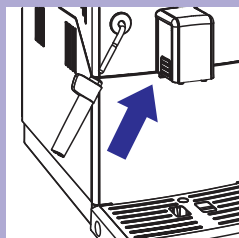

22. Pievienojiet atpakaļ klasisko piena putotāju.

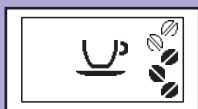

23. Kafijas automāts ir gatavs kafijas pagatavošanai.

## Atkaļķošanas cikla pārtraukšana

Kad atkaļķošanas cikls ir sācies, tas ir jāpabeidz, neizslēdzot kafijas automātu.

Gadījumā, ja cikla laikā kafijas automāts pārstāj reaģēt, jūs varat iziet, nospiežot ieslēgšanas/izslēgšanas taustiņu.

Ja rodas šāda situācija, notiek elektroenerģijas padeves pārrāvums vai ierīce nejauši tiek atvienota no elektriskās barošanas padeves, rūpīgi iztukšojiet un izskalojiet ūdens tvertni, tad uzpildiet to līdz CALC CLEAN līmenim.

Izpildiet nodaļā "Manuālais skalošanas cikls" sniegtos norādījumus, pirms pagatavojat jebkuru dzērienu.

Ja atkaļķošanas cikls nav pabeigts, kafijas automātam ir nepieciešams vēl viens atkaļķošanas cikls, kas jāveic pēc iespējas ātrāk.

Programmēšanas izvēlnē jūs varat regulēt kafijas automāta iestatījumus.

## Regulējamie iestatījumi

### Kafijas temperatūra

Šis iestatījums ļauj pielāgot pagatavojamās kafijas temperatūru.



Dzeltens

### Taimeris (gaidstāves režīms)

Šis iestatījums ļauj noregulēt laika posmu, kad pēc pēdējā dzēriena pagatavošanas kafijas automāts pārslēgsies gaidstāves režīmā.

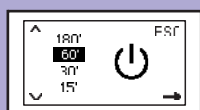

Dzeltens

### Kontrasts

Šis iestatījums ļauj noregulēt displeja kontrasta līmeni, lai tajā attēlotie paziņojumi būtu labāk redzami.

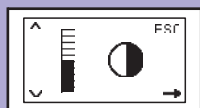

Dzeltens

### Ūdens cietība

Šis iestatījums ļauj iestatīt ūdens cietību atbilstoši jūsu dzīvesvietai.

1 = ļoti mīksts ūdens

2 = mīksts ūdens

3 = ciets ūdens

4 = ļoti ciets ūdens

Lai uzzinātu vairāk, skatiet nodaļu "Ūdens cietības pakāpes noteikšana un iestatīšana".

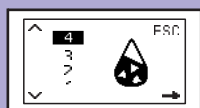

Dzeltens

### "INTENZA+" ūdens filtrs

Šis iestatījums ļauj pārvaldīt "INTENZA+" ūdens filtru. Lai uzzinātu vairāk, skatiet atbilstošo lietošanas instrukcijas nodaļu.



Dzeltens

### Atkaļķošanas cikls

Šis iestatījums ļauj veikt atkaļķošanas ciklu.



Dzeltens





Dzeltens

## Ražotāja iestatījumi

Šis iestatījums ļauj atjaunot oriģinālos ražotāja iestatījumus.



Zaļš

## Kafijas automāta programmēšana

Šajā piemērā ir aprakstīts, kā noregulēt taimeru. Rīkojieties tāpat, lai noregulētu citus iestatījumus.

Programmēšanas izvēlnei var piekļūt tikai tad, kad kafijas automāts ir ieslēgts un displejā ir redzama šāda lapa.

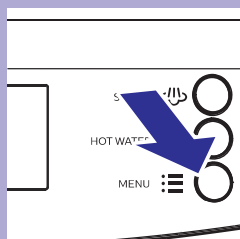

1. Nospiediet taustiņu "☰", lai piekļūtu programmēšanai.



Dzeltens

2. Tiek parādīta pirmā lapa.

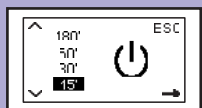

Dzeltens

3. Spiediet taustiņu "☰", lai pārlūkotu regulējamus iestatījumus, līdz displejā ir redzams taimera iestatījums.

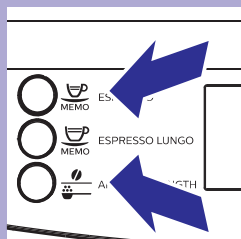

4. Spiediet taustiņus “MEMO” un “☕”, lai palielinātu vai samazinātu taimera iestatījumu.

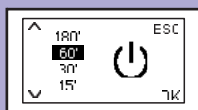

Dzeltens

5. Kad iestatījums ir noregulēts, displejā parādās paziņojums “OK”. Nospiediet taustiņu “☰”, lai apstiprinātu vērtības maiņu.

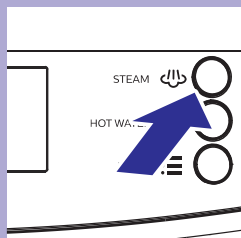
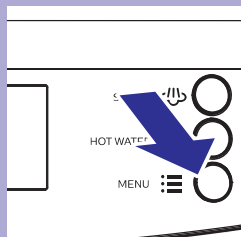

6. Nospiediet taustiņu “☰”, lai izietu no programmēšanas.









## **Piezīme:**

Kafijas automāts automātiski iziet no programmēšanas, ja 3 minūšu laikā netiek nospiests neviens taustiņš. Iestatījumu vērtības, kuras ir izmainītas, bet nav apstiprinātas, netiek saglabātas.

## Displeja rādījumu skaidrojums





Šis kafijas automāts ir aprīkots ar krāsu kodētu sistēmu, lai lietotājam būtu vieglāk saprast displeja rādījumu nozīmi. Ikonas ir kodētas pēc luksofora krāsu principa.

### Gatavības signāli (zaļā krāsā)







	Kafijas automāts ir gatavs pagatavot dzērienu.
	Kafijas automāts silst, lai pagatavotu dzērienu vai padotu karstu ūdeni.
	Kafijas automāts ir gatavs pagatavot kafiju no maltas kafijas.
	Tiek padots karsts ūdens.
	Tiek padots tvaiks.
	Kafijas automāts pagatavo vienu krūzīti espresso.
	Kafijas automāts pagatavo vienu krūzīti liela tilpuma espresso.
	Kafijas automāts pagatavo divas krūzītes espresso.
	Kafijas automāts pagatavo divas krūzītes liela tilpuma espresso.

## Displeja rādījumu skaidrojums

### Gatavības signāli (zaļā krāsā)

	Kafijas automāts programmē pagatavojamo espresso tilpumu.
	Kafijas automāts programmē pagatavojamo liela tilpuma espresso tilpumu.
	Kafijas automāts gatavo espresso no maltas kafijas.
	Kafijas automāts gatavo liela tilpuma espresso no maltas kafijas.

# Displeja rādījumu skaidrojums

Brīdinājuma signāli (dzeltenā krāsā)	
	Kafijas automāts silst.
	Kafijas automāts veic skalošanas ciklu. Sagaidiet cikla beigas.
	Nepieciešams nomainīt "INTENZA+" ūdens filtru.
	Kafijas automāta atiestatīšanas dēļ tiek atiestatīts kafijas pagatavošanas nodalījums.
	Piepildiet kafijas pupiņu piltuvi ar kafijas pupiņām un atsāciet ciklu.
	Uzpildiet sistēmu.
	<p>Kafijas automātu ir nepieciešams atkalķot. Nospiediet taustiņu "MEMO", lai sāktu atkalķošanas procesu. Izpildiet šīs lietošanas instrukcijas nodaļā "Atkalķošana" aprakstītās darbības.</p> <p>Ja atkalķošanu vēlaties veikt vēlāk, nospiediet taustiņu "MEMO", lai turpinātu kafijas automāta lietošanu.</p> <p><u>Lūdzu, nemiet vērā, ka, neveicot atkalķošanu, kafijas automāts galu galā pārtrauks darboties pareizi, un šajā gadījumā remonts NAV ietverts garantijā.</u></p>

## Displeja rādījumu skaidrojums

### Brīdinājuma signāli (sarkanā krāsā)

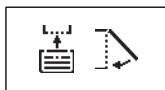

Pilnībā ievietojiet kafijas automātā notekpaplāti ar kafijas biežumu tvertni un aizveriet servisa durtiņas.



Piepildiet kafijas pupiņu piltuvi.



Ievietojiet kafijas pagatavošanas nodaļījumu.



Iztukšojiet kafijas biežumu tvertni. Pirms tās atkārtotas ievietošanas kafijas automātā nogaidiet 5 sekundes.



Piepildiet ūdens tvertni.



Kafijas automāta darbības traucējums. Labajā apakšējā stūrī ir redzams kļūdas kods. Lai uzzinātu par kļūdu kodiem 1-3-4-5, lūdzu, skatiet nodaļu "Darbības traucējumu novēršana".

Ja kafijas automāts nesāk darboties, sazinieties ar Philips atbalsta tālruni savā valstī un nosauciet displejā redzamo kļūdas kodu.

Kontaktinformācija ir atrodama garantijas bukletā, kas ir iepakots atsevišķi, vai [www.philips.com/support](http://www.philips.com/support).

## Darbības traucējumu novēršana

Šajā nodaļā ir apkopoti biežākie darbības traucējumi, kas var skart jūsu kafijas automātu. Ja jūs nevarat novērst darbības traucējumu, izmantojot tālāk sniegto informāciju, apmeklējiet

**www.philips.com/support**, lai aplūkotu biežāk uzdoto jautājumu sarakstu, vai sazinieties ar Philips atbalsta tālruni savā valstī.

Kontaktinformācija ir atrodama garantijas bukletā, kas ir iepakots atsevišķi, vai **www.philips.com/support**.

Ierīces darbības	Cēloņi	Risinājumi
Kļūdas kods 1 Bloķētas kafijas dzirnaviņas.	Aizsprostota kafijas izplūdes sistēma.	Iztīriet kafijas izplūdes sistēmu, kā aprakstīts nodaļā "Kafijas pagatavošanas nodaļējuma iknedējas tīrīšana".
Kļūdas kods 3-4 Bloķēts kafijas pagatavošanas nodaļējums, to nevar izvilkt.	Kafijas pagatavošanas nodaļējums nav ievietots pareizi.	Aizveriet servisa durvīņas. Izslēdziet un ieslēdziet kafijas automātu. Kafijas pagatavošanas nodaļējums automātiski atgriežas savā sākotnējā pozīcijā.
Kļūdas kods 5 Ūdens sistēmas kļūda.	Ūdens sistēmā ir iekļuvis gaiss.	Dažas reizes izņemiet un atkal ievietojiet ūdens tvertni, pārļiecinoties, vai tā tiek ievietota pareizi. Pārbaudiet, vai ūdens tvertnes ievietošanas nodaļējums ir tīrs.
		Ja ierīcē ir uzstādīts "INTENZA+" ūdens filtrs, tad izņemiet to. Izslēdziet un atkal ieslēdziet kafijas automātu. Ievietojiet filtru tikai tad, kad kafijas automāts ir gatavs darbam.
Ierīce neieslēdzas.	Ierīce nav pievienota elektrotīklam, vai barošanas slēdzis ir pozīcijā "0".	Pievienojiet ierīci elektrotīklam un ieslēdziet barošanas slēdzi pozīcijā "1".
Ierīce ir demonstrācijas režīmā.	Ir nospiests un vismaz 8 sekundes turēts taustiņš "☺".	Ar barošanas slēdzi izslēdziet kafijas automātu, pēc tam atkal ieslēdziet.
Noteknaplāte ir pilna, kaut gan nav notikusi ūdens noplūde.	Dažreiz ūdens automātiski tiek notecināts uz noteknaplāti, lai veiktu sistēmas skalošanu un nodrošinātu optimālu kafijas automāta veiktspēju.	Tā ir normāla kafijas automāta darbība.

## Darbības traucējumu novēršana

Ierīces darbības	Cēloņi	Risinājumi
Kafijas automāta displejā visu laiku ir redzama sarkanā ikona “☹”.	Kafijas biežumu tvertne ir tikusi iztukšota, kad kafijas automāts bija izslēgts.	Kafijas biežumu tvertne vienmēr jāiztukšo tikai tad, kad kafijas automāts ir ieslēgts. Pirms tvertnes ievietošanas atpakaļ ierīcē sagaidiet, lai displejā parādās ikona “☹ ☹”.
	Kafijas biežumu tvertne ir iztīrīta, kad kafijas automāts ir ieslēgts, bet pirms tvertnes ievietošanas atpakaļ nav nogaidītas nepieciešamās 5 sekundes.	Pirms tvertnes ievietošanas atpakaļ ierīcē sagaidiet, lai displejā parādās ikona “☹ ☹”.
Kafijas pagatavošanas nodalījumu nevar izņemt.	Kafijas pagatavošanas nodalījums nav ievietots pareizi.	Ieslēdziet kafijas automātu. Aizveriet servisa durtiņas. Kafijas pagatavošanas nodalījums automātiski atgriežas savā sākotnējā pozīcijā.
	Kafijas biežumu tvertne ir ievietota kafijas automātā.	Pirms kafijas pagatavošanas nodalījuma izņemšanas vienmēr izņemiet kafijas biežumu tvertni.
Kafijas pagatavošanas nodalījumu nevar ievietot kafijas automātā.	Kafijas pagatavošanas nodalījums nav miera pozīcijā.	Pārliecinieties, vai kafijas pagatavošanas nodalījums ir miera pozīcijā, kā aprakstīts nodaļā “Kafijas pagatavošanas nodalījuma iknedējas tīrīšana”.
	Motorreduktors nav pareizā pozīcijā.	Ievietojiet kafijas automātā notekplāti un kafijas biežumu tvertni. Aizveriet servisa durtiņas. Ieslēdziet kafijas automātu bez tajā ievietota kafijas pagatavošanas nodalījuma. Motorreduktors pārvietojas tā pareizajā pozīcijā. Izslēdziet ierīci un ievietojiet kafijas pagatavošanas nodalījumu atbilstoši aprakstam nodaļā “Kafijas pagatavošanas nodalījuma iknedējas tīrīšana”.
Kafija nav pietiekami karsta.	Kafijas krūzītes ir aukstas.	Pirms kafijas pagatavošanas sasildiet krūzītes ar karstu ūdeni.
	Programmēšanas izvēlnē ir iestatīta nepareiza dzēriena temperatūra.	Iestatiet kafijas temperatūru atbilstoši aprakstam nodaļā “Programmēšana”.



## Darbības traucējumu novēršana

Ierīces darbības	Cēloņi	Risinājumi
Pagatavotā kafija ir pārāk vāja (skatiet piezīmi).	Šāda situācija var rasties, kad kafijas automāts automātiski regulē samaļamās kafijas daudzumu.	Pagatavojiet dažas krūzītes kafijas, kā aprakstīts nodaļā "Saeco pielāgošanās sistēma".
	Kafijas malums ir pārāk rupjš.	Mainiet kafijas maisījumu vai arī noregulējiet kafijas dzirnaviņas, kā aprakstīts nodaļā "Keramisko kafijas dzirnaviņu regulēšana".
Kafija nav pietiekami krēmīga (skatiet piezīmi).	Kafijas maisījums nav piemērots, kafija nav svaigi graudzēta, vai malums ir pārāk rupjš.	Mainiet kafijas maisījumu vai arī noregulējiet kafijas dzirnaviņas, kā aprakstīts nodaļā "Keramisko kafijas dzirnaviņu regulēšana".
Kafija netiek pagatavota, tiek pagatavota ļoti lēni vai pagatavošanas laikā pilnībā ne pagatavošanas krāna (skatiet piezīmi).	Kafijas malums ir pārāk smalks.	Mainiet kafijas maisījumu vai noregulējiet kafijas dzirnaviņas, kā aprakstīts nodaļā "Keramisko kafijas dzirnaviņu regulēšana".
	Nav uzpildīta kafijas automāta sistēma.	Uzpildiet sistēmu (skatiet nodaļu "Kafijas automāta pirmā lietošanas reize").
	Kafijas pagatavošanas nodalījums ir netīrs.	Iztīriet kafijas pagatavošanas nodalījumu (skatiet nodaļu "Kafijas pagatavošanas nodalījuma iknedēļas tīrīšana").
	Kafijas padeves krāns ir netīrs.	Iztīriet kafijas padeves krānu un tā atveres.
	Kafijas automāta sistēma ir aizsērējusi ar kaļķakmeni.	Veiciet atkaļķošanu.
Kafija noplūst pa kafijas padeves krānu.	Kafijas padeves krāns ir aizsērējis.	Iztīriet kafijas padeves krānu un tā atveres.

## Darbības traucējumu novēršana

Ierīces darbības	Cēloņi	Risinājumi
Netiek padots karsts ūdens vai tvaiks.	Tvaika/karsta ūdens padeves krāna atvere ir aizsērējusi.	Ar saspraudi iztīriet tvaika padeves krāna atveri. <b>Pirms tīrīšanas pārliecinieties, vai kafijas automāts ir izslēgts un atdzisis.</b>
	Nav uzpildīta kafijas automāta sistēma.	Uzpildiet sistēmu (skatiet nodaļu “Kafijas automāta pirmā lietošanas reize”).
	Kafijas automāta sistēma ir aizsērējusi ar kaļķakmeni.	Veiciet atkaļķošanu.
	Klasiskais piena putotājs ir netīrs.	Nomazgājiet klasisko piena putotāju.
Nevar pabeigt atkaļķošanas ciklu.	Nav iztecināts atkaļķošanas ciklam nepieciešamais ūdens daudzums.	Nospiediet ieslēgšanas/izslēgšanas taustiņu un izpildiet nodaļā “Atkaļķošanas cikla pārtraukšana” aprakstītās norādes.

### **Piezīme:**

Šīs problēmas var uzskatīt par normālu parādību, ja ir ticis mainīts kafijas maisījums vai ja ierīce ir tikko uzstādīta. Šādā gadījumā pagaidiet, lai kafijas automāts izpilda pašregulēšanas darbības, kā aprakstīts nodaļā “Saeco pielāgošanas sistēma”.

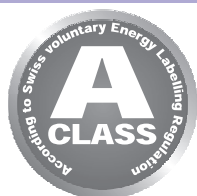

## Gaidstāves režīms

Philips pilnīgi automātiskais espresso kafijas automāts ir izstrādāts enerģijas ietaupīšanai, kā norādīts uz A klases energoefektivitātes etiķetes.

Pēc 15 minūšu dīkstāves laika kafijas automāts automātiski izslēdzas (ja vien nav iestatīts cits gaidstāves režīmā pārslēgšanās laiks). Ja pirms tam ir pagatavots kāds dzēriens, kafijas automāts veic skalošanas ciklu.

Gaidstāves režīmā enerģijas patēriņš ir mazāks par 1 Wh.

Lai ieslēgtu kafijas automātu, nospiediet taustiņu “☺” (ja barošanas slēdzis kafijas automāta aizmugurē ir ieslēgts pozīcijā “I”). Ja boilers ir auksts, kafijas automāts veic skalošanas ciklu.

## Tehniskās specifikācijas

Ražotājs patur tiesības mainīt ierīces tehniskās specifikācijas.

Nominālais spriegums – Nominālā jauda – Barošanas padeve	Skatiet identifikācijas datu plāksnītē servisa durtiņu iekšpusē
Korpusa materiāls	Termoplastisks materiāls
Izmērs (p x a x d)	215 x 330 x 429 mm
Svars	6,7 kg
Barošanas vada garums	800-1200 mm
Vadības panelis	Priekšpusē
Klasiskais piena putotājs	Kapučīno pagatavošanai
Krūzītes izmērs	Līdz 152 mm
Ūdens tvertne	1,8 litri – izņemama tipa
Kafijas pupiņu piltuves ietilpība	250 g
Kafijas biežumu tvertnes ietilpība	15
Sūkņa spiediens	15 bāri
Boilers	Nerūsējošā tērauda
Drošības ierīces	Termiskais drošinātājs

## Ražotāja iestatījumi

---

### Dzērienu iestatījumi

Dzēriens	Iepriekšiestatītais tilpums	Aromāta stiprums	Regulējuma diapazons
Espresso	40 ml	3	20 ml – 140 ml
Liela tilpuma espresso	120 ml	3	20 ml – 140 ml

**Piezīme: Norādītās vērtības var nedaudz svārstīties.**

## Garantija un serviss

---

### Garantija

Lai uzzinātu vairāk par garantiju un ar to saistītajiem noteikumiem, lūdzu, izlasiet garantijas bukletu, kas ir iepakots atsevišķi.

### Serviss

Mēs vēlamies nodrošināt, lai jūs vienmēr būtu apmierināti ar savu kafijas automātu.

Ja jūs to vēl neesat izdarījuši, lūdzu, reģistrējiet savu pirkumu mūsu interneta vietnē **[www.philips.com/welcome](http://www.philips.com/welcome)**, lai mēs varētu sazināties un nosūtīt jums tīrīšanas un atkaļķošanas atgādinājumus.

Ja jums ir nepieciešama servisa informācija vai atbalsts, lūdzu, apmeklējiet **[www.philips.com/support](http://www.philips.com/support)** vai sazinieties ar Philips atbalsta tālruni savā valstī. Kontaktinformācija ir atrodama garantijas bukletā, kas ir iepakots atsevišķi, vai **[www.philips.com/support](http://www.philips.com/support)**.

# Apkopes produktu pasūtīšana

Tīrīšanai un atkaļķošanai izmantojiet tikai Philips apkopes produktus. Tos ir iespējams pasūtīt Philips tiešsaistes veikalā [www.shop.philips.com/service](http://www.shop.philips.com/service) (ja tas ir pieejams jūsu valstī), pie vietējā Philips izplatītāja vai pilnvarotajos servisa centros.

Ja jums rodas grūtības iegādāties apkopes produktus jūsu kafijas automātam, lūdzu, sazinieties ar Philips atbalsta tālruni savā valstī.

Kontaktinformācija ir atrodama garantijas bukletā, kas ir iepakots atsevišķi, vai [www.philips.com/support](http://www.philips.com/support).

## Apkopes produktu pārskats



- Atkaļķošanas šķīdums: CA6700



- "INTENZA+" ūdens filtrs: CA6702



- Smērviela: HD5061



- Kafijas eļļu noņemšanas līdzeklis: CA6704



- Apkopes komplekts: CA6706



421946027951



Ražotājs patur tiesības veikt izmaiņas bez iepriekšēja brīdinājuma.

[www.philips.com/welcome](http://www.philips.com/welcome)

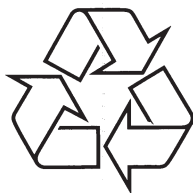

Apmeklējiet Philips internetā  
<http://www.philips.com>