

**Saeco**

17

*GranBaristo*

Slovensky

## NÁVOD NA POUŽITIE

Type HD8964

Skôr, než začnete kávovar používať si ho pozorne prečítajte.



SK

17

CE

Zaregistrujte svoj výrobok a získajte technickú podporu na stránkach

[www.saeco.com/welcome](http://www.saeco.com/welcome)

*Blahoželáme Vám k zakúpeniu plnoautomatického kávovaru Saeco GranBaristo!*

*Získajte aj Vy maximálne možné výhody zákazníkoveho servisu Saeco tým, že zaregistrujete svoj produkt na adrese [www.saeco.com/welcome](http://www.saeco.com/welcome).*

*Tieto pokyny sa vzťahujú na model HD8964.*

*Tento kávovar je určený na prípravu espressa z celých zrníek kávy a je vybavený karafou na mlieko pre jednoduchú a rýchlu prípravu dokonalého cappuccina alebo latte macchiata. V tomto návode nájdete všetky informácie nutné pre montáž, obsluhu, čistenie a odstránenie vodného kameňa vo vašom kávovare.*

## OBSAH

<b>DÔLEŽITÁ INFORMÁCIA</b> .....	<b>4</b>
Bezpečnostné pokyny a informácie .....	4
Varovania.....	4
Upozornenia .....	6
Elektromagnetické polia.....	7
Likvidácia .....	7
<b>INŠTALÁCIA</b> .....	<b>8</b>
Zostavenie produktu .....	8
Všeobecný popis.....	9
<b>PRÍPRAVNÉ OPERÁCIE</b> .....	<b>10</b>
Balenie kávovaru .....	10
Inštalácia kávovaru .....	10
Demo režim .....	12
<b>PRVÉ ZAPNUTIE</b> .....	<b>13</b>
Volba jazyka .....	13
Automatický cyklus preplachovania/čistenia .....	14
Manuálny cyklus preplachovania .....	15
Meranie a programovanie tvrdosti vody .....	18
Inštalácia filtra na vodu "INTENZA+" .....	20
Výmena filtra na vodu "INTENZA+" .....	24
<b>NASTAVENIA</b> .....	<b>25</b>
Profil kávy.....	25
Povolenie nového profilu .....	25
Deaktivácia používateľského profilu .....	26
Saeco Adapting System .....	28
Nastavenie mlynčeka na kávu s keramickými mlecími kameňmi .....	28
Nastavenie arómy (intenzity kávy) .....	29
Nastavenie výšky výtoku.....	30
Nastavenie množstva kávy v šálke .....	32
<b>PRÍPRAVA KÁVY</b> .....	<b>33</b>
Príprava kávy zo zrnkovej kávy .....	33
Príprava kávy z predmletej kávy .....	34
<b>KARAF NA MLIEKO</b> .....	<b>36</b>
Naplnenie karafy na mlieko .....	36
Zasúvanie karafy na mlieko .....	37
Odoberanie karafy na mlieko.....	37

Vyprázdňovanie karafy na mlieko .....	38
<b>PRÍPRAVA MLIEČNYCH NÁPOJOV .....</b>	<b>39</b>
AUTOMATICKÝ ČISTIACI cyklus karafy .....	42
Nastavenie množstva mliečného nápoja .....	43
<b>ŠPECIÁLNE NÁPOJE .....</b>	<b>45</b>
Horúca voda .....	45
Nastavenie vypúšťania horúcej vody .....	47
Výdaj iných nápojov z ponuky "Špeciálnych nápojov" .....	48
Nastavenie množstva iných nápojov v šálke z ponuky "Špeciálnych nápojov" .....	49
<b>PROGRAMOVANIE NÁPOJOV .....</b>	<b>50</b>
Aróma .....	51
Množstvo kávy .....	51
Teplota .....	51
Chuť .....	52
Množstvo mlieka .....	52
<b>PROGRAMOVANIE HORÚCEJ VODY .....</b>	<b>52</b>
Množstvo vody .....	53
<b>OBNOVA PARAMETROV NÁPOJOV .....</b>	<b>53</b>
<b>PROGRAMOVANIE KÁVOVARU .....</b>	<b>54</b>
Nastavenia vody .....	54
Nastavenie jazyka .....	55
Nastavenia pohotovostného režimu .....	55
Zvuk tlačidiel .....	56
Výrobné nastavenia .....	56
<b>ŠTATISTIKY .....</b>	<b>56</b>
<b>ÚDRŽBA .....</b>	<b>57</b>
Odstránenie vodného kameňa .....	57
Cyklus čistenia jednotky spracovania kávy .....	57
Čistenie karafy .....	58
<b>ČISTENIE A ÚDRŽBA .....</b>	<b>59</b>
Každodenné čistenie kávovaru .....	59
Každodenné čistenie nádržky na vodu .....	61
Každodenné čistenie karafy na mlieko .....	61
Týždenné čistenie karafy na mlieko .....	64
Týždenné čistenie jednotky spracovania kávy .....	68
Týždenné čistenie zásobníka zrnkovej kávy a podnosu na kávu (ak je k dispozícii) .....	72
Mesačné čistenie karafy na mlieko .....	73
Mesačné namazanie jednotky spracovania kávy .....	77
Mesačné čistenie jednotky spracovania kávy s použitím odmastovacích tabliet .....	78
<b>ODSTRÁNENIE VODNÉHO KAMEŇA .....</b>	<b>81</b>
<b>NÁHODNÉ PRERUŠENIE CYKLU ODSTRÁNENIA VODNÉHO KAMEŇA .....</b>	<b>86</b>
<b>HLÁSENIA NA DISPLEJI .....</b>	<b>87</b>
<b>RIEŠENIE PROBLÉMOV .....</b>	<b>89</b>
<b>ENERGETICKÁ ÚSPORA .....</b>	<b>92</b>
Režim Stand-by .....	92
<b>TECHNICKÉ PARAMETRE .....</b>	<b>93</b>
<b>ZÁRUKA A SERVIS .....</b>	<b>93</b>
Záruka .....	93
Servis .....	93
<b>OBJEDNÁVKA PROSTRIEDKOV NA ÚDRŽBU .....</b>	<b>94</b>
<b>NASTAVENIE NÁPOJOV .....</b>	<b>96</b>

## DÔLEŽITÁ INFORMÁCIA

### Bezpečnostné pokyny a informácie

Kávovar je vybavený bezpečnostnými zariadeniami. Napriek tomu je však nutné si pozorne prečítať a riadiť sa bezpečnostnými pokynmi obsiahnutými v tomto návode na použitie, aby bolo zabránené prípadným škodám na majetku či na zdraví vzniknutým v dôsledku nesprávneho používania kávovaru. Tento návod uschovajte aj k neskoršiemu nahliadnutiu.



Termín **VAROVANIE** a tento symbol upozorňujú používateľa na nebezpečnú situáciu, ktorá môže mať za následok smrť, vážne poranenia a/alebo poškodenie zariadenia.



Termín **UPOZORNENIE** a tento symbol upozorňujú používateľa na nebezpečnú situáciu, ktorá môže mať za následok menšie či menej vážne poranenia a/alebo poškodenie zariadenia.



Tento symbol označuje, že pred použitím alebo akoukoľvek údržbou je potrebné si pozorne prečítať návod na používanie.

### Varovania

- Kávovar pripájajte iba k vhodnej nástennej zásuvke, ktorej sieťové napätie zodpovedá technickým parametrom kávovaru.
- Kávovar pripájajte iba k nástennej zásuvke s uzemnením.
- Nenechávajte napájací kábel visieť cez okraj stola či pracovnej dosky a zamedzte jeho kontaktu s horúcimi plochami.
- Neponárajte kávovar, napájací kábel, ani prúdovú zásuvku do vody: nebezpečenstvo zásahu elektrickým prúdom!
- Na konektor napájacieho kábla nelejte žiadnu kvapalinu.

- Prívod horúcej vody nikdy nedržte nasmerovaný na časti tela: nebezpečenstvo obarenia!
- Nedotýkajte sa horúcich povrchov. Používajte vždy určené rúčky alebo ovládače.
- Po vypnutí kávovaru hlavným vypínačom situovaným na zadnej strane vytiahnite vždy zástrčku zo zásuvky:
  - pri výskyte akejkoľvek anomálie;
  - pri dlhšej dobe nepoužívania kávovaru;
  - pred každým čistením kávovaru.
- Zástrčku nevyťahujte zo zásuvky ťahaním za napájací kábel.
- Nedotýkajte sa zástrčky mokrými rukami.
- Nepoužívajte kávovar s poškodenou zástrčkou, napájacím káblom, ani sa nepokúšajte prevádzkovať vadný kávovar.
- Kávovar či napájací kábel nijako nepozmeňujte ani ináč neupravujte. Akékoľvek opravy môže vykonávať iba autorizovaný technický servis Philips, jedine tak predídete nebezpečenstvám.
- Tento kávovar môžu používať deti vo veku od 8 rokov a vyššie.
- Tento spotrebič môžu používať deti vo veku od 8 rokov (a staršie) iba v prítomnosti dospelaj osoby zodpovednej za ich bezpečnosť, alebo v prípade, že im táto vysvetlí správny spôsob používania spotrebiča a rozumejú prípadným nebezpečenstvám.
- Čistenie a údržbu vykonávanú používateľom nesmú vykonávať deti, ak nie sú staršie ako 8 rokov a pod dozorom dospelaj osoby.
- Skladujte kávovar a napájací kábel na mieste, ktoré nie je prístupné pre deti mladšie ako 8 rokov.
- Osoby s obmedzenými fyzickými, mentálnymi alebo zmyslovými schopnosťami, alebo také, ktoré nemajú dostatočné

skúsenosti a/alebo odbornosť, môžu používať kávovar iba v prítomnosti dospeléj osoby zodpovednej za ich bezpečnosť, alebo v prípade, že im táto vysvetlí správny spôsob používania spotrebiča a rozumejú prípadným nebezpečenstvám.

- Majte deti pod dohľadom a zabráňte tomu, aby sa hrali s kávovarom.
- Je zakázané vkladať prsty alebo iné predmety do mlynčeka na kávu.

## Upozornenia

---

- Tento kávovar je určený len na použitie v domácnosti a nie je vhodný k použitiu do priestorov, ako sú napr. jedálne, menzy alebo jedálne kúty predajní, kancelárií, tovární či na iných pracoviskách.
- Ukladajte vždy kávovar na rovný a stabilný podklad.
- Neukladajte kávovar na horúce povrchy, ani do blízkosti rozohriatej rúry, platničiek, varičov či iných sálavých zdrojov tepla.
- Do zásobníka vkladajte vždy iba praženú zrnkovú kávu. Predmletá, rozpustná a surová káva, ako aj iné predmety vložené do zásobníka zrnkovej kávy môže kávovar poškodiť.
- Pred montážou či demontážou akéhokoľvek dielu nechajte kávovar vychladnúť, výhrevné plochy môžu zostať horúce aj po vypnutí spotrebiča.
- Do nádržky nenalievajte horúcu ani vriacu vodu. Používajte iba studenú pitnú a neperlivú vodu.
- Na čistenie nepoužívajte abrazívne prášky ani žiadne agresívne čistiace prostriedky. Stačí použiť mäkkú, vo vode navlhčenú utierku.
- Pravidelne odstraňujte vodný kameň z Vášho kávovaru. Neodvápnenie môže viesť k nesprávnej funkcii kávovaru. Záruka sa v tom prípade nevzťahuje na prípadnú opravu!

- Kávovar neskladujte pri teplote nižšej ako 0 °C: hrozí zamrznutie zostatkovej vody vo výhrevných okruhoch a nebezpečenstvo poškodenia kávovaru mrazom.
- Pri dlhšej dobe nepoužívania kávovaru vylejte vodu z nádržky. Nebezpečenstvo kontaminácie vody. Do kávovaru používajte vždy iba čerstvú vodu.

---

### **Elektromagnetické polia**

Tento kávovar vyhovuje požiadavkám všetkých aplikovateľných noriem a štandardov v oblasti expozície elektromagnetickým poliam.

---

### **Likvidácia**



Tento symbol na spotrebiči znamená, že výrobok podlieha požiadavkám smernice Európskeho parlamentu a Rady 2012/19/EÚ. Informujte sa o platnom systéme separovaného zberu odpadov z elektrických a elektronických zariadení. Riadte sa miestnymi predpismi a zlikvidujte tento spotrebič oddelene od bežného domáceho odpadu. Zaistením správnej likvidácie tohto výrobku pomôžete predchádzať prípadným negatívnym dôsledkom pre životné prostredie a ľudské zdravie.

# INŠTALÁCIA

## Zostavenie produktu

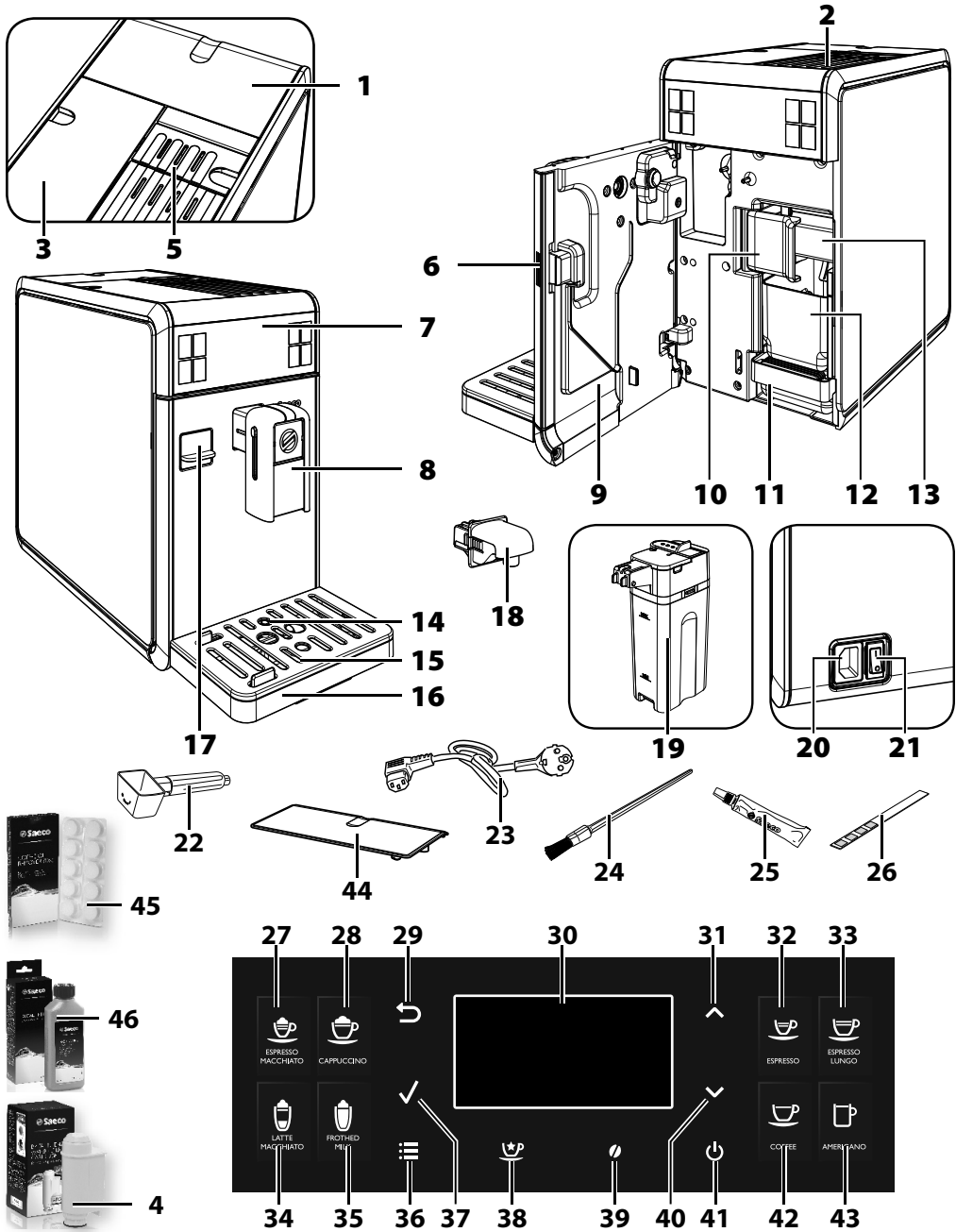



## Všeobecný popis

---

1. Kryt zásobníka a zásobník zrnkovej kávy
2. Ohrievač šálok
3. Nádržka na vodu + kryt
4. Filter na vodu INTENZA+ (dodatkové vybavenie)
5. Priehradka na predmletú kávu
6. Tlačidlo servisných dvierok
7. Ovládací panel
8. Odnímateľný výtok kávy
9. Servisné dvierka
10. Zaistovacia/uvolňovacia rúčka jednotky spracovania kávy
11. Odkvapávací podnos (vnútorný)
12. Zberač kávovej usadeniny
13. Jednotka spracovania kávy
14. Indikátor naplnenia odkvapávacieho podnosu
15. Mriežka na polozenie šálky
16. Odkvapávací podnos (vonkajší)
17. Ochranný kryt (dodatkové vybavenie)
18. Výtok vody (snímateľný)
19. Karafa na mlieko
20. Zásuvka na napájací kábel
21. Hlavný vypínač
22. Odmerka na predmletú kávu / kľúč na nastavenie jemnosti mletia
23. Napájací kábel
24. Čistiaci štetček (dodatkové vybavenie)
25. Mazivo pre jednotku spracovania kávy (dodatkové vybavenie)
26. Test tvrdosti vody
27. Tlačidlo kávy espresso macchiato
28. Tlačidlo cappuccina
29. Tlačidlo "ESC"
30. LCD displej
31. Tlačidlo "HORE"
32. Tlačidlo espressa
33. Tlačidlo veľkého espressa
34. Tlačidlo latte macchiata
35. Tlačidlo horúceho mlieka
36. Tlačidlo "MENU"
37. Tlačidlo "OK"
38. Tlačidlo "Špeciálnych nápojov"
39. Tlačidlo "Aroma" - Predmletá káva
40. Tlačidlo "DOLU"
41. Tlačidlo Stand-by
42. Tlačidlo kávy
43. Tlačidlo americkej kávy
44. Ochranný kryt (dodatkové vybavenie)
45. Odmasťovacie tablety (dodatkové vybavenie)
46. Roztok na odstránenie vodného kameňa (dodatkové vybavenie)

## PRÍPRAVNÉ OPERÁCIE

### Balenie kávovaru

Originálny obal bol projektovaný a vyrobený za účelom ochrany stroja počas prepravy. Odporúčame ho uschovať pre prípad možnej prepravy v budúcnosti.

### Inštalácia kávovaru

- 1 Vyberte z obalu odkvapávací podnos s mriežkou a karafu.
- 2 Vybalte kávovar z obalu.
- 3 Aby bolo umožnené optimálne fungovanie kávovaru, odporúčame:
  - vybrať bezpečnú rovnú plochu, na ktorej kávovar nikto nemôže prevrátiť alebo sa ním zraniť;
  - zvoliť si dostatočne osvetlený, čistý a hygienický priestor v dosahu zásuvky;
  - dozrieť na to, aby boli dodržané minimálne vzdialenosti od stien stroja tak, ako je to uvedené na obrázku.
- 4 Zasuňte úplne odkvapávací podnos (vonkajší) s mriežkou do kávovaru. Uistite sa, že riadne zapadol; pri správnom nasadení je počut' zreteľné "ZACVAKNUTIE".

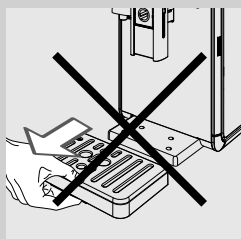
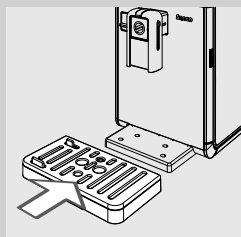
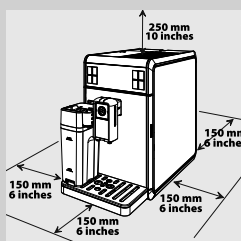

#### Poznámka:

integrovaný odkvapávací podnos počas cyklu preplachovania/samočistenia zachytáva vodu vypúšťanú z výtoku a prípadnú kávu, vytekajúcu pri príprave nápojov. Odkvapávací podnos vyprázdňujte a umývajte denne a po každom zvýšení indikátora naplnenia odkvapávacieho podnosu.



#### Upozornenie:

**NEODOBERAJTE odkvapávací podnos ihneď po zapnutí kávovaru. Počkajte niekoľko minút, pokiaľ prebehne cyklus preplachovania/samočistenia.**

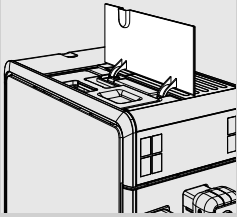

**5** Zdvihnite ľavé vonkajšie veko.

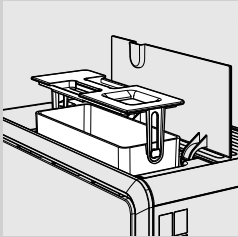

**6** Vyberte pomocou príslušnej rúčky integrovanej vo vnútornom veku nádržku na vodu.

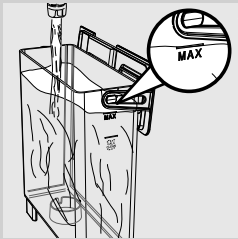

**7** Vypláchnite nádržku čerstvou vodou.

**8** Nádržku naplňte čerstvou pitnou vodou až po hladinu MAX a vložte ju späť do kávovaru. Uistite sa, že riadne zapadla.

**!** **Upozornenie:**  
do nádržky nenalievajte nikdy perlivú, horúcu či vriacu vodu, ani iné kvapaliny, ktoré by mohli poškodiť nádržku a kávovar.

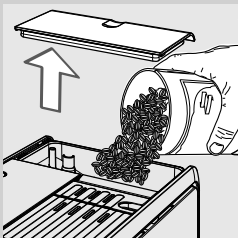

**9** Zo zásobníka zrnkovej kávy odoberte kryt. Pomaly doň vsypte zrnkovú kávu.

**☰** **Poznámka:**  
zásobník zrnkovej kávy je vybavený špeciálnym vibračným podnosom, ktorý odvádza zrnkovú kávu do mlynčeka na kávu.

**!** **Upozornenie:**  
do zásobníka vkladajte vždy iba zrnkovú kávu. Predmetá, rozpustná, karamelizovaná káva, ako aj iné predmety kávovar poškodzujú.

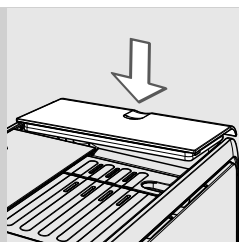

**10** Na zásobník zrnkovej kávy znova nasadíte kryt.

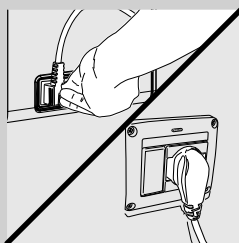

**11** Zasuňte zástrčku do zásuvky na zadnej strane kávovaru.

**12** Zástrčku na druhom konci napájacieho kábla zasuňte do zásuvky s primeraným napätím, umiestnenej na stene.

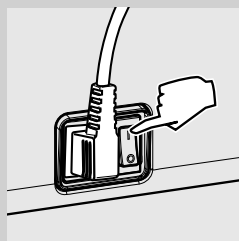

**13** Hlavný vypínač, ktorý je situovaný na zadnej strane nastavte na „I“, aby ste mohli kávovar zapnúť.

### Demo režim

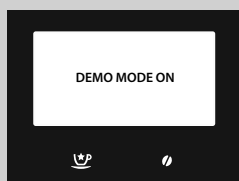

Tento kávovar obsahuje režim skúšobnej prevádzky. Keď podržíte stlačené tlačidlo „“ viac ako 8 sekúnd, kávovar prejde do Demo režimu. Z Demo režimu vystúpite odpojením napájacieho kábla a opätovným zapnutím kávovaru.

## PRVÉ ZAPNUTIE

Pred prvým použitím skontrolujte dodržanie nasledujúcich podmienok:

- 1) je potrebné nastaviť jazyk;
- 2) kávuvar vykoná automatický cyklus preplachovania/samočistenia;
- 3) je potrebné spustiť manuálny cyklus preplachovania.

### Voľba jazyka

Pri prvom zapnutí je potrebné nastaviť jazyk.

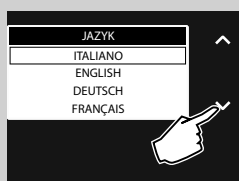

- 1 Na displeji sa zobrazí vedľa uvedená obrazovka. Navolte želaný jazyk stlačením rolovacích tlačidiel "▼" alebo "▲".



- 2 Potvrďte stlačením tlačidla "✓".



- 3 Kávuvar je vo fáze ohrevu.

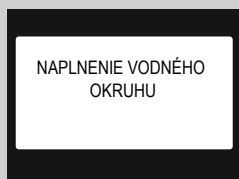

- 4 Po ukončení ohrevu spustí kávuvar automatické naplnenie vodného okruhu.

### Automatický cyklus preplachovania/čistenia

Po zahriatí vykoná kávovar automatický cyklus preplachovania/samočistenia vnútorných okruhov za použitia čerstvej vody. Táto operácia trvá necelú minútu.

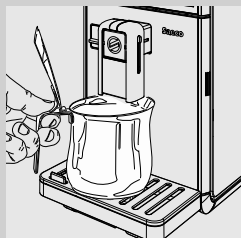

- 1 Postavte pod výtok kávy nádobu na zachytenie malého množstva vypúšťanej vody.

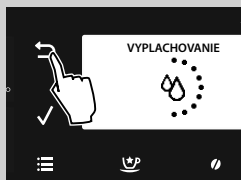

- 2 Na displeji sa zobrazí vedľa uvedenej obrazovky. Počkajte na automatické ukončenie tohoto cyklu.



**Poznámka:**

vypúšťanie môžete zastaviť stlačením tlačidla .



- 3 Po skončení vyššie uvedeného postupu bude na displeji kávovaru zobrazená vedľa uvedenej obrazovky. Teraz možno vykonať manuálny cyklus preplachovania.

## Manuálny cyklus preplachovania

Pri prvom použití kávovaru je potrebné spustiť cyklus preplachovania. Počas tohto procesu sa spustí cyklus prípravy kávy a z výtoku vytečie čerstvá voda. Táto operácia trvá niekoľko minút.

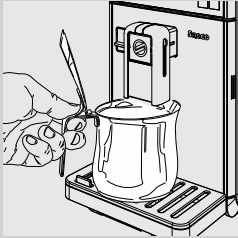

**1** Pod výtok kávy postavte nádobu.





**2** Skontrolujte, či je na displeji kávovaru zobrazená táto obrazovka.



**3** Stlačením tlačidla  vstúpite do menu pre navolenie arómy.





**4** Stláčajte rolovacie tlačidlá  alebo  pre navolenie funkcie vypúšťania predmletej kávy, až pokiaľ sa nezobrazí ikona .

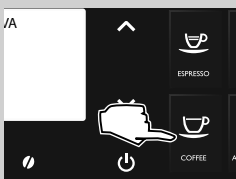

### Poznámka:

do priehradky nepridávajte predmletú kávu.



**5** Stlačte tlačidlo .



- 6** Pri navolení nápoja si kávovar vyžiada potvrdenie vsypania predmletej kávy. Stlačte tlačidlo "✓". Kávovar začne vypúšťať vodu z výtoku kávy. Po vypustení nádobu vyprázdňte.

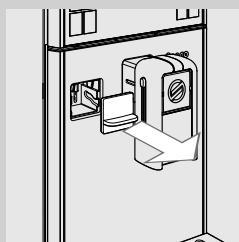

- 7** Odoberte ochranný kryt (ak je k dispozícii).



**Poznámka:**

kryt starostlivo uschovajte.

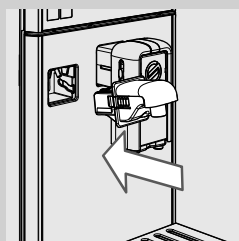

- 8** Držte výtok vody mierne naklonený, musí riadne zapadnúť do vodiacich drážok kávovaru. Zatlačte a nasadte výtok vody natočením smerom dole tak, aby zacvakol do kávovaru, ako je znázornené na obrázku.

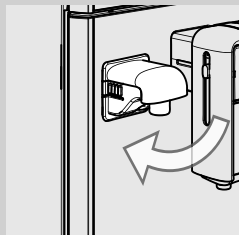

- 9** Pod výtok horúcej vody postavte prázdnu nádobu.

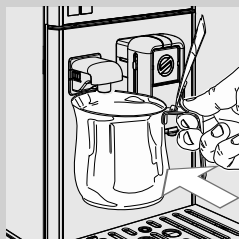

- 10** Stlačte tlačidlo "☺".





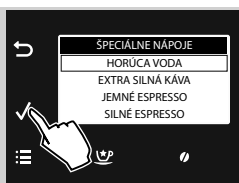

**11** Stlačte tlačidlo "✓".

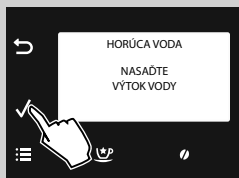

**12** Stlačte tlačidlo "✓". Po skončení fázy ohrevu zaháji kávovar vypúšťanie vody.

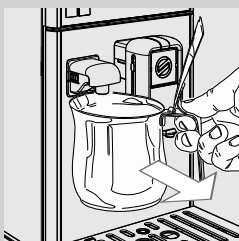

**13** Po vypustení vody nádobu odoberte a vyprázdnite ju.

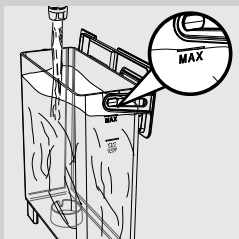

**14** Operácie od bodu 10 po bod 13 vykonajte opätovne, až do úplného vyčerpania vody z nádržky. Potom prejdite na bod 15.



**15** Po ukončení operácie znova naplňte nádržku na vodu až po hladinu MAX. Kávovar je teraz pripravený na výdaj kávy. Zobrazí sa vedľa uvedený symbol.

**Poznámka:**

pri použití kávovaru po 2-týždňovej alebo dlhšej odstávke, dôjde po jeho zapnutí k vykonaniu automatického cyklu preplachovania/samočistenia. Následne je potrebné spustiť vyššie uvedeným postupom manuálny cyklus preplachovania.

Automatický cyklus preplachovania/samočistenia sa zaháji aj po 15 minútach v režime Stand-by alebo po vypnutí kávovaru. Po skončení cyklu je možné pripraviť nápoje.

## Meranie a programovanie tvrdosti vody

Meranie tvrdosti vody je veľmi dôležité pre určenie frekvencie odstraňovania vodného kameňa kávovaru a za účelom inštalácie filtra na vodu "INTENZA +" (pre bližšie informácie ohľadne filtra na vodu odkazujeme na nasledujúcu kapitolu).

Meranie tvrdosti vody vykonávajúte podľa nasledovných pokynov:



- 1 indikátorový papierik na meranie tvrdosti vody (dodávaný ku kávovaru) ponorte na 1 sekundu do vody.



### Poznámka:

indikátorový papierik je možné použiť iba na jedno meranie.

- 2 Počkajte jednu minútu.

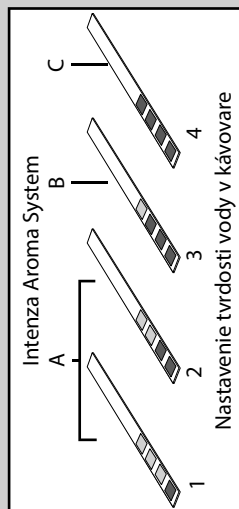

- 3 Skontrolujte, koľko štvorčekov zmenilo farbu na červenú a porovnajte ich s vedľa uvedenou tabuľkou.



### Poznámka:

Čísla na indikátorovom papieriku zodpovedajú jednotlivým nastaveniam podľa tvrdosti vody.

Konkrétne:

- 1 = 1 (veľmi mäkká voda)
- 2 = 2 (mäkká voda)
- 3 = 3 (tvrdá voda)
- 4 = 4 (veľmi tvrdá voda).

Písmená zodpovedajú hodnotám, ktoré sú uvedené na spodnej časti filtra na vodu "INTENZA+" (viď nasledujúca kapitola).

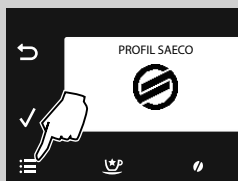

- 4 Stlačte tlačidlo "☰" pre otvorenie hlavného menu kávovaru.

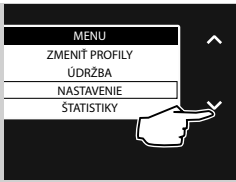

5 Stlačením tlačidla “✓” navoľte položku “NASTAVENIE”.



6 Potvrďte stlačením “✓”.

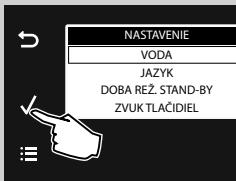

7 Stlačením “✓” potvrďte nastavenie položky “VODA”.

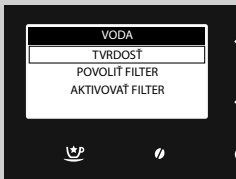

8 Stlačením “✓” potvrďte nastavenie položky “TVRDOSŤ”.



#### Poznámka:

kávovar sa dodáva so štandardným nastavením tvrdosti vody, vhodným pre väčšinu typov úžitkovej vody.

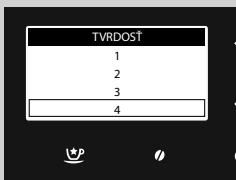

9 Stlačte tlačidlo “✓” na zvýšenie hodnoty alebo tlačidlo “^” na zníženie hodnoty.

10 Potvrďte nastavenie stlačením tlačidla “✓”.



11 Menu programovania opustíte stlačením tlačidla “☰”. Kávovar je teraz pripravený na výdaj.

### Inštalácia filtra na vodu "INTENZA+"



Inštaláciou filtra na vodu "INTENZA+" sa obmedzí vytváranie vodného kameňa v kávovare a vaša káva získa ešte intenzívnejšiu arómu. Voda je dôležitou súčasťou prípravy každej kávy, takže pre zaručenie optimálnej chuti je vždy najlepšie ju filtrovať profesionálne. Filter na vodu "INTENZA+" ochráni systém pred tvorbou minerálnych usadení a prispieva ku zlepšeniu kvality vody.

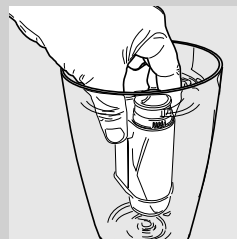

- 1 Vyberte filter na vodu "INTENZA+" z obalu a ponorte ho vo zvislej polohe (otvoreným koncom smerom hore) do studenej vody a jemne stlačte jeho kraje, aby sa vypustili vzduchové bubliny.

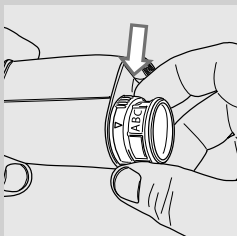

- 2 Filter na vodu "INTENZA+" je potrebné nastaviť podľa nameraných hodnôt (viď predchádzajúca kapitola) uvedených na filtri:  
 A = mäkká voda – zodpovedá číslu 1 alebo 2 na indikátorovom papieriku  
 B = tvrdá voda (štandardne) – zodpovedá číslu 3 na indikátorovom papieriku  
 C = veľmi tvrdá voda – zodpovedá číslu 4 na indikátorovom papieriku



- 3 Stlačte tlačidlo  pre otvorenie hlavného menu kávovaru.

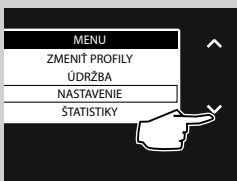

- 4 Stlačením tlačidla  navoľte položku "NASTAVENIE".



5 Potvrďte stlačením "✓".



6 Stlačením "✓" potvrdte nastavenie položky "VODA".

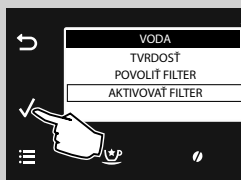

7 Stlačením tlačidla "✓" navoľte položku "AKTIVOVAŤ FILTER".

8 Potvrďte stlačením "✓".



9 Potvrďte stlačením "✓".



**Poznámka:**

ak chcete ukončiť aktiváciu stlačte tlačidlo "↶".

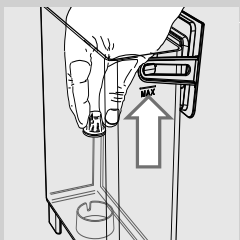

10 Odoberte malý biely filter, ktorý sa nachádza v nádržke na vodu a uschovajte ho na suchom mieste.

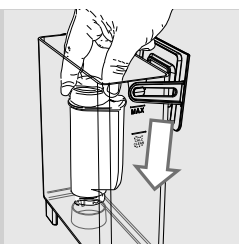

**11** Filter na vodu "INTENZA+" vložte do prázdnej nádržky na vodu. Zatláčte filter čo najviac smerom dole.

**12** Nádržku naplňte čerstvou vodou až po hladinu MAX a vložte ju späť do kávovaru.



**13** Potvrďte stlačením "✓".

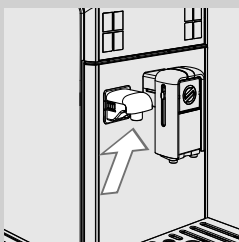

**14** Overte, či je výtok vody v správnej polohe.



**15** Potvrďte stlačením "✓".

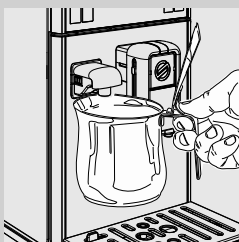

**16** Pod výtok horúcej vody postavte nádobu.



**17** Potvrďte stlačením "✓".



**18** Kávovar začne vypúšťať vodu. Zobrazí sa vedľa uvedená obrazovka.



**19** Kávovar spustí ohrev.



**20** Po vypustení nádoby odoberte a vyprázdňte. Kávovar je teraz pripravený na výdaj.

Teraz je kávovar naprogramovaný, aby upozornil používateľa, keď bude potrebné vymeniť filter na vodu "INTENZA+".

### Výmena filtra na vodu "INTENZA+"

Keď bude potrebné vymeniť filter na vodu "INTENZA+", zobrazí sa tento symbol.

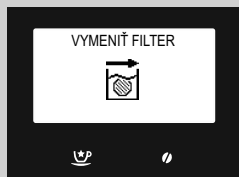

- 1 Vymeňte filter postupom uvedeným v predchádzajúcej kapitole.
- 2 Kávovar je za týchto okolností naprogramovaný na ovládanie nového filtra.

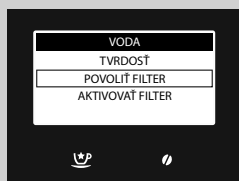

#### Poznámka:

ak je filter už nainštalovaný a chcete ho odobrať bez toho, aby ste ho nahradili iným, zvolte položku "**POVOLIŤ FILTER**" a nastavte ju na OFF.

V prípade, že filter na vodu "INTENZA+" nie je prítomný, je potrebné do nádržky vložiť malý biely filter, ktorý bol predtým odobratý.



#### Poznámka:

Pre výstup jeden alebo viackrát stlačte tlačidlo "☰":



## NASTAVENIA

Je možné vykonať niektoré nastavenia, umožňujúce prípravu tej najlepšej kávy.

### Profil kávy

Kávovar umožňuje pripraviť nápoj presne podľa prania každého používateľa, s možnosťou individuálneho nastavenia až šiestich rôznych profilov.



Tento kávovar ponúka 3 prednastavené profily, vhodné pre typy káv, ktoré sú bežne dostupné na trhu. Prednastavený profil je označený vľavo zobrazenou ikonou.

Je možné aktivovať ďalšie 3 profily, s možnosťou individuálneho nastavenia. Na uľahčenie používania je každému používateľovi priradená individuálna ikona, ktorú možno navoliť pri programovaní.

### Povolenie nového profilu



**1** Stlačte tlačidlo “☰” pre otvorenie hlavného menu kávovaru.

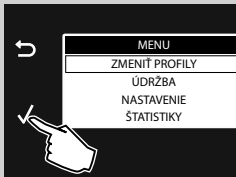

**2** Potvrďte stlačením “✓”.

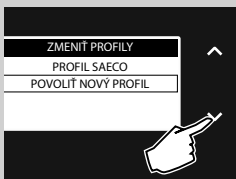

**3** Stlačením tlačidla “▼” (v prípade potreby) navolte položku “**POVOLÍŤ NOVÝ PROFIL**”.



4 Potvrďte stlačením "✓".

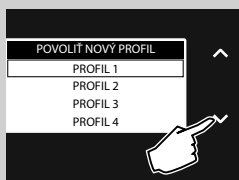

5 Stlačením tlačidla "✓" alebo tlačidla "∧" navoľte želaný profil, ku ktorému chcete priradiť určitú ikonu.



**Poznámka:**

už aktivovaný profil nebude figurovať v položkách ponuky.

6 Potvrďte stlačením "✓".



7 Teraz možno vykonať individuálne nastavenie nápojov (viď kapitola "Programovanie nápojov").

## Deaktivácia používateľského profilu

Deaktivovať možno akýkoľvek z už aktivovaných používateľských profilov s výnimkou prednastavených profilov.



**Poznámka:**

v tom prípade budú všetky príslušné nastavenia uchované v pamäti bez zobrazenia a ikona bude znova použiteľná medzi aktivovateľnými položkami. Ohľadom opätovnej aktivácie odkazujeme na odsek "Povolenie nového profilu".

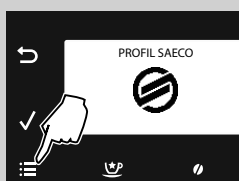

1 Stlačte tlačidlo "☰" pre otvorenie hlavného menu kávy.



2 Potvrďte stlačením "✓".



3 Stlačením tlačidla "✓" navoľte položku "DEAKTIVOVAŤ PROFIL".

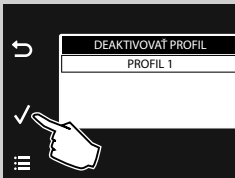

4 Stlačením tlačidla "✓" navoľte profil, ktorý chcete odstrániť. Potvrďte stlačením tlačidla "✓". Profil je teraz deaktivovaný.



**Poznámka:**

táto obrazovka zobrazená na displeji môže obsahovať všetky predtým aktivované profily. Bude deaktivovaný len navolený profil.

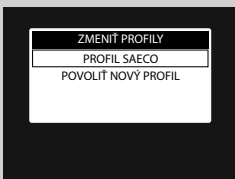

5 Na displeji sa zobrazí vedľa uvedená obrazovka.

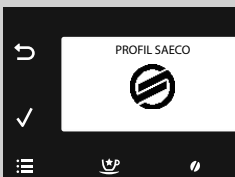

6 Menu programovania opustíte stlačením tlačidla "☰". Kávovar je teraz pripravený na výdaj.

### Saeco Adapting System

Káva je prírodný produkt a jej charakteristiky sa môžu meniť v závislosti od oblasti pôvodu, zmesi a praženia. Kávovar je vybavený systémom autoregulácie, ktorý umožňuje používanie všetkých druhov zrnkových káv, okrem karamelizovaných či aromatizovaných, ktoré sú dostupné na trhu. Kávovar sa nastaví automaticky po výdaji niekoľkých káv tak, aby optimalizoval vylúhovanie kávy.

### Nastavenie mlynčeka na kávu s keramickými mlecími kameňmi

Mlynček na kávu s keramickými mlecími kameňmi zaručí optimálny stupeň mletia s požadovanou granulometriou pre každú kávovú špecialitu. Vďaka tejto technológii je vždy zachovaná plná aróma a zaručená autentická talianska chuť v každej šálke.



**Pozor:**

**mlynček na kávu s keramickými mlecími kameňmi obsahuje pohyblivé komponenty, ktoré môžu byť nebezpečné. Nevkladajte do neho preto prsty ani iné predmety. Nastavte mlynček na kávu s keramickými mlecími kameňmi pomocou kľúča na nastavenie jemnosti mletia.**

Keramické mlecie kamene možno nastaviť tak, aby jemnosť mletia kávy presne zodpovedala vašej osobnej chuti.

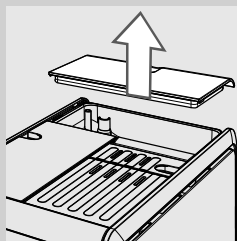

- 1** Zo zásobníka zrnkovej kávy odoberte kryt.

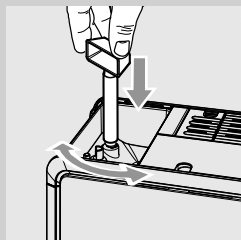

- 2** Stláčajte a otáčajte vždy regulátorom nastavenia jemnosti mletia, situovaným pod zásobníkom zrnkovej kávy **len o jednu polohu**. Použite kľúč na nastavenie mlynčeka na kávu, ktorý bol dodaný s kávovarom. Rozdiel v chuti je patrný po výdaji 2-3 káv.



**Pozor:**

**neotáčajte mlynčekom na kávu o viac ako jednu polohu, aby nedošlo k poškodeniu kávovaru.**

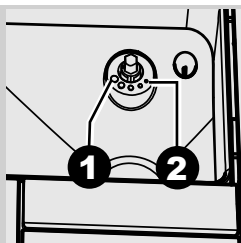

- 3** Značky v priestore zásobníka kávy indikujú nastavený stupeň mletia. Podľa značiek možno nastaviť päť stupňov mletia, od polohy 1 pre hrubé mletie a jemnejšiu chuť kávy, až po polohu 2 pre jemné mletie a silnejšiu chuť kávy.

Nastavením mlynčeka na kávu s keramikými mlecími kameňmi na jemnejšie mletie bude chuť kávy silnejšia. Pokiaľ chcete dosiahnuť jemnejšej chuti kávy, nastavte mlynček na kávu s keramikými mlecími kameňmi na hrubšie mletie.

### Nastavenie arómy (intenzity kávy)



Kávovar umožňuje nastavenie zodpovedajúceho množstva mletej kávy pre každý nápoj. Štandardné nastavenie pre každý nápoj možno naprogramovať v ponuke **“ZMENIŤ PROFILY”** (viď kapitola “Programovanie nápojov”, položka **“ARÓMA”**).

- 1** V prípade, že chcete množstvo mletej kávy zmeniť iba dočasne, stlačte tlačidlo **“”** na ovládacom paneli.









#### Poznámka:

toto nastavenie sa má uskutočniť pred zvolením kávy.

- 2** Stláčajte rollovacie tlačidlá **“”** alebo **“”**, až do navolenia želanej arómy. Zvoľte želaný nápoj.



 = mimoriadne jemná aróma  
 = jemná aróma  
 = stredne silná aróma  
 = silná aróma  
 = veľmi silná aróma  
 = extra silná aróma  
 = mletá káva



#### Poznámka:

táto funkcia je aktívna po dobu 30 sekúnd, potom sa voľba automaticky vynuluje a v kávovare bude obnovený predchádzajúci stav.



#### Poznámka:

voľba arómy nie je dostupná pre špeciálne nápoje ako sú napr. “energetická káva”, “silné espresso” a “jemné espresso”.

### Nastavenie výšky výtoku

Výšku výtoku kávy je možné nastaviť tak, aby sa čo najlepšie prispôbil rozmerom šálok, ktoré chcete používať.

Nastavenie možno uskutočniť manuálne podvihnutím alebo spustením výtoku kávy tak, ako je to uvedené na obrázku.

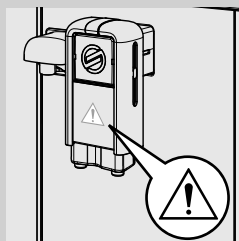
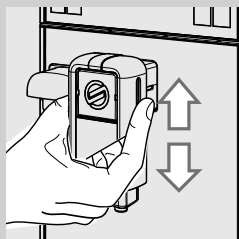

#### Poznámka:

po vytiahnutí výtoku za účelom použitia väčšej nádoby alebo čistenia dbajte pri spätnej montáži na nasadenie v správnom smere. Výtok je nasadený nesprávne, pokiaľ je viditeľný vedľa zobrazený trojuholník.

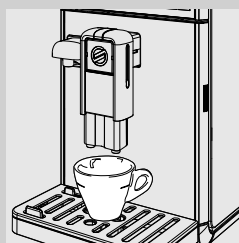

Odporúčame nasledovné pozície:  
pri používaní malých šálok;

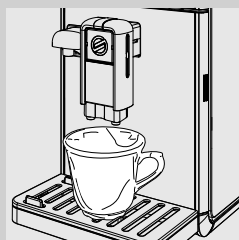

pri používaní veľkých šálok;

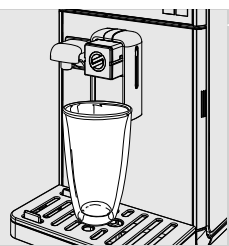

pri používaní pohárov na latte macchiato.



**Poznámka:**

presuňte patrične výtok ku kávovaru.

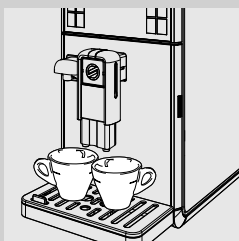

V prípade, že chcete naraz pripraviť dve kávy, umiestnite pod výtok kávy dve šálky.

### Nastavenie množstva kávy v šálke

Kávovar umožňuje nastaviť množstvo pripravenej kávy alebo mlieka podľa vašej chuti a/alebo podľa veľkosti šálok/malých šálok.

Po každom stlačení tlačidla espresso “☕”, jemnej café crème “☕”, kávy “☕” a americkej kávy “☕” kávovar pripraví určité naprogramované množstvo nápoja. Výdaj sa ovláda nezávisle príslušným tlačidlom.

Nižšie uvedený postup popisuje naprogramovanie tlačidla espresso “☕”.

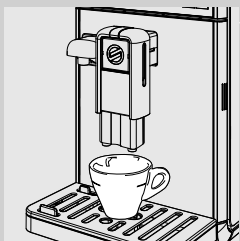

- 1 Pod výtok kávy postavte šálku.

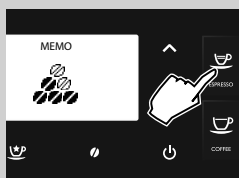

- 2 Podržte stlačené tlačidlo espresso “☕”, až pokiaľ sa neobjaví ikona “MEMO”, potom tlačidlo uvoľnite. Kávovar sa nachádza v režime programovania. Kávovar začne pripravovať kávu.



- 3 Keď je v šálke želané množstvo kávy, stlačte tlačidlo espresso “☕”.

Teraz je tlačidlo espresso “☕” naprogramované. Po každom ďalšom stlačení kávovar zabezpečí prípravu rovnakého naprogramovaného množstva espresso.



#### Poznámka:

pri programovaní tlačidiel jemnej café crème “☕”, kávy “☕” a americkej kávy “☕” postupujte obdobným spôsobom, ako je popísané vyššie. Prerušte výdaj opätovným stlačením tlačidla navolenej kávy, akonáhle je dosiahnuté želané množstvo.

Množstvo nápoja v šálke možno naprogramovať v ponuke “ZMENIť PRO-FILY” (viď kapitola “Programovanie nápojov”, položka “MNOŽSTVO KÁVY”).



## PRÍPRAVA KÁVY

Pred prípravou kávy skontrolujte neprítomnosť indikátorov na displeji, či je nádržka na vodu a zásobník zrnkovej kávy plný.

### Príprava kávy zo zrnkovej kávy

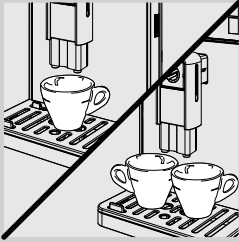

- 1 Pod výtok kávy postavte 1 alebo 2 šálky.



- 2 Stlačte tlačidlo "☕" na prípravu espressa, tlačidlo "☕" na prípravu jemnej café crème, tlačidlo "☕" na prípravu kávy alebo tlačidlo "☕" na prípravu americkej kávy.



- 3 Pre prípravu 1 kávy jedenkrát stlačte želané tlačidlo. Na displeji sa zobrazí vedľa uvedená obrazovka.

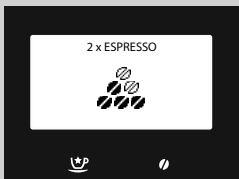

- 4 Pre prípravu 2 káv dvakrát stlačte želané tlačidlo. Na displeji sa zobrazí vedľa uvedená obrazovka.

#### **Poznámka:**

pri tomto prevádzkovom režime kávovar automaticky zabezpečí pomletie a nadávkovanie kávy v správnom množstve.

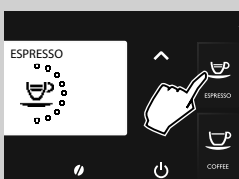

- 5 Po ukončení cyklu predparenia začne káva vytekať z výtoku kávy.
- 6 Káva prestane vytekať automaticky po dosiahnutí nastaveného množstva. Je však možné predčasne prerušiť jej vytekanie opätovným stlačením tlačidla použitého na spustenie výdaja.

### Príprava kávy z predmletej kávy

Táto funkcia umožňuje používať predmletú a bezkofeínovú kávu. Funkcia predmletej kávy umožňuje prípravu iba jednej kávy naraz.

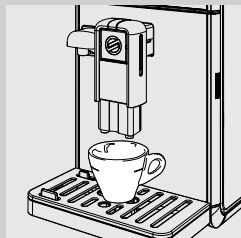

1 Pod výtok kávy postavte šálku.



2 Stlačením tlačidla "☉" vstúpite do menu pre navolenie arómy.



3 Stláčajte rolovacie tlačidlá "▼" alebo "▲" pre navolenie funkcie vypúšťania predmletej kávy, až pokiaľ sa nezobrazí ikona ☉.

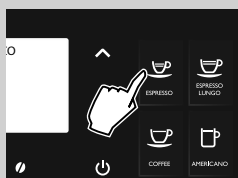

4 Stlačte tlačidlo "☉" na prípravu espressa, tlačidlo "☉" na prípravu jemnej café crème a tlačidlo "☉" na prípravu kávy.

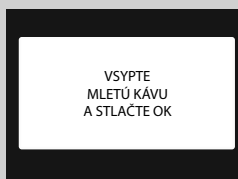

5 Pri navolení nápoja si kávovar vyžiada potvrdenie vsypania predmletej kávy.

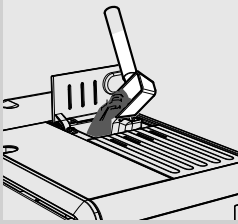

**6** Zdvihnite veko priehradky na predmletú kávu.

**7** Vsypte do priehradky jednu odmerku predmletej kávy. Používajte len odmerku dodávanú ku kávovaru ako príslušenstvo a znova kryt priehradky na predmletú kávu zatvorte.



**Pozor:**

**do priehradky na predmletú kávu sypte len predmletú kávu. Vpravovanie iných látok alebo predmetov môže spôsobiť vážne škody na kávovare. Záruka sa vtedy nevzťahuje na prípadnú opravu.**



**8** Stlačte tlačidlo "✓". Po ukončení cyklu predparenia začne káva vytekať z výtoku kávy.



**9** Káva prestane vytekať automaticky po dosiahnutí nastaveného množstva. Je však možné predčasne prerušiť jej vytekanie opätovným stlačením tlačidla navoleného nápoja.

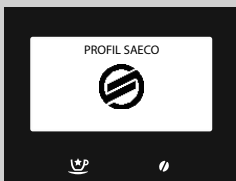

Po vypustení prejde kávovar do hlavného menu.

Ak chcete pripraviť ďalšie kávy z predmletej kávy, zopakujte vyššie popísaný postup.



**Poznámka:**

ak sa do príslušného oddelenia nenasype predmletá káva, vypustíme len čistú vodu.

Ak je dávka príliš veľká alebo ak sa vsype 2 a viac odmeriek, prebytočná predmletá káva bude vypustená do zberača kávovej usadeniny. U predmletej kávy nemožno uložiť vypustené množstvo.



**Poznámka:**

táto funkcia je aktívna po dobu 30 sekúnd, potom sa voľba automaticky vynuluje a v kávovare bude obnovený predchádzajúci stav.

## KARAFU NA MLIEKO

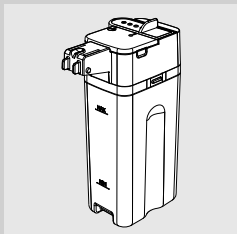

Táto kapitola bližšie popisuje, ako používať karafu na mlieko na prípravu nápojov obsahujúcich mlieko.



### Poznámka:

pred použitím karafy na mlieko je potrebné dôkladne ju umyť, ako je to popísané v kapitole "Čistenie a údržba".

Odporúčame plniť karafu studeným mliekom (okolo 5 °C).



### Pozor:

**používajte karafu s mliekom výlučne na prípravu nápojov a umývajte ju vodou.**

## Napĺňanie karafy na mlieko

Karafu na mlieko možno naplniť pred použitím alebo pri používaní.

- 1 Zdvihnite veko karafy, ako je znázornené na obrázku.

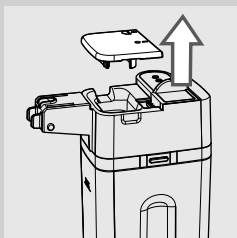

- 2 Nalejte mlieko do karafy: hladina mlieka sa musí nachádzať nad značkou (MIN) a pod značkou (MAX), vyznačenou na karafe. Nasadte späť veko na karafu.

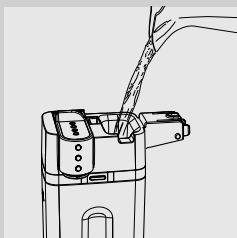

- 3 Karafa na mlieko je teraz pripravená na použitie.

### Zasúvanie karafy na mlieko

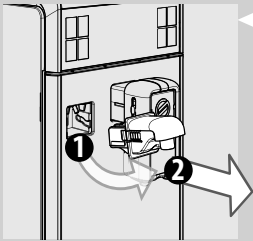

- 1** Odoberte výtok vody, pokiaľ je nainštalovaný, ako je znázornené na obrázku:
  - pre uvoľnenie výtoku zatlačte dve postranné tlačidlá a mierne ho nadvihnite;
  - vytiahnite výtok horúcej vody zatahnutím.

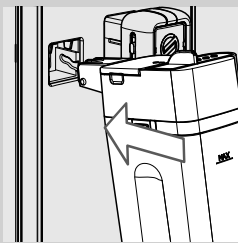

- 2** Držte karafu na mlieko mierne naklonenú. Musí riadne zapadnúť na miesto do vodiacich drážok kávovaru.

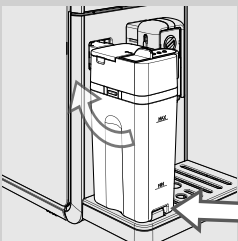

- 3** Zatlačte a zasuňte karafu natočením smerom dole tak, aby zapadla do odkvapávacieho podnosu. Nezasúvajte karafu silou.

### Odoberanie karafy na mlieko

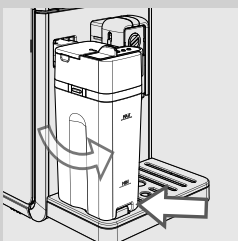

- 1** Pootočte karafu nahor, až do prirodzeného odblokovania vložky, nachádzajúcej sa na odkvapávacom podnose. Potom ju odoberte.

### Vyprázdňovanie karafy na mlieko

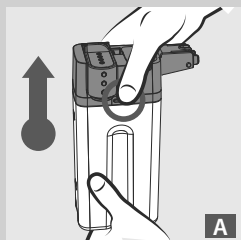

A

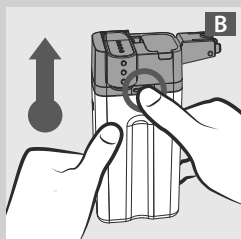

B

- 1 Pre odobratie vrchnej časti karafy stlačte jedno z odblokovacích tlačidiel, ako je znázornené na obrázkoch (A alebo B).

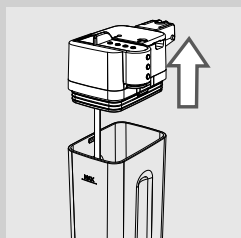

- 2 Zdvihnite vrchnú časť karafy. Vyprázdnite karafu na mlieko a umyte ju zodpovedajúcim spôsobom.



#### Poznámka:

po každom použití karafy na mlieko umyte postupom uvedeným v kapitole "Čistenie a údržba".

## PRÍPRAVA MLIEČNYCH NÁPOJOV

**Pozor:**

**nebezpečenstvo obarenia! Na začiatku prípravy môže mlieko a para prerušovane striekať. Skôr, než odoberte karafu na mlieko, počkajte na skončenie cyklu.**

Na ovládacom paneli sú tlačidlá na automatickú prípravu kávy espresso macchiato “☕”, cappuccina “☕”, latte macchiata “☕” a horúceho mlieka “☕”.

Uvedený príklad popisuje postup pri príprave cappuccina “☕”.

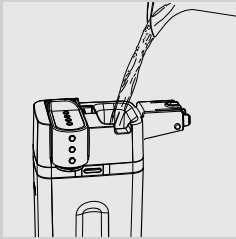
**1**

Naplňte karafu mliekom. Hladina mlieka sa musí nachádzať nad značkou (MIN) a pod značkou (MAX), vyznačenou na karafe. Nasadte späť veko na karafu.

**Poznámka:**

pre optimálny výsledok pri príprave cappuccina je nutné používať jedine studené mlieko (~5 °C / 41°F) s obsahom proteínov aspoň 3%. Podľa vašej osobnej chuti možno použiť polotučné alebo plnotučné mlieko.

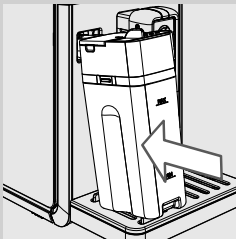
**2**

Zasuňte karafu do kávovaru.

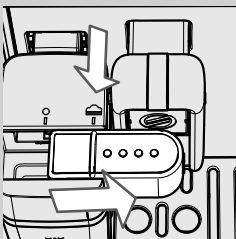
**3**

Vytiahnite výtok karafy smerom doprava až na symbol “☕”. Uistite sa, že úchyt výtoku súhlasí so symbolom “☕”.

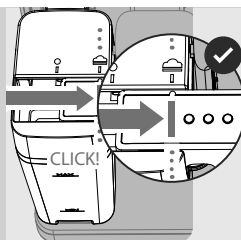

**4** Pri správnom nasadení výtok karafy je počut' zreteľné ZACVAKNUTIE!



**Poznámka:**

ak výtok karafy nie je úplne vytiahnutý, mohlo by dôjsť k vypusteniu pary a nesprávnemu napeneniu mlieka.

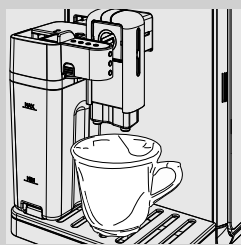

**5** Pod výtok karafy postavte šálku.



**6** Stlačte tlačidlo cappuccina "☕" na spustenie vypúšťania.



**Poznámka:**

Poznámka: pokiaľ stlačíte počas výdaja mliečného nápoja tlačidlo ESC "↶", dôjde k úplnému prerušeniu cyklu prípravy.



**7** Kávovar signalizuje, že je potrebné zasunúť karafu a vytiahnuť výtok karafy.

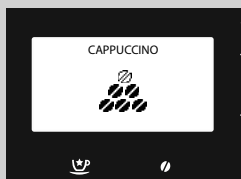

**8** Kávovar namelie nastavené množstvo kávy.





**9** Kávovar potrebuje na zohriatie určitý čas: v tejto fáze sa zobrazí táto obrazovka.

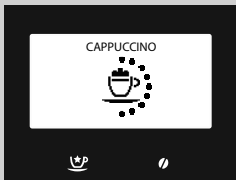

**10** Kávovar začne vypúšťať mlieko. Vypúšťanie možno prerušiť opätovným stlačením tlačidla navoleného nápoja. Vypúšťanie skončí v priebehu niekoľkých sekúnd.

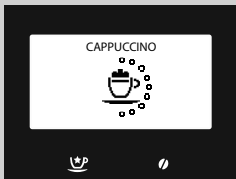

**11** Po vypustení speneného mlieka vypustí kávovar kávu. Vypúšťanie možno prerušiť opätovným stlačením tlačidla navoleného nápoja.



**Poznámka:**

po použití karafy na mlieko je potrebné ju umyť, ako je to popísané v kapitole "Čistenie a údržba".



**Poznámka:**

pri príprave kávy espresso macchiato "☕", latte macchiata "☕" alebo horúceho mlieka "☕" sa riadte vyššie uvedeným postupom až do bodu 5, potom stlačte tlačidlo želaného nápoja.

### AUTOMATICKÝ ČISTIACI cyklus karafy

Kávovar umožní po vypustení jedného alebo niekoľkých mliečnych nápojov vykonať rýchly cyklus preplachovania karafy.

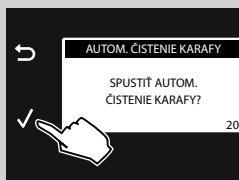

- 1 Po dobu 20 sekúnd bude zobrazovaná nasledujúca obrazovka. Stlačte tlačidlo "✓" na spustenie cyklu.



#### Poznámka:

ak chcete pripraviť ďalší mliečny nápoj, ale nechcete spustiť cyklus preplachovania, stlačte tlačidlo "↶".

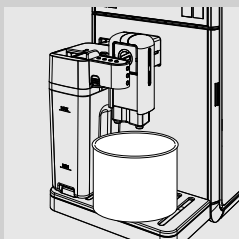

- 2 Vytiahnite výtok karafy smerom doprava až na symbol "☰". Pod výtok karafy postavte nádobu.

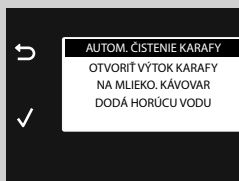

- 3 Stlačte tlačidlo "✓".

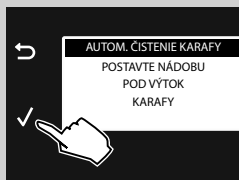

- 4 Na displeji sa zobrazí symbol prebiehajúceho cyklu. Po skončení zavrite výtok karafy jeho prestavením až na symbol "●" a vyprázdňte nádobu.

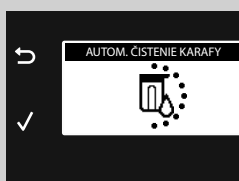

## Nastavenie množstva mliečného nápoja

Po každom stlačení tlačidla kávy espresso macchiato “☕”, cappuccina “☕”, latte macchiata “☕” a horúceho mlieka “☕” kávovar pripraví určité naprogramované množstvo navoleného nápoja.

Kávovar umožňuje nastaviť množstvo každého pripraveného nápoja podľa vašej chuti a podľa veľkosti šálok.

Uvedený príklad popisuje postup pri programovaní cappuccina “☕”.

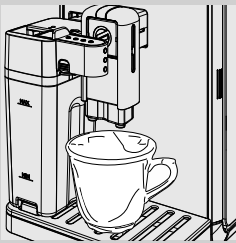

**1** Karafu naplňte mliekom a vložte ju späť do kávovaru.

**2** Vytiahnite výtok karafy smerom doprava až na symbol “☕”. Pod výtok karafy postavte šálku.



**3** Podržte stlačené tlačidlo cappuccina “☕”, až pokiaľ sa na displeji neobjaví táto obrazovka, potom tlačidlo uvoľnite. Kávovar signalizuje, že je potrebné zasunúť karafu a vytiahnuť výtok karafy. Kávovar sa nachádza vo fáze programovania.



**4** Kávovar namelie nastavené množstvo kávy.

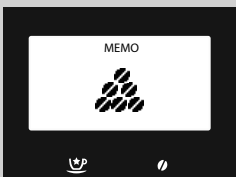



- 5** Kávovar potrebuje na zohriatie určitý čas: v tejto fáze sa zobrazí tento symbol.

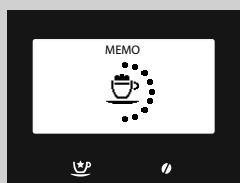

- 6** Keď sa na displeji zobrazí tento symbol, začne dodávka speneného mlieka priamo do šálky. Po dosiahnutí želaného množstva speneného mlieka znova stlačte tlačidlo navoleného nápoja. Vypúšťanie skončí v priebehu niekoľkých sekúnd.



**Poznámka:**

pri programovaní horúceho mlieka "☺" nastavenie ukončíte v bode číslo šesť.

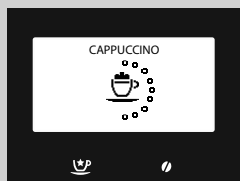

- 7** Po vypustení speneného mlieka začne kávovar vypúšťať kávu. Po dosiahnutí želaného množstva znova stlačte tlačidlo navoleného nápoja.

Teraz je tlačidlo cappuccina "☺" naprogramované. Po každom ďalšom stlačení kávovar zabezpečí prípravu rovnakého naprogramovaného množstva cappuccina.



**Poznámka:**

pri programovaní kávy espresso macchiato "☺☺", latte macchiata "☺☺" alebo horúceho mlieka "☺" sa riadte vyššie uvedeným postupom až do bodu 3, potom stlačte tlačidlo želaného nápoja.

## ŠPECIÁLNE NÁPOJE

Kávovar umožňuje i prípravu iných nápojov, než sú vyššie uvedené nápoje. Príslušný postup vykonávajte podľa nasledujúcich pokynov:



**1** Stlačením tlačidla "☺" vstúpte do menu "ŠPECIÁLNE NÁPOJE".

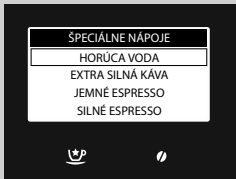

**2** Stlačením tlačidla "∨" alebo tlačidla "∧" navoľte nápoj. Potom stlačte pre spustenie prípravy tlačidlo "√".

**3** Výdaj nápoja možno prerušiť opätovným stlačením tlačidla špeciálnych nápojov "☺" alebo tlačidla "↶".



### Poznámka:

pokiaľ po stlačení tlačidla špeciálnych nápojov "☺" ne zvolíte do 3 minút žiadny nápoj, kávovar sa vráti do hlavného menu.

Funkcia špeciálnych nápojov umožňuje vykonať výdaj jednotlivých porcií nápojov. Pre súčasný výdaj niekoľkých nápojov zopakujte postup.

## Horúca voda



### Pozor:

**nebezpečenstvo obarenia! Na začiatku prípravy môže horúca voda a para krátko prerušovane striekať. Skôr, než odoberte výtok vody, počkajte na skončenie cyklu.**

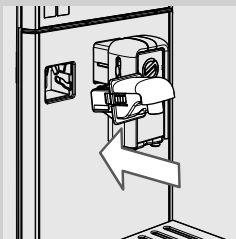

**1** Odoberte karafu na mlieko, pokiaľ je zasunutá. Držte výtok vody mierne naklonený, musí riadne zapadnúť do vodiacich drážok kávovaru.

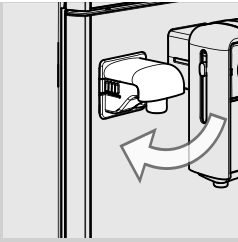

- 2 Zatlačte a nasadíte výtok vody natočením smerom dole tak, aby zacvakol do kávovaru, ako je znázornené na obrázku.

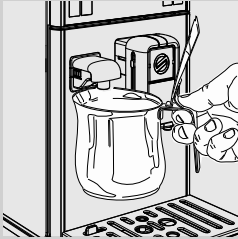

- 3 Pod výtok horúcej vody postavte nádobu.

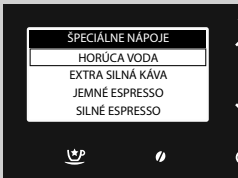

- 4 Stlačením tlačidla "☺" vstúpte do menu "ŠPECIÁLNE NÁPOJE".

- 5 Stlačte pre spustenie prípravy tlačidlo "✓".

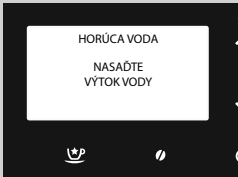

- 6 Zobrazí sa vedľa uvedený symbol. Kávovar upozorňuje na potrebu nasadenia výtoku vody. Overte, či je výtok vody v správnej polohe. Potvrďte stlačením "✓". Kávovar začne vypúšťať horúcu vodu.



- 7 Kávovar potrebuje na zohriatie určitý čas: v tejto fáze sa zobrazí tento symbol.

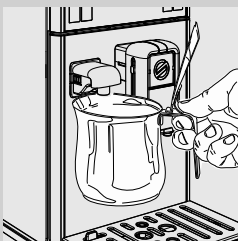

- 8 Vypustite želané množstvo horúcej vody. Výdaj horúcej vody možno zastaviť stlačením tlačidla "↶".

## Nastavenie vypúšťania horúcej vody



**Pozor:**

**nebezpečenstvo obarenia! Na začiatku prípravy môže horúca voda a para krátko prerušovane striekať. Skôr, než odoberiete výtok vody, počkajte na skončenie cyklu.**

**1** Uistite sa, že je kávovar pripravený na vypúšťanie horúcej vody.

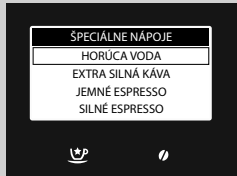

**2** Stlačením tlačidla "☺☻" vstúpte do menu "ŠPECIÁLNE NÁPOJE".

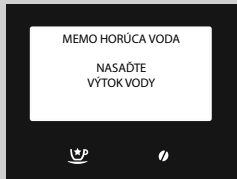

**3** Podržte stlačené tlačidlo "✓", až pokiaľ sa na displeji neobjaví táto obrazovka, potom tlačidlo uvoľnite.

**4** Potvrďte stlačením "✓". Kávovar začne vypúšťať horúcu vodu.

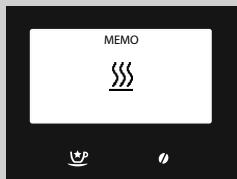

**5** Kávovar potrebuje na zohriatie určitý čas: v tejto fáze sa zobrazí tento symbol.

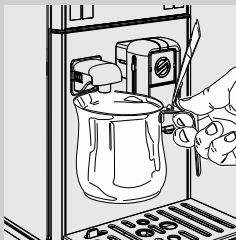

**6** Vypustite želané množstvo horúcej vody.

Výdaj horúcej vody možno zastaviť opätovným stlačením tlačidla špeciálnych nápojov "☺☻".

Množstvo vypúšťanej vody je teraz naprogramované. Po každom ďalšom navolení kávovar zabezpečí vypustenie rovnakého naprogramovaného množstva horúcej vody.

### Výdaj iných nápojov z ponuky "Špeciálnych nápojov"

Táto ponuka umožňuje prípravu iných nápojov, podľa svojej chuti.

Uvedený príklad popisuje postup pri príprave extra silnej kávy.



#### Poznámka:

pri príprave ostatných nápojov z tejto ponuky postupujte obdobným spôsobom. Len pri príprave nápoja "cafe au lait" je potrebné postupovať rovnakým spôsobom ako v prípade cappuccina.

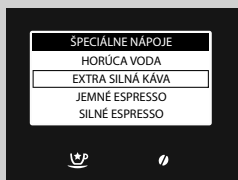
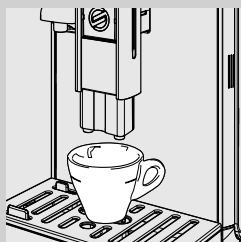

**1** Pod výtok kávy postavte jednu šálku.

**2** Stlačením tlačidla "☕" vstúpte do menu "ŠPECIÁLNE NÁPOJE".

**3** Navolte nápoj stlačením tlačidla "✓", až kým sa nenavolí položka "EXTRA SILNÁ KÁVA".

**4** Stlačte pre spustenie prípravy tlačidlo "√".

**5** Káva prestane vytekať automaticky po dosiahnutí nastaveného množstva. Je však možné predčasne prerušiť jej vytekanie opätovným stlačením tlačidla "špeciálnych nápojov" "☕".



## Nastavenie množstva iných nápojov v šálke z ponuky “Špeciálnych nápojov”

Tento postup umožňuje nastaviť množstvo iných nápojov z ponuky v šálke, podľa svojej chuti.

Uvedený príklad popisuje postup pri príprave extra silnej kávy.



### Poznámka:

pri príprave ostatných nápojov z tejto ponuky postupujte obdobným spôsobom. Len pri príprave nápoja “cafe au lait” je potrebné postupovať rovnakým spôsobom ako v prípade cappuccina.

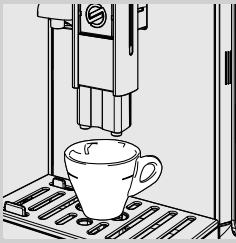

**1** Pod výtok kávy postavte jednu šálku.

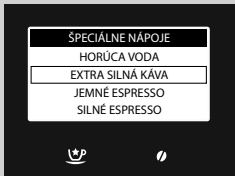

**2** Stlačením tlačidla “☕” vstúpte do menu “**ŠPECIÁLNE NÁPOJE**”.

**3** Navolte nápoj stláčaním tlačidla “✓”, až kým sa nenavolí položka “**EXTRA SILNÁ KÁVA**”.

**4** Podržte stlačené tlačidlo “✓”, až pokiaľ sa neobjaví nápis “**MEMO**”, potom tlačidlo uvoľnite. Kávovar sa nachádza v režime programovania. Kávovar začne pripravovať kávu.

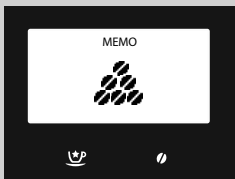

**5** Keď je v šálke želané množstvo kávy, stlačte tlačidlo “☕”.

Teraz je nápoj naprogramovaný. Po každom ďalšom navolení kávovar zabezpečí vypustenie rovnakého naprogramovaného množstva.



### Poznámka:

len pri príprave nápoja “cafe au lait” je potrebné naprogramovať samostatne množstvo mlieka a kávy rovnakým postupom ako pri programovaní cappuccina.

## PROGRAMOVANIE NÁPOJOV

Kávovar umožňuje individuálne nastavenie každého nápoja tak, aby presne zodpovedal vašej osobnej chuti a uloženie tohto nastavenia do individuálneho profilu.

1 Stlačte tlačidlo "☰" pre otvorenie hlavného menu kávaru.

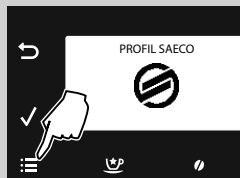

2 Potvrďte stlačením "✓".

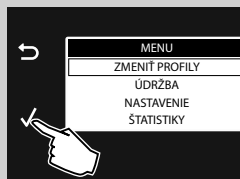

3 Stlačením tlačidla "▼" navoľte želaný aktivovaný profil, v ktorom chcete nápoj programovať.

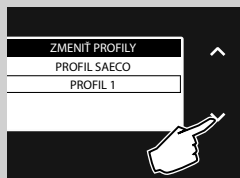

4 Potvrďte stlačením "✓".

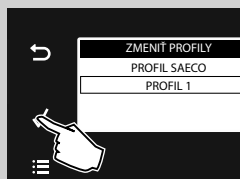
**Poznámka:**

uvedený príklad ukazuje parametre nastaviteľné pre prípravu cappuccina. Pri nastavovaní ostatných nápojov postupujte rovnakým spôsobom. Pre čisto kávové nápoje nie sú dostupné parametre mlieka.

5 Stlačením tlačidla "▼" navoľte položku "CAPPUCCINO".

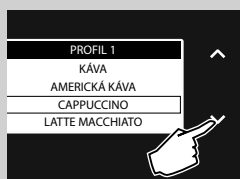

6 Potvrďte stlačením "✓".



Uvádzame všetky nastaviteľné parametre.

Pre navolenie stlačte rolovacie tlačidlá "▼" alebo "▲".

Vstúpte do menu stlačením tlačidla "✓".

Stlačením tlačidla "↶" sa vrátite na predošlú obrazovku.

Stlačením tlačidla "≡" sa vrátite na hlavnú obrazovku.



### Aróma

Toto nastavenie umožňuje upraviť množstvo mletej kávy.

●●●●●●●● = mimoriadne jemná aróma

●●●●●●● = jemná aróma

●●●●●● = stredne silná aróma

●●●●● = silná aróma

●●●●●● = veľmi silná aróma

●●●●●●●● = extra silná aróma

☞ = mletá káva

Pre navolenie stlačte rolovacie tlačidlá "▼" alebo "▲" a potvrdte stlačením tlačidla "✓".



### Množstvo kávy

Upravením indikátora na displeji pomocou rolovacích tlačidiel "▼" alebo "▲" možno navoliť množstvo vody k príprave kávy.

Potvrdte nastavenie stlačením tlačidla "✓".



### Teplota

Toto nastavenie umožňuje upraviť teplotu kávy.

**NÍZKA:** nízka teplota;

**NORMÁLNA:** stredná teplota;

**VYSOKÁ:** vysoká teplota.

Pre navolenie stlačte rolovacie tlačidlá "▼" alebo "▲" a potvrdte stlačením tlačidla "✓".

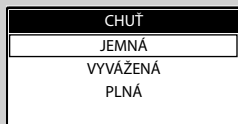

### Chuť

V tomto nastavení možno vykonať funkciu predparenia. Pri vylúhovaní je káva mierne predparená, vďaka čomu sa maximálne zvýrazní a vylepší jej aróma.

**JEMNÁ:** funkcia predparenia je deaktivovaná;

**VYVÁŽENÁ:** funkcia predparenia je aktivovaná;

**PLNÁ:** funkcia predparenia trvá dlhšie k nadobudnutiu výraznejšej chuti kávy.

Pre navolenie stlačte rolovacie tlačidlá "▼" alebo "▲" a potvrdte stlačením tlačidla "✓".



### Množstvo mlieka

Upravením indikátora na displeji pomocou rolovacích tlačidiel "▼" alebo "▲" možno navoliť množstvo mlieka k príprave zvoleného nápoja. Potvrďte nastavenie stlačením tlačidla "✓".



#### Poznámka:

ponuky ohľadne mlieka sa budú zobrazovať iba u nápojov obsahujúcich mlieko.

## PROGRAMOVANIE HORÚCEJ VODY

Nižšie uvedený postup popisuje naprogramovanie horúcej vody.

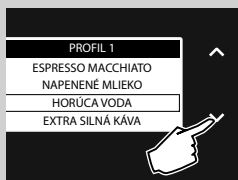

**1** Stlačením tlačidla "▼" navolte položku "HORÚCA VODA".

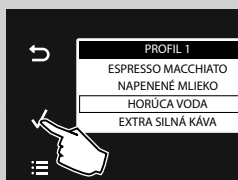

**2** Potvrďte stlačením "✓".

## Množstvo vody



Upravením indikátora na displeji pomocou rolovacích tlačidiel “**∨**” alebo “**∧**” možno navoliť množstvo vypúšťanej vody. Potvrďte nastavenie stlačením tlačidla “**✓**”.

## OBNOVA PARAMETROV NÁPOJOV

Umožňuje obnoviť továrne nastavenia všetkých profilov každého nápoja.

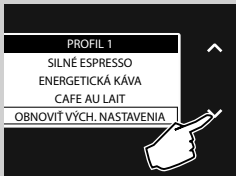

**1** Stlačením tlačidla “**∨**” navolte položku “**OBNOVIŤ VÝCH. NASTAVENIA**”.

**2** Potvrďte dvojitým stlačením “**✓**”. Všetky parametre budú nastavené na svoje východzie hodnoty z výrobného závodu.

### **Poznámka:**

týmto ovládačom je možné zrušiť všetky používateľom naprogramované individuálne nastavenia.



Umožňuje obnoviť továrne nastavenia všetkých parametrov každého nápoja.

**1** Po zvolení želaného nápoja stlačte tlačidlo “**∨**” pre navolenie položky “**OBNOVIŤ VÝCH. NASTAVENIA**”.

**2** Potvrďte dvojitým stlačením “**✓**”. Všetky parametre budú nastavené na svoje východzie hodnoty z výrobného závodu.

### **Poznámka:**

týmto ovládačom je možné zrušiť všetky používateľom naprogramované individuálne nastavenia navoleného nápoja.

## PROGRAMOVANIE KÁVOVARU

Stroj umožňuje upraviť prevádzkové nastavenia podľa vlastných preferencií. Tieto nastavenia budú aplikované na všetky používateľské profily.

- 1 Stlačte tlačidlo “☰” pre otvorenie hlavného menu kávovaru.

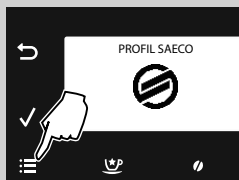

- 2 Stlačením tlačidla “√” navoľte položku “NASTAVENIE”.



- 3 Potvrďte stlačením “√”.

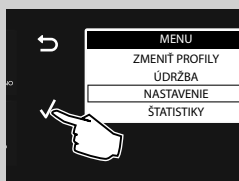

Nižšie sú popísané všetky nastavitelné parametre.

Pre navolenie stlačte rolovacie tlačidlá “√” alebo “^”.

Vstúpte do menu stlačením tlačidla “√”.

Stlačením tlačidla “↶” sa vrátite na predošlú obrazovku.

Stlačením tlačidla “☰” sa vrátite na hlavnú obrazovku.



### Nastavenia vody

**NASTAVENIA VODY** umožňujú nastaviť parametre vody pre prípravu dokonalej kávy.





V položke **TVRDOSŤ** možno nastaviť stupeň tvrdosti vody. Pre meranie tvrdosti vody odkazujeme na kapitolu "Meranie a programovanie tvrdosti vody".



Vďaka položke **POVOLÍŤ FILTER** upozorní kávovar používateľa vždy, keď bude potrebné filter na vodu vymeniť.

**OFF:** deaktivovaná signalizácia a filter. (**východzia hodnota**) Nastavením na OFF deaktivujete filter a výzvu k jeho výmene.

**ON:** aktivovaná signalizácia a filter (táto položka je nastavená automaticky pri aktivácii filtra).

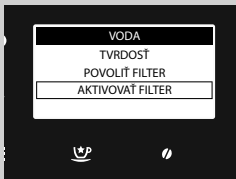

Položka **AKTIVOVAŤ FILTER** umožňuje aktivovať filter po jeho inštalácii alebo výmene. Odkazujeme na kapitolu "Inštalácia filtra na vodu INTENZA+".

## Nastavenie jazyka



Toto nastavenie je mimoriadne dôležité k automatickej úprave parametrov kávovaru, v závislosti od krajiny použitia.

## Nastavenia pohotovostného režimu



**POHOT. NASTAVENIA** slúžia na nastavenie časového intervalu, po uplynutí ktorého od poslednej prípravy, prejde kávovar do režimu stand-by. Interval režimu stand-by možno nastaviť na 15, 30, 60 a 180 minút.

**Predvolený interval je 15 minút.**

### Zvuk tlačidiel



Vďaka tomuto nastaveniu sa po každom stlačení tlačidla ozve pípnutie.

**OFF:** zvuková signalizácia vypnutá

**ON:** zvuková signalizácia zapnutá

### Výrobné nastavenia



Aktiváciou položky **OBNOVIŤ VÝCH. NASTAVENIA** všetky nastavenia budú nastavené na svoje východzie hodnoty z výrobného závodu. V tom prípade budú individuálne nastavenia odstránené.

### ŠTATISTIKY

Kávovar umožňuje zobraziť, koľko bolo pripravených porcií nápojov. Umožní sa tým naprogramovanie potrebných údržbárskych zásahov, uvedených v tomto návode.

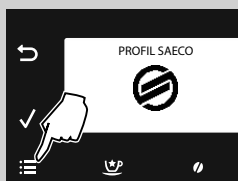

- 1 Stlačte tlačidlo "☰" pre otvorenie hlavného menu kávovaru.

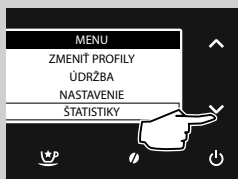

- 2 Stlačením tlačidla "✓" navoľte položku "ŠTATISTIKY".

- 3 Potvrďte stlačením "✓".

Zobrazí sa počet pripravených porcií každého jednotlivého typu nápoja.



## ÚDRŽBA

Táto ponuka umožňuje správu automatických cyklov pre správnu údržbu kávovaru.

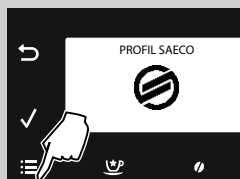

1 Stlačte tlačidlo "☰" pre otvorenie hlavného menu kávovaru.

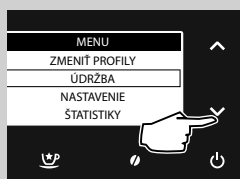

2 Stlačením tlačidla "▼" navoľte položku "ÚDRŽBA".

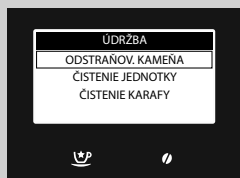

3 Potvrďte stlačením "✓".

4 Stlačením tlačidiel "▼" alebo "▲" navoľte cyklus, ktorý chcete aktivovať.

Nižšie sú popísané všetky aktivovateľné cykly.

### Odstránenie vodného kameňa

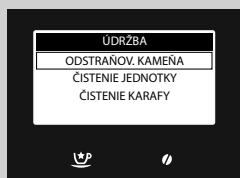

Funkcia **ODSTRAŇOV. KAMEŇA** aktivuje cyklus odstránenia vodného kameňa (viď kapitola "Odstránenie vodného kameňa").

### Cyklus čistenia jednotky spracovania kávy

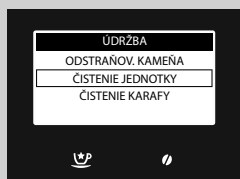

Funkcia **ČISTENIE JEDNOTKY** umožňuje mesačné čistenie jednotky spracovania kávy (viď kapitola "Mesačné čistenie jednotky spracovania kávy s použitím odmasťovacích tabliet").

## Čistenie karafy



Ponuka **ČISTENIE KARAFY** umožňuje ovládanie čistenia karafy.

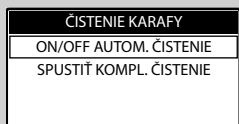

Položka **ON/OFF AUTOM. ČISTENIE** obsahuje ovládacie prvky na ovládanie funkcie **“Rýchly cyklus preplachovania”**, ktorá sa sprístupní po výdaji mliečneho nápoja.

**OFF:** deaktivácia cyklu

**ON:** aktivácia cyklu.

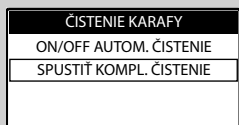

Funkcia **SPUSTIŤ KOMPL. ČISTENIE** spustí čistenie karafy na mlieko (viď kapitola **“Mesačné čistenie karafy na mlieko”**).

## ČISTENIE A ÚDRŽBA

### Každodenné čistenie kávovaru



#### Upozornenie:

pre zachovanie či predĺženie doby životnosti kávovaru je nevyhnutné jeho pravidelné čistenie a údržba. Kávovar je neustále vystavovaný vlhkosti, káve a vodnému kameňu!

Táto kapitola uvádza podrobné pokyny ku všetkým nutným postupom, vrátane stanovených intervalov. Ich nedodržanie môže viesť k nesprávnej funkcii Vášho kávovaru. Záruka sa vtedy **NEVZŤAHUJE** na prípadnú opravu!



#### Poznámka:

- na čistenie zariadenia používajte mäkkú, vo vode navlhčenú utierku;
- Mriežku na polozenie šálky, vnútorný odkvapávací podnos, zberač kávovej usadeniny a diely karafy uvedené v odseku "Týždenné čistenie karafy na mlieko" možno umývať v umývačke riadu. Všetky ostatné časti kávovaru umývajte vlažnou vodou;
- kávovar neponárajte do vody;
- na čistenie kávovaru nepoužívajte alkohol, rozpúšťadlá ani abrazívne (drsné) materiály;
- kávovar ani jeho príslušenstvo nesaňte pomocou mikrovlnnej a/alebo tradičnej rúry.

Každý deň pri zapnutom stroji vyprázdňte a vyčistite zberač kávovej usadeniny a odkvapávací podnos (vnútorný). Postup vykonávajte podľa nasledujúcich pokynov:

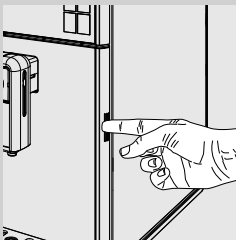

**1** Stlačte integrované tlačítko a otvorte servisné dverka.

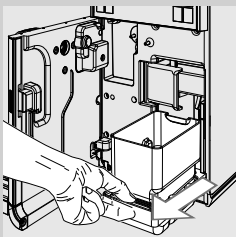

**2** Odoberte odkvapávací podnos (vnútorný) a zberač kávovej usadeniny.

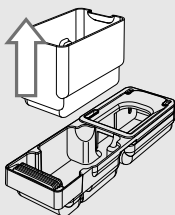

**3** Vyprázdňte zberač kávovej usadeniny a umyte ho studenou vodou.

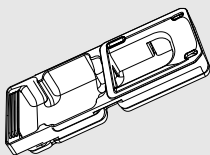

**4** Vyprázdnite a umyte odkvapávací podnos (vnútorný) a kryt studenou vodou.

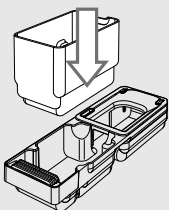

**5** Vložte naspäť správne všetky súčiastky.

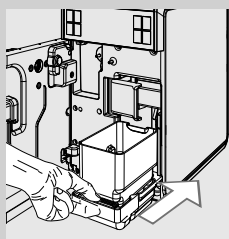

**6** Vložte odkvapávací podnos a zberač kávovej usadeniny a zatvorte servisné dverka.

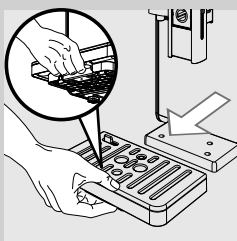

**7** Zatlačte páčku v dolnej časti a vyberte odkvapávací podnos (vonkajší); vyprázdnite a umyte ho.

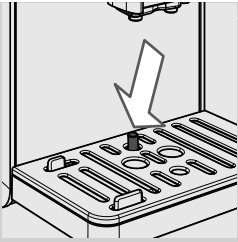
**Poznámka:**

tento zásah vykonajte aj so zdvihnutým indikátorom naplnenia odkvapávacieho podnosu.

### Každodenné čistenie nádrčky na vodu

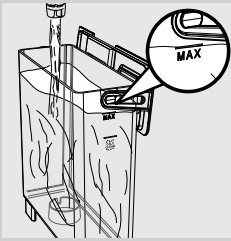

- 1** Vytiahnite z nádrčky malý biely filter alebo filter na vodu INTENZA+ (ak je k dispozícii) a umyte ich čerstvou vodou.
- 2** Zasuňte malý biely filter alebo filter na vodu INTENZA+ (ak je k dispozícii) späť miernym natlačením a pootočením.
- 3** Znova naplňte nádržku čerstvou vodou.

### Každodenné čistenie karafy na mlieko

Je dôležité vykonávať každodenne okrem rýchleho cyklu preplachovania karafy aj jej čistenie nižšie uvedeným postupom. Zaručí sa tak hygienická nezávadnosť ako aj optimálna konzistencia speneného mlieka.

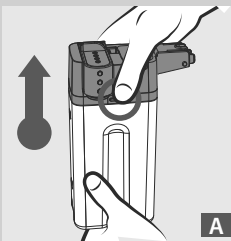
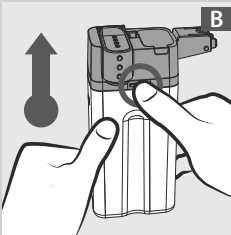
**A****B**

- 1** Pre odobratie vrchnej časti karafy stlačte jedno z odblokovacích tlačidiel, ako je znázornené na obrázkoch (A alebo B).

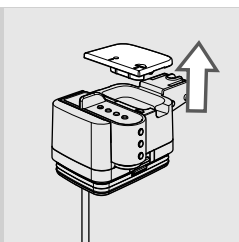

**2** Odoberte veko.

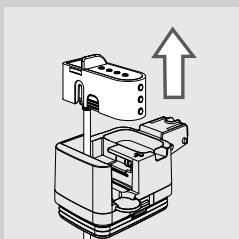

**3** Vytiahnite výtok karafy z vrchnej časti karafy, pričom ho nadvihnite.

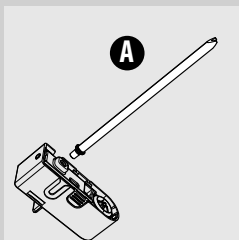

**4** Odoberte saciu rúrku so spojovacou časťou (A) zo speňovača mlieka.

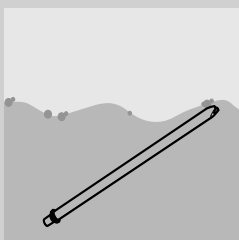

**5** Rúrku so spojovacou časťou dôkladne umyte čerstvou vodou.

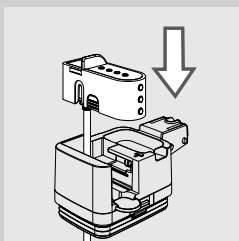

**6** Po inštalácii sacej rúrky so spojovacou časťou nasadte výtok karafy na vrchnú časť karafy.

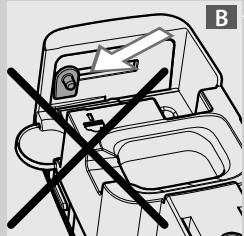
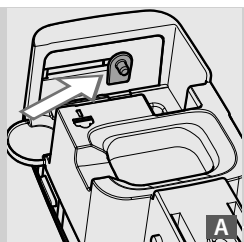

**Poznámka:**

ak sa Vám výtok nedarí namontovať na hornú časť karafy, znamená to, že je kolík v nesprávnej polohe (B). Pred montážou výtoku presuňte ručne kolík do pravej polohy (A).

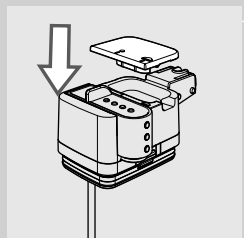

**7** Nasadte späť kryt.

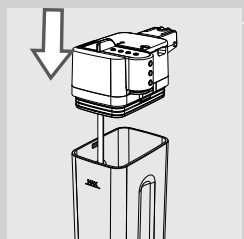

**8** Nasadte späť vrchnú časť na karafu.

### Týždenné čistenie karafy na mlieko

Týždenné dôkladnejšie čistenie odstraňuje akékoľvek zvyšky mlieka z výtoku.

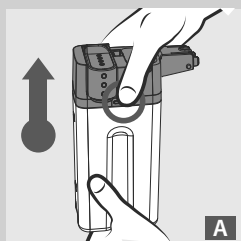

A

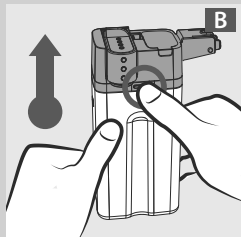

B

- 1** Pre odobratie vrchnej časti karafy stlačte jedno z odblokovacích tlačidiel, ako je znázornené na obrázkoch (A alebo B).

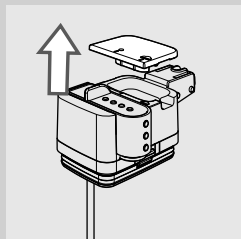

- 2** Odoberte veko.

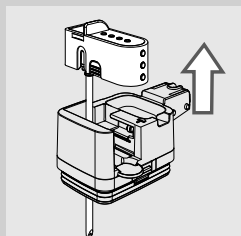

- 3** Vytiahnite výtok karafy z vrchnej časti karafy, pričom ho nadvihnite. Výtok karafy na mlieko pozostáva zo šiestich častí, ktoré je potrebné demontovať. Každá z častí je identifikovaná veľkými písmenami (A, B, C, D, E, F).

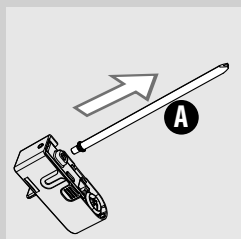

A

- 4** Odoberte saciu rúrku so spojovacou časťou (A) zo speňovača mlieka.



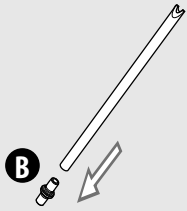

**5** Vytiahnite spojovaciu časť (B) zo sacej rúrky.

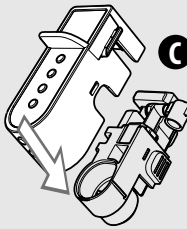

**6** Miernym natlačením po stranách a dole odoberte kryt (C) z výtoku karafy na mlieko.

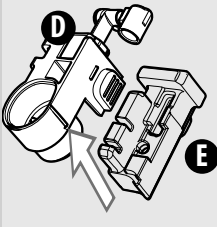

**7** Demontujte emulznú hubicu na mlieko (D) z držiaku (E).

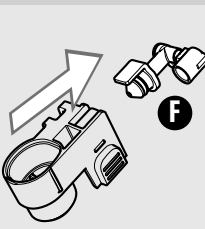

**8** Zatiahnutím smerom von vytiahnite spojovaciu časť (F) z emulznej hubice na mlieko.

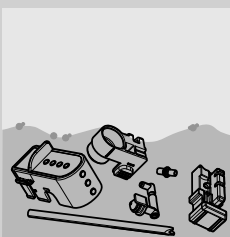

**9** Umyte dôkladne všetky diely vlažnou vodou.



**Poznámka:**

diely sú umývateľné v umývačke riadu.

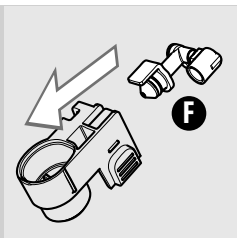

**10** Zatlačením na doraz nasadíte spojovaciu časť (F) na emulznú hubicu na mlieko tak, aby pevne sedela v uložení.

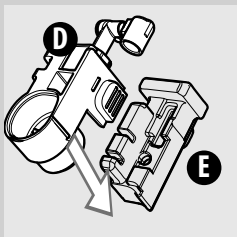

**11** Nasadíte emulznú hubicu (D) do držiača (E).

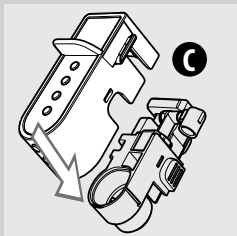

**12** Nasadíte kryt (C) na výtok karafy.

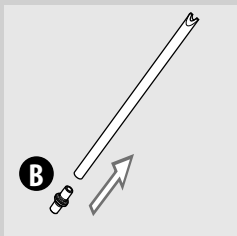

**13** Nasadíte spojovaciu časť (B) na saciu rúrku.

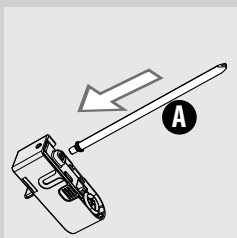

**14** Nasadíte saciu rúrku so spojovacou časťou (A) na speňovač mlieka.

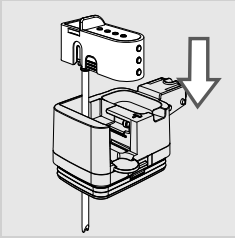

**15** Nasadte výtok na vrchnú časť karafy.

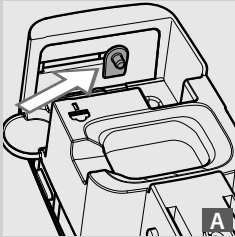

**Poznámka:**

ak sa Vám výtok nedarí namontovať na hornú časť karafy, znamená to, že je kolík v nesprávnej polohe (B). Pred montážou výtoku presuňte ručne kolík do pravej polohy (A).

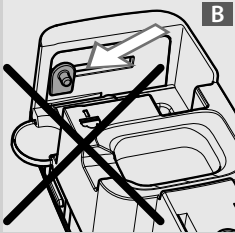

**16** Nasadte späť kryt.

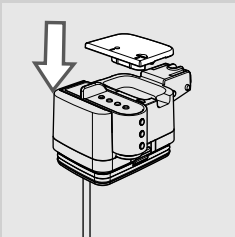

**17** Nasadte späť vrchnú časť karafy na mlieko a uistite sa o riadnom pripnutí.

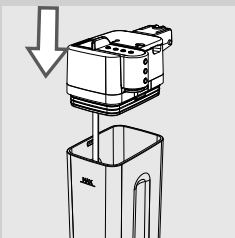

### Týždenné čistenie jednotky spracovania kávy

Jednotku spracovania kávy je potrebné vyčistiť vždy, keď sa naplnia zásobník zrnkovej kávy, aspoň jedenkrát do týždňa.

**1** Vypnite kávovar stlačením tlačidla "U" a vytiahnite zástrčku zo zásuvky.

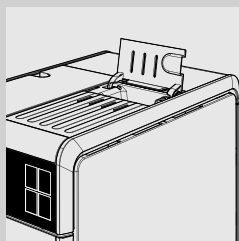

**2** Zodvihnite veko priestoru na predmletú kávu.

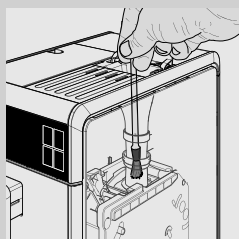

**3** Čistiacim štetčekom starostlivo vytrite oddelenie predmletej kávy a uistite sa, že kávové cesty nie sú zanesené zvyškami kávy.

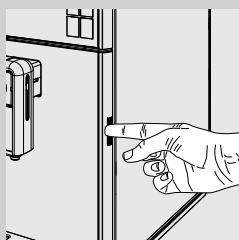

**4** Stlačte integrované tlačítko a otvorte servisné dverka.

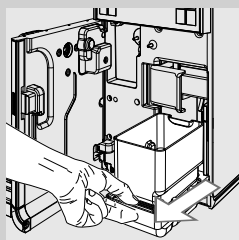

**5** Odoberte odkvapávací podnos (vnútorný) a zberač kávovej usadeniny a umyte ich.

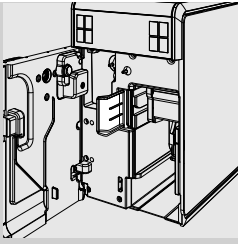

**6** Zatiahnite za uvoľňovaciu páku jednotky spracovania kávy.

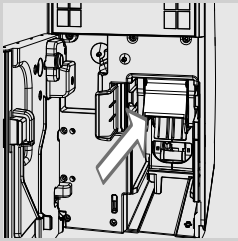

**7** Uchopte rúčku jednotky spracovania kávy a zatiahnite za ňu smerom von.

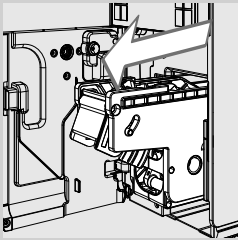

**8** So zatiahnutou pákou vytiahnite jednotku spracovania kávy.

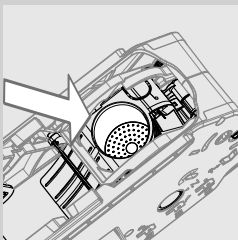

**9** Umyte dôkladne jednotku spracovania kávy vlažnou vodou. Starostlivo očistite filter jednotky spracovania kávy.

**!** **Upozornenie:**  
na čistenie jednotky spracovania kávy nepoužívajte čistiace prostriedky ani mydlo.

**10** Nechajte jednotku spracovania kávy voľne na vzduchu vyschnúť.

**11** Kávovar čistite zvnútra dôkladne mäkkou, vo vode navlhčenou utierkou.

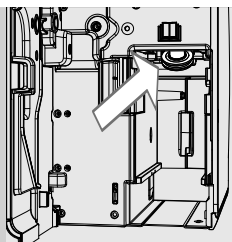

- 12** Očistite dôkladne filtračnú hornú časť neabrazívnou utierkou od prípadných zvyškov kávového prachu.



**Pozor:**

**nebezpečenstvo obarenia! Povrch filtračnej hornej časti je horúci. Pred čistením sa uistite, že kávovar dostatočne vychladol. Kávovar vypnite aspoň hodinu pred vykonávaním tohto zásahu.**

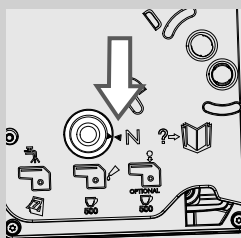

- 13** Uistite sa, či je jednotka spracovania kávy v kľudovej polohe. Dve značky majú byť v zodpovedajúcej polohe. V opačnom prípade vykonajte postup bodov (14 a 15).

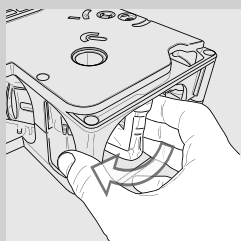

- 14** Ručným otočením dolného čapu nastavte jednotku spracovania kávy do kľudovej polohy, ako je znázornené na vedľa uvedenom obrázku a natočte ho do blokovacej polohy popísanej v nasledujúcom bode.

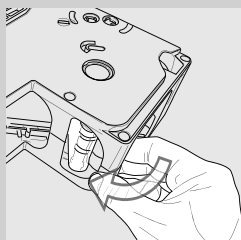

- 15** Po dosiahnutí polohy znázornenej na vedľa uvedenom obrázku sa uistite, že obe referenčné značky súhlasia a že je jednotka spracovania kávy zaistená.

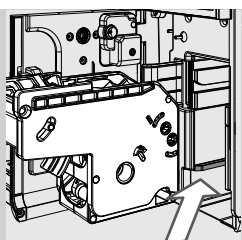

**16** Novú jednotku spracovania kávy zasuňte na miesto nasadením do vodiacich drážok na zaklapnutie.

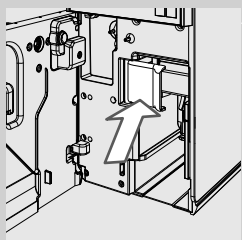

**17** Zaisťte jednotku spracovania kávy zatiahnutím za blokovaciu páku.

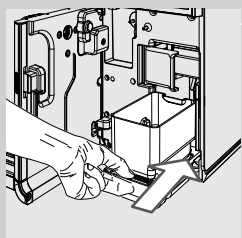

**18** Zasuňte odkvapávací podnos (vnútorný) a zberač kávovej usadeniny.

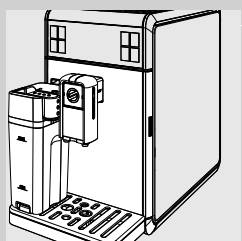

**19** Zatvorte servisné dverka.

### Týždenné čistenie zásobníka zrnkovej kávy a podnosu na kávu (ak je k dispozícii)

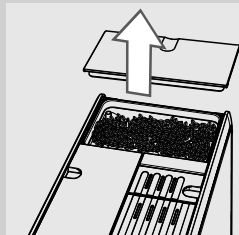

**1** Zo zásobníka zrnkovej kávy odoberte kryt. Vysypte zo zásobníka prítomné zrnká kávy.



**2** Odoberte podnos.

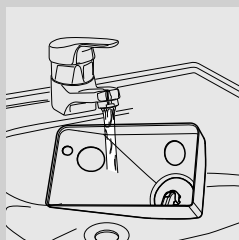

**3** Umyte podnos vodou. Pred použitím ho po umytí dôkladne osušte.

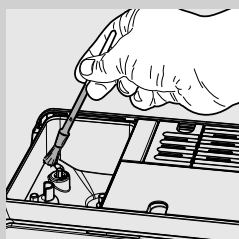

**4** Očistite zásobník a zasuňte späť čistý podnos. Naplňte zásobník zrnkovou kávou.



## Mesačné čistenie karafy na mlieko



Na mesačné čistenie odporúčame použiť k odstráneniu prípadných zvyškov mlieka z okruhov prostriedkov na čistenie mliečnych okruhov "Saeco Milk Circuit Cleaner". Čistiaci prostriedok "Saeco Milk Circuit Cleaner" si môžete dokúpiť samostatne. Pre bližšie informácie odkazujeme na kapitolu, ktorá pojednáva o prostriedkoch na údržbu.



**Pozor:**

**nebezpečenstvo obarenia! Na začiatku prípravy môže horúca voda a para krátko prerušovane striekať. Nebezpečenstvo obarenia! Skôr, než odoberiete karafu na mlieko, počkajte na skončenie cyklu.**



**1** Stlačte tlačidlo "☰" pre otvorenie hlavného menu kávovaru.



**2** Stlačením tlačidla "▼" navoľte položku "ÚDRŽBA".

**3** Potvrďte stlačením "✓".

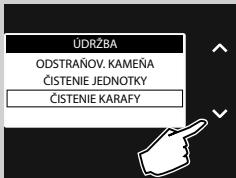

**4** Stlačením tlačidla "▼" navoľte položku "ČISTENIE KARAFY".

**5** Potvrďte stlačením "✓".

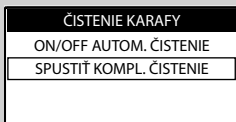

**6** Stlačením tlačidla "▼" navoľte položku "SPUŠTIŤ KOMPL. ČISTENIE".

**7** Potvrďte stlačením "✓".

## ČISTENIE KARAFY

SPUSTIŤ KOMPLEXNÉ  
UMÝVANIE KARAFY?  
(~ 5 MINÚTY)

- 8 Stlačením "✓" potvrdíte voľbu alebo "↶" sa vrátite do predošlého menu.

## ČISTENIE KARAFY

DOPLŇTE  
ZÁSOBNÍK NA VODU

- 9 Nádržku naplňte čerstvou vodou až po hladinu MAX. Potvrdte stlačením tlačidla "✓".

## ČISTENIE KARAFY

NALEJTE ČISTIACI  
PROSTR. DO KARAFY  
A NAPLŇTE VODOU

- 10 Nasypte jeden sáčok prostriedku na čistenie karafy na mlieko. Karafu na mlieko naplňte čerstvou pitnou vodou až po hladinu MAX a počkajte, až pokiaľ sa čistiaci prostriedok úplne nerozpustí.

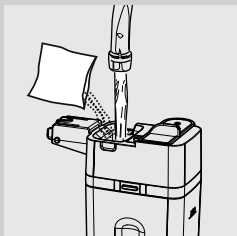

- 11 Zasuňte karafu do kávovaru. Presuňte výtok karafy smerom doprava až na symbol "☁". Potvrdte stlačením tlačidla "✓".

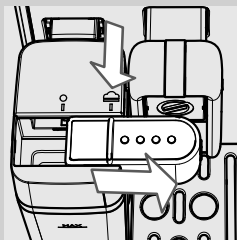

## ČISTENIE KARAFY

VSUNÚŤ KARAFU  
NA MLIEKO  
A OTVORIŤ VÝTOK

- 12 Potvrdte stlačením "✓".

## ČISTENIE KARAFY

POSTAVTE NÁDOBU  
POD VÝTOK  
KARAFY

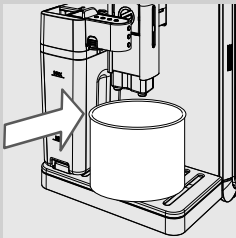

- 13** Pod výtok postavte väčšiu nádobu (1,5 l). Potvrďte stlačením tlačidla "✓". Kávovar začne vypúšťať roztok výtokom mlieka.

## ČISTENIE KARAFY



- 14** Na displeji sa zobrazí táto obrazovka, ktorá umožňuje zobrazenie priebehu cyklu indikátorom.



**Pozor:**  
nepožívajte roztok, ktorý je vypúšťaný v tejto fáze.

## VYPLACHOV. KARAFY

DOPLŇTE  
ZÁSOBNÍK NA VODU

- 15** Po vypustení naplňte nádržku čerstvou vodou až po hladinu MAX. Potvrďte stlačením tlačidla "✓".

## VYPLACHOV. KARAFY

NAPLŇTE KARAFU  
ČERSTVOU VODOU

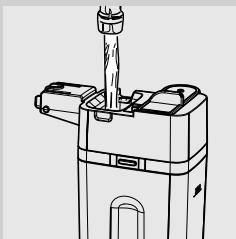

- 16** Odoberte karafu na mlieko a nádobu z kávovaru.

- 17** Vypláchnite dôkladne karafu na mlieko a naplňte ju čerstvou pitnou vodou až po hladinu MAX. Zasuňte karafu na mlieko do kávovaru. Potvrďte stlačením tlačidla "✓".

VYPLACHOV. KARAFY

VSUNŮT KARAFU  
NA MLIEKO  
A OTVORIŤ VÝTOK

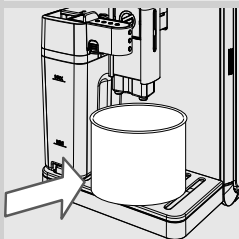

**18** Vyprázdnite nádobu a znova ju postavte pod výtok kávy. Potvrďte stlačením tlačidla "✓".

VYPLACHOV. KARAFY

POSTAVTE NÁDOBU  
POD VÝTOK  
KARAFY

**19** Potvrďte stlačením "✓".

VYPLACHOV. KARAFY



**20** Kávovar začne vypúšťať vodu z výtoku mlieka. Na displeji sa zobrazí vedľa uvedená obrazovka.

**21** Po skončení cyklu je kávovar pripravený k výdaju nápojov.

**22** Demontujte a umyte karafu na mlieko postupom uvedeným v kapitole "Týždenné čistenie karafy na mlieko".

### Mesačné namazanie jednotky spracovania kávy



Namažte jednotku spracovania kávy po príprave približne 500 šálok alebo jedenkrát mesačne.

Mazivo Saeco na namazanie jednotky spracovania kávy si môžete dokúpiť samostatne. Pre bližšie informácie odkazujeme na časť tohto návodu na použitie, ktorá pojednáva o prostriedkoch na údržbu.

#### **!** Upozornenie:

**jednotku spracovania kávy pred namazaním opláchnite čerstvou vodou a nechajte vyschnúť postupom uvedeným v kapitole "Týždenné čistenie jednotky spracovania kávy".**

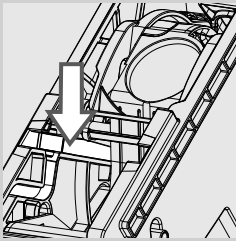

- 1 Naneste rovnomernú vrstvu maziva na obe bočné vodiace drážky.

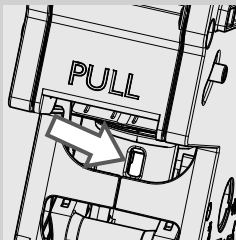
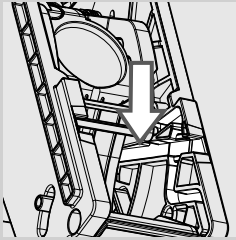

- 2 Namažte aj piest, ako je zobrazené na obrázku.

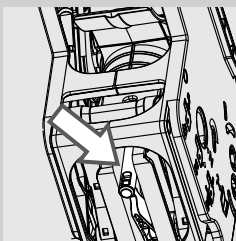

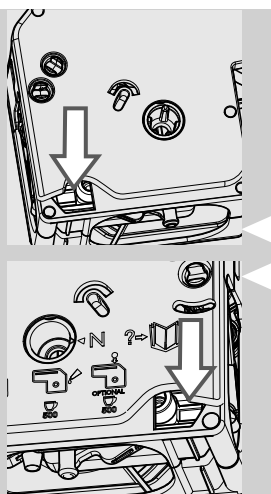

- 3 Namažte vodiace drážky z oboch strán jednotky spracovania kávy.
- 4 Zasuňte jednotku spracovania kávy do lôžka, až do nasadenia na miesto (viď kapitola "Týždenné čistenie jednotky spracovania kávy").
- 5 Vložte odkvapávací podnos (vnútorný) a zberač kávovej usadeniny a zatvorte servisné dvierka.

### Mesačné čistenie jednotky spracovania kávy s použitím odmasťovacích tabliet



Okrem týždenného čistenia odporúčame vykonať po príprave približne 500 šálok kávy alebo jedenkrát mesačne aj tento čistiaci cyklus s použitím odmasťovacích tabliet. Táto operácia je súčasťou údržby jednotky spracovania kávy.

Odmasťovacie tablety a údržbársku sadu si môžete dokúpiť samostatne. Pre bližšie informácie odkazujeme na kapitolu, ktorá pojednáva o prostriedkoch na údržbu.

**! Upozornenie:**  
odmasťovacie tablety slúžia iba na čistenie a nemajú žiadny odvápnovací účinok. Za účelom odstránenia vodného kameňa používajte prípravok na odstránenie vodného kameňa Saeco a postupujte podľa pokynov, uvedených v kapitole "Odstránenie vodného kameňa".

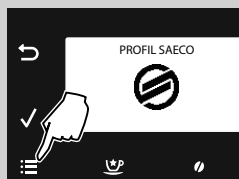

- 1 Stlačte tlačidlo "☰" pre otvorenie hlavného menu kávovaru.



2 Stlačením tlačidla “√” navoľte položku “**ÚDRŽBA**”.

3 Potvrďte stlačením “√”.

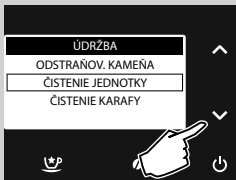

4 Stlačením tlačidla “√” navoľte položku “**ČISTENIE JEDNOTKY**”.

5 Potvrďte stlačením “√”.

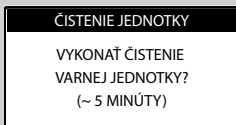

6 Stlačením “√” potvrdíte voľbu alebo “↶” sa vrátite do predošlého menu.

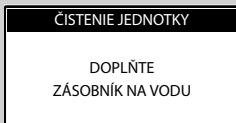

7 Nádržku naplňte čerstvou vodou až po hladinu MAX. Stlačte tlačidlo “√”.

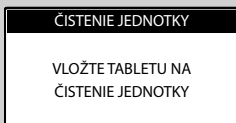

8 Do priehradky na predmletú kávu dajte jednu odmasťovaciu tabletu. Stlačte tlačidlo “√”.

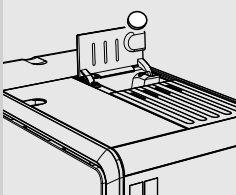

ČISTENIE JEDNOTKY

VLOŽTE NÁDOBU  
POD  
DÁVKOVACÍ VÝPUST

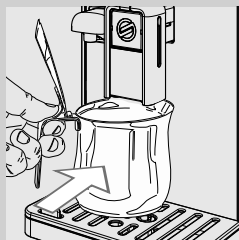

- 9** Pod výtok kávy postavte väčšiu nádobu (1,5 l).  
Stlačením tlačidla "✓" spustíte čistiaci cyklus.



**Pozor:**  
nepožívajte roztok, ktorý je vypúšťaný v tejto fáze.

ČISTENIE JEDNOTKY



- 10** Zobrazí sa vedľa uvedená ikona. Priebeh cyklu znázorňuje na displeji táto obrazovka.

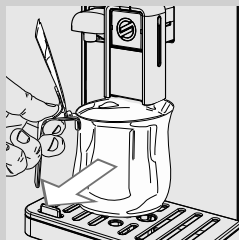

- 11** Po vypustení nádobu odoberte a vyprázdnite.

- 12** Umývajte jednotku spracovania kávy postupom popísaným v kapitole "Týždenné čistenie jednotky spracovania kávy".



## ODSTRÁNENIE VODNÉHO KAMEŇA

Ak sa zobrazí symbol , znamená to, že je potrebné vykonať odstránenie vodného kameňa.

Cyklus odstránenia vodného kameňa trvá približne 30 minút.

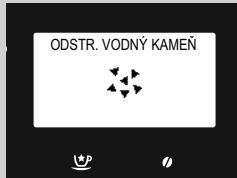

**!** **Upozornenie:**  
neodvápnenie môže viesť k nesprávnej funkcii Vášho kávovaru. V tom prípade sa záruka NEVZŤAHUJE na prípadnú opravu.

**!** **Pozor:**  
používajte len roztok na odstránenie vodného kameňa Saeco, ktorý bol vyvinutý špeciálne na optimalizáciu výkonu kávovaru. Iné prípravky môžu spôsobiť poškodenie kávovaru a môžu vo vode po sebe zanechať zvyšky.

Roztok na odstránenie vodného kameňa Saeco možno kúpiť samostatne. Pre bližšie informácie odkazujeme na časť tohto návodu na použitie, ktorá pojednáva o prostriedkoch na údržbu.



**!** **Pozor:**  
nikdy nepite roztok na odstránenie vodného kameňa ani produkty, vypúšťané pred dokončením cyklu. V žiadnom prípade nepoužívajte ocot ako prípravok na odstránenie vodného kameňa.

**☰** **Poznámka:**  
počas odvápnovacieho programu nevyťahujte jednotku spracovania kávy.

Cyklus odstránenia vodného kameňa vykonávajte podľa nasledujúcich pokynov:



**1** Stlačte tlačidlo  pre otvorenie hlavného menu kávovaru.



**2** Stlačením tlačidla  navoľte položku "ÚDRŽBA".

**3** Potvrďte stlačením .

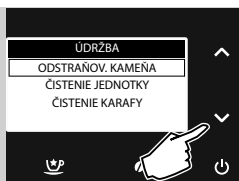

4 Stlačením "✓" potvrdíte nastavenie položky "ODSTRANOV. KAMEŇA".



**Poznámka:**

ak bolo tlačidlo "✓" stlačené omylom, stlačte tlačidlo "↶".

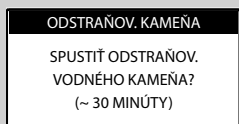

5 Potvrdíte stlačením tlačidla "✓".

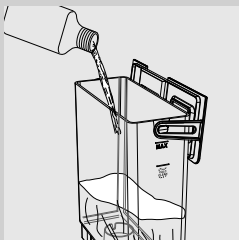
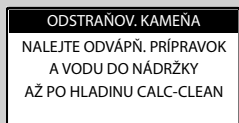

6 Vytiahnite nádržku na vodu a filter na vodu "INTENZA+" (ak je k dispozícii) a vsuňte malý biely filter dodaný s kávovarom. Vylejte do nej celý obsah fľaše prípravku na odstránenie vodného kameňa Saeco.

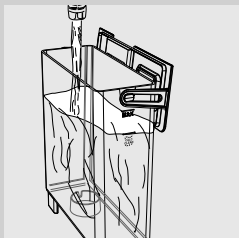

7 Nádržku naplňte čerstvou vodou až po hladinu CALC CLEAN. Nádržku zasuňte späť do kávovaru. Stlačte tlačidlo "✓".

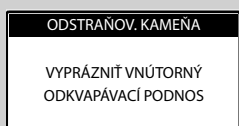

8 Odoberte vnútorný a vonkajší odkvapávací podnos a zberač kávovej usadeniny. Stlačte tlačidlo "✓".

ODSTRÁŇOV. KAMEŇA  
NAPLNĚTE KARAFU VODOU  
POLOVICE A ZASUŇTE  
NA MIESTO

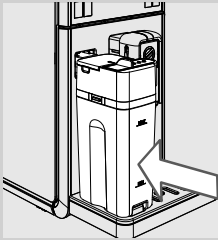

ODSTRÁŇOV. KAMEŇA  
VLOŽTE NÁDOBU  
POD  
DÁVKOVACÍ VÝPUSŤ

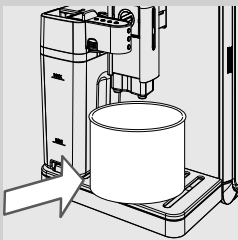

ODSTRÁŇOV. KAMEŇA



ODSTRÁŇOV. KAMEŇA



SPUSTIŤ

VYPLÁCHOVANIE

VYPLÁCHNUŤ NÁDRŽKU  
NA VODU  
A NAPLNĚŤ VODOU

- 9** Karafu naplňte do polovice jej objemu vodou a zasuňte ju späť do kávovaru. Presuňte výtok karafy smerom doprava až na symbol "☁". Stlačte tlačidlo "✓".

- 10** Pod výtok karafy na mlieko a výtok kávy postavte väčšiu nádobu (1,5 l). Stlačte tlačidlo "✓".

- 11** Kávovar začne postupne vypúšťať roztok na odstránenie vodného kameňa. Priebeh cyklu je znázornený na displeji.

**Poznámka:**

pre vyprázdnenie nádoby v priebehu cyklu a dočasné pozastavenie cyklu odstránenia vodného kameňa stlačte tlačidlo "↻". Stlačte tlačidlo "✓", aby mohol cyklus pokračovať.

- 12** Signalizácia indikuje, že prvá fáza skončila. Je potrebné nádržku na vodu vypláchnuť. **Nádržku na vodu naplňte čerstvou vodou až po hladinu MAX.** Stlačte tlačidlo "✓".

**VYPLACHOVANIE**

 VYPRÁZNIŤ VNÚTORNÝ  
ODKVAPÁVACÍ PODNOS

**Poznámka:**

je potrebné očistiť okruh za použitia naprogramovaného množstva vody. Ak nádržka na vodu nie je naplnená až po hladinu MAX, môže kávovar upozorniť na potrebu vykonania ďalších cyklov plnenia nádržky k preplachu.

- 13** Vyprázdňte odkvapávací podnos (vnútorný) a zasuňte ho späť na miesto. Potom stlačte tlačidlo "✓".

**VYPLACHOVANIE**

 NAPLNĚTE KARAFU VODOU  
POLOVICE A ZASUŇTE  
NA MIESTO

- 14** Vyprázdňte karafu na mlieko a naplňte ju do polovice jej objemu čerstvou vodou. Zasuňte ju späť do kávovaru s otvoreným výtokom. Stlačte tlačidlo "✓".

**VYPLACHOVANIE**

 VLOŽTE NÁDOBU  
POD  
DÁVKOVACÍ VÝPUST

- 15** Vyprázdňte nádobu a znova ju postavte pod výtok karafy na mlieko a výtok kávy. Stlačte tlačidlo "✓".

**VYPLACHOVANIE**

- 16** Cyklus preplachovania je spustený. Priebeh procesu udáva indikátor.

**Poznámka:**

pre vyprázdnenie nádoby v priebehu cyklu a dočasné pozastavenie cyklu preplachovania stlačte tlačidlo "↺". Stlačte tlačidlo "✓", aby mohol cyklus pokračovať.

**Poznámka:**

cyklus preplachovania na vyčistenie okruhu je vykonaný za použitia na-programovaného množstva vody, aby bola zaručená optimálna výkonnosť kávovaru. Ak nádržka nie je naplnená až po hladinu MAX, môže kávovar upozorniť na potrebu vykonania ďalších cyklov.

- 17** Ak bolo vypustená všetka voda potrebná na cyklus preplachovania, kávovar automaticky ukončí odváňovací program.
- 18** Po skončení odváňovacieho programu vykoná kávovar automatický cyklus preplachovania. Nádobu odoberte a vyprázdnite až po skončení cyklu.
- 19** Demontujte a umyte karafu na mlieko postupom uvedeným v kapitole "Týždenné čistenie karafy na mlieko".
- 20** Vyprázdnite odkvapávací podnos (vnútorný) a zasuňte ho späť na miesto.
- 21** Odoberte malý biely filter a vložte filter na vodu "INTENZA+" (ak je k dispozícii) do nádržky na vodu.

**Poznámka:**

po skončení cyklu odstránenia vodného kameňa opláchnite jednotku spracovania kávy postupom uvedeným v kapitole "Týždenné čistenie jednotky spracovania kávy".

**NÁHODNÉ PRERUŠENIE CYKLU ODSTRÁNENIA VODNÉHO KAMEŇA**

Po spustení je potrebné odvápnovací program dokončiť a nevypínať pritom kávovar.

Ak dôjde k náhodnému prerušeniu odvápnovacieho programu (v dôsledku prerušenia dodávky elektrickej energie alebo neúmyselného a náhodného odpojenia napájacieho kábla), riadte sa uvedenými pokynmi.

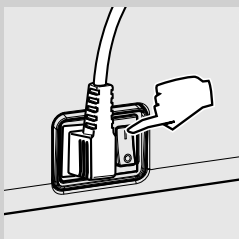

Skontrolujte, či je vypínač v polohe "I".

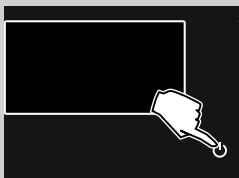

Zapnite kávovar stlačením tlačidla "I".

**ODSTRAŇOV. KAMEŇA**  
NALEJTE ODVÁPŇ. PRÍPRAVOK  
A VODU DO NÁDRŽKY  
AŽ PO HLADINU CALC-CLEAN







Ak by ste prerušili cyklus odstránenia vodného kameňa vo fáze odvápnovania, začne od bodu 6 uvedeného v kapitole "Odstránenie vodného kameňa". Stlačením tlačidla "✓" obnovíte cyklus.



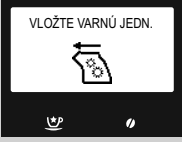

**VYPLACHOVANIE**  
VYPLÁCHNUŤ NÁDRŽKU  
NA VODU  
A NAPLNÍŤ VODOU

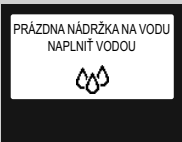
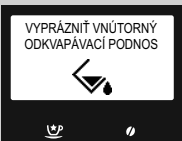
Ak by ste prerušili cyklus odstránenia vodného kameňa vo fáze preplachovania, začne od bodu 12 uvedeného v kapitole "Odstránenie vodného kameňa".

Stlačením tlačidla "✓" obnovíte cyklus.

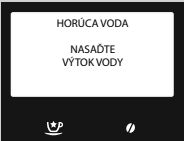
## HLÁSENIA NA DISPLEJI

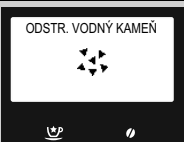
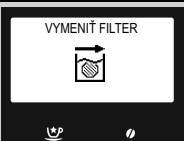
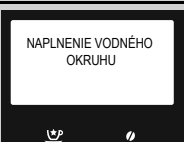
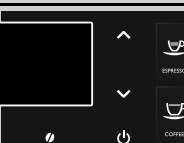
Zobrazené hlásenie	Význam hlásenia
	Naplňte zásobník zrnkovej kávy.
	Jednotka spracovania kávy musí byť správne zasunutá do prístroja.
	Založte zberač kávy usadeniny a vnútorný odkvapávací podnos.
	<p>Vyprázdňte zberač kávy usadeniny.</p> <p><b>Poznámka:</b> zberač kávy usadeniny je nutné vyprázdňovať len na vyžiadanie samotného kávovaru a iba pri zapnutom kávovare. Ak vyprázdните zberač pri vypnutom kávovare, toto vyprázdnenie nebude nezaznamenané.</p>
	Zatvorte servisné dvierka.
	Odoberte nádržku na vodu a naplňte ju. Nádržku možno naplniť aj cez príslušný otvor na veku.
	<p>Otvorte servisné dvierka a vyprázdňte vnútorný odkvapávací podnos.</p> <p><b>Poznámka:</b> ak túto operáciu vykonáte pri zapnutom kávovare, bude zaznamenané vyprázdnenie zberača kávy usadeniny a vynuluje sa príslušné počítadlo. Je preto nutné vysypať i kávy usadeniny.</p>
	Nasadte kryt na zásobník zrnkovej kávy a/alebo príslušné veko na zrnká kávy.

Zobrazené hlásenie	Význam hlásenia
	<p>Nasaďte výtok vody, aby sa tým umožnilo spustenie vypúšťania. Pre ukončenie stlačte "ESC".</p>
	<p>Nasuňte karafu na mlieko s otvoreným výtokom až potom spustíte výdaj.</p>
	<p>Je potrebné odstrániť vodný kameň z kávovaru. Dodržiavajte pokyny, uvedené v kapitole "Odstránenie vodného kameňa" tohto návodu. <u>Poznámka: neodvápnenie môže viesť k nesprávnej funkcii Vášho kávovaru. Záruka sa v tom prípade NEVZŤAHUJE na prípadnú opravu.</u></p>
	<p>Kávovar signalizuje, že je potrebné vymeniť filter na vodu "INTENZA+".</p>
	<p>Kávovar práve naplňa vodný okruh. Počkajte na dokončenie cyklu.</p>
	<p>Červená LED kontrolka bliká. Režim stand-by opustíte stlačením ktoréhokoľvek tlačidla.</p>
	<p>Zaznamenajte si chybový kód (E xx) uvedený v dolnej časti displeja. Vypnite kávovar. Po 30 sekundách ho znova zapnite. Zopakujte postup 2- alebo 3-krát. Pokiaľ sa kávovar nezapne, kontaktujte národnú technickú Hotline spoločnosti Philips SAECO a poskytnite kód uvedený na displeji. Kontakty nájdete v samostatnom záručnom liste alebo na stránkach <a href="http://www.philips.com/support">www.philips.com/support</a>.</p>



## RIEŠENIE PROBLÉMOV

V tejto kapitole je uvedený zoznam najčastejšie sa vyskytujúcich porúch a problémov kávovarov.

Pokiaľ by Vám ani nižšie uvedené informácie nepomohli k odstráneniu problémov, navštívte sekciu často kladené otázky (FAQ) na stránkach [www.saeco.com/support](http://www.saeco.com/support) alebo kontaktujte národnú technickú Hotline Philips Saeco.

Kontakty nájdete v samostatnom záručnom liste alebo na stránkach [www.saeco.com/support](http://www.saeco.com/support).

Problém	Príčiny	Riešenia
Prístroj sa nezapne.	Prístroj nie je zapojený do elektrickej siete.	Zapojte prístroj do elektrickej siete.
	Hlavný vypínač v polohe "0".	Skontrolujte, či je hlavný vypínač v polohe "1".
Odkvapávací podnos je plný napriek tomu, že nedošlo k vypusteniu vody.	K automatickému vypúšťaniu vody do odkvapávacieho podnosu môže dôjsť v rámci preplachovania okruhov a k zaručeniu správnej funkcie kávovaru.	Jedná sa o normálny jav.
Káva nie je dostatočne teplá.	Šálky/malé šálky sú studené.	Predohrejte šálky/malé šálky horúcou vodou alebo použite výtok horúcej vody.
	V menu programovania je nastavená nízka teplota nápoja.	Uistite sa, že je v menu programovania nastavená normálna alebo vysoká teplota.
	Do kávy sa pridáva studené mlieko.	Studené mlieko znižuje teplotu výsledného nápoja: mlieko pred pridaním do nápoja predohrejte.
Kávovar nedodáva horúcu vodu.	Zanesený alebo znečistený výtok horúcej vody/pary.	Očistite výtok horúcej vody. Skontrolujte špičku dýzy a overte, či nie je výtok zanesený. Vyčistite dýzu od vodného kameňa pomocou ihly alebo špendlíka.
	Vnútrotný okruh kávovaru je upchatý vodným kameňom.	Odstráňte vodný kameň z prístroja.
Kávovar nenaplní šálku/malú šálku.	Kávovar nebol naprogramovaný.	Vstúpte do menu programovania nápojov a upravte podľa vlastných potrieb nastavenie množstva kávy pre jednotlivé nápoje.
Káva má málo peny (pozri poznámka).	Zmes nie je vhodná, káva nie je čerstvo pražená alebo je málo pomletá.	Zmeňte zmes kávy alebo nastavte jemnosť mletia podľa kapitoly "Nastavenie mlynčeka na kávu s keramickými mlecími kameňmi".
	Vyprchaná zrnková alebo predmletá káva.	Uistite sa, že je k dispozícii čerstvá zrnková alebo predmletá káva.

Problém	Príčiny	Riešenia
Nespenené mlieko.	Nevytiahnutý výtok mlieka.	Skontrolujte, či je výtok mlieka správne vytiahnutý až na symbol "☰".
	Nekompletná alebo nesprávna zmontovaná karafa.	Uistite sa, že je hadička správne nasadená. Je potrebné znova zmontovať všetky diely, ako je popísané v odseku "Týždenné čistenie karafy na mlieko".
Nemožno vytiahnuť jednotku spracovania kávy.	Jednotka spracovania kávy je mimo polohy.	Zapnite kávovar. Zatvorte servisné dvierka. Jednotka spracovania kávy sa automaticky vráti do počiatočnej pozície.
	Založený zberač kávovej usadeniny.	Vytiahnite najskôr zberač kávovej usadeniny a následne odoberte jednotku spracovania kávy.
Prílišné množstvo mletej kávy pod a nad jednotkou spracovania kávy.	Použitá káva by mohla byť nevhodná pre automatické kávovary.	Použite iný druh kávy alebo upravte nastavenie mlynčeka na kávu (viď kapitola "Nastavenie mlynčeka na kávu s keramicými mlecími kameňmi").
	Prebieha nastavovanie mlynčeka na kávu pre nový druh zrnkovej alebo predmletej kávy.	Kávovar sa nastaví automaticky po výdaji niekoľkých káv tak, aby optimalizoval vylúhovanie, v závislosti od upechovania dávky mletej kávy. Správne nastavenie mlynčeka na kávu si môže vyžadovať vypustenie dvoch alebo troch nápojov. Jedná sa o normálny jav, súvisiaci s charakteristikami kávovaru.
Príliš suchá alebo príliš vlhká kávová usadenina.	Nastavte mlynček na kávu.	Nastavenie mlynčeka na kávu s keramicými mlecími kameňmi ovplyvňuje kvalitu usadenín. Pokiaľ je kávová usadenina príliš vlhká, nastavte hrubšie mletie. Pokiaľ je kávová usadenina príliš suchá, nastavte jemnejšie mletie. Odkazujeme na kapitolu "Nastavenie mlynčeka na kávu s keramicými mlecími kameňmi".
Káva je príliš vodová (pozri poznámka).	Môže sa vyskytnúť, keď kávovar automaticky nastavuje dávky.	Pripravte niekoľko káv postupom uvedeným v kapitole "Saeco Adapting System".
	Káva je málo pomletá.	Zmeňte zmes kávy alebo nastavte jemnosť mletia postupom popísaným v kapitole "Nastavenie mlynčeka na kávu s keramicými mlecími kameňmi".
	Pretočený prepínač zásobníka zrnkovej kávy.	Otočte prepínač do polohy "☰".

Problém	Príčiny	Riešenia
Káva nevyteká, vyteká pomaly alebo po kvapkách (pozri poznámka).	Pomletá káva je príliš jemná.	Zmeňte zmes kávy alebo nastavte jemnosť mletia postupom popísaným v kapitole "Nastavenie mlynčeka na kávu s keramickými mlecími kameňmi".
	Zanesené okruhy.	Vykonajte cyklus odstránenia vodného kameňa.
	Okruh je prázdny.	Naplňte okruh (kapitola "Prvé zapnutie").
	Znečistený výtok.	Vyčistite výtok a jeho otvory.
	Jednotka spracovania kávy je znečistená.	Vyčistite jednotku spracovania kávy (odkazujeme na kapitolu "Týždenné čistenie jednotky spracovania kávy").
Káva vyteká mimo výtok.	Výtok je upchatý alebo je nesprávne nasadený.	Vyčistite výtok a jeho otvory a správne ho nasadte späť.
Nemožno namontovať výtok ku karafe na mlieko.	Kolík je v nesprávnej polohe.	Presuňte ručne kolík do správnej polohy a nasadte výtok na karafu.

**Poznámka:**

tieto problémy sa môžu bežne vyskytovať pri zmene zmesi používanej kávy alebo pri prvej inštalácii. V takom prípade počkajte, pokiaľ kávovar nepristúpi k autoregulácii, ako je to popísané v kapitole "Saeco Adapting System".

## ENERGETICKÁ ÚSPORA

### Režim Stand-by

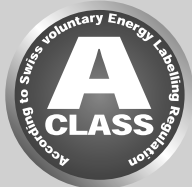

Plnoautomatický espresso kávovar Saeco bol vyprojektovaný pre energetickú úsporu, ako to dokazuje energetický štítok, ktorý spotrebič začleňuje do energetickej triedy A.

Po uplynutí určitého, používateľom nastaviteľného časového intervalu nečinnosti (viď kapitola "Programovanie kávovaru") sa kávovar automaticky vypne. Po príprave kávy vykoná kávovar cyklus preplachovania. Spotreba energie v režime stand-by nepresahuje 1 Wh.

Pre zapnutie kávovaru stlačte a podržte pár sekúnd toto tlačidlo "⏻" (za podmienky, že je hlavný vypínač na zadnej strane kávovaru na "I"). Po vychladnutí výhrevného telesa vykoná kávovar cyklus preplachovania.

Kávovar je možné manuálne uviesť do režimu stand-by tak, že podržíte po dobu 3 sekúnd stlačené tlačidlo STAND-BY.



#### Poznámka:

- 1 kávovar neprejde do režimu stand-by, ak sú servisné dvierka otvorené.
- 2 Po prepnutí do režimu stand-by môže kávovar vykonať cyklus preplachovania. Cyklus možno prerušiť stlačením tlačidla "↶".

Kávovar možno znova zapnúť:

- 1 stlačením akéhokoľvek tlačidla na ovládacom paneli;
- 2 otvorením servisných dvierok (po uzavretí dvierok sa kávovar vráti do režimu stand-by).

Keď je kávovar v režime stand-by, bliká červená kontrolka tlačidla "⏻".

**TECHNICKÉ PARAMETRE**

Výrobca si vyhradzuje právo zmeniť technické parametre výrobku.

Nominálne napätie - Nominálny výkon - Napájanie	Vid' štítok na kávovare
Materiál telesa	Termoplast/kov
Rozmery (d x v x h)	210 x 360 x 460 mm
Hmotnosť	13 kg
Dĺžka kábla	800-1 200 mm
Ovládací panel	Čelný
Veľkosť šálky	110 mm
Nádržka na vodu	1,7 litra - Snímateľná
Objem zásobníka zrnkovej kávy	270 g
Kapacita zberača kávy usadeniny	20 porcií
Tlak čerpadla	15 barov
Výhrevné teleso	Nerezová oceľ
Bezpečnostné prvky	Poistný tlakový ventil výhrevného telesa - Dvojité bezpečnostný termostat - Tepelná poistka

**ZÁRUKA A SERVIS****Záruka**

Bližšie informácie k záruke a k záručným podmienkam nájdete v samostatne dodanom záručnom liste.

**Servis**

Záleží nám na Vašej spokojnosti s kávovarom. Zaregistrujte svoj produkt na stránkach [www.saeco.com/welcome](http://www.saeco.com/welcome), ak ste tak ešte neurobili. Vďaka tomu sa budeme môcť s vami spojiť a poskytnúť Vám pokyny a rady pre čistenie a odstraňovanie vodného kameňa.

Pre technickú podporu alebo servisný zásah navštívte webové stránky Philips na adrese [www.saeco.com/support](http://www.saeco.com/support) alebo kontaktujte národnú technickú Hotline spoločnosti Philips Saeco. Kontaktné číslo nájdete v samostatnom záručnom liste alebo na stránkach [www.saeco.com/support](http://www.saeco.com/support).

## OBJEDNÁVKA PROSTRIEDKOV NA ÚDRŽBU

Na čistenie a odstraňovanie vodného kameňa používajte výhradne prostriedky na údržbu Saeco. Tieto prostriedky si môžete zakúpiť on-line na stránkach e-shopu Philips (ak je k dispozícii vo vašej krajine) na adrese **www.shop.philips.com/service**, u svojho miestneho predajcu alebo v autorizovaných technických servisoch.

V prípade problémov čo sa týka dostupnosti prostriedkov na údržbu kontaktujte národnú technickú Hotline spoločnosti Philips Saeco.

Kontakty nájdete v samostatnom záručnom liste alebo na stránkach **www.saeco.com/support**.

Prehľad prostriedkov na údržbu



- Prípravok na odstránenie vodného kameňa CA6700



- Filter na vodu INTENZA+ CA6702



- Mazivo HD5061



- Odmastňovacie tablety CA6704











- Prostriedok na čistenie mliečnych okruhov CA6705









- Údržbárska sada CA 6706

## NASTAVENIE NÁPOJOV

Názov	Ikona na displeji	Pribl. množstvo kávy	Pribl. množstvo mlieka
<b>Espresso</b>		ITA: 40 ml DAC: 50 ml Range: 30-70 ml	
<b>Espresso Lungo</b>		Východzie nastavenie: 70 ml Range: 40-110 ml	
<b>Káva</b>		Východzie nastavenie: 110ml Range: 70-140 ml	
<b>Americká káva</b>		Východzie nastavenie: 170 ml Range: 110-320 ml	
<b>Espresso macchiato</b>		ITA: 40 ml DAC: 50 ml Range: 30-70 ml	Východzie nastavenie: 5 sec Range: 5-30 sec
<b>Cappuccino</b>		ITA: 40 ml DAC: 70 ml Range: 30-170 ml	Východzie nastavenie: 20 sec Range: 10-50 sec
<b>Latte macchiato</b>		ITA: 70 ml DAC: 110 ml Range: 30-170 ml	Východzie nastavenie: 25 sec Range: 10-75 sec
<b>Napenené mlieko</b>			Východzie nastavenie: 30 sec Range: 10-75 sec



Názov	Ikona na displeji	Pribl. množstvo kávy	Pribl. množstvo mlieka
<b>Extra silná káva</b>		Východzie nastavenie: 30 ml Range: 20-40ml	
<b>Silné espresso</b>		Východzie nastavenie: 70 ml Range: 40-110 ml	
<b>Jemné espresso</b>		ITA: 40 ml DAC:50 ml Range: 30-70 ml	
<b>Energetická káva</b>		Východzie nastavenie: 170 ml Range: 110-320 ml	
<b>Cafe au lait</b>		ITA: 70 ml DAC:110 ml Range: 30-260 ml	Východzie nastavenie: 20 sec Range: 10-50 sec
<b>Horúca voda</b>		Východzie nastavenie: 300 ml Range: 50-450 ml	

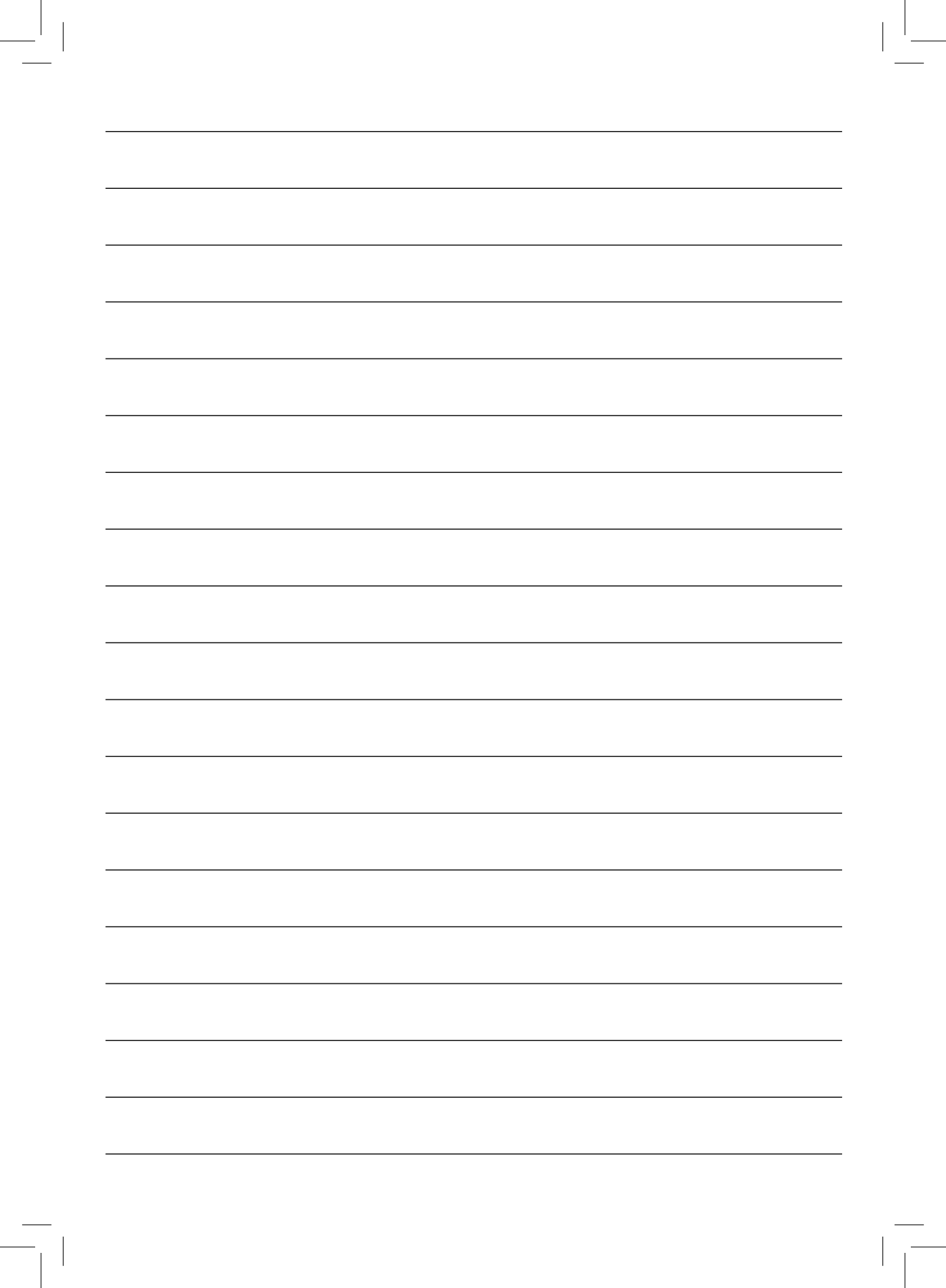

A blank sheet of white paper with 20 horizontal lines, resembling a page from a notebook. The lines are evenly spaced and extend across most of the width of the page. There are small black marks at the corners of the page, likely from the scanning process.



421946004172

Výrobca si vyhradzuje právo akejkoľvek zmeny či úpravy bez predchádzajúceho upozornenia.



[www.philips.com/saeco](http://www.philips.com/saeco)