

The Saeco logo features a stylized 'S' inside a circle, followed by the word 'Saeco' in a bold, sans-serif font. Below the logo is a horizontal line with the colors of the Italian flag: green, white, and red.

Saeco

INCANTO
HD8914

PHILIPS

Saeco, a Philips brand



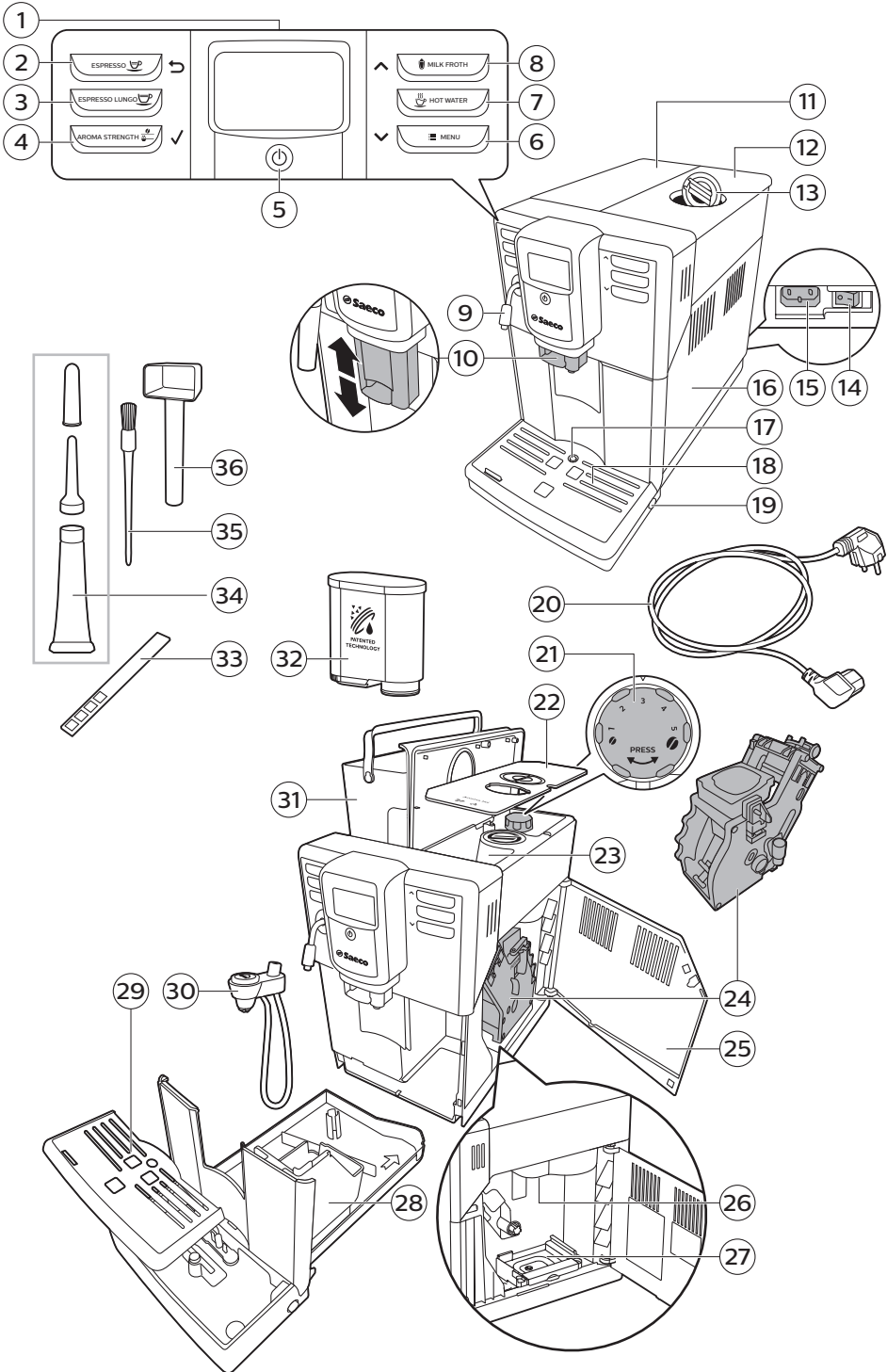

Contenido

Descripción general del aparato	6
Introducción	6
Primera instalación	7
Filtro AquaClean	7
Activación del filtro AquaClean	7
Sustitución del filtro AquaClean	8
Sustitución del filtro AquaClean después de usar 8 filtros	9
Medición de la dureza del agua	9
Paneles de control y pantalla	10
Botones para las bebidas de un toque	10
Botones de navegación	10
Botón MENU (Menú)	10
Botón AROMA STRENGTH (Intensidad del aroma)	11
Cómo hacer café	11
Preparación de café con granos de café	11
Preparación de café con café molido	11
Espuma de leche	12
Agua caliente	13
Tipos de bebida y medidas	13
Tipos de bebidas	13
Tamaños de las bebidas	13
Ajuste del volumen y del sabor	14
Selección de la cantidad de café	14
Ajuste de la intensidad del café	14
Selección de los ajustes de molido	15
Limpieza y mantenimiento	15
Tabla de limpieza	16
Limpieza del grupo de preparación	16
Limpieza bajo el grifo de la unidad de preparación de café	17
Limpieza del grupo de preparación del café con pastillas desengrasantes	17
Colocación del grupo de preparación de café	17
Lubricación	18
Limpieza del espumador de leche automático	19
Limpieza rápida del espumador de leche automático	19
Limpieza diaria del espumador de leche automático	19
Limpieza mensual del espumador de leche automático	19
Desmontaje del espumador de leche automático	20
Procedimiento de descalcificación	21
Qué hacer si el proceso de descalcificación se interrumpe	22
Iconos de advertencia y códigos de error	23
Significado de los iconos de advertencia	23
Significado de los códigos de error	23
Resolución de problemas	24

Descripción general del aparato

1	Interfaz de usuario	19	Botón de liberación de la bandeja de goteo
2	Botón EXPRESO	20	Cable
3	Botón EXPRESO LARGO	21	Rueda de configuración del molinillo
4	Botón AROMA STRENGTH (Intensidad del aroma)	22	Cubierta de la tolva de granos
5	Botón de modo de espera	23	Tolva de granos
6	Botón MENU (Menú)	24	Grupo de preparación del café
7	Botón HOT WATER	25	Interior de la puerta de mantenimiento con instrucciones de limpieza
8	Botón MILK FROTH	26	Conducto de salida del café
9	Boquilla dispensadora de agua caliente	27	Cajón de residuos de café
10	Boquilla dispensadora de café ajustable	28	Recipiente para posos de café
11	Tapa del depósito de agua	29	Tapa de la bandeja de goteo
12	Tapa de la tolva de granos	30	Espumador de leche automático
13	Tapa del compartimento de café molido	31	Depósito de agua
14	Interruptor principal	32	Filtro AquaClean
15	Toma para el cable	33	Tira de prueba de dureza del agua
16	Puerta de mantenimiento	34	Tubo de grasa con punta de aplicación
17	Indicador de 'bandeja de goteo llena'	35	Cepillo de limpieza
18	Bandeja de goteo	36	Cuchara de dosificación

Introducción

Enhorabuena por la adquisición de una cafetera totalmente automática Saeco. Para sacar el mayor partido a la asistencia que Saeco le ofrece, registre el producto en www.saeco.com/care.

Para obtener el máximo rendimiento de su cafetera, Saeco le ofrece todo el soporte que pueda necesitar de 4 formas diferentes:

- La guía de inicio rápido independiente incluye información sobre la primera instalación y el primer uso.
- Este manual del usuario incluye información más detallada sobre cómo usar el aparato, cómo mantenerlo limpio, descalcificarlo y resolver problemas.



- Este es el código QR. Escanee este código para acceder a vídeos con instrucciones sobre cómo preparar los mejores cafés, cómo limpiar el aparato, así como una lista de preguntas frecuentes. (www.saeco.com/care)
- El folleto adjunto incluye información de seguridad importante.

Primera instalación

Para la primera instalación, siga las instrucciones que aparecen en la guía de inicio rápido independiente.

Nota: Este aparato se ha probado con café. Aunque se ha limpiado cuidadosamente, es posible que quede algún residuo de café. Le garantizamos, no obstante, que el aparato es absolutamente nuevo.

Nota: Puede instalar el filtro AquaClean durante el procedimiento de la primera instalación (consulte la guía de inicio rápido independiente). Si omite la instalación del filtro AquaClean la primera vez que utilice el aparato, puede instalarlo en cualquier momento entrando en el menú.

Filtro AquaClean

El filtro AquaClean se ha diseñado para reducir los depósitos de cal de la cafetera y dispensar agua filtrada para preservar el aroma y el sabor de cada taza de café. Si utiliza una serie de 8 filtros AquaClean como se indica en este manual del usuario, no tendrá que descalcificar el aparato cada 5000 tazas.

Nota: El aparato debe estar completamente libre de depósitos de calcio antes de empezar a usar el filtro AquaClean. Si no activó el filtro durante la primera instalación, tiene que eliminar los depósitos de cal del aparato antes de activar el filtro.

Activación del filtro AquaClean

Nota: Confirme siempre la activación del filtro AquaClean en el menú del aparato, tal y como se describe a continuación. También hay que hacer esto tras sustituir el filtro AquaClean. Al activar el filtro AquaClean en el menú del aparato, este controla el número de filtros usados. Después de 8 reemplazos, el aparato le recuerda que debe descalcificarlo.

- 1 Para obtener instrucciones sobre cómo colocar el filtro AquaClean en el depósito de agua, consulte la guía de inicio rápido independiente.

Nota: Agite el filtro AquaClean durante 5 segundos aproximadamente y, a continuación, sumérjalo boca abajo en una jarra de agua fría y espere hasta que dejen de salir burbujas de aire.

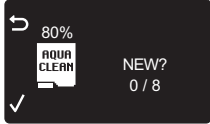

- 2 Pulse el botón MENU (Menú), seleccione MENU (Menú) y pulse el botón OK (Aceptar) para confirmar. Desplácese hasta AQUACLEAN FILTER (Filtro AquaClean). Pulse el botón OK (Aceptar) para confirmar.

 - La pantalla muestra el número de filtros AquaClean que se han instalado previamente, de 0 a 8.

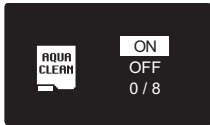

- 3 Seleccione ON (Encendido) en la pantalla y pulse el botón OK (Aceptar) para confirmar.



- 4 La pantalla actualiza automáticamente el número de filtros utilizados.



- A continuación, aparece la pantalla Machine Ready (Aparato listo) con el icono AquaClean 100 %, para indicar que el filtro se ha instalado.
- 5 Dispense dos tazas de agua caliente (0,5 l) de agua caliente para completar la activación. Deseche esta agua.

Sustitución del filtro AquaClean

Nota: Sustituya el filtro AquaClean en cuanto la capacidad haya caído al 0 % y vea que el icono del filtro parpadea rápidamente. Reemplace el filtro AquaClean como mínimo cada tres meses, aunque el aparato no haya indicado que es necesaria la sustitución.

Consejo: Recomendamos comprar un filtro nuevo cuando su capacidad haya caído al 10 % y vea que el icono del filtro empieza a parpadear lentamente. Así podrá sustituir el filtro cuando la capacidad haya caído al 0 % y.



- 1 Retire el filtro AquaClean y sustitúyalo por uno nuevo (consulte también la guía de inicio rápido independiente).
- 2 Pulse el botón MENU (Menú), desplácese hasta AQUACLEAN FILTER (Filtro AquaClean) y pulse el botón OK (Aceptar) para confirmar.



- La pantalla pregunta si se desea activar un filtro nuevo.
- 3 Pulse el botón OK (Aceptar) para confirmar.



- La pantalla actualiza automáticamente el número de filtros utilizados.
- 4 Dispense dos tazas de agua caliente (0,5 l) de agua caliente para completar la activación. Deseche este agua.

Sustitución del filtro AquaClean después de usar 8 filtros

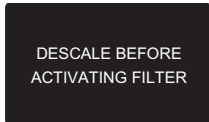

- 1 Cuando el icono del filtro empiece a parpadear en la pantalla, pulse el botón MENU (Menú), desplácese al filtro AQUACLEAN, y pulse el botón OK (Aceptar) para confirmar.
 - La pantalla indica que es necesario descalcificar el equipo antes de activar el filtro nuevo.
- 2 Pulse el botón OK (Aceptar) para iniciar el procedimiento de descalcificación.
 - Pulse el botón ESC (Escape) varias veces para salir del menú de filtro si no desea realizar la descalcificación inmediatamente.
- 3 Al final del procedimiento de descalcificación, la pantalla pregunta si se desea instalar el filtro AquaClean.
 - Siga los pasos de "Sustitución del filtro AquaClean".

Medición de la dureza del agua

Nota: Si ha instalado el filtro AquaClean, no tiene que determinar la dureza del agua.

Para adaptar los ajustes del aparato al agua de su zona, mida la dureza del agua con la tira de prueba de dureza del agua que se suministra. La dureza predeterminada del agua en el aparato está configurada en el nivel más alto (4). Si la dureza del agua medida es diferente, ajuste la configuración en el menú del aparato.

- 1 Sumerja la tira de prueba de dureza del agua (suministrada con el aparato) en agua del grifo durante 1 segundo.
- 2 Retire la tira de prueba de dureza del agua y espere 1 minuto.
- 3 Cuente cuántos cuadrados se han puesto de color rojo y consulte la dureza del agua en la tabla siguiente.

número de cuadrados rojos	valor a ajustar	dureza del agua
■□□□	1	agua muy blanda
■ ■ □ □	2	agua blanda
■ ■ ■ □	3	agua dura

número de cuadrados rojos	valor a ajustar	dureza del agua
■ ■ ■ ■	4	agua muy dura

4 Pulse el botón MENU (Menú), seleccione el menú y desplácese para seleccionar la dureza del agua. Seleccione la configuración de dureza del agua que desee y pulse el botón OK (Aceptar) para confirmar.

Paneles de control y pantalla

Esta cafetera expreso dispone de una pantalla autoexplicativa para facilitar el uso. Lea las siguientes secciones, para obtener una rápida explicación sobre los botones.

Botones para las bebidas de un toque

Use los botones de un toque ESPRESSO (Expreso), ESPRESSO LUNGO (Expreso largo), MILK FROTH y HOT WATER para preparar en el momento una de estas bebidas preconfiguradas.

- Si desea detener el proceso antes de que el aparato haya terminado de dispensar el volumen de café predefinido, pulse el botón OK (Aceptar).
- Para ajustar el volumen del expreso o expreso largo.

Botones de navegación

Algunos botones de bebidas de un toque tienen doble función porque puede usarlos para desplazarse por el menú:



Botón ESPRESSO = **Botón Escape**: pulse este botón para volver al menú principal.



Botón MILK FROTH = **Botón de aumento**: pulse este botón para desplazarse hacia arriba por el menú de la pantalla.



Botón AROMA STRENGTH (Intensidad del aroma) = **Botón OK (Aceptar)**: pulse este botón para seleccionar, confirmar o detener una función.



Botón MENU = **Botón de disminución**: pulse este botón para desplazarse hacia abajo por el menú de la pantalla.

Botón MENU (Menú)

Use el botón MENU (Menú) para preparar otras bebidas, como agua caliente o espuma de leche. También puede utilizar el botón MENU (Menú) para cambiar la siguiente configuración:

- Contraste de la pantalla
- Temperatura del café
- Tiempo en modo de espera es el tiempo tras el cual el aparato pasa al modo de espera.
- Dureza del agua: para poder adaptar los ajustes del aparato al agua de su zona, mida la dureza del agua.

- Activar el filtro AquaClean.
- Descalcificar

Botón AROMA STRENGTH (Intensidad del aroma)

Use el botón AROMA STRENGTH (Intensidad del aroma) para ajustar la intensidad del café o preparar una bebida con café molido.

Cómo hacer café

Preparación de café con granos de café

Precaución: Utilice solamente granos de café expreso. No utilice nunca café molido, granos sin tostar o caramelizados en la tolva, ya que pueden provocar daños en el aparato.

Para preparar un café, siga las instrucciones que aparecen en la guía de inicio rápido independiente.

Para preparar dos tazas de expreso o expreso largo, pulse dos veces el botón de la bebida deseada. La cafetera realiza automáticamente dos ciclos de molido consecutivos.

Nota: El hecho de usar la tapa de la tolva de granos ayuda a mantener los granos frescos.

Preparación de café con café molido

Cuando prepare café con café previamente molido, utilice la cuchara de medida que se suministra para poner la dosis correcta en el compartimento para café molido. No añada demasiado café molido a fin de evitar que la bandeja para posos de café se obstruya.

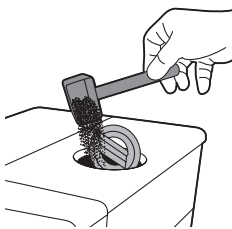

- 1 Abra la tapa del compartimento de café molido.
- 2 Ponga **una** medida de café molido en el compartimento correspondiente y cierre la tapa.

Precaución: No ponga en el compartimento de café molido ninguna otra sustancia diferente, puesto que puede dañar el aparato.

- 3 Coloque una taza debajo de la boquilla dispensadora de café.
- 4 Pulse el botón AROMA STRENGTH (Intensidad del aroma) y seleccione la función de preparación con café molido.
- 5 Pulse el botón ESPRESSO.

El aparato comienza automáticamente a preparar la bebida seleccionada.

Nota: Con café molido, solamente se puede preparar un café a la vez.

Espuma de leche

Advertencia: ¡Peligro de quemaduras! La dispensación puede llegar precedida de pequeños chorros de agua caliente. Utilice solo el asa protectora adecuada.

Nota: Utilice leche fría (a una temperatura de aproximadamente 5 °C) con un contenido de proteínas de al menos el 3 % para garantizar un resultado espumoso óptimo. Puede utilizar leche entera o semidesnatada. También es posible usar leche desnatada, leche de soja y leche sin lactosa.

1 Inserte el tubo de succión en el espumador automático de leche.

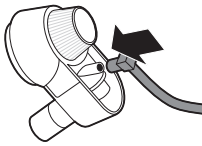

2 Inserte el espumador de leche automático en el agarre de goma a la boquilla dispensadora de agua caliente o vapor hasta que encaje en su sitio.

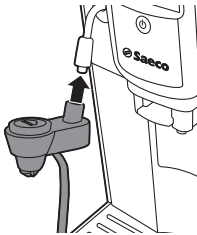

3 Inserte el tubo de succión en un depósito de leche.

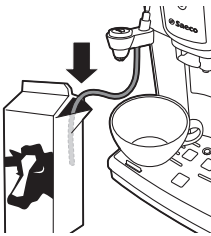

4 Coloque una taza debajo del espumador automático de leche y pulse el botón MILK FROTH.

- El aparato dispensa la espuma de leche directamente en el vaso.

5 Pulse el botón OK para dejar de preparar espuma.

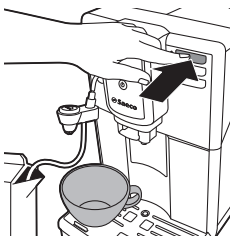

Nota: Después de dispensar una bebida con leche, realice una limpieza rápida del circuito de leche (consulte 'Limpieza rápida del sistema de leche').

Agua caliente

Advertencia: Peligro de quemaduras. Sujete el tubo de vapor usando solo el asa protectora. La dispensación puede llegar precedida de pequeños chorros de agua caliente.

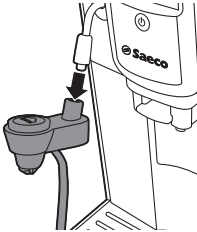

- 1 Retire el espumador de leche automático de la boquilla dispensadora de agua caliente o vapor.



- 2 Coloque un recipiente debajo de la boquilla dispensadora de agua caliente o vapor y pulse el botón HOT WATER (Agua caliente).
 - El aparato empieza a dispensar agua caliente automáticamente.
- 3 Pulse el botón OK (Aceptar) para dejar de dispensar agua caliente. Quite el recipiente.

Tipos de bebida y medidas

Tipos de bebidas

Nombre de la bebida	Descripción	Cómo seleccionar
Espresso (Expreso)	Café con crema densa servido en taza pequeña	Botón de bebida de un toque en el panel de control
Espresso lungo	Expreso más largo con crema densa servido en taza mediana	Botón de bebida de un toque en el panel de control
Milk froth (Espuma de leche)	Leche caliente con espuma	Botón de bebida de un toque en el panel de control
Agua caliente		Botón de bebida de un toque en el panel de control

Tamaños de las bebidas

Nombre de la bebida	Medida estándar	Gama de medidas
Espresso (Expreso)	40 ml	20 - 230 ml

Nombre de la bebida	Medida estándar	Gama de medidas
Espresso lungo	80 ml	20 - 230 ml
Vapor	xx ml	xx - xxx ml
Agua caliente	300 ml	50 - 450 ml

Ajuste del volumen y del sabor

Selección de la cantidad de café

Puede ajustar el volumen de bebida que se prepara en función de su gusto y del tamaño de las tazas.

- 1 Para ajustar el volumen de espresso, mantenga pulsado el botón ESPRESSO (Expreso) hasta que en la pantalla se muestre el icono MEMO.
 - El aparato entra en la fase de programación y empieza a preparar la bebida seleccionada.
- 2 Pulse el botón OK cuando la taza contenga la cantidad de espresso deseada.
 - La marca de la pantalla indica que el botón está programado: cada vez que se pulse, el aparato preparará la cantidad de espresso definida.

Nota: Para definir el volumen del espresso largo o una bebida con leche, siga el mismo procedimiento: mantenga pulsado el botón ESPRESSO LUNGO o MILK FROTH respectivamente hasta que en la pantalla se muestre la palabra MEMO. Pulse el botón OK cuando la taza contenga la cantidad deseada.

Ajuste de la intensidad del café

Para cambiar la intensidad del café, pulse el botón AROMA STRENGTH. Cada vez que pulse el botón AROMA STRENGTH, la intensidad del aroma cambiará un grado. En la pantalla se muestra la intensidad elegida, que solo se guardará cuando prepare un café.

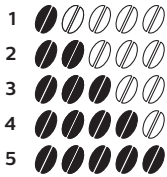

- 1 Muy suave
- 2 Suave
- 3 Cantidad normal
- 4 Fuerte
- 5 Muy fuerte

Nota: El equipo dispensa automáticamente el volumen correcto de café para cada intensidad de café.

Nota: También puede usar el botón AROMA STRENGTH (Intensidad del aroma) para preparar un café con café molido.

Nota: Después de ajustar la intensidad del café, la pantalla muestra el menú principal de nuevo y guarda la intensidad de aroma elegida al preparar un café.

Selección de los ajustes de molido

Puede configurar los ajustes del molinillo usando la rueda de configuración del molinillo situada dentro del contenedor de granos. En cada ajuste seleccionado, el molinillo cerámico de café garantiza un molido totalmente uniforme para cada taza de café que se prepare. Preserva todo el aroma del café y ofrece el sabor perfecto en cada taza.

Nota: Solamente podrá establecer los ajustes del molinillo cuando el aparato esté moliendo granos de café.

Precaución: Para evitar daños en el molinillo, no gire la rueda de configuración del molinillo más de un grado cada vez.

- 1 Coloque una taza debajo de la boquilla dispensadora de café.
- 2 Abra la tapa de la tolva para granos.
- 3 Pulse el botón ESPRESSO.
- 4 Cuando el molinillo comience a moler, pulse rueda de configuración del molinillo y gírela hacia la izquierda o la derecha.
 - Puede elegir entre 5 ajustes diferentes para el molinillo. Cuanto más baja sea la configuración, más intenso será el café.

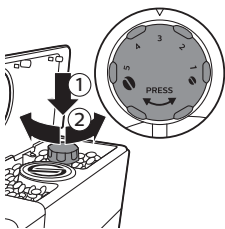

Limpieza y mantenimiento

Nota: Consulte la tabla siguiente para conocer cuándo y cómo limpiar todas las partes desmontables del aparato. Para obtener información más detallada sobre cómo limpiar el grupo de preparación de café y cómo descalcificar el aparato, lea los capítulos correspondientes a continuación o diríjase al sitio web específico www.saeco.com/care.

Tabla de limpieza

Descripción de la parte	Cuándo se debe limpiar	Cómo se debe limpiar
Grupo de preparación del café	Semanalmente	Retire el grupo de preparación de café y límpielo bajo el grifo.
	Según el tipo de uso	Lubrique el grupo de preparación de café.
	Cada mes	Limpie el grupo de preparación del café con las pastillas desengrasantes.
Espumador de leche automático	Después de cada uso	Realice el procedimiento de limpieza rápida del sistema de la leche.
	Diariamente	Lleve a cabo el procedimiento de limpieza diaria.
	Cada mes	Lleve a cabo el procedimiento de limpieza mensual.
Bandeja de goteo	En el momento en que el indicador rojo de "bandeja de goteo llena" sobresalga a través de la bandeja de goteo.	Vacíe la bandeja de goteo y lávela bajo el grifo.
Recipiente para posos de café	Cuando prefiera	Vacíe el recipiente de posos de café y lávelo bajo el grifo. Asegúrese de que el aparato esté encendido cuando vaya a vaciar y limpiar el recipiente de posos de café.
Depósito de agua	Cuando prefiera	Lávelo bajo el grifo.
Compartimento de café molido	Semanalmente	Limpie la parte superior con el mango de una cuchara, tal y como se muestra abajo.

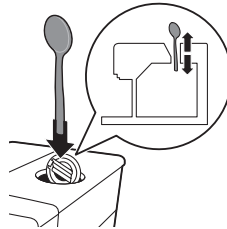

Limpieza del grupo de preparación

Nota: Escanee el código QR o acceda a www.saeco.com/care para obtener instrucciones detalladas sobre cómo desmontar y limpiar el grupo de preparación de café.

Precaución: No lave el grupo de preparación del café en el lavavajillas y no utilice detergente líquido ni ningún otro limpiador para lavarlo. Puede provocar que el grupo de preparación del café se averíe y afectar al sabor del café.

Limpeza bajo el grifo de la unidad de preparación de café

- 1 Apague el aparato y desenchúfelo.
- 2 Retire la bandeja de goteo con el recipiente de posos de café.
- 3 Abra la puerta de mantenimiento.
- 4 Pulse el botón PUSH (1) y tire del asa del grupo de preparación del café para retirarlo de la cafetera (2).

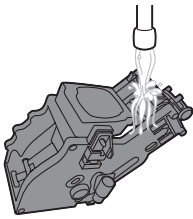
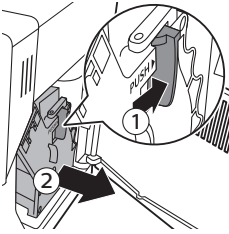

- 5 Enjuague a fondo el grupo de preparación del café con agua templada. Limpie cuidadosamente el filtro superior.
- 6 Deje que el grupo de preparación de café se seque al aire.

Nota: Para evitar que se introduzcan fibras en el interior, no seque el grupo de preparación del café con un paño.

Limpeza del grupo de preparación del café con pastillas desengrasantes

Precaución: Para la limpieza, utilice solamente pastillas desengrasantes. No tienen una función descalcificadora.

- 1 Coloque un recipiente debajo de la boquilla dispensadora de café.
- 2 Pulse el botón AROMA STRENGTH (Intensidad del aroma) y seleccione café molido.
- 3 Ponga una pastilla desengrasante en el compartimento de café molido.
- 4 Pulse el botón ESPRESSO LUNGO (Expreso largo). El aparato dispensa agua desde la boquilla dispensadora de café.
- 5 Cuando la barra de progreso llegue a la mitad, ajuste el interruptor principal de la parte trasera de la máquina en OFF.
- 6 Deje que la solución desengrasante actúe durante aproximadamente 15 minutos.
- 7 Sitúe el interruptor principal en ON. Pulse el botón de espera.
- 8 Espere hasta que el aparato realice un ciclo de enjuagado automático.
- 9 Realice el procedimiento "Limpeza semanal del grupo de preparación del café".
- 10 Retire la bandeja de goteo con el recipiente de posos de café. Vacíe la bandeja de goteo y el recipiente de posos de café y vuelva a colocarlos en el aparato.
- 11 Pulse el botón AROMA STRENGTH (Intensidad del aroma) y seleccione café molido.
- 12 Pulse el botón ESPRESSO LUNGO (Expreso largo). El aparato dispensa agua desde la boquilla dispensadora de café.
- 13 Repita los pasos 12 y 13 dos veces. Deseche el agua dispensada.

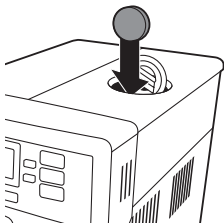

Colocación del grupo de preparación de café

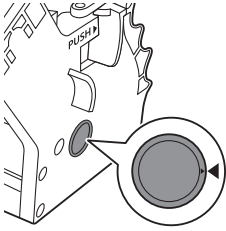

1 Antes de volver a colocar el grupo de preparación de café en el aparato, asegúrese de que coincidan los dos signos de referencia amarillos del lateral. Si no coinciden, realice el paso siguiente:

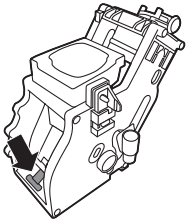

- Asegúrese de que la palanca esté en contacto con la base del grupo de preparación del café.

2 Asegúrese de que el gancho de bloqueo amarillo del grupo de preparación de café esté en la posición correcta.

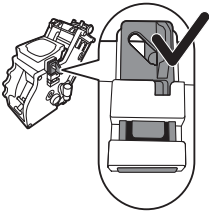

- Para colocar el gancho correctamente, presiónelo hacia arriba hasta que esté en la posición más alta.

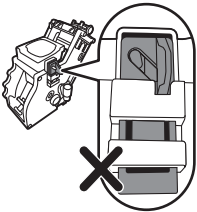

- El gancho no está colocado correctamente si continúa en la posición inferior.

3 Vuelva a colocar el grupo de preparación del café en el aparato a lo largo de los raíles de guía de los laterales hasta que encaje en su posición y se oiga un clic.

Precaución: No pulse el botón PUSH.

4 Cierre la puerta de mantenimiento.

Lubricación

Para obtener un rendimiento óptimo del aparato, lubrique el grupo de preparación de café. Consulte la tabla siguiente para ver la frecuencia de lubricación. Para obtener asistencia, visite nuestro sitio web: www.saeco.com/care.

Frecuencia de uso	Número de bebidas preparadas al día	Frecuencia de lubricación
Low (Baja)	1-5	Cada 4 meses
Normal	6-10	Cada 2 meses
Alta	>10	Cada mes

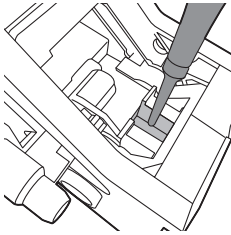

- 1 Apague el aparato y desenchúfelo.
- 2 Extraiga el grupo de preparación de café y enjuáguelo bien con agua tibia bajo el grifo.
- 3 Aplique una fina capa de grasa alrededor del eje de la parte inferior del grupo de preparación del café.

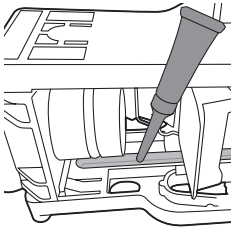

- 4 Aplique una fina capa de grasa a los railes de ambos lados (consulte la figura).
- 5 Vuelva a colocar el grupo de preparación de café.

Puede usar el tubo de grasa muchas veces.

Limpeza del espumador de leche automático

Limpeza rápida del espumador de leche automático

Nota: Haga una limpieza rápida del sistema de leche después de preparar una bebida con leche.

- 1 Coloque una taza bajo la boquilla del espumador de leche automático.
- 2 Pulse el botón HOT WATER (Agua caliente) una vez.
- 3 Dispense agua caliente durante cinco segundos.
- 4 Para dejar de dispensar agua caliente, pulse el botón OK (Aceptar).

Limpeza diaria del espumador de leche automático

- 1 Inserte el tubo de succión en una jarra llena de agua limpia.
- 2 Coloque un recipiente vacío bajo la boquilla del espumador automático de leche. Pulse el botón MILK FROTH.
- 3 Cuando el agua que fluye desde el espumador automático de leche esté limpia, pulse el botón ESC para detener la dispensación de agua.

Nota: Si, después de limpiar, aún quedan gotas de leche en el tubo de succión, retírelo de la jarra y dispense vapor durante cinco segundos aproximadamente.

Limpeza mensual del espumador de leche automático

- 1 Vierta el contenido de una bolsa de limpiador del circuito de leche Saeco en una jarra. Añada medio litro de agua.
- 2 Inserte el tubo de succión en la jarra.

- 3 Coloque un recipiente bajo la boquilla del espumador automático de leche.
- 4 Pulse el botón MILK FROTH.
- 5 Puede pulsar el botón OK para detener la dispensación o dejar que el aparato continúe hasta que se detenga automáticamente.
- 6 Aclare la jarra con agua limpia y llénela con medio litro de agua limpia para el ciclo de enjuagado. Vacíe el recipiente y vuelva a colocarlo bajo el espumador automático de leche.
- 7 Inserte el tubo de succión en la jarra.
- 8 Pulse el botón MILK FROTH.
- 9 Puede pulsar el botón OK para detener la dispensación o dejar que el aparato continúe hasta que se detenga automáticamente.
- 10 Desmonte el espumador de leche y enjuague todos los componentes con agua tibia o en el lavavajillas.

Desmontaje del espumador de leche automático

- 1 Retire el espumador de leche automático de la boquilla dispensadora de agua caliente o vapor. Retire el agarre de goma de la boquilla dispensadora de agua caliente o vapor.

Advertencia: El tubo del vapor puede estar caliente después de su uso.

- 2 Retire el tubo de succión.

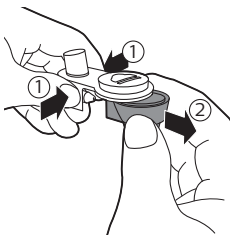
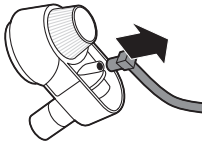

- 3 Para desmontar el espumador de leche, presione los laterales y tire para desenganchar la parte inferior de la parte superior.



- 4 Quite la tapa de goma.
- 5 Cuando termine de limpiarlo, vuelva a montar el espumador de leche siguiendo los pasos anteriores, pero en orden inverso.

Procedimiento de descalcificación

Cuando la pantalla muestre START CALC CLEAN (Iniciar limpieza de descalcificación), deberá descalcificar el aparato. Si no descalcifica el aparato cuando aparezca este mensaje en la pantalla, es posible que deje de funcionar correctamente. En ese caso, las reparaciones no estarían cubiertas por la garantía.

Utilice solamente la solución descalcificadora de Saeco para descalcificar el aparato. La solución descalcificadora de Saeco se ha diseñado para garantizar el rendimiento óptimo del aparato. El uso de otros productos puede provocar daños en el aparato y dejar residuos en el agua. Puede comprar la solución descalcificadora de Saeco en la tienda en línea www.saeco.com/care.

El proceso de eliminación de los depósitos de cal dura 30 minutos y consiste en un ciclo de descalcificación y un ciclo de enjuagado. Puede hacer una pausa en el ciclo de descalcificación o de enjuagado pulsando el botón ESC (Escape). Para que continúe el ciclo de descalcificación o de enjuagado, pulse el botón OK (Aceptar).

Nota: No retire el grupo de preparación del café durante el proceso de descalcificación.

Advertencia: No beba la solución de descalcificación ni el agua dispensada durante el procedimiento de descalcificación.

- 1 Retire la bandeja de goteo y el recipiente de posos de café, vacielos y límpielos y vuelva a colocarlos en su lugar.
- 2 Retire el espumador de leche automático de la boquilla dispensadora de agua caliente o vapor.
- 3 Coloque un recipiente grande (1,5 l) debajo de la boquilla dispensadora de café y debajo de la boquilla dispensadora de agua caliente/vapor.
- 4 Cuando la pantalla muestre START CALC CLEAN (Iniciar limpieza de descalcificación), pulse el botón OK (Aceptar) para iniciar el procedimiento de descalcificación. Retire la boquilla dispensadora de agua caliente, si hay una conectada.



- La pantalla le recuerda que tiene que retirar el filtro AquaClean.

Nota: Pulse el botón ESC (Escape) para omitir la descalcificación. Si más tarde desea iniciar el procedimiento de descalcificación, pulse el botón MENU (Menú), seleccione "MENU" (Menú) y desplácese para seleccionar "DESCALING" (Descalcificación). Pulse OK (Aceptar) para confirmar.



- 5 Vierta la solución descalcificadora en el depósito de agua. Llene el depósito con agua hasta la indicación de nivel CALC CLEAN. Vuelva a colocar el depósito de agua en el aparato. Pulse el botón OK (Aceptar) para confirmar.
 - Se inicia la primera fase del procedimiento de descalcificación. El aparato empieza a dispensar la solución descalcificadora a intervalos.
 - En la pantalla se muestra el icono de descalcificación, la indicación de fase y la duración. Esta primera fase dura 20 minutos.
- 6 Deje que el aparato dispense solución descalcificadora hasta que se vacíe el depósito de agua.
- 7 Retire el depósito de agua y enjuáguelo.
- 8 Llene el depósito con agua hasta la indicación de nivel CALC CLEAN. Vuelva a colocar el depósito de agua en el aparato y pulse OK.
- 9 Retire y vacíe el recipiente y colóquelo de nuevo bajo la boquilla dispensadora de café. Pulse OK para confirmar.
- 10 Se inicia la segunda fase del proceso de descalcificación, que es un ciclo de enjuagado. Esta fase dura 3 minutos. En la pantalla se muestra el icono de enjuagado y la duración de la fase.

Nota: Si no se llena el depósito de agua hasta el nivel CALC CLEAN, es posible que el aparato requiera otro ciclo de enjuagado.

- 11 Espere hasta que la máquina deje de dispensar agua. El procedimiento de descalcificación finaliza cuando aparece la marca en la pantalla.
- 12 Pulse el botón OK (Aceptar) para salir del procedimiento de descalcificación. La cafetera empieza a calentarse y lleva a cabo el ciclo de enjuagado automático.
- 13 Retire y vacíe el recipiente.
- 14 Limpie el grupo de preparación del café.
- 15 Instale un nuevo filtro AquaClean en el depósito de agua.

Consejo: El uso del filtro AquaClean reduce la necesidad de descalcificación.

Qué hacer si el proceso de descalcificación se interrumpe

Una vez iniciado el procedimiento de descalcificación, deberá dejar que el aparato efectúe el procedimiento hasta el final sin apagarlo. Si el aparato se atasca durante la descalcificación, puede salir del procedimiento de descalcificación pulsando el botón de espera. Si esto ocurre, o en caso de corte del suministro eléctrico o desconexión accidental del cable, haga lo siguiente:

- 1 Vacíe y lave bien el depósito de agua.
- 2 Llene el depósito de agua hasta la indicación de nivel CALC CLEAN y encienda de nuevo el aparato. El aparato se calentará y realizará un ciclo de enjuagado automático.
- 3 Antes de preparar ninguna bebida, realice un ciclo de enjuagado manual.

Nota: Si el procedimiento de descalcificación no se completó, el aparato requerirá otro procedimiento de descalcificación tan pronto como sea posible.

Iconos de advertencia y códigos de error

Significado de los iconos de advertencia

Los iconos de advertencia se muestran en rojo. A continuación, encontrará una lista de los iconos de advertencia que pueden aparecer en la pantalla y sus significados.



Llene el depósito de agua con agua limpia hasta la indicación de nivel MAX.



Cierre la puerta de mantenimiento.



La tolva de granos de café está vacía. Ponga granos de café nuevos en la tolva de granos.



Retire el recipiente de posos de café y vacíelo.



El grupo de preparación no está en el aparato, o no se ha insertado correctamente. Inserte el grupo de preparación.



Si la pantalla muestra un código de error, consulte la sección "Significado de los códigos de error" para ver qué significa y lo que puede hacer. Cuando aparece este icono en la pantalla no se puede usar el aparato.



Inserte la bandeja de goteo.

Significado de los códigos de error

A continuación, encontrará una lista de los códigos de error que pueden aparecer en la pantalla, sus significados y cómo resolver los problemas. Si estas soluciones no ayudan a eliminar el código de error de la pantalla y devolver el aparato a su estado de funcionamiento normal, póngase en contacto con la línea de atención al cliente de Saeco. Puede encontrar los datos de contacto en el folleto de garantía o en www.saeco.com/care.

Código de error	Problema	Causa	Posible solución
01	El molinillo de café está atascado.	El conducto de salida del café está obstruido.	Limpie a fondo el conducto de salida del café con el mango de la cuchara de medición o con el mango de una cuchara normal. Apague el aparato y vuelva a encenderlo.
03 - 04	Hay un problema con en el grupo de preparación del café.	El grupo de preparación del café está sucio.	Retire el grupo de preparación de café y límpielo exhaustivamente.

Código de error	Problema	Causa	Posible solución
		El grupo de preparación de café no está colocado correctamente.	Quite el grupo de preparación del café y vuelva a insertarlo. Asegúrese de que coincidan los dos signos de referencia del lateral antes de volver a colocar el grupo de preparación del café en la máquina.
05	Hay un problema en el circuito de agua.	Hay aire en el circuito de agua.	Retire y vuelva a colocar el depósito de agua varias veces. Asegúrese de que lo introduce en el aparato correctamente. Compruebe que el compartimento del depósito de agua esté limpio.
			Si usa un filtro AquaClean: extraiga el filtro AquaClean del depósito de agua y agítelo para eliminar todo el aire del filtro. A continuación, vuelva a colocar el filtro AquaClean en el depósito de agua.
14	El aparato se ha sobrecalentado.	Este problema puede deberse a varios motivos.	Apague el aparato y enciéndalo de nuevo después de 30 minutos. Pruebe a hacer esto 2 o 3 veces.

Resolución de problemas

Este capítulo resume los problemas más comunes que pueden surgir al usar el aparato. Si no puede resolver el problema con la siguiente información, visite www.saeco.com/care para consultar una lista de preguntas frecuentes o comuníquese con el servicio de atención al cliente en su país.

Problema	Causa	Solución
El aparato no se enciende.	El aparato está desconectado o el interruptor principal está en la posición OFF (Apagado) (0).	Compruebe si el cable de alimentación está insertado correctamente.
		Asegúrese de que el interruptor principal esté en la posición ON (Encendido) (I).
El equipo está en modo DEMO (Demostración).	Ha pulsado el botón de espera durante más de 8 segundos.	Apague y encienda el aparato con el interruptor principal de la parte trasera del aparato.
La bandeja de goteo se llena rápidamente.	Esto es normal. El aparato utiliza agua para enjuagar el circuito interno y el grupo de preparación del café. Parte del agua fluye a través del sistema interno y directamente hacia la bandeja de goteo.	Vacíe la bandeja de goteo cuando el indicador de "bandeja de goteo llena" sobresalga a través de la tapa de la bandeja de goteo.

Problema	Causa	Solución
El icono del recipiente de posos de café lleno continúa mostrándose.	Ha vaciado el recipiente de posos de café mientras el aparato estaba apagado.	Coloque una taza debajo de la boquilla dispensadora para recoger el agua de enjuagado.
No puedo retirar el grupo de preparación del café.	Ha vuelto a colocar el recipiente de posos de café demasiado rápido.	Vacíe siempre el recipiente de posos de café con el aparato encendido. Si vacía el recipiente de posos de café cuando el aparato está apagado, el contador de ciclos de café no se restablecerá. En ese caso, el mensaje de recipiente de posos de café lleno permanecerá en la pantalla aunque el recipiente no esté lleno.
No puedo retirar el grupo de preparación del café.	El grupo de preparación de café no está en la posición correcta.	No vuelva a colocar el recipiente de posos de café hasta que así se lo indique un mensaje en la pantalla.
No puedo insertar el grupo de preparación de café.	No ha retirado el recipiente de posos de café.	Cierre la puerta de mantenimiento. Apague el aparato y vuelva a encenderlo. Espere a que aparezca la pantalla de aparato listo y, a continuación, retire el grupo de preparación de café.
No puedo insertar el grupo de preparación de café.	El grupo de preparación de café no está en la posición correcta.	Retire el recipiente de posos de café antes de retirar el grupo de preparación de café.
No puedo insertar el grupo de preparación de café.	El grupo de preparación de café no está en la posición correcta.	No ha puesto el grupo de preparación de café en posición correcta antes de volver a colocarlo. Asegúrese de que la palanca esté en contacto con la base del grupo de preparación del café y de que el gancho del grupo de preparación del café esté en la posición correcta.
No puedo insertar el grupo de preparación de café.	La cafetera sigue en el proceso de eliminación de los depósitos de cal.	Restablezca el aparato de la siguiente manera: vuelva a colocar la bandeja de goteo y el recipiente de posos de café. Deje fuera el grupo de preparación del café. Cierre la puerta de servicio y encienda y apague el aparato. A continuación, pruebe a reinsertar el grupo de preparación de café.
No puedo insertar el grupo de preparación de café.	La cafetera sigue en el proceso de eliminación de los depósitos de cal.	No es posible retirar el grupo de preparación de café mientras está activo el procedimiento de descalcificación. Complete primero el proceso de descalcificación y, a continuación, retire el grupo de preparación de café.

Problema	Causa	Solución
El café tiene muy poca crema o está aguado.	El molinillo está configurado con un ajuste demasiado grueso.	Configure el molinillo con un ajuste más fino.
	La mezcla de café no es correcta.	Cambie la mezcla de café.
	El aparato está realizando el procedimiento de ajuste automático.	Prepare varias tazas de café.
	El grupo de preparación del café está sucio.	Limpie el grupo de preparación del café.
El café gotea por la boquilla dispensadora de café.	La boquilla dispensadora de café está obstruida.	Limpie la boquilla dispensadora de café y sus orificios con un limpiapipas.
	El conducto de salida del café está obstruido.	Limpie el conducto de salida del café.
El café no está lo suficientemente caliente.	Las tazas que utiliza están frías.	Caliente las tazas previamente enjuagándolas con agua caliente.
	La temperatura ajustada es demasiado baja. Compruebe los ajustes del menú.	Ajuste la temperatura con el valor High (Alta) en el menú.
	Añadió leche.	La leche, tanto si está templada como si está fría, siempre reduce la temperatura del café hasta cierto punto.
El molinillo muele los granos de café, pero no sale café.	El conducto de salida del café está bloqueado.	Limpie el conducto de salida del café con el mango de la cuchara de medición o con el mango de una cuchara normal. Apague el aparato y vuelva a encenderlo.
	El molinillo está configurado con un ajuste demasiado fino.	Configure el molinillo con un ajuste más grueso.
	El grupo de preparación del café está sucio.	Limpie el grupo de preparación del café.
	La boquilla dispensadora de café está sucia.	Limpie la boquilla dispensadora de café y sus orificios con un limpiapipas.
El café sale lentamente.	El molinillo está configurado con un ajuste demasiado fino.	Use una mezcla de café diferente o ajuste el molinillo.
	El grupo de preparación del café está sucio.	Limpie el grupo de preparación del café.
	El conducto de salida del café está bloqueado.	Limpie el conducto de salida del café con el mango de la cuchara de medición o con el mango de una cuchara normal.

Problema	Causa	Solución
	El circuito del aparato está atascado por depósitos de cal.	Descalcifique el aparato.
La espuma de leche está demasiado fría.	Las tazas están frías.	Pre caliente las tazas con agua caliente.
El aparato no produce espuma de leche.	El espumador automático de leche está sucio o no se ha montado o instalado correctamente.	Limpie el espumador automático de leche y asegúrese de que se haya montado e instalado correctamente.
	El tipo de leche utilizado no es adecuado para producir espuma.	Los diferentes tipos de leche producen como resultado cantidades y calidades diferentes de espuma. Hemos probado los siguientes tipos de leche que han demostrado producir espuma de leche con buenos resultados: leche de vaca semidesnatada o entera, leche de soja y leche sin lactosa. Otros tipos de leche no se han sometido a prueba y es posible que produzcan pequeñas cantidades de espuma de leche.
No puedo activar el filtro AquaClean y el aparato solicita que se realice una descalcificación.	Ya ha reemplazado el filtro AquaClean 8 veces. Después de reemplazar 8 veces el filtro AquaClean, hay que descalcificar el aparato.	Descalcifique primero el aparato e instale después el filtro AquaClean. Active siempre el filtro AquaClean en el menú. Haga esto también cuando sustituya el filtro.
	El filtro no se ha reemplazado a tiempo después que comencara a parpadear el icono del filtro AquaClean y la capacidad bajara al 0 %.	Descalcifique primero el aparato e instale después el filtro AquaClean.
	No ha instalado el filtro AquaClean durante la primera instalación, sino después de haber preparado unos 50 cafés (tazas de 100 ml). El aparato debe estar completamente libre de depósitos de cal antes de instalar el filtro AquaClean.	Descalcifique primero el aparato y, a continuación, instale un nuevo filtro AquaClean. Después de la descalcificación, el contador de filtros se reinicia a 0/8. Confirme siempre la activación del filtro en el menú del aparato. Haga esto también después de sustituir el filtro.
	No ha activado el filtro AquaClean nuevo o sustituido a través del menú del aparato. También, tras sustituir el filtro, deberá confirmar su activación en el menú del aparato.	Elimine los depósitos de cal del aparato primero. A continuación, active el filtro AquaClean en el menú. Haga esto también cuando sustituya el filtro.

Problema	Causa	Solución
El icono del filtro AquaClean no aparece en la pantalla después de haber sustituido el filtro.	No confirmó la activación en el menú del aparato.	Confirme la activación del filtro en el menú del aparato. Si la pantalla muestra START CALC CLEAN (Iniciar limpieza de descalcificación), primero deberá descalcificar el aparato. Retire el filtro AquaClean antes de descalcificar y vuelva a insertarlo después.
El filtro AquaClean está instalado, pero aparece el mensaje de descalcificación.	No ha activado el filtro AquaClean en el menú del aparato.	Descalcifique primero el aparato y, a continuación, instale un nuevo filtro AquaClean. Esto reiniciará el contador de filtros a 0/8. Confirme siempre la activación del filtro en el menú del aparato, y también después de reemplazar el filtro.
El filtro AquaClean no encaja.	Debe quitar el aire del filtro.	Deje que salgan las burbujas de aire del filtro.
	Aún hay agua en el depósito de agua.	Vacíe el depósito de agua antes de instalar el filtro.
	Está intentado instalar un filtro diferente del filtro AquaClean.	El aparato solamente admite el filtro AquaClean.
Hay agua debajo del aparato.	La junta circular no está conectada al filtro AquaClean.	Busque en el embalaje la junta circular y conéctela al filtro AquaClean.
	La bandeja de goteo está demasiado llena y se ha desbordado.	Vacíe la bandeja de goteo cuando el indicador de la bandeja de goteo sobresalga a través de la bandeja de goteo. Vacíe siempre la bandeja de goteo antes de iniciar la descalcificación del aparato.
	El aparato no está colocado en una superficie horizontal.	Coloque el aparato sobre una superficie horizontal para que funcione correctamente el indicador de bandeja de goteo llena.

