

Saeco

13

GranBaristo

Polski

INSTRUKCJA OBSŁUGI

Type HD8964

Przeczytać uważnie niniejszą instrukcję obsługi przed rozpoczęciem użytkowania urządzenia.



PL

13

CE

Zarejestruj produkt, aby uzyskać pomoc na stronie internetowej

www.saeco.com/welcome

Gratulujemy zakupu super automatycznego ekspresu do kawy Saeco GranBaristo!

Aby w pełni korzystać z serwisu obsługi klienta Saeco, zarejestruj swój produkt na stronie internetowej www.saeco.com/welcome.

Niniejsza instrukcja obsługi dotyczy modelu HD8964.

Urządzenie jest przeznaczone do przygotowywania kawy espresso z pełnych ziaren i jest wyposażone w dzbanek na mleko do przygotowywania idealnego cappuccino lub mleka z kawą (latte macchiato) w prosty i szybki sposób. W niniejszej instrukcji zawarto wszelkie informacje niezbędne do zainstalowania, użytkowania, czyszczenia i odwapniania urządzenia.

SPIS TREŚCI

WAŻNE	4
Zasady bezpieczeństwa	4
Uwaga	4
Ostrzeżenia	6
Pola elektromagnetyczne	7
Utylizacja urządzenia	7
INSTALACJA	8
Schemat produktu	8
Opis ogólny.....	9
OPERACJE WSTĘPNE	10
Opakowanie urządzenia	10
Instalacja urządzenia	10
Funkcja demo	12
PIERWSZE URUCHOMIENIE	13
Wybór języka	13
Automatyczny cykl płukania/czyszczenia	14
Ręczny cykl płukania	15
Pomiar i programowanie twardości wody	18
Instalacja filtra wody „INTENZA+”	20
Wymiana filtra wody „INTENZA+”	24
REGULACJA	25
Profil kawy	25
Włączenie nowego profilu	25
Wyłączenie profilu użytkownika	26
Saeco Adapting System	28
Regulacja młynka ceramicznego	28
Regulacja aromatu (intensywności kawy)	29
Regulacja dozownika	30
Regulacja ilości kawy w filiżance	32
PARZENIE KAWY	33
Parzenie kawy na bazie kawy ziarnistej	33
Parzenie kawy na bazie kawy wstępnie zmielonej	34
DZBANEK NA MLEKO	36
Napełnianie dzbanka na mleko	36
Wkładanie dzbanka na mleko.....	37
Wymywanie dzbanka na mleko.....	37

Opróżnianie dzbanka na mleko.....	38
PARZENIE NAPOJÓW NA BAZIE MLEKA	39
Cykl AUTOMATYCZNEGO CZYSZCZENIA dzbanka	42
Regulacja ilości napoju na bazie mleka.....	43
NAPOJE SPECIAL	45
Gorąca woda.....	45
Regulacja nalewania gorącej wody.....	47
Parzenie innych napojów z menu „Napoje special”	48
Regulacja ilości innych napojów z menu „Napoje special” nalewanych do filiżanki	49
PROGRAMOWANIE NAPOJU	50
Aromat	51
Ilość kawy	51
Temperatura	51
Smak	52
Ilość mleka	52
PROGRAMOWANIE GORĄCEJ WODY	52
Ilość wody.....	53
PRZYWRACANIE PARAMETRÓW NAPOJÓW	53
PROGRAMOWANIE URZĄDZENIA.....	54
Ustawienia wody.....	54
Ustawienia języka.....	55
Ustawienia Stand-by	55
Dźwięk przycisków	56
Ustawienia fabryczne	56
STATYSTYKI	56
KONSERWACJA	57
Odwapnianie	57
Cykl czyszczenia bloku	57
Czyszczenie dzbanka	58
CZYSZCZENIE I KONSERWACJA	59
Codzienne czyszczenie urządzenia.....	59
Codzienne czyszczenie pojemnika na wodę.....	61
Codzienne czyszczenie dzbanka na mleko	61
Cotygodniowe czyszczenie dzbanka na mleko	64
Cotygodniowe czyszczenie bloku kawy.....	68
Cotygodniowe czyszczenie pojemnika na kawę ziarnistą i tacy na kawę (jeżeli jest dołączona).....	72
Comiesięczne czyszczenie dzbanka na mleko	73
Comiesięczne smarowanie bloku kawy.....	77
Comiesięczne czyszczenie bloku kawy przy pomocy pastylek odtłuszczających.....	78
ODWAPNIANIE	81
PRZYPADKOWE PRZERWANIE CYKLU ODWAPNIANIA.....	86
KOMUNIKATY NA WYŚWIETLACZU	87
ROZWIĄZYWANIE PROBLEMÓW.....	89
OSZCZĘDNOŚĆ ENERGII	92
Stand-by.....	92
WŁAŚCIWOŚCI TECHNICZNE	93
GWARANCJA I OBSŁUGA KLIENTA.....	93
Gwarancja.....	93
Obsługa klienta.....	93
ZAMAWIANIE PRODUKTÓW KONSERWACYJNYCH	94
USTAWIENIA PRODUKTÓW	96

WAŻNE

Zasady bezpieczeństwa

Ekspres jest wyposażony w urządzenia zabezpieczające. Należy jednak uważnie zapoznać się z zasadami bezpieczeństwa przedstawionymi w niniejszej instrukcji obsługi i przestrzegać ich, aby zapobiec kalectwu lub uszkodzeniu mienia spowodowanego niewłaściwym użytkowaniem urządzenia. Zachować niniejszą instrukcję na przyszłość.



Słowo **UWAGA** oraz symbol umieszczony z boku informują użytkownika o sytuacjach zagrożenia, które mogą spowodować kalectwo, niebezpieczeństwo dla życia i/lub uszkodzenie urządzenia.



Słowo **OSTRZEŻENIE** oraz symbol umieszczony z boku informują użytkownika o sytuacjach zagrożenia, które mogą spowodować niewielkie obrażenia i/lub uszkodzenie urządzenia.



Symbol ten sygnalizuje konieczność uważnego zapoznania się z instrukcją obsługi przed rozpoczęciem jakichkolwiek czynności związanych z obsługą lub konserwacją urządzenia.

Uwaga

- Podłączyć urządzenie do odpowiedniego gniazdka ściennego, którego napięcie jest zgodne z parametrami technicznymi urządzenia.
- Podłączyć urządzenie do gniazdka ściennego z uziemieniem.
- Kabel zasilający nie powinien zwisać ze stołu lub płaszczyzny roboczej ani dotykać gorących powierzchni.

- Nie wolno zanurzać w wodzie urządzenia, gniazdka elektrycznego ani kabla zasilającego: niebezpieczeństwo porażenia prądem!
- Nie wolno wylewać płynów na wtyczkę kabla zasilającego.
- Nie wolno kierować strumienia gorącej wody w stronę części ciała: niebezpieczeństwo poparzeń!
- Nie dotykać gorących powierzchni. Używać odpowiednich uchwytów i pokręteł.
- Po wyłączeniu urządzenia za pomocą wyłącznika głównego umieszczonego z tyłu należy wyjąć wtyczkę z gniazdka:
 - w razie wystąpienia awarii;
 - jeżeli urządzenie nie będzie używane przez długi okres czasu;
 - przed rozpoczęciem czyszczenia urządzenia.
- Nie ciągnąć za kabel zasilający, tylko za wtyczkę.
- Nie dotykać wtyczki mokrymi rękami.
- Nie używać urządzenia, jeżeli wtyczka, kabel zasilający lub urządzenie jest uszkodzone.
- Nie wolno dokonywać żadnych zmian ani przeróbek urządzenia lub kabla zasilającego. Wszystkie naprawy muszą być wykonywane przez autoryzowane centrum obsługi klienta firmy Philips, aby zapobiec ewentualnym zagrożeniom.
- Urządzenie nie jest przeznaczone do użytku przez dzieci w wieku poniżej 8 lat.
- Urządzenie może być używane przez dzieci w wieku 8 lat (lub starsze), jeżeli wcześniej zostały one poinstruowane w zakresie prawidłowej obsługi urządzenia i są świadome zagrożeń lub są pod opieką osoby dorosłej.
- Czynności związane z czyszczeniem i konserwacją nie mogą być wykonywane przez dzieci, chyba że są w wieku powyżej 8 lat i są pod opieką osoby dorosłej.

- Przechowywać urządzenie i kabel zasilający z dala od dzieci w wieku poniżej 8 lat.
- Urządzenie może być używane przez osoby o ograniczonych możliwościach fizycznych, umysłowych oraz o ograniczonych zdolnościach zmysłowych lub w przypadku niewystarczającego doświadczenia i/lub odpowiedniego przygotowania, jeżeli wcześniej zostały one poinstruowane w zakresie prawidłowej obsługi urządzenia i są świadome zagrożeń lub są pod opieką osoby dorosłej.
- Nie pozostawiać dzieci bez opieki, aby uniknąć, by bawiły się urządzeniem.
- Nie wolno wkładać palców ani przedmiotów do młynka.

Ostrzeżenia

- Urządzenie jest przeznaczone tylko do użytku domowego. Nie powinno być stosowane w stołówkach, kuchniach zakładowych, biurach, zakładach produkcyjnych lub w innych środowiskach pracy.
- Zawsze należy ustawiać urządzenie na płaskiej i stabilnej powierzchni.
- Nie ustawiać urządzenia na powierzchniach gorących, w pobliżu gorącego pieca, grzejnika lub innych źródeł ciepła.
- Wsypywać do pojemnika tylko i wyłącznie paloną kawę ziarnistą. Nie wolno umieszczać w pojemniku na kawę ziarnistą kawy w proszku, kawy rozpuszczalnej, surowej kawy ani żadnych przedmiotów, ponieważ mogą one uszkodzić urządzenie.
- Przed włożeniem lub wyjęciem jakichkolwiek elementów należy poczekać, aż urządzenie ostygnie. Po użytkowaniu na powierzchniach grzewczych znajduje się ciepło resztkowe.

- Nie wolno wlewać do pojemnika gorącej lub wrzącej wody. Używać tylko zimnej pitnej wody niegazowanej.
- Do czyszczenia nie wolno używać proszków czyszczących ani silnych detergentów. Wystarczy miękka ściereczka zwilżona w wodzie.
- Należy regularnie wykonywać odwapnianie urządzenia. W przypadku niewykonania tej operacji urządzenie nie będzie działać prawidłowo. W takim wypadku naprawa nie jest objęta gwarancją!
- Nie wolno przechowywać urządzenia w temperaturze poniżej 0°C. Resztki wody znajdujące się wewnątrz systemu grzejnego mogą zamarznąć i spowodować uszkodzenie urządzenia.
- Nie wolno zostawiać wody w pojemniku, jeżeli urządzenie nie będzie używane przez długi okres czasu. Woda może ulec zanieczyszczeniu. Zawsze należy używać świeżej wody.

Pola elektromagnetyczne

To urządzenie spełnia wszystkie normy i przepisy dotyczące narażenia na działanie pól elektromagnetycznych.

Utylizacja urządzenia



Ten symbol umieszczony na produkcie oznacza, że produkt podlega przepisom dyrektywy europejskiej 2012/19/UE. Należy zapoznać się z obowiązującym systemem segregacji odpadów elektrycznych i elektronicznych. Należy przestrzegać przepisów lokalnych i nie wolno utylizować produktu razem z odpadami komunalnymi. Właściwa utylizacja zużytych produktów zapobiega negatywnym konsekwencjom dla środowiska i zdrowia ludzkiego.

INSTALACJA

Schemat produktu

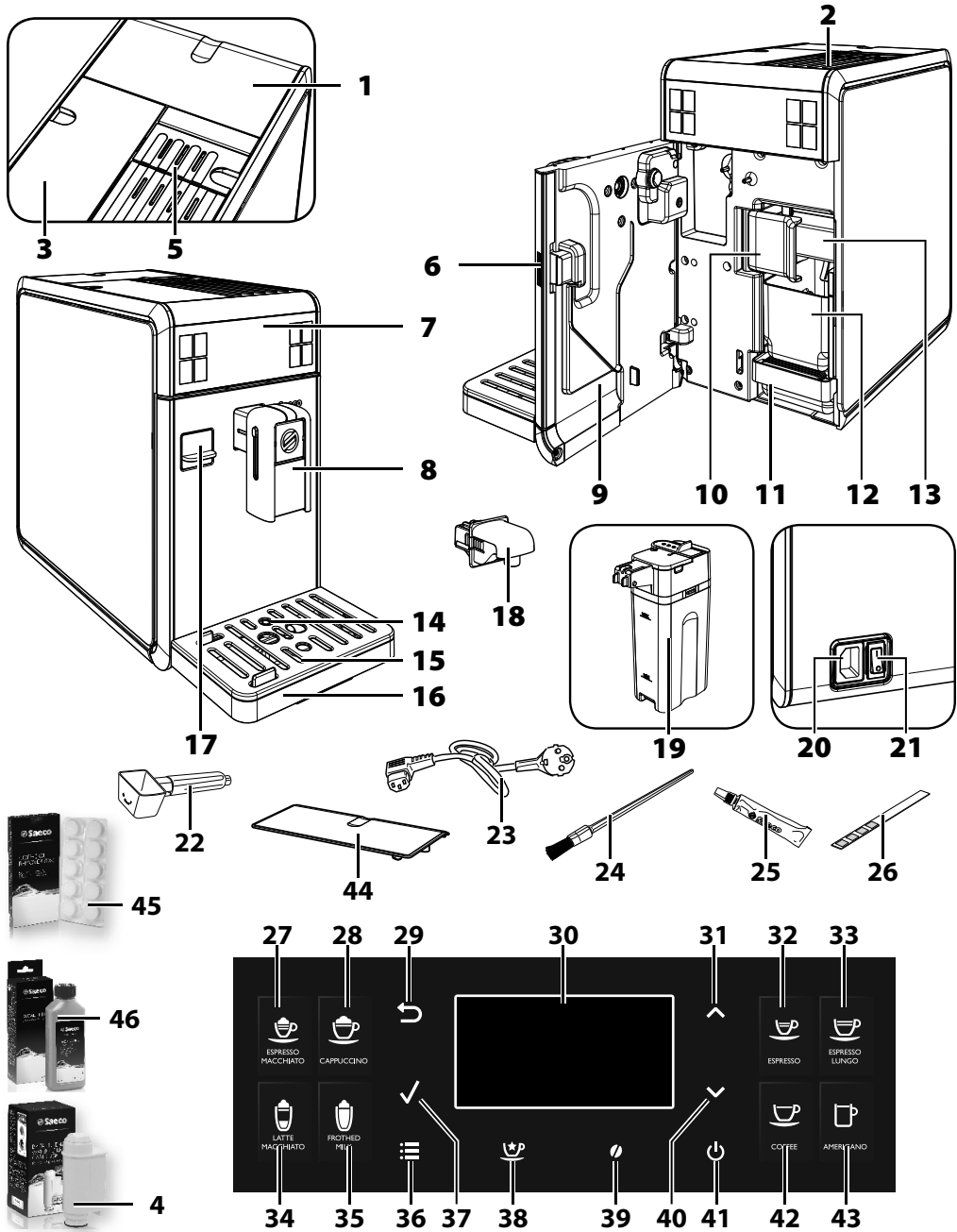

Opis ogólny

1. Pokrywka pojemnika i pojemnik na kawę ziarnistą
2. Taca do podgrzewania filiżanek
3. Pojemnik na wodę + pokrywka
4. Filtr wody INTENZA+ (opcja)
5. Przegródka na kawę wstępnie zmieloną
6. Przycisk drzwiczek serwisowych
7. Panel sterowania
8. Wyjmowany dozownik kawy
9. Drzwiczki serwisowe
10. Uchwyt do blokowania/wyjmowania bloku kawy
11. Taca ociekowa (wewnętrzna)
12. Kasetka na fusy
13. Blok kawy
14. Wskaźnik pełnej tacy ociekowej
15. Kratka na filiżanki
16. Taca ociekowa (zewnętrzna)
17. Pokrywka ochronna (opcja)
18. Dozownik wody (wyjmowany)
19. Dzbanek na mleko
20. Gniazdo kabla zasilającego
21. Wyłącznik główny
22. Miarka kawy wstępnie zmielonej / klucz do regulacji mielenia
23. Kabel zasilający
24. Pędzelek czyszczący (opcja)
25. Smar do bloku kawy (opcja)
26. Pasek testowy twardości wody
27. Przycisk kawy espresso macchiato
28. Przycisk cappuccino
29. Przycisk „ESC”
30. Wyświetlacz LCD
31. Przycisk „GÓRA”
32. Przycisk kawy espresso
33. Przycisk dużej kawy espresso
34. Przycisk mleka z kawą (latte macchiato)
35. Przycisk gorącego mleka
36. Przycisk „MENU”
37. Przycisk „OK”
38. Przycisk „Napoje specjal”
39. Przycisk „Aroma” - kawa wstępnie zmielona
40. Przycisk „DÓŁ”
41. Przycisk Stand-by
42. Przycisk kawy
43. Przycisk kawy po amerykańsku
44. Pokrywka ochronna (opcja)
45. Pastyłki odtłuszczające (opcja)
46. Roztwór odwapniający (opcja)

OPERACJE WSTĘPNE

Opakowanie urządzenia

Oryginalne opakowanie zostało zaprojektowane i wyprodukowane w celu ochrony urządzenia podczas transportu. Zaleca się jego zachowanie do ewentualnej potrzeby transportu w przyszłości.

Instalacja urządzenia

1 Wyjąć z opakowania tacę ociekową z kratką i dzbanek.

2 Wyjąć urządzenie z opakowania.

3 Aby zapewnić prawidłowe użytkowanie urządzenia, należy:

- wybrać bezpieczną, dobrze wypoziomowaną płaszczyznę podparcia, na której nikt nie będzie mógł przewrócić urządzenia lub zostać zraniony;
- wybrać pomieszczenie odpowiednio oświetlone, higieniczne, z łatwo dostępnym gniazdem elektrycznym;
- umieścić urządzenie w odpowiedniej odległości od ścian, tak jak to pokazano na rysunku.

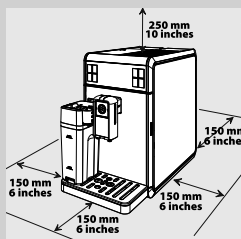

4 Włożyć całkowicie tacę ociekową (zewnętrzną) z kratką do urządzenia. Sprawdzić, czy jest poprawnie włożona. „KLIKNIĘCIE” oznacza, że jest zaczepiona.

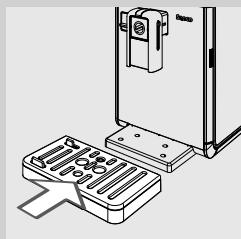

Uwaga:

Taca ociekowa zbiera wodę wypływającą z dozownika podczas cykli płukania/automatycznego czyszczenia oraz kawę wylaną w trakcie przygotowywania napojów. Należy opróżniać i myć tacę ociekową codziennie i za każdym razem, gdy wskaźnik pełnej tacy ociekowej jest podniesiony.

! Ostrzeżenie:

NIE wyjmować tacy ociekowej tuż po włączeniu urządzenia. Począć kilka minut, aż urządzenie wykona cykl płukania/automatycznego czyszczenia.

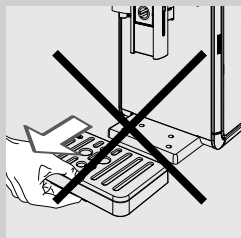

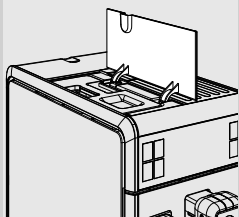

5 Podnieść zewnętrzną lewą pokrywkę.

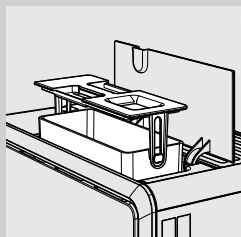

6 Wyjąć pojemnik na wodę za pomocą uchwytu wbudowanego w pokrywkę wewnętrzną.

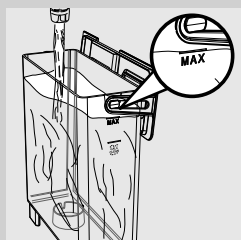

7 Opłukać pojemnik świeżą wodą.

8 Napełnić pojemnik świeżą pitną wodą do poziomu MAX i włożyć go z powrotem do urządzenia. Sprawdzić, czy jest włożony do samego końca.

! **Ostrzeżenie:**

Nie napełniać pojemnika gorącą, wrzącą lub gazowaną wodą ani innymi cieczami, które mogą uszkodzić pojemnik lub urządzenie.

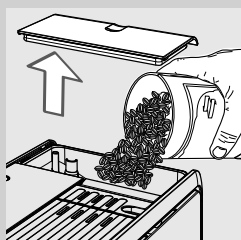

9 Zdjąć pokrywkę z pojemnika na kawę ziarnistą. Wsypać do niego powoli kawę ziarnistą.

≡ **Uwaga:**

Pojemnik na kawę ziarnistą posiada tacę, która drga podczas mielenia i przenosi ziarenka do młynka.

! **Ostrzeżenie:**

Wsypywać do pojemnika tylko i wyłącznie kawę ziarnistą. Kawa w proszku, kawa rozpuszczalna, kawa karmelowa lub inne przedmioty mogą uszkodzić urządzenie.

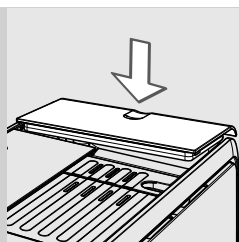

10 Założyć pokrywkę na pojemnik na kawę ziarnistą.

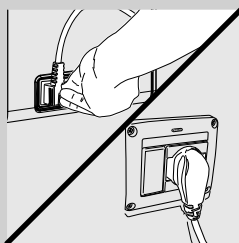

11 Włożyć wtyczkę do gniazdka elektrycznego znajdującego się z tyłu urządzenia.

12 Włożyć wtyczkę znajdującą się na drugim końcu kabla zasilającego do ściennego gniazdka elektrycznego o odpowiednim napięciu.

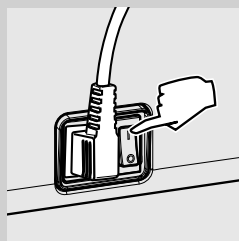

13 Ustawić wyłącznik główny umieszczony z tyłu w położeniu „I”, aby włączyć urządzenie.

Funkcja demo

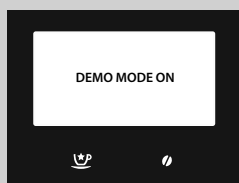

Urządzenie posiada program symulacji pracy. Wciśnięcie przycisku „☺” przez dłużej niż osiem sekund powoduje, że urządzenie przełącza się na tryb demo. Aby wyjść z trybu demo, należy odłączyć kabel zasilający i ponownie uruchomić urządzenie.

PIERWSZE URUCHOMIENIE

Przed pierwszym użyciem należy wykonać następujące czynności:

- 1) dokonać wyboru języka;
- 2) urządzenie wykonuje automatyczny cykl płukania/czyszczenia;
- 3) uruchomić ręczny cykl płukania.

Wybór języka

Przy pierwszym użyciu należy dokonać wyboru języka.

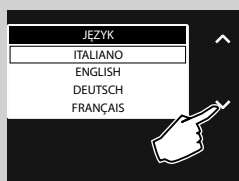

- 1 Wyświetlony zostanie obraz pokazany z boku. Wybrać odpowiedni język poprzez naciśnięcie przycisków przewijania „▼” lub „▲”.



- 2 Naciśnąć przycisk „✓”, aby zatwierdzić.

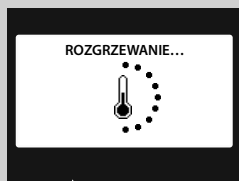

- 3 Urządzenie jest w fazie nagrzewania.

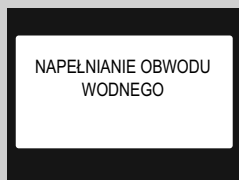

- 4 Po zakończeniu nagrzewania urządzenie wykona automatycznie napełnienie obwodu wodnego.

Automatyczny cykl płukania/czyszczenia

Po zakończeniu nagrzewania urządzenie wykonuje automatyczny cykl płukania/automatycznego czyszczenia obwodów wewnętrznych świeżą wodą. Operacja zajmuje mniej niż jedną minutę.



- 1 Ustawić pojemnik pod dozownikiem kawy, aby zebrać niewielką ilość wypływającej wody.

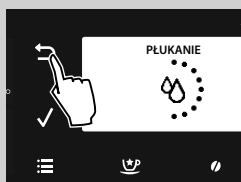

- 2 Wyświetlony zostanie obraz pokazany z boku. Poczekać, aż cykl zakończy się automatycznie.



Uwaga:

Nacisnąć przycisk „↶”, jeżeli konieczne jest zatrzymanie nalewania.



- 3 Po zakończeniu powyższych czynności na wyświetlaczu urządzenia pojawi się obraz pokazany z boku. Można teraz wykonać ręczny cykl płukania.

Ręczny cykl płukania

Podczas pierwszego użycia urządzenia należy wykonać cykl płukania. Podczas tego procesu zostaje uruchomiony cykl parzenia kawy, a świeża woda przepływa przez dozownik. Operacja trwa kilka minut.

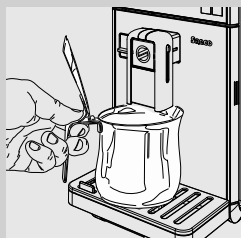

- 1 Ustawić pojemnik pod dozownikiem kawy.



- 2 Sprawdzić, czy na wyświetlaczu urządzenia pojawia się obraz pokazany z boku.



- 3 Nacisnąć przycisk „☪”, aby przejść do menu wyboru aromatu.

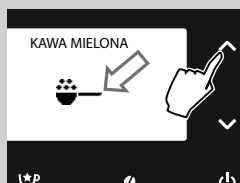

- 4 Aby wybrać funkcję parzenia kawy wstępnie zmielonej, należy nacisnąć przyciski przewijania „▼” lub „▲” do momentu pojawienia się ikony „☪”.



Uwaga:

nie dodawać kawy wstępnie zmielonej do przegródki.

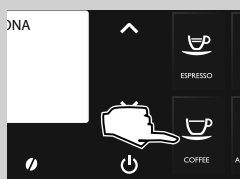

- 5 Nacisnąć przycisk „☪”.



- 6** Po wybraniu produktu urządzenie prosi o potwierdzenie wsypania kawy w proszku. Nacisnąć przycisk „✓”. Urządzenie rozpoczyna nalewanie wody przez dozownik kawy. Po zakończeniu nalewania opróżnić pojemnik.

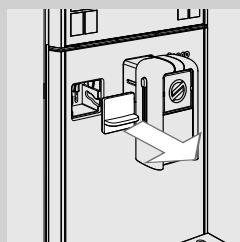

- 7** Zdjąć pokrywkę ochronną (jeżeli jest dołączona).



Uwaga:
ostrożnie odłożyć pokrywkę.

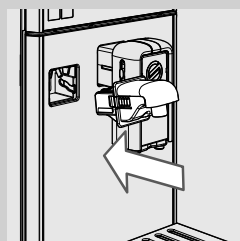

- 8** Pochylić lekko dozownik wody i włożyć go całkowicie do prowadnic w urządzeniu. Nacisnąć dozownik wody i obrócić go w dół, następnie zaczepić w urządzeniu tak, jak pokazano na ilustracji.

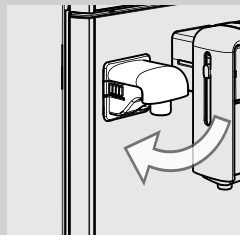

- 9** Ustawić pusty pojemnik pod dozownikiem gorącej wody.

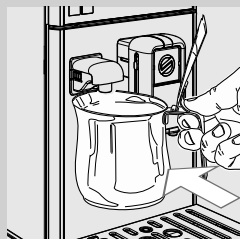

- 10** Nacisnąć przycisk „☺”.



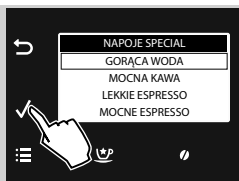

11 Nacisnąć przycisk „✓”.

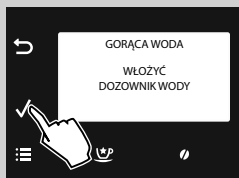

12 Nacisnąć przycisk „✓”. Po zakończeniu nagrzewania urządzenie rozpoczyna nalewanie wody.



13 Po nalaniu wody należy wyjąć i opróżnić pojemnik.

14 Powtórzyć czynności od punktu 10 do punktu 13, aż do momentu wyczerpania całej wody w pojemniku, następnie przejść do punktu 15.

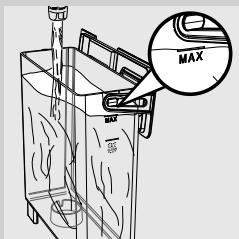

15 Po zakończeniu napełnić ponownie pojemnik na wodę do poziomu MAX. W tym momencie urządzenie jest gotowe do zaparzania kawy. Na wyświetlaczu pojawi się symbol pokazany z boku.



Uwaga:

Jeżeli urządzenie nie było używane przed dwa tygodnie lub dłużej, po włączeniu wykonuje ono automatyczny cykl płukania/automatycznego czyszczenia. Następnie należy uruchomić ręczny cykl płukania zgodnie z powyższym opisem.

Automatyczny cykl płukania/automatycznego czyszczenia jest uruchamiany również wtedy, gdy od ponad 15 minut urządzenie jest w trybie stand-by lub zostało wyłączone.

Po zakończeniu cyklu można rozpocząć zaparzanie produktów.

Pomiar i programowanie twardości wody

Pomiar twardości wody jest bardzo ważny do ustalenia częstotliwości odwapniania urządzenia oraz do zainstalowania filtra wody „INTENZA+” (szczegółowe informacje na temat filtra wody znajdują się w kolejnym rozdziale).

Aby zmierzyć twardość wody, należy wykonać następujące czynności:

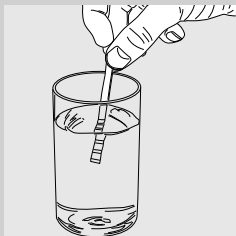

- 1 Zanurzyć w wodzie przez 1 sekundę pasek testowy do pomiaru twardości wody (dołączony do urządzenia).



Uwaga:

pasek testowy można użyć tylko do jednego pomiaru.

- 2 Poczekać minutę.

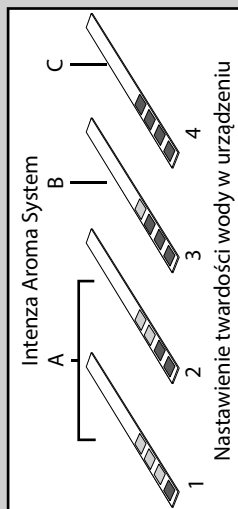

- 3 Sprawdzić, ile kwadracików zmienia kolor na czerwony, następnie porównać z tabelą pokazaną z boku.



Uwaga:

Numery na pasku testowym odpowiadają ustawieniom regulacji twardości wody.

A dokładnie:

- 1 = 1 (woda bardzo miękka)
- 2 = 2 (woda miękka)
- 3 = 3 (woda twarda)
- 4 = 4 (woda bardzo twarda)

Litery dotyczą punktów odniesienia umieszczonych na podstawie filtra wody „INTENZA+” (patrz kolejny rozdział).



- 4 Nacisnąć przycisk „”, aby przejść do menu głównego urządzenia.

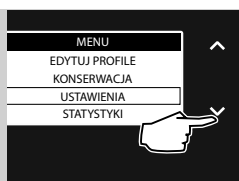

5 Nacisnąć przycisk „▼”, aby wybrać „USTAWIENIA”.

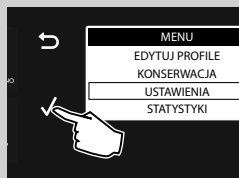

6 Nacisnąć „✓”, aby zatwierdzić.

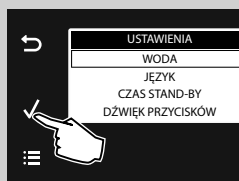

7 Nacisnąć „✓”, aby potwierdzić wybór „WODA”.

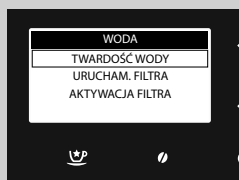

8 Nacisnąć „✓”, aby potwierdzić wybór „TWARDOŚĆ WODY”.

Uwaga:

Urządzenie jest dostarczane ze standardowym ustawieniem twardości wody, które jest odpowiednie do większości rodzajów wody.

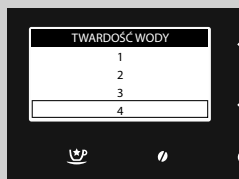

9 Nacisnąć przycisk „▼”, aby zwiększyć wartość, lub przycisk „▲”, aby ją zmniejszyć.

10 Nacisnąć przycisk „✓”, aby zatwierdzić ustawienie.



11 Nacisnąć przycisk „☰”, aby opuścić menu programowania. Urządzenie jest gotowe do zaparzania.

Instalacja filtra wody „INTENZA+”



Zalecamy zainstalowanie filtra wody „INTENZA+”, który ogranicza tworzenie się kamienia w urządzeniu oraz nadaje bardziej intensywny aromat kawie. Woda jest podstawowym składnikiem każdej kawy. Bardzo ważna jest zatem jej odpowiednia filtracja. Filtr wody „INTENZA+” zapobiega tworzeniu się osadów mineralnych i poprawia jakość wody.

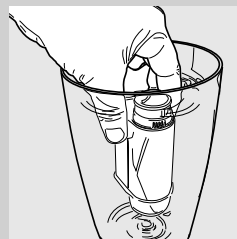

- 1 Wyjąć filtr wody „INTENZA+” z opakowania, zanurzyć go w zimnej wodzie w pozycji pionowej (częścią otwartą do góry) i nacisnąć delikatnie na brzegi, aby wypuścić pęcherzyki powietrza.

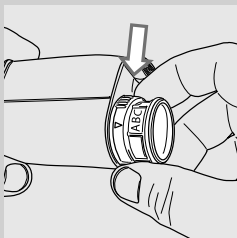

- 2 Ustawić filtr wody „INTENZA+” na podstawie dokonanych pomiarów (patrz poprzedni rozdział) i umieszczonych na podstawie filtra:
 - A = woda miękka – 1 lub 2 na pasku testowym
 - B = woda twarda (standard) – 3 na pasku testowym
 - C = woda bardzo twarda – 4 na pasku testowym



- 3 Nacisnąć przycisk „☰”, aby przejść do menu głównego urządzenia.

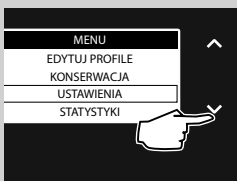

- 4 Nacisnąć przycisk „▼”, aby wybrać „USTAWIENIA”.

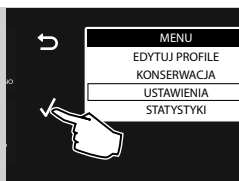

5 Nacisnąć „✓”, aby zatwierdzić.

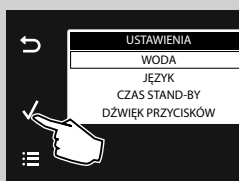

6 Nacisnąć „✓”, aby potwierdzić wybór „WODA”.



7 Nacisnąć przycisk „✓”, aby wybrać „AKTYWACJA FILTRA”.

8 Nacisnąć „✓”, aby zatwierdzić.



9 Nacisnąć „✓”, aby zatwierdzić.



Uwaga:

Aby wyjść z aktywacji, należy nacisnąć przycisk „↶”.

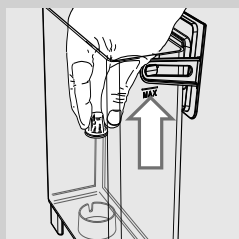

10 Wyjąć mały biały filtr znajdujący się w pojemniku na wodę. Przechowywać go w suchym miejscu.

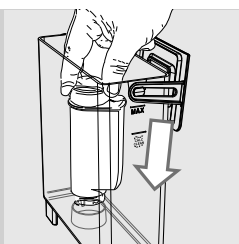

11 Włożyć filtr wody „INTENZA +” do pustego pojemnika na wodę. Pchnąć go do najniższego punktu.

12 Napełnić pojemnik świeżą wodą do poziomu MAX i włożyć go z powrotem do urządzenia.



13 Nacisnąć „✓”, aby zatwierdzić.

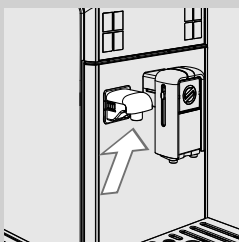

14 Sprawdzić, czy dozownik wody jest prawidłowo zainstalowany.



15 Nacisnąć „✓”, aby zatwierdzić.

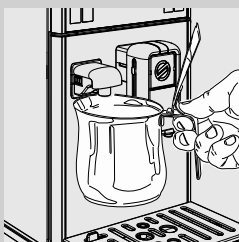

16 Ustawić pojemnik pod dozownikiem gorącej wody.



17 Nacisnąć „✓”, aby zatwierdzić.



18 Urządzenie rozpoczyna nalewanie wody. Wyświetlony zostanie obraz przedstawiony z boku.



19 Urządzenie się nagrzewa.



20 Po zakończeniu nalewania zabrać i opróżnić pojemnik. Urządzenie jest gotowe do zaparzania.

W ten sposób urządzenie jest programowane w celu informowania użytkownika o konieczności wymiany filtra wody „INTENZA+”.

Wymiana filtra wody „INTENZA+”

Jeżeli konieczna jest wymiana filtra wody „INTENZA+”, pojawia się symbol przedstawiony z boku.

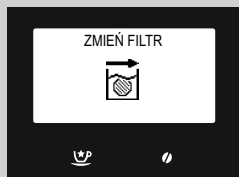

- 1 Wymienić filtr zgodnie z opisem zawartym w poprzednim rozdziale.
- 2 Urządzenie zostało zaprogramowane do pracy z nowym filtrem.

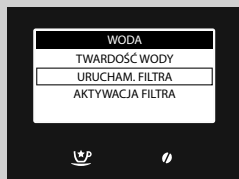

Uwaga:

jeżeli filtr został już zainstalowany i użytkownik chce go wyjąć, ale nie wymienić, powinien wybrać opcję „**URUCHAM. FILTRA**” i ustawić ją na OFF.

Jeżeli nie ma filtra wody „INTENZA+”, należy włożyć do pojemnika mały biały filtr wyjęty wcześniej.



Uwaga:

Nacisnąć przycisk „☰” jeden raz lub kilkakrotnie, aby wyjść.

REGULACJA

Urządzenie umożliwia wykonanie regulacji w celu zaparzenia jak najlepszej kawy.

Profil kawy

Urządzenie może być dostosowane do indywidualnych upodobań każdego użytkownika i umożliwia ustawienie 6 różnych profili.

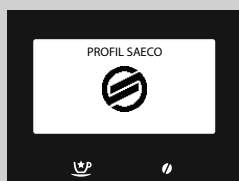

W urządzeniu wstępnie ustawione są 3 profile dostosowane do różnych rodzajów kawy dostępnych w sprzedaży. Profil ustawiony domyślnie jest oznaczony ikoną przedstawioną po lewej stronie.

Istnieje możliwość utworzenia 3 innych profili, które można dowolnie dostosować. Aby ułatwić obsługę, każdy użytkownik jest oznaczony własną ikoną, którą można wybrać podczas programowania.

Włączenie nowego profilu



- 1 Nacisnąć przycisk , aby przejść do menu głównego urządzenia.

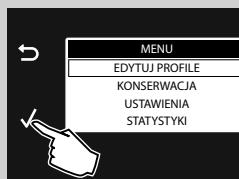

- 2 Nacisnąć „✓”, aby zatwierdzić.

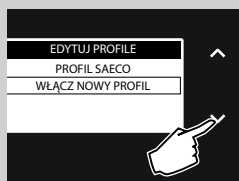

- 3 Nacisnąć przycisk „✓” (w razie potrzeby), aby wybrać „**WŁĄCZ NOWY PROFIL**”.



4 Nacisnąć „✓”, aby zatwierdzić.

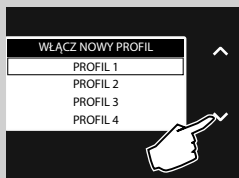

5 Nacisnąć przycisk „▼” lub przycisk „▲”, aby wybrać odpowiedni profil, do którego zostanie przypisana specjalna ikona.



Uwaga:

Po włączeniu profil nie pojawia się w możliwych opcjach.

6 Nacisnąć „✓”, aby zatwierdzić.



7 Następnie można indywidualnie dostosować napoje (zob. rozdział „Programowanie napoju”).

Wyłączenie profilu użytkownika

Istnieje możliwość wyłączenia włączonego profilu użytkownika, ale nie można wyłączyć wstępnie ustawionych profili.



Uwaga:

W takim przypadku wszystkie ustawienia są przechowywane w pamięci, ale nie są wyświetlane, a ikona znowu jest dostępna w opcjach do włączenia. Aby ponownie włączyć profil, należy zapoznać się z punktem „**Włączenie nowego profilu**”.

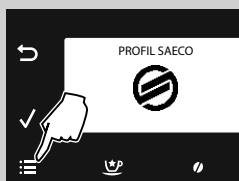

1 Nacisnąć przycisk „☰”, aby przejść do menu głównego urządzenia.

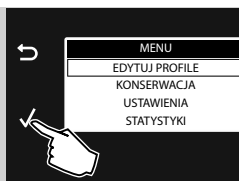

2 Nacisnąć „✓”, aby zatwierdzić.

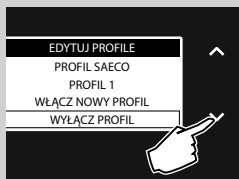

3 Nacisnąć przycisk „▼”, aby wybrać opcję „WYŁĄCZ PROFIL”.

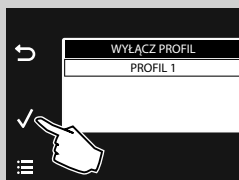

4 Nacisnąć przycisk „▼”, aby wybrać profil do usunięcia. Nacisnąć przycisk „✓”, aby zatwierdzić. W tym momencie profil jest wyłączony.



Uwaga:

Na wyświetlaczu pokazanym z boku może pojawić się tyle profili, ile zostało wcześniej włączonych. Wybrany profil zostanie wyłączony.



5 Wyświetlony zostanie obraz pokazany z boku.

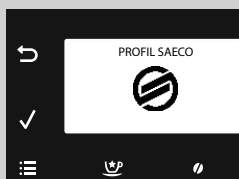

6 Nacisnąć przycisk „☰”, aby opuścić menu programowania. Urządzenie jest gotowe do zaparzania.

Saeco Adapting System

Kawa jest produktem naturalnym i jej cechy mogą zmieniać się w zależności od pochodzenia, rodzaju mieszanki i palenia. Urządzenie posiada system autoregulacji, który pozwala na stosowanie każdego typu kawy ziarnistej dostępnej w sprzedaży z wyjątkiem kawy karmelowej i aromatyzowanej.

Urządzenie automatycznie reguluje się po zaparzeniu kilku kaw, aby umożliwić uzyskanie jak najlepszego ekstraktu z kawy.

Regulacja młynka ceramicznego

Ceramiczne młynki do kawy gwarantują idealny stopień mielenia i odpowiedni rozmiar ziaren dla każdego typu kawy.

Ta technologia zapewnia zachowanie pełnego aromatu oraz gwarantuje prawdziwy smak włoskiej kawy w każdej filiżance.



Uwaga:

Młynek ceramiczny składa się z ruchomych elementów, które mogą być niebezpieczne. Nie wolno wkładać do niego palców lub innych przedmiotów. Wyregulować młynek ceramiczny tylko za pomocą kluczyka do regulacji mielenia.

Ceramiczne młynki do kawy mogą być regulowane w celu dopasowania stopnia mielenia kawy do indywidualnych upodobań.

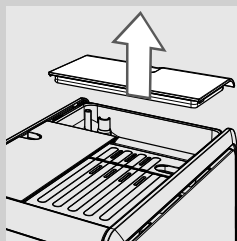

1 Zdjąć pokrywkę pojemnika na kawę ziarnistą.

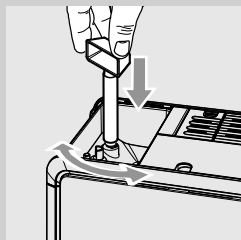

2 Nacisnąć i obrócić pokrętkę do regulacji mielenia umieszczone pod pojemnikiem na kawę ziarnistą **każdorazowo tylko o jedną jednostkę**. Użyć klucza do regulacji młynka do kawy dołączonego do urządzenia. Różnicę w smaku można zauważyć po zaparzeniu 2-3 kaw.



Uwaga:

Aby nie spowodować uszkodzenia urządzenia, nie wolno obracać młynka do kawy więcej niż o jedną jednostkę na raz.

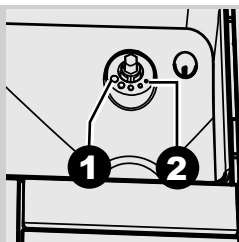

- 3** Punkty odniesienia znajdujące się wewnątrz przegródki pojemnika na kawę wskazują nastawiony stopień mielenia. Można ustawić 5 różnych stopni mielenia, od położenia 1 do mielenia grubego i lekkiego smaku do położenia 2 do mielenia drobnego i mocnego smaku.

Ustawienie młynka ceramicznego na drobniejsze mielenie spowoduje, że smak kawy będzie silniejszy. Aby wybrać słabszy smak kawy, należy ustawić młynek ceramiczny na grubsze mielenie.

Regulacja aromatu (intensywności kawy)



Urządzenie umożliwia wyregulowanie odpowiedniej ilości mielonej kawy dla każdego produktu. Standardową regulację dla każdego produktu można zaprogramować w pozycji „**EDYTUJ PROFILE**” (zob. rozdział „Programowanie napoju”, opcja „**AROMAT**”).

- 1** Aby zmienić tymczasowo ilość mielonej kawy, należy nacisnąć przycisk „” na panelu sterowania.



Uwaga:

regulację należy wykonać przed wybraniem kawy.

- 2** Naciskać przyciski przewijania „” lub „” aż do wyświetlenia odpowiedniego aromatu. Następnie wybrać napój.



-  = aromat bardzo lekki
-  = aromat lekki
-  = aromat normalny
-  = aromat mocny
-  = aromat bardzo mocny
-  = aromat super mocny
-  = kawa mielona



Uwaga:

Ta funkcja jest aktywna przez 30 sekund, następnie urządzenie kasuje wybór i powraca do poprzedniego stanu.



Uwaga:

Wybór aromatu jest niedozwolony dla produktów Special „Kawa energetyczna”, „Mocne espresso” i „Lekkie espresso”.

Regulacja dozownika

Możliwa jest regulacja wysokości dozownika kawy, aby lepiej dopasować go do wielkości używanych filiżanek.

Aby wykonać regulację, należy podnieść lub obniżyć ręcznie dozownik kawy, ustawiając palce tak, jak pokazano na rysunku.

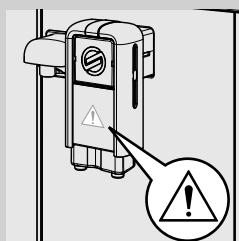
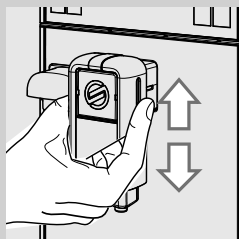

Uwaga:

podczas wyjmowania dozownika w celu zastosowania dużych pojemników lub w celu wyczyszczenia dozownika należy zwrócić uwagę na bok, w którym jest wkładany w trakcie montażu. Jeżeli widoczny jest trójkąt z boku, oznacza to, że dozownik jest zamontowany niepoprawnie.

Zalecane pozycje:
Jeżeli stosowane są małe filiżanki.

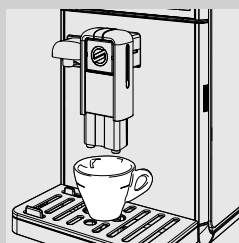

Jeżeli stosowane są duże kubki.



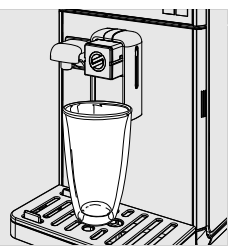

Jeżeli stosowane są szklanki do mleka z kawą (latte macchiato).



Uwaga:

jest to możliwe poprzez przesunięcie dozownika w stronę urządzenia.

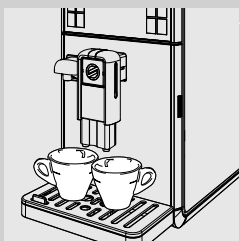

Pod dozownikiem kawy można ustawić dwie filiżanki, aby zaparzyć równocześnie dwie kawy.

Regulacja ilości kawy w filiżance

Urządzenie pozwala na regulację ilości parzonej kawy lub nalewanego mleka zgodnie z indywidualnymi upodobaniami i wielkością kubków/filiżanek.

Po każdym naciśnięciu przycisków kawy espresso „☕”, kawy z kremem „☕”, kawy „☕” i kawy po amerykańsku „☕” urządzenie zaparza domyślnie ustawioną ilość produktu. Do każdego przycisku przypisane jest niezależne nalewanie.

Poniższa operacja wyjaśnia programowanie przycisku kawy espresso „☕”.

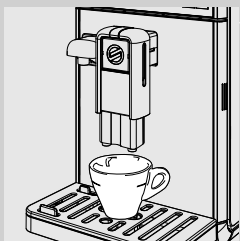

- 1 Ustawić filiżankę pod dozownikiem kawy.



- 2 Trzymać wciśnięty przycisk kawy espresso „☕” aż do pojawienia się ikony „MEMO”, następnie zwolnić przycisk. W tym momencie urządzenie jest programowane. Urządzenie rozpoczyna zaparzanie kawy.

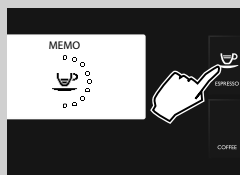

- 3 Nacisnąć przycisk kawy espresso „☕” w momencie, gdy zostanie nalana odpowiednia ilość kawy.

W tym momencie przycisk kawy espresso „☕” jest zaprogramowany. Po każdym naciśnięciu przycisku urządzenie zaparzy taką samą ilość kawy espresso, jaka została zaprogramowana.



Uwaga:

wykonać powyższe operacje, aby zaprogramować przyciski kawy z kremem „☕”, kawy „☕” i kawy po amerykańsku „☕”.

Nacisnąć ponownie przycisk wybranej kawy, aby przerwać parzenie po nalaniu odpowiedniej ilości.

Ilość napoju można także zaprogramować w pozycji „EDYTUJ PROFILE” (zob. rozdział „Programowanie napoju”, opcja „ILOŚĆ KAWY”).

PARZENIE KAWY



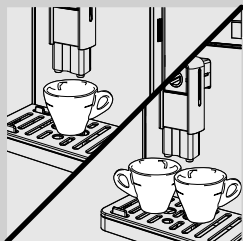

Przed zaparzeniem kawy należy sprawdzić, czy na wyświetlaczu nie ma sygnalizacji oraz czy pojemnik na wodę i pojemnik na kawę ziarnistą są napełnione.

Parzenie kawy na bazie kawy ziarnistej



- 1 Ustawić 1 lub 2 filiżanki pod dozownikiem kawy.



- 2 Nacisnąć przycisk „”, aby zaparzyć kawę espresso, przycisk „”, aby zaparzyć kawę z kremem, przycisk „”, aby zaparzyć kawę, lub przycisk „”, aby zaparzyć kawę po amerykańsku.



- 3 Aby zaparzyć 1 kawę, należy nacisnąć odpowiedni przycisk tylko jeden raz. Wyświetlony zostanie obraz pokazany z boku.



- 4 Aby zaparzyć 2 kawy, należy nacisnąć odpowiedni przycisk kolejno dwa razy. Wyświetlony zostanie obraz pokazany z boku.



Uwaga:

w tym trybie pracy urządzenie automatycznie rozpocznie mielenie i dozowanie odpowiedniej ilości kawy.

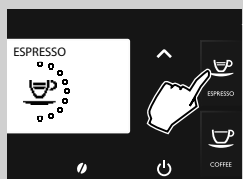

- 5 Po zakończeniu cyklu wstępnego parzenia kawa zacznie wypływać z dozownika kawy.
- 6 Parzenie kawy zostanie automatycznie przerwane, kiedy ustawiony poziom zostanie osiągnięty. Istnieje jednak możliwość wcześniejszego przerwania parzenia kawy poprzez naciśnięcie tego samego przycisku, którego użyto do rozpoczęcia parzenia.

Parzenie kawy na bazie kawy wstępnie zmielonej

Ta funkcja pozwala na stosowanie kawy wstępnie zmielonej i bezkofeinowej. Funkcja kawy wstępnie zmielonej umożliwia zaparzenie tylko jednej kawy na raz.

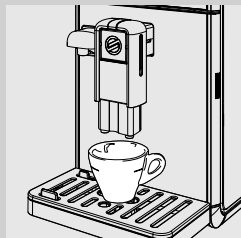



- 1 Ustawić filiżankę pod dozownikiem kawy.



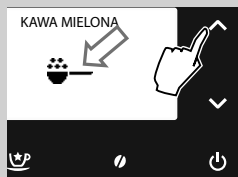

- 2 Nacisnąć przycisk „”, aby przejść do menu wyboru aromatu.

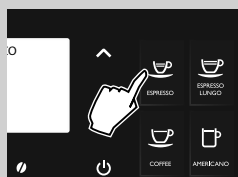

- 3 Aby wybrać funkcję parzenia kawy wstępnie zmielonej, należy nacisnąć przyciski przewijania „” lub „” do momentu pojawienia się ikony „”.



- 4 Nacisnąć przycisk „”, aby zaparzyć kawę espresso, przycisk „”, aby zaparzyć kawę z kremem, lub przycisk „”, aby zaparzyć kawę.

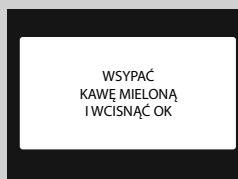

- 5 Po wybraniu produktu urządzenie prosi o potwierdzenie wsypania kawy w proszku.

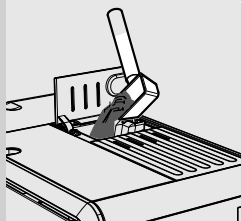

6 Otworzyć pokrywkę przegródki na kawę wstępnie zmieloną.

7 Dosypać do przegródki miarkę kawy wstępnie zmielonej. Stosować tylko miarkę załączoną do urządzenia, następnie założyć pokrywkę przegródki na kawę wstępnie zmieloną.



Uwaga:

Do przegródki na kawę wstępnie zmieloną należy wsypywać tylko kawę wstępnie zmieloną. Wprowadzanie innych substancji lub przedmiotów może spowodować poważne uszkodzenie urządzenia. W takim wypadku naprawa nie jest objęta gwarancją.

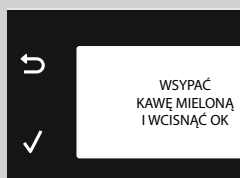

8 Nacisnąć przycisk „✓”. Po zakończeniu cyklu wstępnego parzenia kawa zacznie wypływać z dozownika kawy.



9 Parzenie kawy zostanie automatycznie przerwane, kiedy ustawiony poziom zostanie osiągnięty. Istnieje jednak możliwość wcześniejszego przerwania parzenia kawy poprzez ponowne naciśnięcie przycisku wybranego napoju.

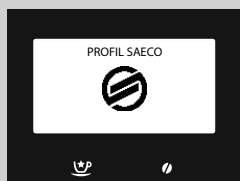

Po zakończeniu parzenia urządzenie powraca do menu głównego.

Aby zaparzyć kolejne kawy na bazie kawy wstępnie zmielonej, należy powtórzyć czynności opisane powyżej.



Uwaga:

Jeżeli do przegródki nie zostanie wsypana kawa wstępnie zmielona, zostanie nalana tylko woda.

Jeżeli doza jest zbyt duża lub jeżeli zostaną wsypane 2 lub więcej miarek kawy, urządzenie usunie nadmiar kawy wstępnie zmielonej do kasetki na fusy. Nie można zapisać wielkości parzonej kawy wstępnie zmielonej.



Uwaga:

Ta funkcja jest aktywna przez 30 sekund, następnie urządzenie kasuje wybór i powraca do poprzedniego stanu.

DZBANEK NA MLEKO

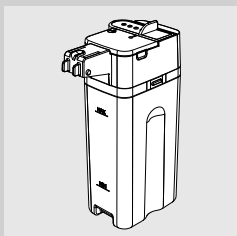

W niniejszym rozdziale przedstawiono, w jaki sposób należy korzystać z dzbanka w celu przygotowania napojów na bazie mleka.

Uwaga:

Przed użyciem dzbanka na mleko należy dokładnie go wyczyścić zgodnie z opisem zawartym w rozdziale „Czyszczenie i konserwacja”. Zalecamy napełnienie dzbanka zimnym mlekiem (około 5°C).

Uwaga:

Do przygotowywania napojów należy używać tylko dzbanka z mlekiem, a do jego czyszczenia wody.

Napełnianie dzbanka na mleko

Dzbanek na mleko można napełnić przed użyciem lub w trakcie używania.

- 1** Podnieść pokrywkę dzbanka tak, jak przedstawiono na ilustracji.

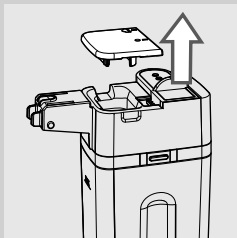

- 2** Wlać mleko do dzbanka: mleko musi znajdować się między poziomem minimalnym (MIN) i poziomem maksymalnym (MAX) oznaczonym na dzbanku. Założyć pokrywkę dzbanka.

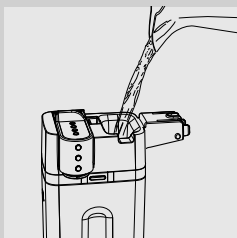

- 3** Dzbanek na mleko jest gotowy do użycia.

Wkładanie dzbanka na mleko

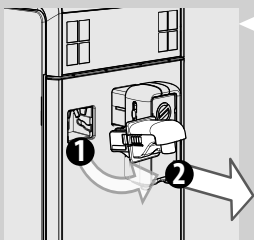

- 1** Jeżeli dozownik wody jest zainstalowany, należy go zdjąć zgodnie z opisem na ilustracji:
 - Nacisnąć dwa przyciski boczne, aby odblokować dozownik i lekko go podnieść;
 - Pociągnąć za dozownik gorącej wody, aby go wyjąć.

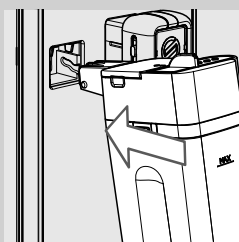

- 2** Delikatnie nachylić dzbanek na mleko. Włożyć go całkowicie do prowadnic w urządzeniu.

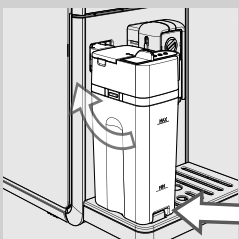

- 3** Nacisnąć dzbanek i obrócić go w dół, następnie zaczepić o tacę ociekową. Nie wciskać dzbanka na siłę.

Wymywanie dzbanka na mleko

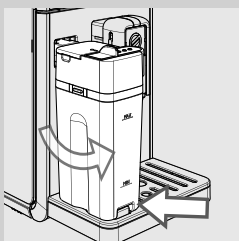

- 1** Obrócić dzbanek do góry, aż odzepi się od wkładki umieszczonej w tacy ociekowej. Następnie wyjąć go.

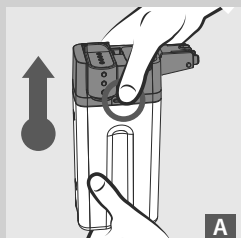
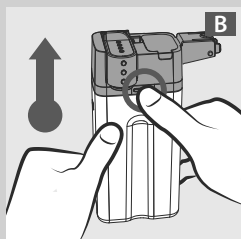
Opróżnianie dzbanka na mleko**A****B**

1 Nacisnąć jeden z dwóch przycisków zwalniających, aby wyjąć górną część dzbanka tak, jak przedstawiono na ilustracjach (A lub B).

2 Podnieść górną część dzbanka. Opróżnić dzbanek na mleko i odpowiednio go wyczyścić.

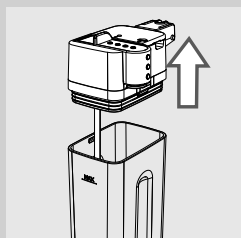
**Uwaga:**

po każdym użyciu należy wyczyścić dzbanek na mleko zgodnie z opisem przedstawionym w rozdziale „Czyszczenie i konserwacja”.

PARZENIE NAPOJÓW NA BAZIE MLEKA



Uwaga:

Niebezpieczeństwo poparzeń! Na początku parzenia mleko i para może przez chwilę pryskać. Przed wyjęciem dzbanka na mleko należy poczekać na zakończenie cyklu.

Na panelu sterowania znajdują się przyciski do automatycznego przygotowywania kawy espresso macchiato „☕”, cappuccino „☕”, mleka z kawą (latte macchiato) „☕” i gorącego mleka „☕”.

Tytułem przykładu przedstawiono parzenie cappuccino „☕”.

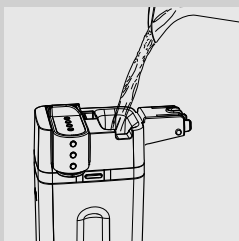

1

Napełnić dzbanek mlekiem. Mleko musi znajdować się między poziomem minimalnym (MIN) i poziomem maksymalnym (MAX) oznaczonym na dzbanku. Założyć pokrywkę dzbanka.



Uwaga:

Stosować zimne mleko (~5°C / 41°F) o zawartości białka co najmniej 3%, aby zapewnić jak najlepszą jakość cappuccino. Można stosować mleko pełnotłuste lub odtłuszczone, w zależności od indywidualnych upodobań.

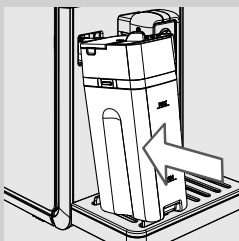

2

Włożyć dzbanek do urządzenia.

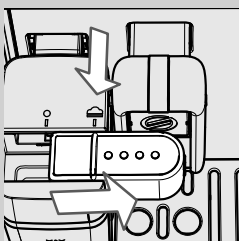

3

Wyjąć dozownik dzbanka poprzez obrócenie go w prawo aż do symbolu „☕”. Upewnić się, czy uchwyt dozownika jest ustawiony idealnie równo z symbolem „☕”.

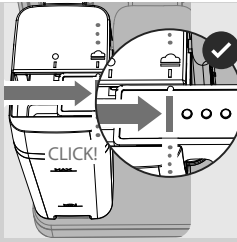

- 4 Gdy dozownik dzbanka znajdzie się w poprawnym położeniu, słychać będzie KLIKNIĘCIE!

Uwaga:

Jeżeli dozownik dzbanka nie zostanie całkowicie wyciągnięty, może wydobywać się para, a mleko może nie zostać prawidłowo spienione.

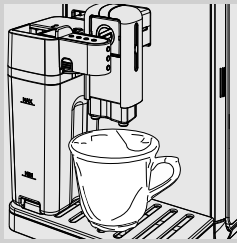

- 5 Ustawić filiżankę pod dozownikiem dzbanka.



- 6 Nacisnąć przycisk cappuccino „☕”, aby rozpocząć parzenie.

Uwaga:

Uwaga: Podczas nalewania napojów na bazie mleka naciśnięcie przycisku ESC „↶” powoduje całkowite przerwanie cyklu parzenia.



- 7 Urządzenie przypomina, że należy włożyć dzbanek i wyjąć dozownik dzbanka.



- 8 Urządzenie mieli zaprogramowaną ilość kawy.

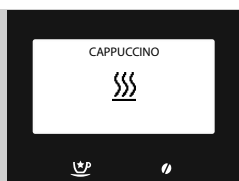

9 Urządzenie potrzebuje czasu na wstępne nagrzanie. W tej fazie wyświetlany jest symbol przedstawiony z boku.



10 Urządzenie rozpoczyna nalewanie mleka. Aby przerwać nalewanie, należy ponownie nacisnąć przycisk wybranego napoju. Nalewanie zakończy się po upływie kilku sekund.

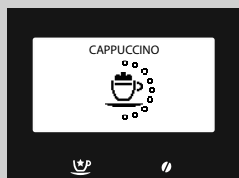

11 Po zakończeniu nalewania spienionego mleka urządzenie naleje kawę. Aby przerwać nalewanie, należy ponownie nacisnąć przycisk wybranego napoju.



Uwaga:

Po użyciu dzbanka na mleko należy go wyczyścić zgodnie z opisem zawartym w rozdziale „Czyszczenie i konserwacja”.



Uwaga:

Aby przygotować kawę espresso macchiato „☕”, mleko z kawą (latte macchiato) „☕” lub gorące mleko „☕”, należy wykonać powyższe zalecenia, a po dojściu do punktu 5 należy nacisnąć przycisk wybranego produktu.

Cykl AUTOMATYCZNEGO CZYSZCZENIA dzbanka

Po zakończeniu przygotowywania jednego lub kilku produktów na bazie mleka urządzenie umożliwia wykonanie szybkiego czyszczenia przewodów dzbanka.

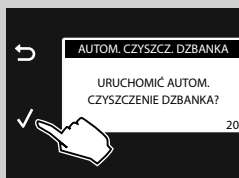

- 1 Pojawi się następujący ekran przez 20 sekund. Nacisnąć przycisk „✓”, aby rozpocząć cykl.



Uwaga:

jeżeli użytkownik zamierza przygotować inny napój na bazie mleka lub nie zamierza wykonywać cyklu płukania, powinien nacisnąć przycisk „↶”.

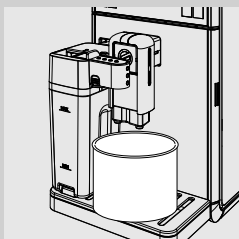

- 2 Wyjąć dozownik dzbanka poprzez obrócenie go w prawo aż do symbolu „☰”. Ustawić pojemnik pod dozownikiem dzbanka.

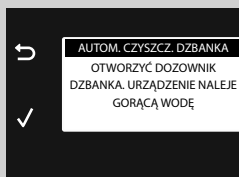

- 3 Nacisnąć przycisk „✓”.

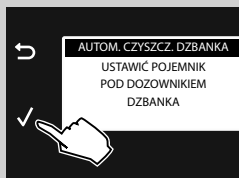

- 4 Na wyświetlaczu pojawia się komunikat informujący o wykonywaniu cyklu. Po zakończeniu należy zamknąć dozownik dzbanka poprzez przesunięcie go do symbolu „●”, a następnie opróżnić pojemnik.



Regulacja ilości napoju na bazie mleka

Po każdym naciśnięciu przycisku kawy espresso macchiato „☕”, cappuccino „☕”, mleka z kawą (latte macchiato) „☕” i gorącego mleka „☕” urządzenie należy do filiżanki domyślnie ustawioną ilość wybranego napoju. Urządzenie pozwala na regulację ilości każdego napoju zgodnie z indywidualnymi gustami i wielkością filiżanek.

Tytułem przykładu przedstawiono parzenie cappuccino „☕”.

- 1 Napełnić dzbanek na mleko i ustawić go w urządzeniu.
- 2 Wyjąć dozownik dzbanka poprzez obrócenie go w prawo aż do symbolu „☕”. Ustawić filiżankę pod dozownikiem dzbanka.

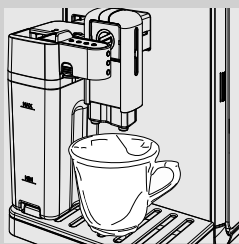

- 3 Trzymać wciśnięty przycisk cappuccino „☕” aż do pojawienia się obrazu pokazanego z boku, następnie zwolnić przycisk. Urządzenie przypomina, że należy włożyć dzbanek i wyjąć dozownik dzbanka. W tym momencie urządzenie jest programowane.

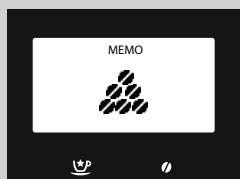

- 4 Urządzenie ma zaprogramowaną ilość kawy.

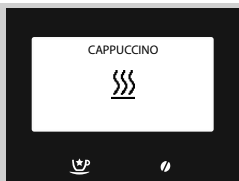

5 Urządzenie potrzebuje czasu na wstępne nagrzanie. W tej fazie wyświetlany jest symbol przedstawiony z boku.

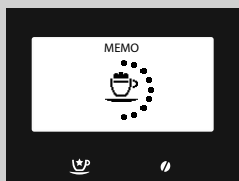

6 Gdy w urządzeniu pojawi się symbol przedstawiony z boku, oznacza to, że rozpoczyna się nalewanie spienionego mleka do filiżanki. Po nalaniu odpowiedniej ilości spienionego mleka należy ponownie nacisnąć przycisk wybranego napoju. Nalewanie zakończy się po upływie kilku sekund.



Uwaga:

Jeżeli nalewane jest gorące mleko „☺”, regulacja kończy się w punkcie numer sześć.

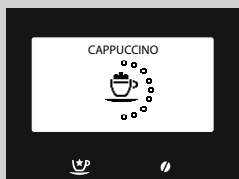

7 Po zakończeniu nalewania spienionego mleka urządzenie rozpoczyna parzenie kawy. Po nalaniu odpowiedniej ilości należy nacisnąć ponownie przycisk wybranego napoju.

W tym momencie przycisk cappuccino „☺” jest zaprogramowany. Po każdym naciśnięciu urządzenie naleje zaprogramowaną ilość cappuccino.



Uwaga:

Aby zaprogramować kawę espresso macchiato „☺”, mleko z kawą (latte macchiato) „☺” lub gorące mleko „☺”, należy wykonać powyższe zalecenia, a po dojściu do punktu 3 należy nacisnąć przycisk wybranego produktu.

NAPOJE SPECIAL

Urządzenie jest przystosowane do zaparzania innych produktów oprócz wyżej wymienionych. W tym celu należy wykonać następujące czynności:



- 1 Nacisnąć przycisk „☕”, aby przejść do menu „NAPOJE SPECIAL”.

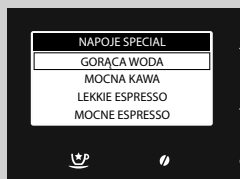

- 2 Wybrać napój poprzez naciśnięcie przycisku „✓” lub przycisku „^”. Następnie nacisnąć przycisk „✓”, aby rozpocząć przygotowywanie.

- 3 Aby przerwać przygotowywanie napoju, należy ponownie nacisnąć przycisk napojów specjal „☕” lub przycisk „↶”.



Uwaga:

w przypadku naciśnięcia przycisku napojów specjal „☕” bez wybrania żadnego produktu urządzenie powraca do menu głównego po upływie 3 minut.

Funkcja napojów specjal umożliwia nalewanie tylko jednego napoju na raz. Aby nalać więcej napojów, należy powtórzyć operację.

Gorąca woda



Uwaga:

Niebezpieczeństwo poparzeń! Na początku parzenia gorąca woda i para może przez chwilę pryskać. Przed wyjęciem dozownika wody należy poczekać na zakończenie cyklu.

- 1 Jeżeli dzbanek na mleko jest włożony, należy go wyjąć. Pochylić lekko dozownik wody i włożyć go całkowicie do prowadnic w urządzeniu.

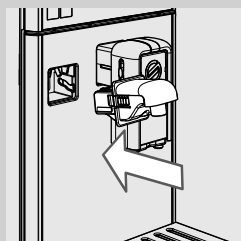

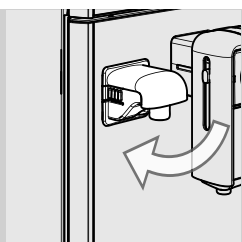

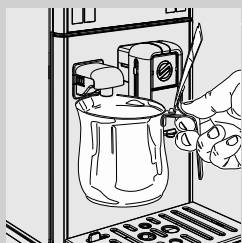

- 2 Nacisnąć dozownik wody i obrócić go w dół, następnie zaczepić w urządzeniu zgodnie z opisem na ilustracji.



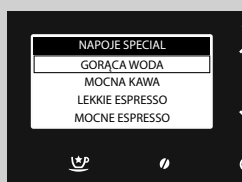

- 3 Ustawić pojemnik pod dozownikiem gorącej wody.

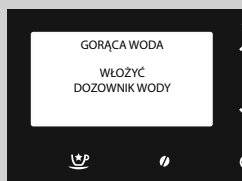

- 4 Nacisnąć przycisk „”, aby przejść do menu „NAPOJE SPECIAL”.

- 5 Nacisnąć przycisk „”, aby rozpocząć przygotowywanie.



- 6 Wyświetlony zostanie symbol przedstawiony z boku. Urządzenie sygnalizuje, że należy zainstalować dozownik wody. Sprawdzić, czy dozownik wody jest prawidłowo zainstalowany. Nacisnąć „”, aby potwierdzić. Urządzenie rozpoczyna nalewanie gorącej wody.



- 7 Urządzenie potrzebuje czasu na wstępne nagrzanie. W tej fazie wyświetlany jest symbol przedstawiony z boku.

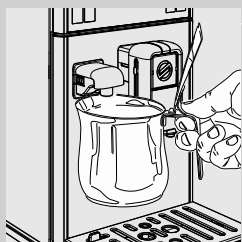

- 8 Nalać odpowiednią ilość gorącej wody. Aby przerwać nalewanie gorącej wody, należy nacisnąć przycisk „”.

Regulacja nalewania gorącej wody



Uwaga:

Niebezpieczeństwo poparzeń! Na początku parzenia gorąca woda i para może przez chwilę przyskać. Przed wyjęciem dozownika wody należy poczekać na zakończenie cyklu.

1 Upewnić się, czy urządzenie jest gotowe do nalewania gorącej wody.

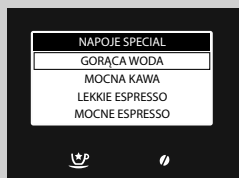

2 Nacisnąć przycisk „☺☕”, aby przejść do menu „NAPOJE SPECIAL”.

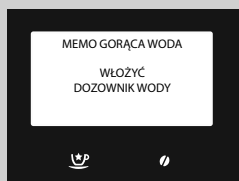

3 Trzymać wciśnięty przycisk „☑” aż do pojawienia się obrazu pokazanego z boku, następnie zwolnić przycisk.

4 Nacisnąć „☑”, aby zatwierdzić. Urządzenie rozpoczyna nalewanie gorącej wody.

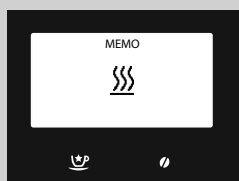

5 Urządzenie potrzebuje czasu na wstępne nagrzanie. W tej fazie wyświetlany jest symbol przedstawiony z boku.

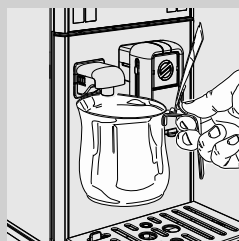

6 Nalać odpowiednią ilość gorącej wody.

Aby przerwać nalewanie gorącej wody, należy ponownie nacisnąć przycisk napojów specjal „☺☕”.

W tym momencie ilość nalewanej wody jest zaprogramowana. Po każdym naciśnięciu urządzenie naleje zaprogramowaną ilość gorącej wody.

Parzenie innych napojów z menu „Napoje specjal”

Menu pozwala na parzenie innych napojów w zależności od indywidualnych upodobań.

Tytułem przykładu przedstawiono parzenie mocnej kawy.



Uwaga:

Aby zaparzyć inne napoje z menu, należy wykonać tę samą operację. Tylko podczas parzenia „kawy z mlekiem” konieczne jest przygotowanie urządzenia tak jak dla cappuccino.

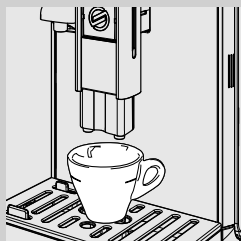

- 1 Ustawić 1 filiżankę pod dozownikiem kawy.

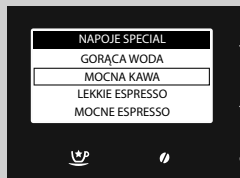

- 2 Nacisnąć przycisk „☕P”, aby przejść do menu „NAPOJE SPECJAL”.
- 3 Wybrać napój poprzez naciśnięcie przycisku „✓” aż do pozycji „MOCNA KAWA”.
- 4 Nacisnąć przycisk „✓”, aby rozpocząć przygotowywanie.
- 5 Parzenie kawy zostanie automatycznie przerwane, kiedy ustawiony poziom zostanie osiągnięty. Istnieje jednak możliwość wcześniejszego przerwania parzenia kawy poprzez ponowne naciśnięcie przycisku „Napoje specjal” „☕P”.

Regulacja ilości innych napojów z menu „Napoje specjal” nalewanych do filiżanki

Ta operacja pozwala na regulację ilości innych napojów z menu nalewanych do filiżanki, w zależności od indywidualnych upodobań.

Tytułem przykładu przedstawiono parzenie mocnej kawy.



Uwaga:

Aby zaparzyć inne napoje z menu, należy wykonać tę samą operację. Tylko podczas parzenia „kawy z mlekiem” konieczne jest przygotowanie urządzenia tak jak dla cappuccino.

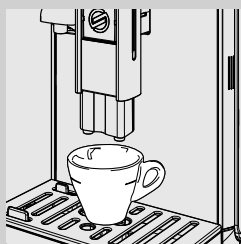

- 1 Ustawić 1 filiżankę pod dozownikiem kawy.

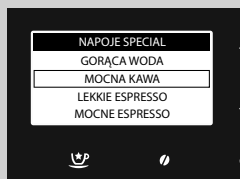

- 2 Nacisnąć przycisk „☰”, aby przejść do menu „NAPOJE SPECIAL”.

- 3 Wybrać napój poprzez naciśnięcie przycisku „✓” aż do pozycji „MOCNA KAWA”.

- 4 Trzymać wciśnięty przycisk „✓” aż do pojawienia się napisu „MEMO”, następnie zwolnić przycisk. W tym momencie urządzenie jest programowane. Urządzenie rozpoczyna zaparzanie kawy.



- 5 Nacisnąć przycisk „☰” w momencie, gdy zostanie nalana odpowiednia ilość kawy.

W tym momencie napój jest zaprogramowany. Po każdym dokonaniu wyboru urządzenie zaparzy taką samą ilość napoju, jaka została zaprogramowana.



Uwaga:

Tylko w przypadku parzenia „kawy z mlekiem” konieczne jest oddzielne programowanie ilości mleka i kawy tak, jak przedstawiono odnośnie programowania cappuccino.

PROGRAMOWANIE NAPOJU

Urządzenie pozwala na indywidualne ustawienie każdego napoju w zależności od upodobań użytkownika oraz na zapisanie własnych ustawień w profilu osobistym.

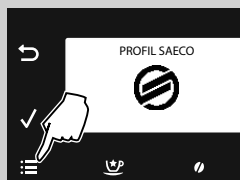

1 Nacisnąć przycisk „☰”, aby przejść do menu głównego urządzenia.



2 Nacisnąć „✓”, aby zatwierdzić.

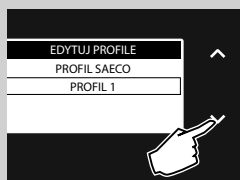

3 Nacisnąć przycisk „▼”, aby wybrać włączony profil, w którym programowany będzie napój.

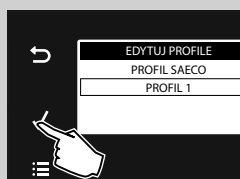

4 Nacisnąć „✓”, aby zatwierdzić.

**Uwaga:**

w tym przypadku tytułem przykładu przedstawiono parametry, które można ustawić w celu zaparzenia cappuccino. Regulację innych napojów wykonuje się w taki sam sposób. W napojach zawierających tylko kawę parametry mleka są niedostępne.

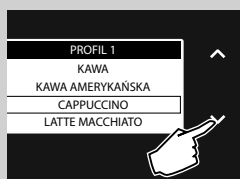

5 Nacisnąć przycisk „▼”, aby wybrać „CAPPUCCINO”.

6 Nacisnąć „✓”, aby zatwierdzić.



Pojawią się parametry, które można regulować.

Aby je wybrać, należy nacisnąć przyciski przewijania „▼” lub „▲”.

Nacisnąć przycisk „✓”, aby wejść.

Aby powrócić do poprzedniej strony, należy nacisnąć przycisk „↶”.

Aby powrócić do ekranu głównego, należy nacisnąć przycisk „☰”.

Aromat



To ustawienie reguluje ilość kawy do mielenia.

●●●●●●●● = aromat bardzo lekki

●●●●●●●● = aromat lekki

●●●●●●●● = aromat normalny

●●●●●●●● = aromat mocny

●●●●●●●● = aromat bardzo mocny

●●●●●●●● = aromat super mocny

☰ = kawa mielona

Nacisnąć przyciski przewijania „▼” lub „▲”, aby dokonać wyboru, następnie nacisnąć przycisk „✓”, aby zatwierdzić.

Ilość kawy



Poprzez regulację paska na wyświetlaczu za pomocą przycisków przewijania „▼” lub „▲” można wybrać ilość wody do parzenia kawy.

Nacisnąć „✓”, aby zatwierdzić regulację.

Temperatura

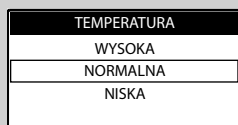

To ustawienie umożliwia regulację temperatury kawy.

NISKA: niska temperatura.

NORMALNA: średnia temperatura.

WYSOKA: wysoka temperatura.

Nacisnąć przyciski przewijania „▼” lub „▲”, aby dokonać wyboru, następnie nacisnąć przycisk „✓”, aby zatwierdzić.





Smak

To ustawienie umożliwia wykonanie funkcji wstępnego parzenia. Podczas wstępnego parzenia kawa zostaje lekko zwilżona, aby uwolnić cały jej aromat.

DELIKATNY: funkcja wstępnego parzenia nie jest wykonywana.



ZRÓWNOWAŻONY: funkcja wstępnego parzenia jest włączona.

PEŁNY: funkcja wstępnego parzenia trwa dłużej, aby uwolnić pełny smak kawy.

Nacisnąć przyciski przewijania „” lub „”, aby dokonać wyboru, następnie nacisnąć przycisk „”, aby zatwierdzić.



Ilość mleka

Poprzez regulację paska na wyświetlaczu za pomocą przycisków przewijania „” lub „” można wybrać ilość mleka używanego do wybranego napoju. Nacisnąć „”, aby zatwierdzić regulację.





Uwaga:

Opcje dotyczące stosowania mleka są przedstawione tylko dla napojów na bazie mleka.

PROGRAMOWANIE GORĄCEJ WODY

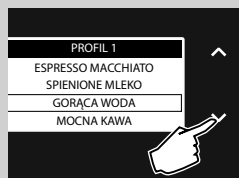
Poniższa operacja wyjaśnia programowanie gorącej wody.



1 Nacisnąć przycisk „”, aby wybrać pozycję „GORĄCA WODA”.

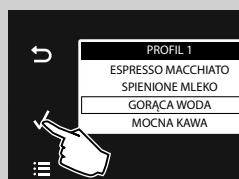

2 Nacisnąć „”, aby zatwierdzić.

Ilość wody

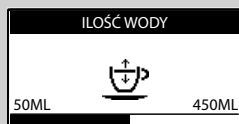

Poprzez regulację paska na wyświetlaczu za pomocą przycisków przewijania „▼” lub „▲” można wybrać ilość nalewanej gorącej wody. Nacisnąć „✓”, aby zatwierdzić regulację.

PRZYWRACANIE PARAMETRÓW NAPOJÓW

Dla każdego profilu istnieje możliwość przywrócenia ustawień fabrycznych wszystkich napojów.

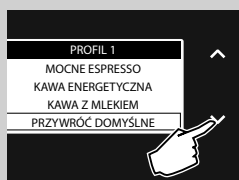

1 Nacisnąć przycisk „▼”, aby wybrać „**PRZYWRÓĆ DOMYŚLNE**”.

2 Nacisnąć dwa razy „✓”, aby zatwierdzić. We wszystkich parametrach zostaną przywrócone wartości fabryczne.



Uwaga:

To polecenie powoduje usunięcie wszystkich niestandardowych ustawień zaprogramowanych przez użytkownika.

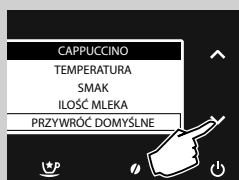

Dla każdego napoju istnieje możliwość przywrócenia ustawień fabrycznych wszystkich parametrów.

1 Po wybraniu odpowiedniego napoju należy nacisnąć przycisk „▼”, aby wybrać „**PRZYWRÓĆ DOMYŚLNE**”.

2 Nacisnąć dwa razy „✓”, aby zatwierdzić. We wszystkich parametrach zostaną przywrócone wartości fabryczne.



Uwaga:

To polecenie powoduje usunięcie wszystkich niestandardowych ustawień zaprogramowanych przez użytkownika w wybranym produkcie.

PROGRAMOWANIE URZĄDZENIA

Urządzenie umożliwia zindywidualizowanie ustawień funkcjonowania. Ustawienia te są stosowane do wszystkich profili użytkownika.

- 1 Nacisnąć przycisk „☰”, aby przejść do menu głównego urządzenia.

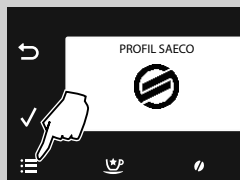

- 2 Nacisnąć przycisk „▼”, aby wybrać „USTAWIENIA”.

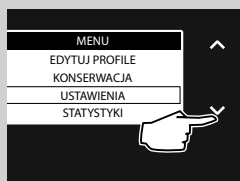

- 3 Nacisnąć „✓”, aby zatwierdzić.

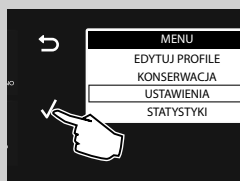

Poniżej przedstawione są parametry, które można regulować.

Aby je wybrać, należy nacisnąć przyciski przewijania „▼” lub „▲”.

Nacisnąć przycisk „✓”, aby wejść.

Aby powrócić do poprzedniej strony, należy nacisnąć przycisk „↶”.

Aby powrócić do ekranu głównego, należy nacisnąć przycisk „☰”.



Ustawienia wody

USTAWIENIA WODY umożliwiają regulację parametrów wody, aby zapewnić idealny smak kawy.

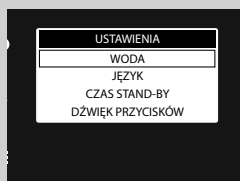

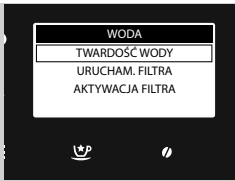

W opcji **TWARDOSC WODY** można zaprogramować stopień twardości wody.

Informacje na temat twardości wody znajdują się w rozdziale „Pomiar i programowanie twardości wody”.

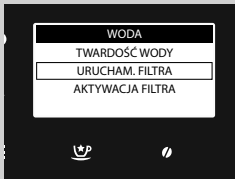

W opcji **URUCHAM. FILTRA** urządzenie informuje użytkownika o konieczności wymiany filtra wody.

OFF: Filtr i powiadomienie są wyłączone. (**Wartość domyślna**) Ustawienie wartości na OFF powoduje wyłączenie filtra i powiadomienia o konieczności wymiany.

ON: Filtr i powiadomienie są włączone (powiadomienie jest ustawiane automatycznie w momencie aktywacji filtra).

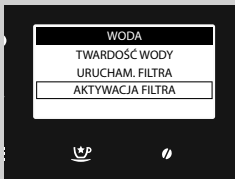

W opcji **AKTYWACJA FILTRA** aktywuje się filtr po jego zainstalowaniu lub wymianie. Zapoznać się z rozdziałem „Instalacja filtra wody INTENZA+”.

Ustawienia języka



To ustawienie jest ważne dla zapewnienia automatycznej regulacji parametrów urządzenia w zależności od kraju użytkownika.

Ustawienia Stand-by



Opcja **STAND-BY** określa, po jakim czasie od ostatniego zaparzenia urządzenie przejdzie w tryb stand-by. Czas stand-by wynosi 15, 30, 60 i 180 minut.

Domyślnie czas jest nastawiony na 15 minut.

Dźwięk przycisków

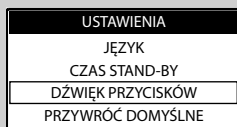

To ustawienie umożliwia włączenie dźwięku urządzenia podczas naciśnięcia przycisku.

OFF: Sygnał dźwiękowy wyłączony

ON: Sygnał dźwiękowy włączony

Ustawienia fabryczne



Po wybraniu opcji **PRZYWRÓĆ DOMYŚLNE** we wszystkich ustawieniach urządzenia zostaną przywrócone wartości domyślne. Wszystkie parametry indywidualne zostaną usunięte.

STATYSTYKI

Urządzenie umożliwia sprawdzenie, ile napojów zostało przygotowanych. Takie rozwiązanie pozwala na zaprogramowanie czynności konserwacyjnych przedstawionych w instrukcji obsługi.

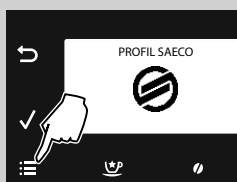

- 1 Nacisnąć przycisk, , aby przejść do menu głównego urządzenia.



- 2 Nacisnąć przycisk, , aby wybrać „STATYSTYKI”.

- 3 Nacisnąć , aby zatwierdzić.

Urządzenie przedstawi ilość zaparzonych napojów z każdej pozycji.

KONSERWACJA

To menu pozwala na ustawienie wszystkich cykli automatycznych zapewniających prawidłową konserwację urządzenia.



- 1 Nacisnąć przycisk „☰”, aby przejść do menu głównego urządzenia.



- 2 Nacisnąć przycisk „▼”, aby wybrać „KONSERWACJA”.

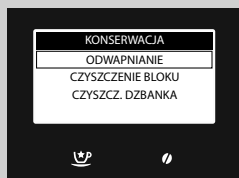

- 3 Nacisnąć „✓”, aby zatwierdzić.

- 4 Nacisnąć przyciski „▼” lub „▲”, aby wybrać cykl do włączenia.

Poniżej przedstawione są cykle, które można włączyć.

Odwapnianie

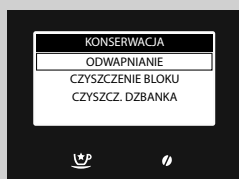

Funkcja **ODWAPNIANIE** uruchamia cykl odwapniania (patrz rozdział „Odwapnianie”).

Cykl czyszczenia bloku

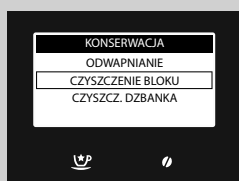

Funkcja **CZYSZCZENIE BLOKU** umożliwia comiesięczne czyszczenie bloku kawy (patrz rozdział „Comiesięczne czyszczenie bloku kawy przy pomocy pastylek odtłuszczających”).

Czyszczenie dzbanka



Menu **CZYSZCZ. DZBANKA** umożliwia obsługę czyszczenia dzbanka.

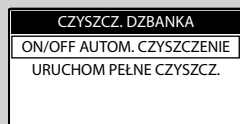

W menu **ON/OFF AUTOM. CZYSZCZENIE** znajdują się przyciski umożliwiające obsługę „**Szybkiego cyklu płukania**”, który pojawia się po nalaniu napoju na bazie mleka.

OFF: Cykl wyłączony

ON: Cykl włączony.

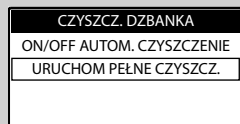

Menu **URUCHOM PEŁNE CZYSZCZ.** umożliwia uruchomienie czyszczenia dzbanka na mleko (patrz rozdział „Comiesięczne czyszczenie dzbanka na mleko”).

CZYSZCZENIE I KONSERWACJA

Codziennie czyszczenie urządzenia



Ostrzeżenie:

Regularne czyszczenie i konserwacja urządzenia są niezbędne do zapewnienia długiego okresu użytkowania urządzenia. Urządzenie jest stale narażone na działanie wilgoci, kawy i kamienia!

W niniejszym rozdziale przedstawiono w sposób szczegółowy, jakie czynności należy wykonać i z jaką częstotliwością. Niewykonywanie tych czynności spowoduje awarię urządzenia. W takim wypadku naprawa NIE jest objęta gwarancją!



Uwaga:

- Do czyszczenia urządzenia stosować miękką ściereczkę zwilżoną w wodzie.
- W zmywarce można myć kratkę na filiżanki, wewnętrzną tacę ociekową, kasetkę na fusy i elementy dzbanka określone w punkcie „Cotygodniowe czyszczenie dzbanka na mleko”. Wszystkie inne elementy należy myć w ciepłej wodzie.
- Nie zanurzać urządzenia w wodzie.
- Do czyszczenia urządzenia nie wolno używać alkoholu, rozpuszczalników i/lub ostrych przedmiotów.
- Nie suszyć urządzenia i/lub jego elementów w kuchence mikrofalowej i/lub w piekarniku.

Codziennie, kiedy urządzenie jest włączone, należy opróżnić i wyczyścić kasetkę na fusy i tacę ociekową (wewnętrzną). Wykonać następujące czynności:

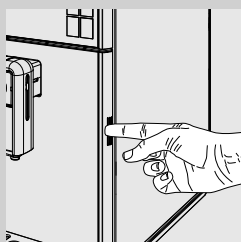

- 1** Nacisnąć przycisk w obudowie i otworzyć drzwiczki serwisowe.

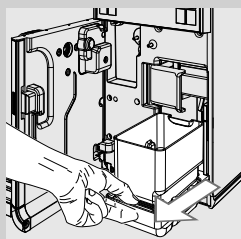

- 2** Wyjąć tacę ociekową (wewnętrzną) i kasetkę na fusy.

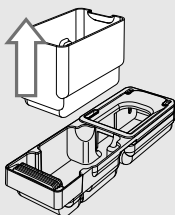

3 Opróżnić kasetkę na fusy i umyć ją w świeżej wodzie.

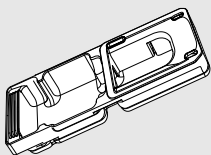

4 Opróżnić i umyć w świeżej wodzie tacę ociekową (wewnętrzną) i pokrywkę.

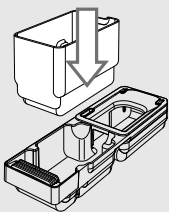

5 Zamontować poprawnie wszystkie elementy.

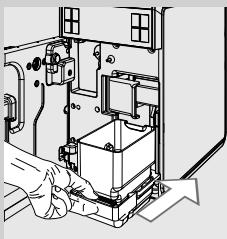

6 Włożyć tacę i kasetkę na fusy i zamknąć drzwiczki serwisowe.

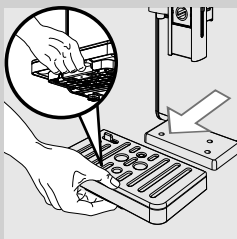

7 Nacisnąć dźwigenkę umieszczoną na dole i wyjąć tacę ociekową (zewnętrzną), następnie opróżnić ją i umyć.

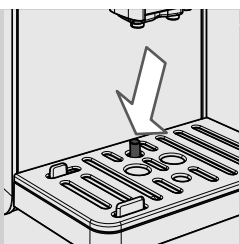
**Uwaga:**

czynność tę należy wykonywać również wtedy, gdy wskaźnik pełnej tacy ociekowej jest podniesiony.

Codzienne czyszczenie pojemnika na wodę

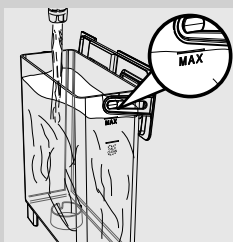

- 1** Zdjąć mały biały filtr lub filtr wody INTENZA+ (jeżeli jest zamontowany) z pojemnika i umyć oba filtry w świeżej wodzie.
- 2** Założyć mały biały filtr lub filtr wody INTENZA+ (jeżeli jest zamontowany) w odpowiednim miejscu, lekko go dociskając i przekręcając.
- 3** Napęlnić pojemnik świeżą wodą.

Codzienne czyszczenie dzbanka na mleko

Oprócz szybkiego cyklu płukania dzbanka codziennie należy również wykonać czyszczenie dzbanka zgodnie z poniższym opisem. Takie rozwiązanie gwarantuje higienę i przygotowywanie spienionego mleka o idealnej konsystencji.

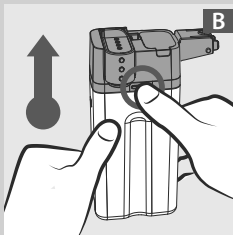
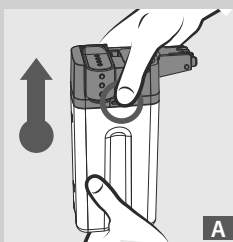

- 1** Nacisnąć jeden z dwóch przycisków zwalniających, aby wyjąć górną część dzbanka tak, jak przedstawiono na ilustracjach (A lub B).

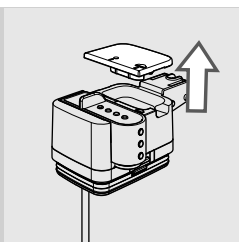

2 Zdjąć pokrywę.

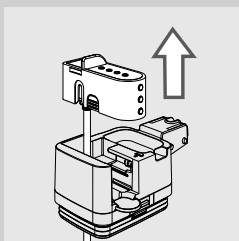

3 Podnieść dozownik dzbanka, aby wyjąć go z górnej części dzbanka.

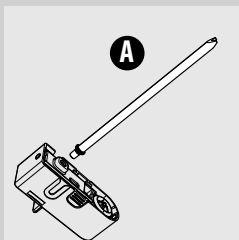

4 Wyjąć rurkę zasysającą ze złączką (A) z przystawki do spieniania mleka.

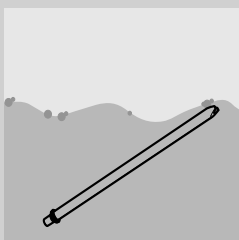

5 Umyć dokładnie świeżą wodą rurkę ze złączką.

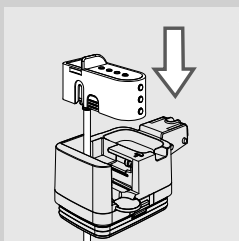

6 Po zainstalowaniu rurki zasysającej ze złączką należy włożyć dozownik dzbanka do górnej części dzbanka.

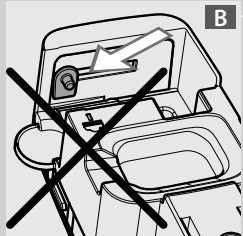
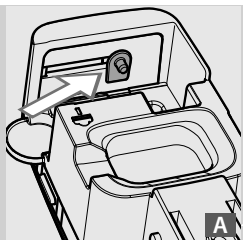

Uwaga:

Jeżeli nie można zamontować dozownika w górnej części dzbanka, oznacza to, że kołek jest w błędnym położeniu (B). Przed zamontowaniem dozownika należy przesunąć kołek do położenia (A) poprzez ręczne pchnięcie.

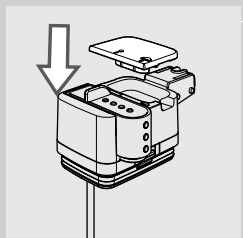

7 Włożyć pokrywkę.

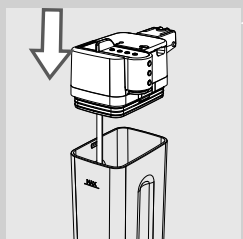

8 Umieścić górną część w dzbanku.

Cotygodniowe czyszczenie dzbanka na mleko

Cotygodniowe czyszczenie jest dokładniejsze, ponieważ usuwane są wszelkie resztki mleka z dozownika.

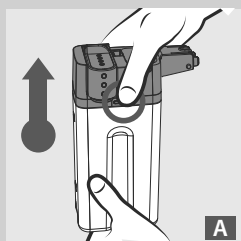

A

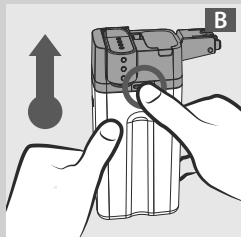

B

- 1 Nacisnąć jeden z dwóch przycisków zwalniających, aby wyjąć górną część dzbanka tak, jak przedstawiono na ilustracjach (A lub B).

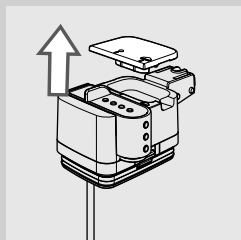

- 2 Zdjąć pokrywkę.

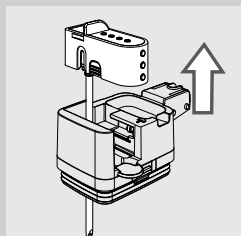

- 3 Podnieść dozownik dzbanka, aby wyjąć go z górnej części dzbanka. Dozownik dzbanka składa się z sześciu części, które należy zdjąć. Każda część jest oznaczona wielką literą (A, B, C, D, E, F).

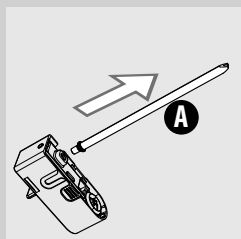

- 4 Wyjąć rurkę zasysającą ze złączką (A) z przystawki do spieniania mleka.

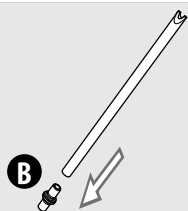

5 Wyjąć złączkę (B) z rurki zasysającej.

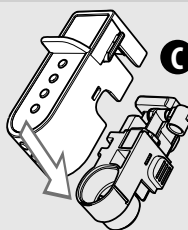

6 Odczepić pokrywkę (C) od dozownika dzbanka na mleko, wywierając lekki nacisk z boków i naciskając w dół.

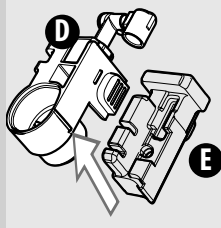

7 Zdjąć spieniacz do mleka (D) ze wspornika (E).

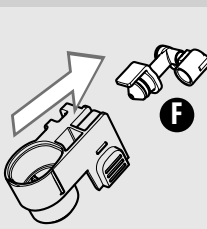

8 Wyjąć złączkę (F) ze spieniacza mleka, pociągając ją na zewnątrz.

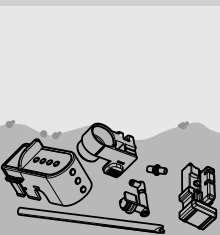

9 Dokładnie wyczyścić wszystkie elementy w letniej wodzie.



Uwaga:

Elementy można umyć w zmywarce do naczyń.

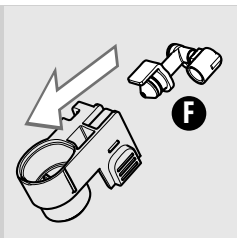

10 Włożyć złączkę (F) do spieniacza do mleka poprzez dociśnięcie jej do oporu.

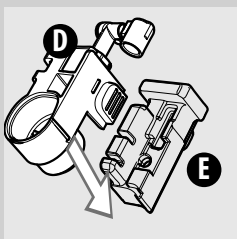

11 Włożyć speniacz (D) do wspornika (E).

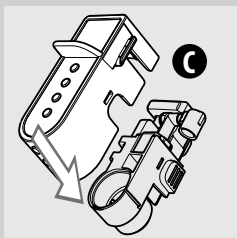

12 Zacześcić pokrywkę (C) na dozowniku dzbanka.

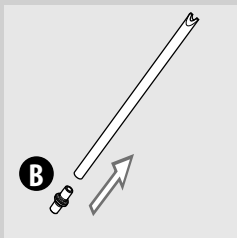

13 Włożyć złączkę (B) do rurki zasysającej.

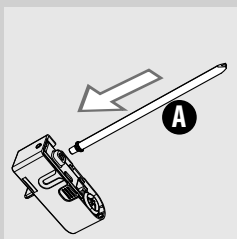

14 Włożyć rurkę zasysającą ze złączką (A) do przystawki do spieniania mleka.

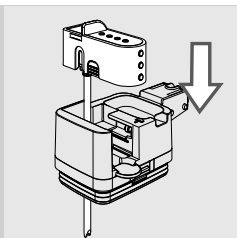

15 Włożyć dozownik do górnej części dzbanka.

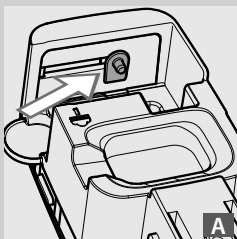

Uwaga:

Jeżeli nie można zamontować dozownika w górnej części dzbanka, oznacza to, że kołek jest w błędnym położeniu (B). Przed zamontowaniem dozownika należy przesunąć kołek do położenia (A) poprzez ręczne pchnięcie.

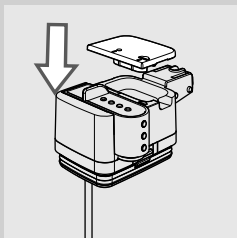
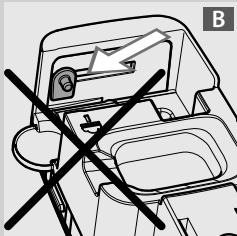

16 Włożyć pokrywkę.

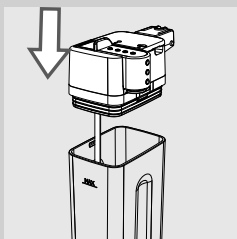

17 Założyć górną część dzbanka na mleko i sprawdzić, czy jest dobrze zamocowana.

Cotygodniowe czyszczenie bloku kawy

Blok kawy należy czyścić za każdym razem, kiedy pojemnik na kawę ziarnistą jest napełniany, lub przynajmniej raz na tydzień.

1 Wyłączyć urządzenie, naciskając przycisk „”, i wyciągnąć wtyczkę z gniazdka elektrycznego.

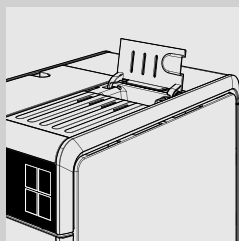

2 Otworzyć pokrywkę przegródki na kawę wstępnie zmieloną.

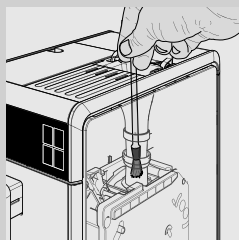

3 Wyczyścić dokładnie pędzelkiem czyszczącym przegródkę na kawę wstępnie zmieloną i upewnić się, czy w przewodzie nie ma resztek kawy.

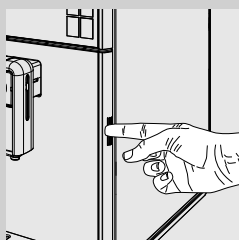

4 Nacisnąć przycisk w obudowie i otworzyć drzwiczki serwisowe.

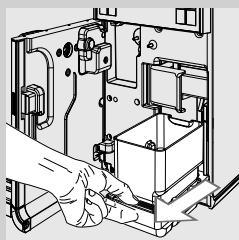

5 Wyjąć tacę ociekową (wewnętrzna) i kasetkę na fusy, następnie wyczyścić je.

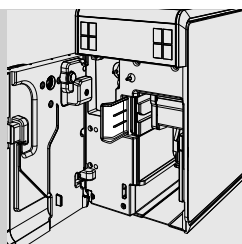

6 Otworzyć dźwignię odblokowującą blok kawy.

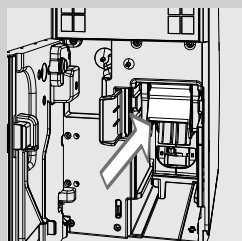

7 Chwycić uchwyt bloku kawy i pociągnąć go na zewnątrz.

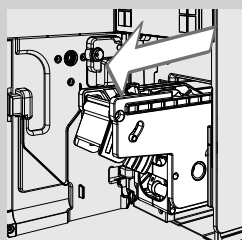

8 Wyjąć blok kawy poprzez pociągnięcie dźwigni.

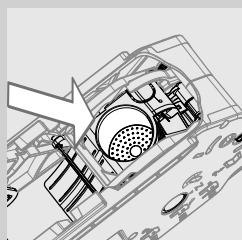

9 Umyć dokładnie blok kawy w letniej wodzie. Umyć starannie filtr bloku kawy.



Ostrzeżenie:

Do czyszczenia bloku kawy nie wolno używać detergentów ani mydła.

10 Począkać, aż blok kawy całkowicie wyschnie na powietrzu.

11 Dokładnie wyczyścić wewnętrzną część urządzenia, używając miękkiej ściereczki zwilżonej w wodzie.

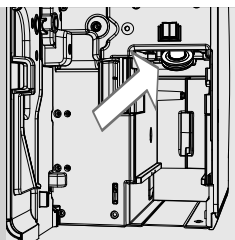

- 12** Wyczyścić dokładnie górny element filtrujący za pomocą delikatnej ściereczki, aby usunąć wszelkie resztki pyłu po kawie.



Uwaga:

Niebezpieczeństwo poparzeń! Górny element filtrujący jest gorący. Przed rozpoczęciem czyszczenia należy się upewnić, czy urządzenie ostygło. Wykonać operację co najmniej po upływie godziny od wyłączenia urządzenia.

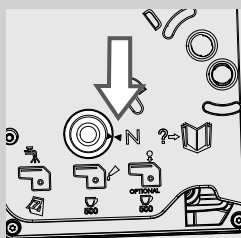

- 13** Sprawdzić, czy blok kawy znajduje się w pozycji spoczynku. Dwa punkty odniesienia muszą się na siebie nakładać. Jeżeli nie, należy wykonać czynność opisaną w punktach (14 i 15).

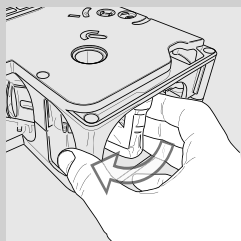

- 14** Ustawić blok kawy w pozycji spoczynki poprzez ręczne obrócenie trzpienia znajdującego się na podstawie tak, jak przedstawiono na ilustracji z boku. Obrócić trzpień do położenia blokady przedstawionego w kolejnym punkcie.

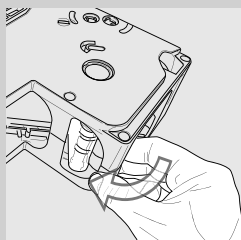

- 15** Po ustawieniu trzpienia w położeniu pokazanym na ilustracji z boku należy sprawdzić, czy dwa punkty odniesienia nakładają się na siebie oraz czy blok kawy jest zablokowany.

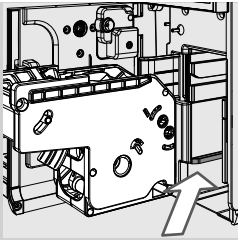

16 Umieścić ponownie blok kawy w odpowiedniej wnęce, oprzeć go na prowadnicach i zaczepić.

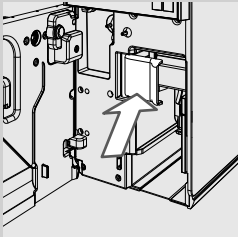

17 Zamknąć dźwignię blokującą blok kawy, aby zablokować go.

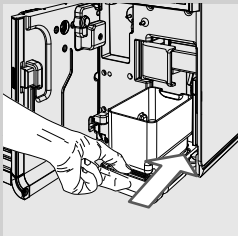

18 Włożyć tacę ociekową (wewnętrzną) i kasetkę na fusy.

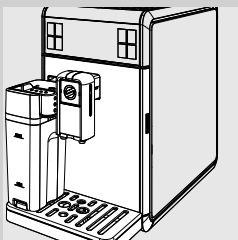

19 Zamknąć drzwiczki serwisowe.

Cotygodniowe czyszczenie pojemnika na kawę ziarnistą i tacy na kawę (jeżeli jest dołączona)

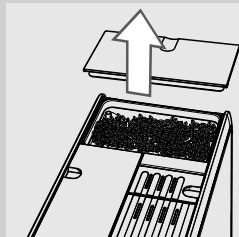

1 Zdjąć pokrywkę z pojemnika na kawę ziarnistą. Usunąć ziarna z pojemnika.



2 Wyjąć tacę.

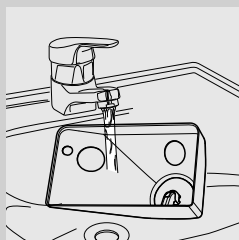

3 Umyć tacę wodą. Po umyciu należy starannie wytrzeć tacę, zanim zostanie ona użyta.

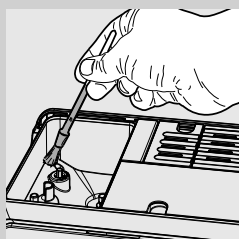

4 Wyczyścić pojemnik i włożyć czystą tacę. Nappełnić pojemnik kawą ziarnistą.

Comiesięczne czyszczenie dzbanka na mleko



Do comiesięcznego cyklu czyszczenia zalecamy użycie systemu czyszczenia obwodu mleka „Saeco Milk Circuit Cleaner” w celu usunięcia wszelkich resztek mleka z obwodu. „Saeco Milk Circuit Cleaner” jest do nabycia oddzielnie. Więcej informacji można znaleźć na stronie dotyczącej produktów konserwacyjnych urządzenia.



Uwaga:

Niebezpieczeństwo poparzeń! Na początku parzenia gorąca woda i para może przez chwilę przyskać. Niebezpieczeństwo poparzeń! Przed wyjęciem dzbanka na mleko należy poczekać na zakończenie cyklu.

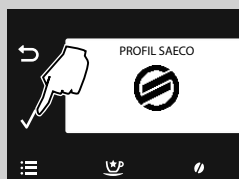

1 Nacisnąć przycisk „☰”, aby przejść do menu głównego urządzenia.



2 Nacisnąć przycisk „▼”, aby wybrać „KONSERWACJA”.

3 Nacisnąć „✓”, aby zatwierdzić.

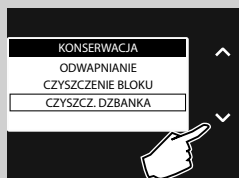

4 Nacisnąć przycisk „▼”, aby wybrać „CZYSZCZ. DZBANKA”.

5 Nacisnąć „✓”, aby zatwierdzić.

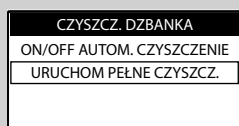

6 Nacisnąć przycisk „▼”, aby wybrać „URUCHOM PEŁNE CZYSZCZ.”.

7 Nacisnąć „✓”, aby zatwierdzić.

CZYSZCZ. DZBANKA

URUCHOMIĆ PEŁNE
CZYSZCZENIE DZBANKA?
(~ 5 MINUTY)

- 8 Nacisnąć „✓”, aby zatwierdzić, lub „↶”, aby powrócić do poprzedniego menu.

CZYSZCZ. DZBANKA

NAPEŁNIĆ POJEMNIK
NA WODĘ

- 9 Napełnić pojemnik świeżą wodą do poziomu MAX. Nacisnąć przycisk „✓”, aby zatwierdzić.

CZYSZCZ. DZBANKA

WSYPAC DETERGENT
DO DZBANKA I
NAPEŁNIĆ GO WODĄ

- 10 Wsypać do dzbanka na mleko opakowanie środka do czyszczenia. Napełnić dzbanek na mleko świeżą pitną wodą do poziomu MAX i poczekać, aż środek całkowicie się rozpuści.

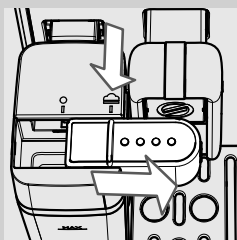
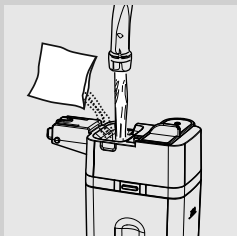

- 11 Włożyć dzbanek do urządzenia. Przesunąć dozownik dzbanka w prawo aż do symbolu „☰”. Nacisnąć przycisk „✓”, aby zatwierdzić.

CZYSZCZ. DZBANKA

WŁOŻYĆ DZBANEK NA MLEKO
I OTWORZYĆ DOZOWNIK

- 12 Nacisnąć „✓”, aby zatwierdzić.

CZYSZCZ. DZBANKA

USTAWIĆ POJEMNIK
POD DOZOWNIKIEM
DZBANKA

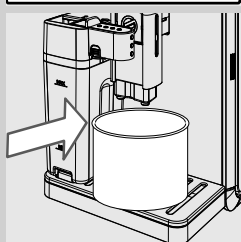

- 13** Ustawić duży (1,5 l) pojemnik pod dozownikiem. Nacisnąć przycisk „✓”, aby zatwierdzić. Urządzenie rozpoczyna nalewanie roztworu poprzez dozownik mleka.

CZYSZCZ. DZBANKA



- 14** Na wyświetlaczu pojawia się obraz przedstawiony z boku, który umożliwia sprawdzenie postępu cyklu.



Uwaga:

Nie wolno pić roztworu nalanego w tym procesie.

PŁUKANIE DZBANKA

NAPEŁNIĆ POJEMNIK
NA WODĘ

- 15** Po zakończeniu nalewania napelnić pojemnik świeżą wodą do poziomu MAX. Nacisnąć przycisk „✓”, aby zatwierdzić.

PŁUKANIE DZBANKA

NAPEŁNIĆ DZBANEK
ŚWIEŻĄ WODĄ

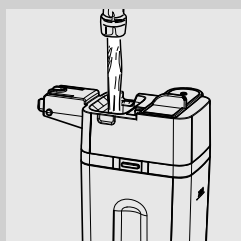

- 16** Wyjąć dzbanek na mleko i pojemnik z urządzenia.

- 17** Umyć starannie dzbanek na mleko i napelnić go świeżą pitną wodą do poziomu MAX. Włożyć dzbanek na mleko do urządzenia. Nacisnąć przycisk „✓”, aby zatwierdzić.

PŁUKANIE DZBANKA

WŁOŻYĆ DZBANEK NA MLEKO
I OTWORZYĆ DOZOWNIK

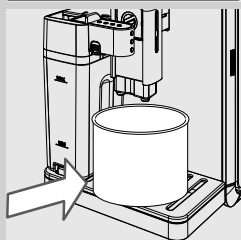

- 18** Opróżnić pojemnik i ustawić go z powrotem pod dozownikiem kawy. Nacisnąć przycisk „✓”, aby zatwierdzić.

PŁUKANIE DZBANKA

USTAWIĆ POJEMNIK
POD DOZOWNIKIEM
DZBANKA

- 19** Nacisnąć „✓”, aby zatwierdzić.

PŁUKANIE DZBANKA



- 20** Urządzenie rozpoczyna nalewanie wody przez dozownik mleka. Wyświetlony zostanie obraz pokazany z boku.

- 21** Po zakończeniu cyklu urządzenie jest gotowe do nalewania produktów.

- 22** Zdjąć i umyć dzbanek na mleko zgodnie z opisem zawartym w rozdziale „Cotygodniowe czyszczenie dzbanka na mleko”.

Comiesięczne smarowanie bloku kawy



Należy smarować blok kawy po zaparzeniu około 500 produktów lub raz na miesiąc.

Smar Saeco do smarowania bloku kawy można zakupić oddzielnie. Więcej informacji można znaleźć na stronie dotyczącej produktów konserwacyjnych urządzenia w niniejszej instrukcji obsługi.

! Ostrzeżenie:

Przed rozpoczęciem smarowania bloku kawy należy go umyć w świeżej wodzie i pozostawić do wyschnięcia zgodnie z opisem zawartym w rozdziale „Cotygodniowe czyszczenie bloku kawy”.

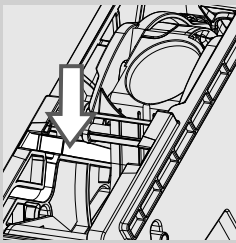

- 1 Nakładać smar w sposób jednolity na obie prowadnice boczne.

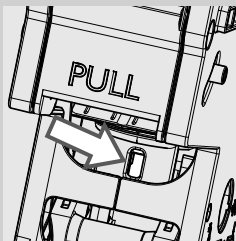
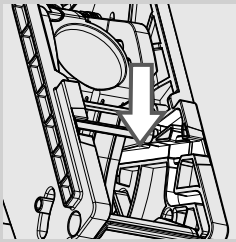

- 2 Nasmarować również tłoczek tak, jak przedstawiono na ilustracji.

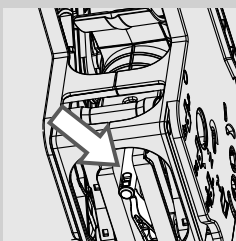

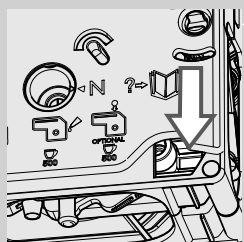
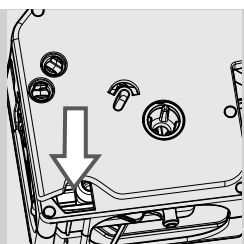

- 3 Nasmarować wewnętrzne przewody umieszczone po obu stronach bloku kawy.
- 4 Włożyć blok kawy w odpowiednie miejsce aż do zatrzaśnięcia (patrz rozdział „Cotygodniowe czyszczenie bloku kawy”).
- 5 Włożyć tacę ociekową (wewnętrzną) i kasetkę na fusy i zamknąć drzwiczki serwisowe.

Comiesięczne czyszczenie bloku kawy przy pomocy pastylek odtłuszczających



Oprócz cotygodniowego czyszczenia zalecamy wykonywanie cyklu czyszczenia przy pomocy pastylek odtłuszczających po zaparzeniu około 500 filiżanek kawy lub raz na miesiąc. Ta czynność uzupełnia proces konserwacji bloku kawy.

Pastyłki odtłuszczające i zestaw do konserwacji są do nabycia oddzielnie. Więcej informacji można znaleźć na stronie dotyczącej produktów konserwacyjnych urządzenia.

! Ostrzeżenie:

Pastyłki odtłuszczające mogą być używane tylko do czyszczenia. Nie można ich używać do odwapniania. Do odwapniania należy stosować odwapniacz Saeco zgodnie z procedurą przedstawioną w rozdziale „Odwapnianie”.

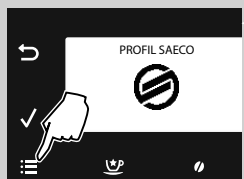

- 1 Nacisnąć przycisk „☰”, aby przejść do menu głównego urządzenia.

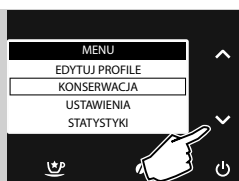

2 Nacisnąć przycisk „▼”, aby wybrać „**KONSERWACJA**”.

3 Nacisnąć „✓”, aby zatwierdzić.

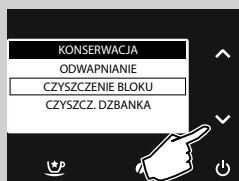

4 Nacisnąć przycisk „▼”, aby wybrać „**CZYSZCZENIE BLOKU**”.

5 Nacisnąć „✓”, aby zatwierdzić.

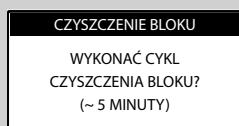

6 Nacisnąć „✓”, aby zatwierdzić, lub „↶”, aby powrócić do poprzedniego menu.

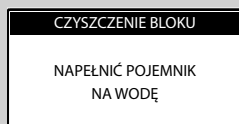

7 Napełnić pojemnik świeżą wodą do poziomu MAX. Nacisnąć przycisk „✓”.

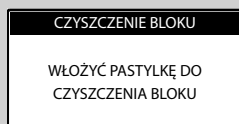

8 Włożyć pastylkę odtłuszczającą do przegródki na kawę wstępnie zmieloną. Nacisnąć przycisk „✓”.

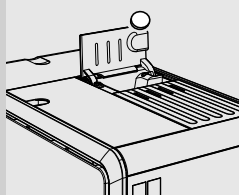

CZYSZCZENIE BLOKU

USTAWIĆ POJEMNIK
POD DOZOWNIKIEM
KAWY

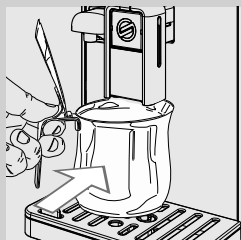

- 9** Ustawić pojemnik (1,5 l) pod dozownikiem kawy.
Nacisnąć przycisk „✓”, aby rozpocząć cykl czyszczenia.



Uwaga:

Nie wolno pić roztworu nalanego w tym procesie.

CZYSZCZENIE BLOKU



- 10** Wyświetlona zostanie ikona przedstawiona z boku. Na wyświetlaczu pojawia się stan postępu cyklu.

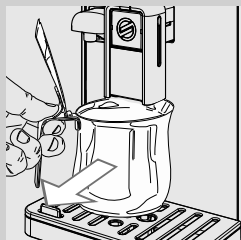

- 11** Po zakończeniu nalewania zabrać i opróżnić pojemnik.

- 12** Wykonać czyszczenie bloku kawy zgodnie z opisem zawartym w rozdziale „Cotygodniowe czyszczenie bloku kawy”.

ODWAPNIANIE

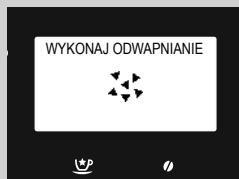

Jeżeli na wyświetlaczu pojawi się symbol „☑️”, oznacza to, że należy wykonać odwapnianie. Cykl odwapniania trwa około 30 minut.

! Ostrzeżenie:

Niewykonywanie odwapniania spowoduje, że urządzenie przestanie działać prawidłowo. W tym wypadku gwarancja NIE obejmuje naprawy.

! Uwaga:

Używać tylko roztworu odwapniającego Saeco. Został on opracowany specjalnie w celu zapewnienia jak najlepszej pracy urządzenia. Stosowanie innych środków może spowodować uszkodzenie urządzenia i obecność resztek tych środków w wodzie.



Roztwór odwapniający Saeco jest do nabycia oddzielnie. Więcej informacji można znaleźć na stronie dotyczącej produktów konserwacyjnych urządzenia w niniejszej instrukcji obsługi.

! Uwaga:

Nie pić roztworu odwapniającego ani nalewanych produktów aż do zakończenia cyklu. Nie używać w żadnym wypadku octu jako odwapniacza.

☰ Uwaga:

W trakcie procesu odwapniania nie wolno wyjmować bloku kawy.



Aby wykonać cykl odwapniania, należy przestrzegać następujących zaleceń:

1 Nacisnąć przycisk „☰”, aby przejść do menu głównego urządzenia.



2 Nacisnąć przycisk „✓”, aby wybrać „KONSERWACJA”.

3 Nacisnąć „✓”, aby zatwierdzić.

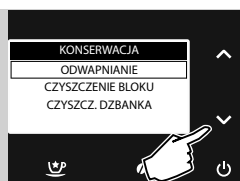

4 Nacisnąć „✓”, aby potwierdzić wybór „**ODWAPNIANIE**”.



Uwaga:

Jeżeli przycisk „✓” został omyłkowo naciśnięty, należy nacisnąć przycisk „↶”, aby wyjść.

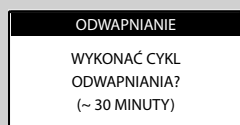

5 Nacisnąć przycisk „✓”, aby zatwierdzić.

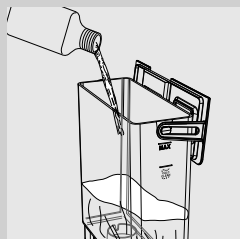
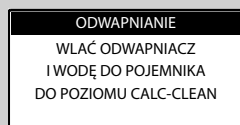

6 Wyjąć pojemnik na wodę i filtr wody „INTENZA+” (jeżeli dotyczy) i włożyć mały biały filtr dołączony do urządzenia. Włączyć zawartość odwapniacza Saeco.

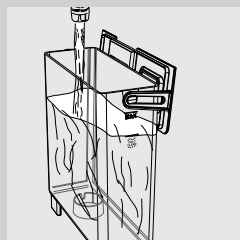

7 Napełnić pojemnik świeżą wodą do poziomu CALC CLEAN. Włożyć ponownie pojemnik do urządzenia. Nacisnąć przycisk „✓”.

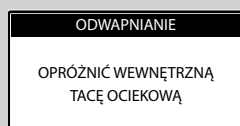

8 Wyjąć wewnętrzną i zewnętrzną tacę ociekową oraz kasetkę na fusy. Nacisnąć przycisk „✓”.

ODWAPNIANIE

NAPEŁNIĆ DZBANEK WODĄ
DO POŁOWY I USTAWIĆ GO
W POŁOŻENIU ZAPARZANIA

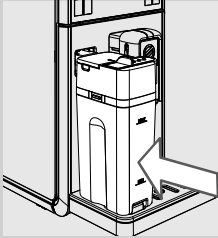

ODWAPNIANIE

USTAWIĆ POJEMNIK
POD DOZOWNIKIEM
KAWY

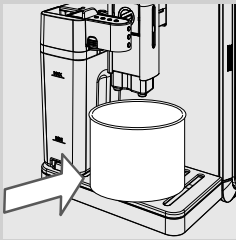

ODWAPNIANIE



ODWAPNIANIE



URUCHOM

PŁUKANIE

OPLUKAĆ POJEMNIK NA WODĘ
I NAPEŁNIĆ WODĄ

- 9 Napęlnić dzbanek wodą do połowy i włożyć go do urządzenia. Przesunąć dozownik dzbanka w prawo aż do symbolu „☰”. Nacisnąć przycisk „✓”.

- 10 Ustawić duży pojemnik (1,5 l) pod dozownikiem dzbanka na mleko i pod dozownikiem kawy. Nacisnąć przycisk „✓”.

- 11 Urządzenie rozpoczyna nalewania roztworu odwapniającego w regularnych odstępach. Na wyświetlaczu przedstawiony jest postęp cyklu.

- Uwaga:** aby opróżnić pojemnik podczas operacji i wstrzymać cykl odwapniania, należy nacisnąć przycisk „↶”. Aby kontynuować cykl, należy nacisnąć przycisk „✓”.

- 12 Komunikat sygnalizuje, że pierwsza faza została zakończona. Należy opłukać pojemnik na wodę. **Napełnić pojemnik na wodę świeżą wodą do poziomu MAX.** Nacisnąć przycisk „✓”.

PŁUKANIE

OPRÓŻNIĆ WEWNĘTRZNĄ
TACĘ OCIEKOWĄ

- 13** Opróżnić tacę ociekową (wewnętrzna) i włożyć ją ponownie w odpowiednie miejsce. Następnie nacisnąć przycisk „✓”.

PŁUKANIE

NAPEŁNIĆ DZBANEK WODĄ
DO POŁOWY I USTAWIĆ GO
W POŁOŻENIU ZAPARZANIA

- 14** Opróżnić dzbanek na mleko i napełnić go do połowy świeżą wodą. Włożyć go z powrotem do urządzenia z otwartym dozownikiem. Nacisnąć przycisk „✓”.

PŁUKANIE

USTAWIĆ POJEMNIK
POD DOZOWNIKIEM
KAWY

- 15** Opróżnić pojemnik i ustawić go pod dozownikiem dzbanka na mleka i pod dozownikiem kawy. Nacisnąć przycisk „✓”.

PŁUKANIE



- 16** Cykl płukania zostanie uruchomiony. Pasek przedstawia postęp operacji.

**Uwaga:**

aby opróżnić pojemnik podczas operacji i wstrzymać cykl płukania, należy nacisnąć przycisk „↶”. Aby kontynuować cykl, należy nacisnąć przycisk „✓”.

**Uwaga:**

Podczas cyklu płukania wykonywane jest mycie obwodu zaprogramowaną ilością wody, odpowiednią do zapewnienia idealnej pracy urządzenia. Jeżeli pojemnik nie zostanie napełniony do poziomu MAX, może być konieczne wykonanie większej liczby cykli w urządzeniu.

- 17** Gdy zostanie nalana cała woda potrzebna do wykonania cyklu płukania, urządzenie automatycznie zakończy proces odwapniania.
- 18** Po zakończeniu procesu odwapniania urządzenie wykonuje automatyczny cykl płukania. Przed wyjęciem i opróżnieniem pojemnika należy poczekać na zakończenie cyklu.
- 19** Zdjąć i umyć dzbanek na mleko zgodnie z opisem zawartym w rozdziale „Cotygodniowe czyszczenie dzbanka na mleko”.
- 20** Opróżnić tacę ociekową (wewnętrzną) i włożyć ją ponownie w odpowiednie miejsce.
- 21** Wyjąć mały biały filtr i umieścić filtr wody „INTENZA+” (jeżeli został zamontowany) w pojemniku na wodę.

**Uwaga:**

Po zakończeniu cyklu odwapniania należy umyć blok kawy zgodnie z opisem zawartym w rozdziale „Cotygodniowe czyszczenie bloku kawy”.

PRZYPADKOWE PRZERWANIE CYKLU ODWAPNIANIA

Po rozpoczęciu procesu odwapniania należy go zakończyć, nie wyłączając urządzenia.

Jeżeli proces odwapniania zostanie przypadkowo przerwany (z powodu przerwy w zasilaniu elektrycznym lub przypadkowego odłączenia kabla zasilającego), należy wykonać wskazane czynności.

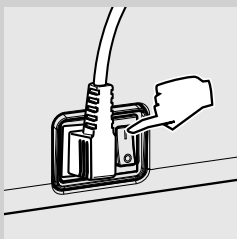

Sprawdzić, czy wyłącznik jest w położeniu „I”.

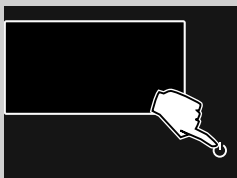

Nacisnąć przycisk „I”, aby wyłączyć urządzenie.

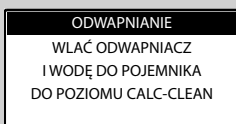



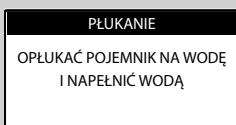







Cykl odwapniania będzie kontynuowany od punktu 6 rozdziału „Odwapnianie”, jeżeli został przerwany w trakcie fazy odwapniania. Nacisnąć przycisk „✓”, aby ponownie uruchomić cykl.

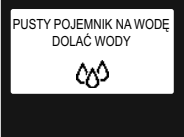
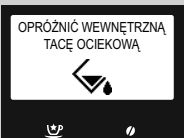

Jeżeli został przerwany w trakcie fazy płukania, będzie kontynuowany od punktu 12 rozdziału „Odwapnianie”. Nacisnąć przycisk „✓”, aby ponownie uruchomić cykl.

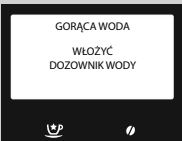
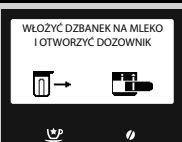
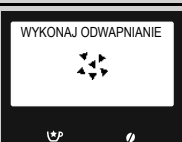
KOMUNIKATY NA WYŚWIETLACZU

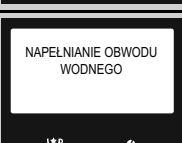
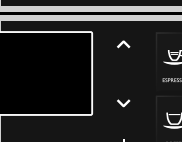
Wyświetlany komunikat	Objaśnienie komunikatu
	Napełnić pojemnik na kawę ziarnistą.
	Włożyć blok kawy do urządzenia.
	Włożyć kasetkę na fusy i wewnętrzną tacę ociekową.
	<p>Opróżnić kasetkę na fusy.</p> <p>Uwaga: kasetka na fusy musi być opróżniana tylko wtedy, gdy pojawia się komunikat w urządzeniu i tylko kiedy urządzenie jest włączone. Opróżnienie kasetki przy wyłączonym urządzeniu nie pozwala na zarejestrowanie tej czynności.</p>
	Zamknąć drzwiczki serwisowe.
	Wyjąć pojemnik na wodę i napełnić go. Istnieje możliwość napełnienia pojemnika również za pomocą specjalnego otworu na pokrywce.
	<p>Otworzyć drzwiczki serwisowe i opróżnić wewnętrzną tacę ociekową.</p> <p>Uwaga: Wykonanie tej czynności w momencie, gdy urządzenie jest włączone, powoduje zapisanie opróżnienia kasetki na fusy i zresetowanie odpowiedniego licznika. Z tego powodu należy również usuwać fusy.</p>

Wyświetlany komunikat	Objaśnienie komunikatu
	<p>Włożyć pokrywkę pojemnika na kawę ziarnistą i/lub pokrywkę ziaren.</p>
	<p>Włożyć dozownik wody, aby rozpocząć nalewanie. Naciśnąć „ESC”, aby wyjść.</p>
	<p>Przed rozpoczęciem nalewania należy włożyć dzbanek na mleko z otwartym dozownikiem.</p>
	<p>Należy wykonać odwapnianie urządzenia. Wykonać czynności przedstawione w rozdziale „Odwapnianie” w niniejszej instrukcji. <u>Uwaga: niewykonywanie odwapniania spowoduje awarię urządzenia. W takim wypadku naprawa NIE jest objęta gwarancją.</u></p>
	<p>Urządzenie sygnalizuje konieczność wymiany filtra wody „INTENZA+”.</p>
	<p>Urządzenie wykonuje napełnianie obwodu wodnego. Poczekać na zakończenie operacji.</p>
	<p>Miga czerwona kontrolka. Naciśnąć dowolny przycisk, aby wyjść z trybu stand-by.</p>
	<p>Zapisać kod (E xx), który pojawia się na dole wyświetlacza. Wyłączyć urządzenie. Włączyć je ponownie po upływie 30 sekund. Powtórzyć operację 2 lub 3 razy. Jeżeli urządzenie nie uruchomi się, należy skontaktować się z infolinią Philips SAECO w danym kraju i przekazać kod pojawiający się na wyświetlaczu. Informacje kontaktowe umieszczone są w oddzielnej karcie gwarancyjnej lub na stronie www.philips.com/support.</p>

ROZWIĄZYWANIE PROBLEMÓW

W niniejszym rozdziale przedstawiono najczęstsze problemy występujące w urządzeniu.

Jeżeli poniższe informacje nie pomagają w rozwiązaniu problemu, należy zapoznać się z najczęściej zadawanymi pytaniami dostępnymi na stronie www.saeco.com/support lub skontaktować się z infolinią Philips Saeco w danym kraju.

Informacje kontaktowe umieszczone są w oddzielnej karcie gwarancyjnej lub na stronie www.saeco.com/support.

Problem	Przyczyna	Rozwiązanie
Urządzenie nie włącza się.	Urządzenie nie jest podłączone do sieci elektrycznej.	Podłączyć urządzenie do sieci elektrycznej.
	Wyłącznik główny w pozycji „0”.	Sprawdzić, czy wyłącznik główny jest w położeniu „I”.
Taca ociekowa napelnia się nawet wtedy, gdy woda nie jest odprowadzana.	Czasami woda jest automatycznie odprowadzana do tacy ociekowej przez urządzenie, aby umożliwić płukanie obwodów i zapewnić optymalne działanie.	Jest to normalne zjawisko.
Kawa nie jest wystarczająco gorąca.	Filizanki/kubki są zimne.	Ogrzać filizanki/kubki gorącą wodą lub użyć dozownika gorącej wody.
	Temperatura napoju jest ustawiona na położenie Niska w menu programowania.	Sprawdzić, czy temperatura jest ustawiona na położenie Normalna lub Wysoka w menu programowania.
	Do kawy dolewane jest zimne mleko.	Zimne mleko zmniejsza temperaturę produktu końcowego. Ogrzać mleko przed dolaniem go do napoju.
Nie wypływa gorąca woda.	Dozownik gorącej wody/pary jest zatkany lub brudny.	Wyczyścić dozownik gorącej wody. Skontrolować dyszę, aby sprawdzić, czy dozownik nie jest zatkany. Wykonać otwór w kamieniu przy pomocy szpilki lub igły.
	Obwód urządzenia jest zatkany z powodu osadów kamienia.	Odwapnić urządzenie.
Urządzenie nie napelnia filizanki/kubka.	Urządzenie nie zostało zaprogramowane.	Prześć do menu programowania napojów i wyregulować ustawienie ilości kawy w filizance według indywidualnych upodobań dla każdego rodzaju napoju.
Kawa ma mało pianki (patrz uwaga).	Mieszanka kawy jest nieodpowiednia, kawa nie jest świeżo prażona lub jest zbyt grubo zmielona.	Zmienić mieszankę kawy lub wyregulować stopień mielenia zgodnie z opisem zawartym w rozdziale „Regulacja młynka ceramicznego”.
	Ziarna kawy lub kawy wstępnie zmielonej są zbyt stare.	Stosować tylko świeże ziarna kawy lub kawy wstępnie zmielonej.

Problem	Przyczyna	Rozwiązanie
Mleko nie jest spienione.	Nie wyjęto dozownika mleka.	Sprawdzić, czy dozownik mleka został prawidłowo wyjęty aż do symbolu „☰”.
	Dzbanek nie został prawidłowo zamontowany lub nie zamontowano wszystkich jego elementów.	Sprawdzić, czy rurka jest włożona. Wszystkie elementy powinny być prawidłowo zamontowane zgodnie z opisem zawartym w punkcie „Cotygodniowe czyszczenie dzbanka na mleko”.
Nie można wyjąć bloku kawy.	Blok kawy jest w niewłaściwym położeniu.	Włączyć urządzenie. Zamknąć drzwiczki serwisowe. Blok kawy powraca automatycznie do pozycji wyjściowej.
	Kasetka na fusy jest włożona.	Wyjąć kasetkę na fusy, a następnie wyjąć blok kawy.
Pod lub nad blokiem kawy jest zbyt dużo kawy mielonej.	Stosowana kawa może być nieodpowiednia do ekspresów automatycznych.	Konieczna może być zmiana typu kawy lub zmiana ustawień młynka (patrz rozdział „Regulacja młynka ceramicznego”).
	Urządzenie reguluje młynek do nowego typu ziaren kawy lub kawy wstępnie zmielonej.	Urządzenie automatycznie reguluje się po zaparzeniu kilku kaw, aby umożliwić uzyskanie jak najlepszego ekstraktu ze zbitej kawy mielonej. Konieczne może być zaparzenie 2 lub 3 produktów do pełnej regulacji młynka. Nie jest to usterka urządzenia.
Fusy w urządzeniu są zbyt mokre lub zbyt suche.	Wyregulować młynek.	Regulacja młynka ceramicznego ma wpływ na jakość fusów. Jeżeli fusy są zbyt mokre, należy ustawić grubsze mielenie. Jeżeli fusy są zbyt suche, należy ustawić drobniejsze mielenie. Zapoznać się z rozdziałem „Regulacja młynka ceramicznego”.
Kawa jest za bardzo wodnista (patrz uwaga).	Sytuacja ta występuje, kiedy urządzenie automatycznie reguluje dozę.	Zaparzyć kilka kaw zgodnie z opisem zawartym w rozdziale „Saeco Adapting System”.
	Kawa jest zbyt grubo zmielona.	Zmienić mieszankę kawy lub wyregulować stopień mielenia zgodnie z opisem zawartym w rozdziale „Regulacja młynka ceramicznego”.
	Przesunięto przełącznik pojemnika na kawę ziarnistą.	Ustawić przełącznik w położeniu „☑”.

Problem	Przyczyna	Rozwiązanie
Kawa nie wypływa, wypływa powoli lub kapie (patrz uwaga).	Kawa jest zbyt drobno zmielona.	Zmienić mieszankę kawy lub wyregulować stopień mielenia zgodnie z opisem zawartym w rozdziale „Regulacja młynka ceramicznego”.
	Obwody są zatkane.	Wykonać cykl odwapniania.
	Obwód jest pusty.	Napełnić obwód (rozdział „Pierwsze uruchomienie”).
	Dozownik jest brudny.	Wyczyścić dozownik i jego otwory wylotowe.
	Blok kawy jest brudny.	Wyczyścić blok kawy (zapoznać się z rozdziałem „Cotygodniowe czyszczenie bloku kawy”).
Kawa wypływa poza dozownikiem.	Dozownik jest zatkany lub nieprawidłowo zamontowany.	Wyczyścić dozownik i otwory wylotowe, następnie zamontować go poprawnie.
Nie można zamontować dozownika w dzbanku na mleko.	Kołek jest w nieprawidłowym położeniu.	Ustawić ręcznie kołek w poprawnym położeniu i włożyć dozownik do dzbanka.



Uwaga:

Problemy te mogą być normalnym zjawiskiem, jeżeli została zmieniona mieszanka kawy lub w przypadku wykonywania pierwszej instalacji. W takim przypadku należy poczekać, aż urządzenie wykona automatyczną regulację zgodnie z opisem zawartym w rozdziale „Saeco Adapting System”.

OSZCZĘDNOŚĆ ENERGII

Stand-by

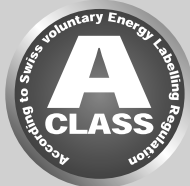

Super automatyczny ekspres do kawy espresso Saeco jest zaprojektowany do zapewnienia oszczędności energii, o czym świadczy etykieta efektywności energetycznej klasy A.

Po określonym czasie bezczynności, który może zaprogramować użytkownik (patrz rozdział „Programowanie urządzenia”), urządzenie automatycznie się wyłącza. Jeżeli zaparzone jakiś produkt, urządzenie wykona cykl płukania.

W trybie stand-by zużycie energii nie przekracza 1Wh.

Aby włączyć urządzenie, należy nacisnąć przycisk „” przez kilka sekund (jeżeli wyłącznik główny z tyłu urządzenia jest w położeniu „I”). Jeżeli bojler jest zimny, urządzenie wykona cykl płukania.

Urządzenie można ręcznie przestawić na tryb stand-by, trzymając wciśnięty przycisk STAND-BY przez 3 sekundy.

**Uwaga:**

- 1** urządzenie nie przestawi się na tryb stand-by, jeżeli drzwiczki serwisowe są otwarte.
- 2** Po włączeniu trybu stand-by urządzenie może wykonać cykl płukania. Aby przerwać cykl, należy nacisnąć przycisk „”.

Można ponownie uruchomić urządzenie:

- 1** poprzez naciśnięcie dowolnego przycisku na panelu sterowania;
- 2** poprzez otwarcie drzwiczek serwisowych (po zamknięciu drzwiczek urządzenie powróci do trybu stand-by).

Kiedy urządzenie jest w trybie stand-by, miga czerwona kontrolka na przycisku „”.

WŁAŚCIWOŚCI TECHNICZNE

Producent zastrzega sobie prawo do modyfikacji właściwości technicznych produktu.

Napięcie nominalne - Moc nominalna - Zasilanie	Patrz tabliczka umieszczona na urządzeniu
Materiał obudowy	Tworzywo termoplastyczne/metal
Wymiary (dł. x wys. x gł.)	210 x 360 x 460 mm
Waga	13 kg
Długość kabla	800-1200 mm
Panel sterowania	Przedni
Wymiary filiżanki	110 mm
Pojemnik na wodę	1,7 litra - Wyjmowany
Pojemność pojemnika na kawę ziarnistą	270 g
Pojemność kasetki na fusy	20
Ciśnienie pompy	15 barów
Bojler	Stal nierdzewna
Urządzenia zabezpieczające	Zawór bezpieczeństwa ciśnienia bojlera - Podwójny termostat bezpieczeństwa - Bezpiecznik termiczny

GWARANCJA I OBSŁUGA KLIENTA

Gwarancja

Szczegółowe informacje na temat gwarancji i jej warunków znajdują się w oddzielnej karcie gwarancyjnej.

Obsługa klienta

Chcemy mieć pewność, że są Państwo zadowoleni z zakupionego ekspresu do kawy. Zachęcamy do zarejestrowania produktu na stronie internetowej www.saeco.com/welcome. Dzięki temu będziemy w kontakcie oraz będziemy mogli wysłać Państwu przypomnienia o operacjach czyszczenia i odwapniania.

Aby uzyskać pomoc lub skontaktować się z obsługą klienta, prosimy odwiedzić stronę internetową firmy Philips www.saeco.com/support albo zadzwonić na numer infolinii Philips Saeco w danym kraju. Informacje kontaktowe umieszczone są w oddzielnej karcie gwarancyjnej lub na stronie www.saeco.com/support.

ZAMAWIANIE PRODUKTÓW KONSERWACYJNYCH

Do czyszczenia i odwapniania należy stosować tylko produkty konserwacyjne firmy Saeco. Produkty te można zakupić w sklepie internetowym Philips (jeżeli jest dostępny w danym kraju) na stronie www.shop.philips.com/service, u autoryzowanego sprzedawcy lub w autoryzowanych centrach obsługi klienta.

W razie trudności z zakupem produktów konserwacyjnych do urządzenia prosimy o kontakt z infolinią Philips Saeco w danym kraju.

Informacje kontaktowe umieszczone są w oddzielnej karcie gwarancyjnej lub na stronie www.saeco.com/support.

Lista produktów konserwacyjnych



- Odwapniacz CA6700



- Filtr wody INTENZA+ CA6702



- Smar HD5061



- Pastyłki odtłuszczające CA6704









- System czyszczenia obwodu mleka CA6705



- Zestaw do konserwacji CA 6706

USTAWIENIA PRODUKTÓW

Nazwa	Ikona na wyświetlaczu	Przybliż. ilość kawy	Przybliż. ilość mleka
Espresso		ITA: 40 ml DAC: 50 ml Zakres 30-70 ml	
Espresso Lungo		Domyślnie: 70 ml Zakres: 40-110 ml	
Kawa		Domyślnie: 110ml Zakres: 70-140 ml	
Kawa amerykańska		Domyślnie: 170 ml Zakres: 110-320 ml	
Espresso macchiato		ITA: 40 ml DAC: 50 ml Zakres: 30-70 ml	Domyślnie: 5 s Zakres: 5-30 s
Cappuccino		ITA: 40 ml DAC: 70 ml Zakres: 30-170 ml	Domyślnie: 20 s Zakres: 10-50 s
Latte macchiato		ITA: 70 ml DAC: 110 ml Zakres: 30-170 ml	Domyślnie: 25 s Zakres: 10-75 s
Spienione mleko			Domyślnie: 30 s Zakres: 10-75 s

Nazwa	Ikona na wyświetlaczu	Przybliż. ilość kawy	Przybliż. ilość mleka
Mocna kawa		Domyślnie: 30 ml Zakres: 20-40ml	
Mocne espresso		Domyślnie: 70 ml Zakres: 40-110 ml	
Lekkie espresso		ITA: 40 ml DAC: 50 ml Zakres: 30-70 ml	
Kawa energetyczna		Domyślnie: 170 ml Zakres: 110-320 ml	
Kawa z mlekiem		ITA: 70 ml DAC: 110 ml Zakres: 30-260 ml	Domyślnie: 20 s Zakres: 10-50 s
Gorąca woda		Domyślnie: 300 ml Zakres: 50-450 ml	

13

Rev.01 del 15-04-15



421946004132

PL

13

Prodotent zastrzega sobie prawo do wprowadzenia dowolnych zmian bez wcześniejszej zapowiedzi.



www.philips.com/saeco