

Reģistrējiet savu preci un saņemiet atbalstu  
[www.philips.com/welcome](http://www.philips.com/welcome)

02

# XEL SIS EVO

LIETOŠANAS INSTRUKCIJA  
Modelis HD8953 / HD8954



**CE** PIRMS LIETOŠANAS, LŪDZU,  
RŪPĪGI IZLASIET ŠO INSTRUKCIJU.

**Saeco**

**PHILIPS**

Lietojot elektroierīces, vienmēr ir jāievēro drošības noteikumi, tostarp sekojošais:

1. Izlasiet visu lietošanas instrukciju.
2. Nepieskarieties karstām virsmām. Izmantojiet rokturus vai pogas.
3. Lai pasargātos no ugunsgrēka, elektriskās strāvas trieciena un savainojumiem, nekādā gadījumā neiegremdējiet vadu, kontaktakšas vai pašu ierīci ūdenī vai citā šķidrumā.
4. Kad ierīci lieto bērni vai tā tiek lietota bērnu tuvumā, nepieciešama īpaša uzraudzība.
5. Atvienojiet ierīci no elektrības rozetes, kad to nelietojat, un pirms tīrīšanas. Pirms jebkuras detaļas uzlikšanas vai noņemšanas, kā arī pirms ierīces tīrīšanas atļaujiet ierīcei atdzist.
6. Neekspluatējiet nevienu ierīci, kurai ir bojāts barošanas vads vai kontaktakša, kurai ir nopietni darbības traucējumi vai kura jebkādā veidā ir tikusi bojāta. Nogādājiet ierīci jums tuvākajā pilnvarotajā servisa centrā, lai veiktu pārbaudi, remontu vai regulēšanu.
7. Tādu papildpiederumu, kurus nav ieteicis ierīces ražotājs, lietošana var izraisīt ugunsgrēku, radīt elektriskās strāvas triecienus vai savainojumus.
8. Nelietojiet ierīci ārpus telpām.
9. Neļaujiet, lai barošanas vads karājas pāri galda vai letes malai vai nonāk saskarsmē ar karstām virsmām.
10. Nenovietojiet ierīci uz vai pie karstas gāzes vai elektriskās plīts, vai uzkarstētā cepeškrāsnī.
11. Vienmēr vispirms pievienojiet barošanas vadu pašai ierīcei un tikai pēc tam pievienojiet to elektrības rozetei. Lai atvienotu ierīci no elektrības, izslēdziet visas aktīvās funkcijas un tad izraužiet kontaktakšu no rozetes.
12. Neizmantojiet ierīci citādi kā vien paredzētajos lietošanas veidos.
13. Saglabājiet šo instrukciju.

## **SAGLABĀJIET ŠO LIETOŠANAS INSTRUKCIJU**

Šī ierīce ir paredzēta lietošanai tikai mājas apstākļos. Jebkura apkope, izņemot ikdienas tīrīšanu, ir jāveic pilnvarotā servisa centrā. Neiegremdējiet ierīci ūdenī. Lai samazinātu ugunsgrēka vai elektriskās strāvas trieciena risku, neizjauciet ierīci. Ierīcē nav nevienas detaļas, ko lietotājs varētu remontēt pats. Remonts jāveic tikai un vienīgi pilnvarotiem servisa centra darbiniekiem.

1. Pārbaudiet elektrotīkla spriegumu, lai pārliecinātos, vai spriegums, kas norādīts uz ierīces identifikācijas datu plāksnītes, atbilst spriegumam jūsu māsaimniecības elektrotīklā.
2. Nekad nepiepildiet ūdens tvertni ar siltu vai karstu ūdeni. Lietojiet tikai aukstu ūdeni.
3. Ierīces darbības laikā nepieskarieties tās karstajām daļām, kā arī uzmanieties, lai elektriskās barošanas vads nenonāk kontaktā ar tām.
4. Ierīces tīrīšanai nekad neizmantojiet abrazīvus pulverus vai spēcīgus tīrīšanas līdzekļus. Tīriet ar mitru, mīkstu drāniņu un ūdeni.
5. Lai pagatavotu labākas garšas kafiju, lietojiet attīrītu ūdeni vai ūdeni no pudelēm. Periodiska atkalģošana ir ieteicama reizi 2 – 3 mēnešos.
6. Nelietojiet karamelizētas vai aromatizētas kafijas pupiņas.

## Norādījumi par elektriskās barošanas vadu

---

- A. Ir jānodrošina īss barošanas vads (vai viegli atvienojams barošanas vads), lai samazinātu risku sapīties vai pakļupt garā barošanas vadā.
- B. Garāku, atvienojamu barošanas vadu vai pagarinātāju var lietot tikai tad, ja tā lietošanā tiek ievēroti visi nepieciešamie drošības pasākumi.
- C. Ja tiek lietots garš, atvienojams barošanas vads vai pagarinātājs:
  1. Atvienojama barošanas vada vai pagarinātāja marķētajai elektriskajai jaudai ir jābūt vismaz tikpat lielai kā ierīces elektriskajai jaudai;
  2. Ja ierīce ir iezemēta, tad arī pagarinātāja vadam ir jābūt 3-dzīslu iezemēta tipa vadam; un
  3. Garāks barošanas vads ir jānovieto tā, lai tas nekarājas pāri letes vai galda malai, kur to var paraut bērni vai kur aiz tā var aizķerties un pakļupt.

Apsveicam jūs ar Saeco Xelsis EVO pilnīgi automātiskā kafijas automāta iegādi!

Lai pilnībā izmantotu atbalstu, ko piedāvā Saeco, lūdzu, reģistrējiet savu preci [www.philips.com/welcome](http://www.philips.com/welcome).

Šī lietošanas instrukcija ir piemērojama modelim HD8953 un HD8954.

Šī ierīce ir paredzēta espresso kafijas pagatavošanai, izmantojot veselas kafijas pupiņas. Tā ir aprīkota arī ar piena karafi, lai jūs viegli un ātri varētu pagatavot lielisku kapučīno vai latte macchiato. Šajā lietošanas instrukcijā jūs atradīsiet visu nepieciešamo informāciju, lai uzstādītu, lietotu, tīrītu un atkalķotu savu kafijas automātu.

## Satura rādītājs

<b>SVARĪGI</b> .....	<b>6</b>
Drošības informācija.....	6
Brīdinājumi .....	6
Uzmanību .....	7
Atbilstība standartiem .....	9
<b>UZSTĀDĪŠANA</b> .....	<b>10</b>
Ierīces pārskats .....	10
Vispārīgs apraksts .....	10
<b>SAGATAVOŠANĀS LIETOŠANAI</b> .....	<b>12</b>
Iepakojums .....	12
Ierīces uzstādīšana .....	12
<b>PIRMĀ LIETOŠANAS REIZE</b> .....	<b>15</b>
Automātiskais skalošanas/pašattīrīšanās cikls.....	15
Manuālais skalošanas cikls.....	15
Ūdens cietības pakāpes noteikšana un programmēšana.....	17
“INTENZA+” ūdens filtra uzstādīšana.....	19
“INTENZA+” ūdens filtra nomaiņa.....	21
<b>REGULĒŠANA</b> .....	<b>22</b>
Lietotāja profila izvēlēšanās .....	22
<b>Jauna lietotāja profila izveidošana</b> .....	<b>22</b>
<b>Lietotāja profila dzēšana</b> .....	<b>23</b>
Saeco pielāgošanās sistēma .....	24
Keramisko kafijas dzirnaviņu regulēšana .....	24
Kafijas krēmīguma (“Crema”) un garšas intensitātes (“Intensity”) regulēšana (Saeco kafijas pagatavošanas sistēma) .....	25
Aromāta (“Aroma”) regulēšana (kafijas stiprums).....	26
Kafijas padeves krāna augstuma regulēšana .....	26
Pagatavojamā kafijas tilpuma regulēšana .....	28
<b>ESPRESSO UN ESPRESSO LUNGO KAFIJAS PAGATAVOŠANA</b> .....	<b>29</b>
Espresso un espresso lungo kafijas pagatavošana no kafijas pupiņām .....	29
Espresso un espresso lungo kafijas pagatavošana no maltās kafijas .....	30
<b>PIENA KARAFE</b> .....	<b>32</b>
Piena karafes uzpildīšana.....	32
Piena karafes pievienošana kafijas automātam .....	33

Piena karafes noņemšana .....	34
Piena karafes iztukšošana .....	35
<b>KAPUČĪNO PAGATAVOŠANA .....</b>	<b>36</b>
Pagatavojamā kapučīno tilpuma regulēšana .....	38
<b>LATTE MACCHIATO PAGATAVOŠANA .....</b>	<b>39</b>
Pagatavojamās latte macchiato tilpuma regulēšana .....	42
<b>CAFFE LATTE PAGATAVOŠANA .....</b>	<b>43</b>
Pagatavojamās caffe latte tilpuma regulēšana .....	45
<b>ĪPAŠIE DZĒRIENI .....</b>	<b>46</b>
Karsta piena pagatavošana .....	47
Tvaika padeves lietošana .....	48
Amerikāņu kafijas pagatavošana .....	49
Espresso Macchiato pagatavošana .....	50
<b>KARSTA ŪDENS PAGATAVOŠANA .....</b>	<b>51</b>
<b>DZĒRIENU PROGRAMMĒŠANA .....</b>	<b>52</b>
Kapučīno programmēšana .....	52
Karsta ūdens programmēšana .....	54
<b>KAFIJAS AUTOMĀTA PROGRAMMĒŠANA .....</b>	<b>55</b>
Vispārīgie iestatījumi .....	56
Displeja iestatījumi .....	57
Kalendāra iestatījumi .....	58
Ūdens iestatījumi .....	60
Apkopes iestatījumi .....	61
Rūpnīcas iestatījumi .....	61
<b>TĪRĪŠANA UN APKOPE .....</b>	<b>62</b>
Kafijas automāta ikdienas tīrīšana .....	62
Ūdens tvertnes ikdienas tīrīšana .....	63
Piena karafes ikdienas tīrīšana: AUTOMĀTISKAIS TĪRĪŠANAS cikls (pēc katras lietošanas reizes) .....	64
Kafijas automāta iknedēļas tīrīšana .....	64
Piena karafes iknedēļas tīrīšana .....	66
Kafijas pagatavošanas nodalījuma iknedēļas tīrīšana .....	68
Piena karafes ikmēneša tīrīšana .....	70
Kafijas pagatavošanas nodalījuma ikmēneša ieeļļošana .....	73
Kafijas pagatavošanas nodalījuma ikmēneša tīrīšana ar kafijas eļļu noņemšanas līdzekli .....	74
Kafijas pupiņu piltuves ikmēneša tīrīšana .....	76
<b>ATKAĻKOŠANA .....</b>	<b>77</b>
<b>DISPLEJA RĀDĪJUMU SKAIDROJUMS .....</b>	<b>81</b>
<b>DARBĪBAS TRAUČĒJUMU NOVĒRŠANA .....</b>	<b>83</b>
<b>ENERĢIJAS TAUPĪŠANA .....</b>	<b>86</b>
Gaidstāves režīms .....	86
Utilizācija .....	87
<b>TEHNISKĀS SPECIFIKĀCIJAS .....</b>	<b>88</b>
<b>GARANTĪJA UN SERVISS .....</b>	<b>88</b>
Garantija .....	88
Serviss .....	88
<b>APKOPES PRODUKTU PASŪTĪŠANA .....</b>	<b>89</b>

## Drošības informācija

Šis kafijas automāts ir aprīkots ar drošības funkcijām. Neskatoties uz to, uzmanīgi izlasiet drošības norādījumus un izmantojiet ierīci tikai tā, kā aprakstīts šajā instrukcijā, lai novērstu nejaušu savainojumu vai bojājumu rašanos.

Saglabājiet šo lietošanas instrukciju izmantošanai nākotnē.



Termins **BRĪDINĀJUMS** un šī zīme brīdina par iespējamām smagām traumām, nāves briesmām un/vai bojājumu kafijas automātam.



Termins **UZMANĪBU** un šī zīme brīdina par iespējamām nelielām traumām un/vai bojājumu kafijas automātam.

## Brīdinājumi

- Pievienojiet kafijas automātu tikai tādai elektrības rozetei, kura ir pareizi pievienota un kuras spriegums atbilst ierīces tehniskajām specifikācijām.
- Neļaujiet, lai barošanas vads karājas pāri galda vai letes malai vai nonāk saskarē ar karstām virsmām.
- Nekad neiegremdējiet kafijas automātu, tā kontaktdakšu vai barošanas vadu ūdenī (elektriskās strāvas trieciena risks).
- Nekad nevērsiet karstā ūdens strūklu uz kādu no ķermeņa daļām (apdegumu risks).
- Nepieskarieties karstām virsmām. Izmantojiet rokturus un pogas.

- Atvienojiet kontaktdakšu no rozetes:
  - ja rodas darbības traucējums;
  - ja kafijas automāts ilgāku laiku netiks lietots;
  - pirms kafijas automāta tīrīšanas.
- Atvienojot kontaktdakšu no elektrības rozetes, nekad nevelciet aiz vada un nepieskarieties kontaktdakšai ar slapjām rokām.
- Nekad nelietojiet kafijas automātu, ja tā kontaktdakša, barošanas vads vai pats automāts ir bojāti.
- Nepārveidojiet kafijas automātu vai tā barošanas vadu. Lai izvairītos no potenciālām briesmām, remontu veiciet tikai Philips pilnvarotā servisa centrā.
- Šī ierīce nav paredzēta bērnu un personu ar ierobežotām fiziskajām, garīgajām vai maņu spējām, kā arī cilvēku ar nepietiekamu pieredzi un zināšanām lietošanai, izņemot gadījumu, ja minēto cilvēku rīcību uzrauga par viņu drošību atbildīgā persona vai arī ja šī persona ir apmācījusi minētos cilvēkus, kā pareizi darboties ar šo ierīci.
- Bērni ir jāuzrauga, lai nodrošinātu, ka viņi nespēlējas ar kafijas automātu.
- Nekad neievietojiet kafijas dzirnaviņās pirkstus vai citus priekšmetus.

### **Uzmanību**

- Šis kafijas automāts ir paredzēts lietošanai tikai un vienīgi mājās apstākļos. Tas nav paredzēts lietošanai darbinieku virtuvēs, veikalos, birojos, fermās vai citos darba apstākļos.

- Vienmēr novietojiet kafijas automātu uz gludas un stabilas virsmas.
- Nenovietojiet ierīci uz karstām virsmām, tieši blakus karstai plītij, sildītājam vai citiem karstuma avotiem.
- Kafijas pupiņu piltuvē beriet tikai kafijas pupiņas. Ja kafijas pupiņu piltuvē tiek iebērta maltā kafija, šķīstošā kafija vai kāda cita viela, tas var sabojāt kafijas automātu.
- Pirms detaļu pievienošanas vai noņemšanas vienmēr ļaujiet kafijas automātam atdzist.
- Nekad neļiejiet ūdens tvertnē siltu vai karstu ūdeni. Izmantojiet tikai aukstu ūdeni.
- Tīrīšanai nekad neizmantojiet abrazīvus pulverus vai spēcīgus tīrīšanas līdzekļus. Tīrīšanai izmantojiet mīkstu drāniņu, kas samitrināta ar ūdeni.
- Regulāri atkalķojiet savu kafijas automātu. Kafijas automāts norāda, kad ir nepieciešama atkalķošana. Ja atkalķošana netiks veikta, jūsu ierīce pārtrauks darboties pareizi. Šajā gadījumā remonts nav ietverts garantijā!
- Neuzglabājiet kafijas automātu temperatūrā zem 0°C. Ūdens, kas ir palicis tā sistēmā, var sasalt un izraisīt bojājumus.
- Neatstājiet ūdens tvertnē ūdeni, ja kafijas automāts ilgu laiku netiks lietots. Ūdens var kļūt netīrs. Vienmēr, kad lietojat kafijas automātu, izmantojiet tīru, svaigu ūdeni.



### **Atbilstība standartiem**

Šī ierīce atbilst Itālijas 2005.gada 25.jūlija likumdošanas dekrēta Nr.151 "Direktīvu 2005/95/EK, 2002/96/EK un 2003/108/EK īstenošana noteiktu bīstamu vielu izmantošanas ierobežošanā elektriskajās un elektroniskajās ierīcēs, kā arī atkritumu apsaimniekošanā" 13.pantam.

Šī ierīce atbilst ES direktīvai 2002/96/EK.

# Uzstādīšana

## Ierīces pārskats

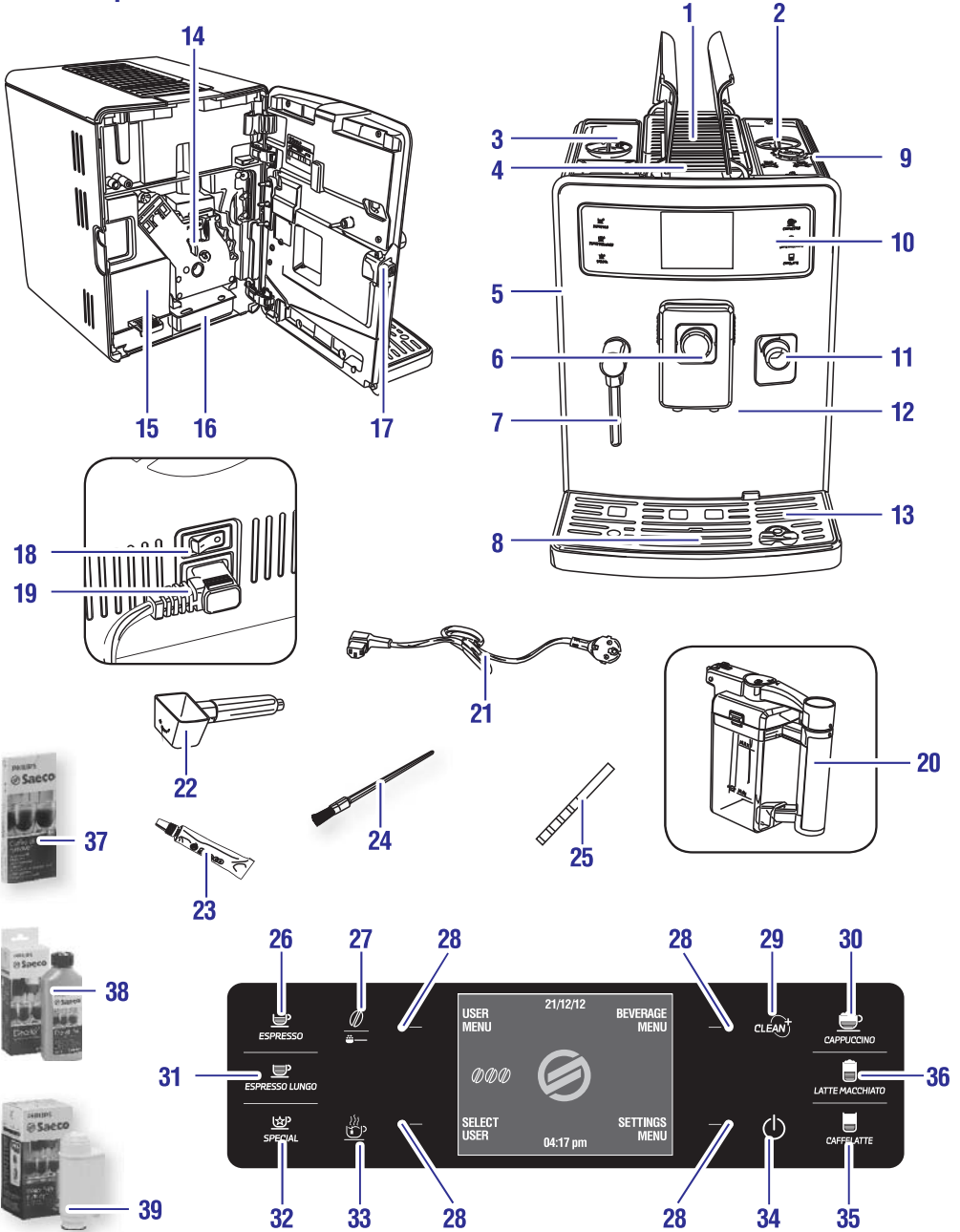

## Vispārīgs apraksts

1. Krūzišu uzsildīšanas virsma
2. Kafijas pupiņu piltuve ar vāku
3. Ūdens tvertne + vāks
4. Maltās kafijas nodalījums
5. Servisa durtiņas
6. Saeco kafijas pagatavošanas sistēmas (SBS) regulēšanas slēdzis
7. Karstā ūdens/tvaika padeves krāns
8. Indikators, kas norāda, ka jāiztira notekaplāte
9. Kafijas dzirnaviņu regulēšanas slēdzis
10. Vadības panelis
11. Piena karafes savienotāju vāciņš
12. Kafijas padeves krāns
13. Notekaplāte (ārējā)
14. Kafijas pagatavošanas nodalījums
15. Kafijas biežumu tvertne
16. Notekaplāte (iekšējā)
17. Servisa durtiņu slēdzis
18. Barošanas slēdzis
19. Barošanas vada ligzda
20. Piena karafe
21. Barošanas vads
22. Maltās kafijas mērkarote
23. Kafijas pagatavošanas nodalījuma smērviela
24. Tīrīšanas birstīte
25. Ūdens cietības pārbaudes teststrēmele
26. Espresso pagatavošanas taustiņš
27. “Aroma” – taustiņš kafijas pagatavošanai no maltās kafijas
28. Funkciju taustiņi
29. Karafes tīrīšanas cikla uzsākšanas taustiņš (“Clean”)
30. Kapučīno pagatavošanas taustiņš
31. Caffe lungo pagatavošanas taustiņš
32. Īpašo dzērienu pagatavošanas taustiņš
33. Karsta ūdens pagatavošanas taustiņš
34. Gaidstāves režīma taustiņš
35. Caffe latte pagatavošanas taustiņš
36. Latte macchiato pagatavošanas taustiņš
37. Kafijas eļļu noņemšanas līdzeklis – iegādājams atsevišķi
38. Atkalķošanas šķīdums – iegādājams atsevišķi
39. “INTENZA+” ūdens filtrs – iegādājams atsevišķi

## Iepakojums

Ierīces oriģinālais iepakojums ir izveidots tā, lai pasargātu ierīci transportēšanas laikā. Mēs iesakām saglabāt iepakojuma materiālus ierīces iespējamai turpmākai transportēšanai.

## Ierīces uzstādīšana

1. Izņemiet no iepakojuma notekaplāti un krūziņu novietošanas paplāti.
2. Izņemiet no iepakojuma kafijas automātu.
3. Lai ierīces lietošana būtu maksimāli veiksmīga:
  - Izvēlieties drošu, līdzenu un gludu virsmu, kur pastāv minimāls ierīces apgāšanās vai savainošanās risks;
  - Izvēlieties pietiekami labi apgaismotu, tīru vietu, kas atrodas brīvi sasniedzamas elektrības rozetes tuvumā;
  - Nodrošiniet minimālo brīvo telpu ierīces sānu malās, kā parādīts attēlā.

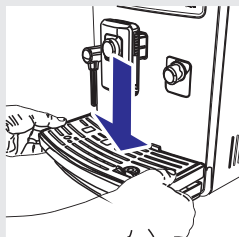
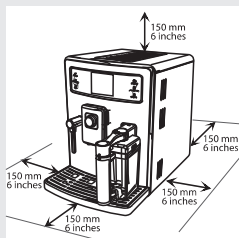

4. Notekaplāti (ārējo) un krūziņu novietošanas paplāti novietojiet tām paredzētajā vietā uz kafijas automāta. Pārliedzinieties, vai šīs detaļas ievietojat pareizi.

### Piezīme:

Notekaplāte savāc ūdeni, kas plūst pa kafijas padeves krānu katrā skalošanas/pašattīrīšanās cikla laikā, kā arī kafiju, kas var izlīt dzērienu pagatavošanas laikā. Iztukšojiet un izmazgājiet notekaplāti katru dienu katru reizi, kad indikators norāda, ka ir jāiztīra notekaplāte.

### Uzmanību:

**NEKAD** nenoņemiet notekaplāti, kad ierīce ir tikko ieslēgta. Pēc ieslēgšanas pagaidiet pāris minūtes, jo ierīce veiks skalošanas/pašattīrīšanās ciklu.

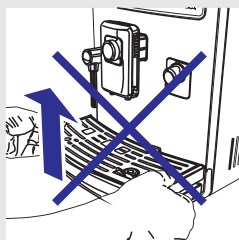

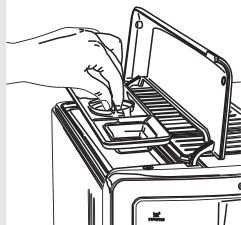

5. Paceliet ārējo vāku un izņemiet iekšējo vāku.

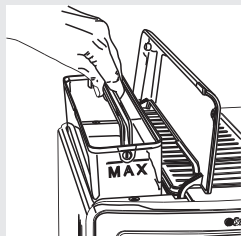

6. Aiz ūdens tvertnes roktura izņemiet to no kafijas automāta.

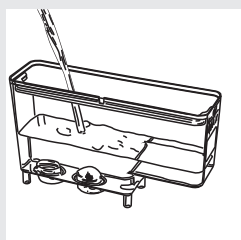

7. Izskalojiet tvertni ar tīru ūdeni.

8. Piepildiet ūdens tvertni ar tīru ūdeni līdz atzīmei MAX. Ievietojiet ūdens tvertni atpakaļ kafijas automātā. Pārļiecinieties, vai tā ir pilnībā ievietota kafijas automātā.

### **!** Uzmanību:

**Kad nelejiet ūdens tvertnē siltu, karstu, gāzētu ūdeni vai jebkuru citu šķidrumu, jo tas var sabojāt ūdens tvertni un/vai kafijas automātu.**

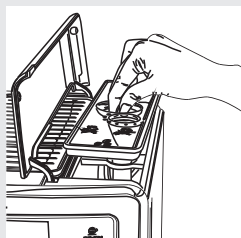

9. Atveriet kafijas pupiņu piltuves vāku un izņemiet iekšējo vāku.

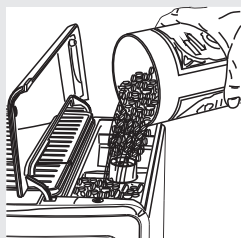

10. Lēnām ieberiet kafijas pupiņas piltuvē. Ielieciet atpakaļ iekšējo vāku un aizveriet kafijas pupiņu piltuves vāku.

### **!** Uzmanību:

**Kafijas pupiņu piltuvē drīkst būt tikai kafijas pupiņas. Ja piltuvē tiek iebērta maltā kafija, šķīstošā kafija, karamelizētas kafijas pupiņas vai ievietots jebkāds cits priekšmets, tas var sabojāt ierīci.**

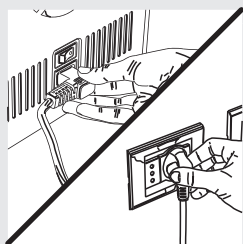

11. Pievienojiet barošanas vadu ligzdai ierīces aizmugurē.
12. Iespraudiet barošanas vada kontaktdakšu sienas rozetē ar atbilstošu tīkla spriegumu.

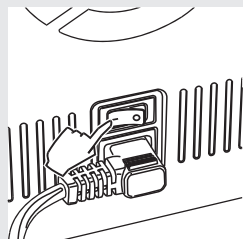

13. Lai ieslēgtu kafijas automātu, nospiediet barošanas slēdzi pozīcijā "I".

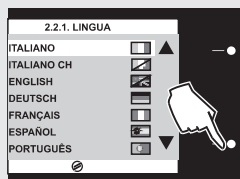

14. Displejā tiek parādīta attēlā redzamā lapa. Ar ritināšanas taustiņu "▼" vai "▲" izvēlieties vēlamu valodu.



15. Spiediet taustiņu "OK", lai apstiprinātu.

## **Piezīme:**

Ja valoda netiks izvēlēta, jums to lūgs izvēlēties nākamreiz, kad ieslēgsiet kafijas automātu.

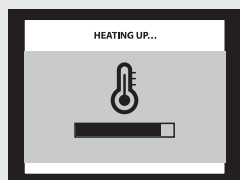

16. Kafijas automāts silst.

## Automātiskais skalošanas/ pašattīrīšanās cikls

Kad kafijas automāts ir uzsilis, tas automātiski veic iekšējās sistēmas skalošanas/pašattīrīšanās ciklu. Tas ilgst mazāk kā minūti.

17. Zem kafijas padeves krāna novietojiet trauku, kurā savākt skalošanai lietoto ūdeni.

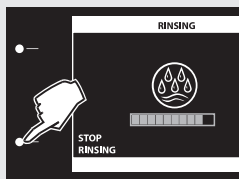
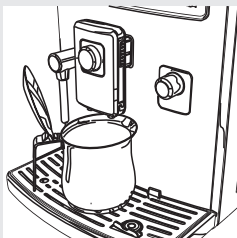

18. Displejā būs redzama šāda lapa. Ļaujiet ciklam pabeigties automātiski.

### **Piezīme:**

Skalošanu var pārtraukt, nospiežot taustiņu **“STOP RINSING”** (Pārtraukt skalošanu).

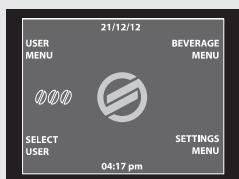

19. Kad iepriekš aprakstītie soļi ir paveikti, displejā ir redzama šāda lapa.

## Manuālais skalošanas cikls

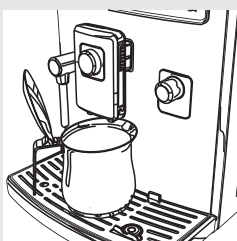

Šis cikls jāuzsāk, kad lietojat kafijas automātu pirmo reizi. Šī skalošanas cikla laikā tiek aktivizēts kafijas pagatavošanas process un pa kafijas padeves krānu plūst ūdens. Cikls ilgst dažas minūtes.

1. Novietojiet trauku zem kafijas padeves krāna.

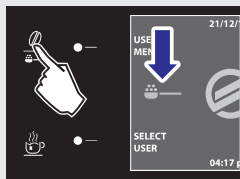

# Pirmā lietošanas reize



2. Nospiediet taustiņu “”, lai izvēlētos maltās kafijas pagatavošanas funkciju. Displejā jābūt redzamai šādai ikonai “”.



3. Nospiediet taustiņu “” “ESPRESSO LUNGO”.

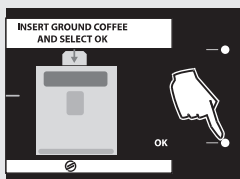

4. Nospiediet taustiņu “OK”. Pa kafijas padeves krānu sāk plūst ūdens.

## Piezīme

Neberiet kafiju maltās kafijas nodalījumā.

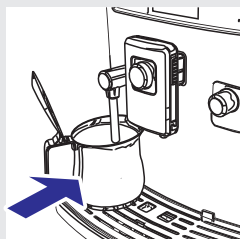

5. Darbības beigās iztukšojiet trauku, ko izmantojāt ūdens savākšanai. Tad novietojiet trauku zem ūdens/tvaika padeves krāna.

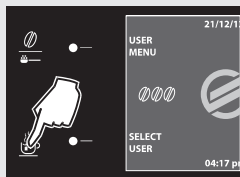

6. Nospiediet taustiņu “”.

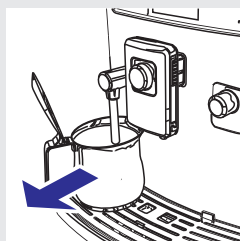

7. Darbības beigās noņemiet un iztukšojiet trauku, ko izmantojāt ūdens savākšanai.



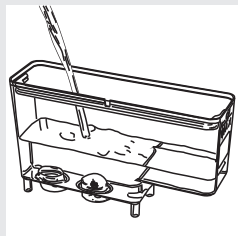

- Atkārtojiet 5. – 7.soli, līdz ūdens tvertne ir tukša. Tad turpiniet ar 9.soli.
- Vēlreiz piepildiet ūdens tvertni līdz atzīmei MAX. Tagad jūsu kafijas automāts ir gatavs kafijas pagatavošanai.

### **Piezīme**

Kad kafijas automāts nav lietots vismaz divas nedēļas, pēc ieslēgšanas tas automātiski veic skalošanas/pašattīrīšanās ciklu. Pēc tam sāciet manuālo skalošanas ciklu, kā aprakstīts iepriekš.

Automātiskais skalošanas/pašattīrīšanās cikls tiek automātiski uzsākts arī tad, kad ieslēdzat kafijas automātu (ar aukstu boileru), kad kafijas automāts gatavojas pārslēgties gaidstāves režīmā vai kad jūs nospiežat taustiņu “”, lai izslēgtu kafijas automātu (ja ir tikusi pagatavota kafija).

## Ūdens cietības pakāpes noteikšana un programmēšana

Ūdens cietības pakāpes noteikšana ir ļoti būtiska, lai pareizi uzstādītu “INTENZA+” ūdens filtru un noteiktu ierīces atkaļķošanas nepieciešamības biežumu (lai uzzinātu vairāk par ūdens filtru, skatiet nākamo nodaļu).

Lai noteiktu ūdens cietību, izpildiet tālāk aprakstītos soļus:

- Uz 1 sekundi iegremdējiet ūdenī ūdens cietības noteikšanas teststrēmeli, kas ir iekļauta komplektā ar ierīci.

### **Piezīme:**

Teststrēmele ir derīga tikai vienam mērījumam.

- Gaidiet vienu minūti.



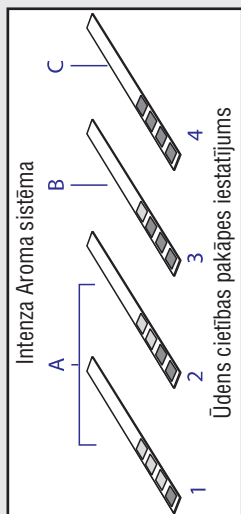

3. Pārbaudiet, cik kvadrātiņi ir mainījuši krāsu uz sarkanu, un salīdziniet ar tabulu.

### **Piezīme:**

Kvadrātiņu skaits uz teststrēmeles atbilst ūdens cietības iestatījumam. Proti:

**1** = 1 (ļoti mīksts ūdens)

**2** = 2 (mīksts ūdens)

**3** = 3 (ciets ūdens)

**4** = 4 (ļoti ciets ūdens)

Burti atbilst atsaucēm, kas norādītas "INTENZA+" filtra apakšā (skatiet nākamo nodaļu).

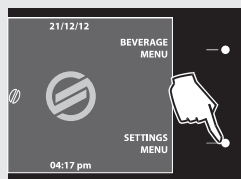

4. Tagad jūs varat iestatīt ūdens cietības pakāpi. Nospiediet taustiņu "**SETTINGS MENU**" (Iestatījumu izvēlne), lai piekļūtu kafijas automāta galvenajai izvēlnei.

### **Piezīme:**

Pēc noklusējuma kafijas automātam ir uzstādīta standarta ūdens cietības pakāpe, kas atbilst lielākajai daļai mājāsaimniecību.

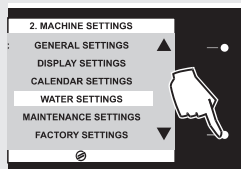

5. Nospiediet taustiņu "**▼**", lai izvēlētos "**WATER SETTINGS**" (Ūdens iestatījumi).

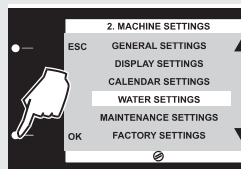

6. Nospiediet taustiņu "**OK**", lai apstiprinātu.

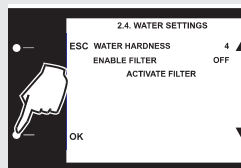

7. Spiežot taustiņu "**OK**", izvēlieties iespēju "**WATER HARDNESS**" (Ūdens cietība) un iestatiet noteikto ūdens cietību.

### “INTENZA+” ūdens filtra uzstādīšana

Mēs iesakām uzstādīt “INTENZA+” ūdens filtru, jo tas novērš kaļķakmens uzkrāšanos un sniedz intensīvāku kafijas aromātu.

“INTENZA+” ūdens filtru var iegādāties atsevišķi. Lai uzzinātu vairāk, lūdzu, skatiet šīs lietošanas instrukcijas nodaļu par apkopes produktiem.

Ūdens ir svarīga jebkuras kafijas sastāvdaļa, tāpēc ir ļoti svarīgi, lai tas vienmēr būtu profesionāli filtrēts. “INTENZA+” ūdens filtra izmantošana novērsīs kaļķakmens izgulsnēšanos un uzlabos ūdens kvalitāti.

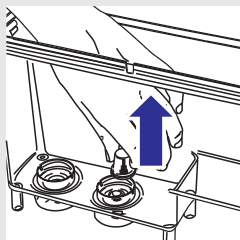

1. Izņemiet no ūdens tvertnes mazo balto filtru un noglabāiet to sausā vietā.

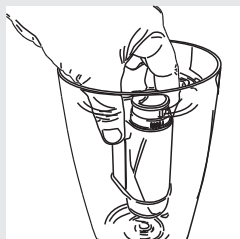

2. Izņemiet “INTENZA+” ūdens filtru no tā iepakojuma. Vertikāli (ar atvērumu uz augšpusi) iegremdējiet “INTENZA+” ūdens filtru aukstā ūdenī un viegli saspiediet tā sānu malas, lai no filtra izplūstu tajā esošais gaiss.



3. Iestatiet “INTENZA+” ūdens filtru atbilstoši veiktajiem mērījumiem (skatiet iepriekšējo nodaļu) un norādēm filtra apakšā:  
A = mīksts ūdens – vienlīdzīgs 1 vai 2 uz teststrēmeles  
B = ciets ūdens (standarts) – vienlīdzīgs 3 uz teststrēmeles  
C = ļoti ciets ūdens – vienlīdzīgs 4 uz teststrēmeles

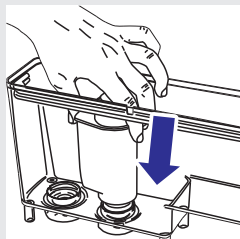

4. Ievietojiet filtru tukšā ūdens tvertnē. Piespiediet to, līdz tas vairs nekustas tālāk uz leju.

## Pirmā lietošanas reize

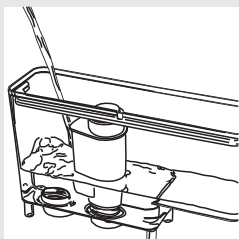

5. Piepildiet ūdens tvertni ar tīru, svaigu ūdeni līdz atzīmei MAX un ievietojiet to kafijas automātā.

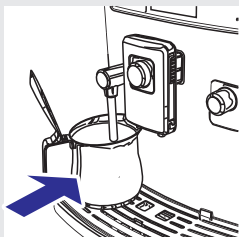

6. Zem karstā ūdens/tvaika padeves krāna novietojiet lielu trauku (ar vismaz 1,5 l tilpumu).

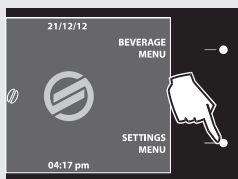

7. Nospiediet taustiņu **“SETTINGS MENU”** (Iestatījumu izvēlne), lai piekļūtu kafijas automāta galvenajai izvēlnei.

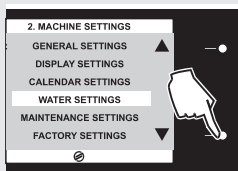

8. Spiediet taustiņu **“▼”**, lai izvēlētos **“WATER SETTINGS”** (Ūdens iestatījumi).

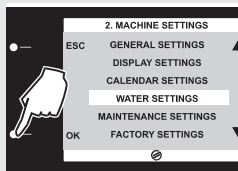

9. Nospiediet taustiņu **“OK”**, lai apstiprinātu.

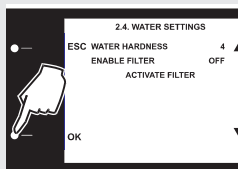

10. Spiediet taustiņu **“▼”**, lai izvēlētos **“ACTIVATE FILTER”** (Aktivizēt filtru), tad nospiediet taustiņu **“OK”**.

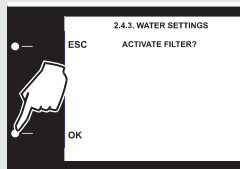

11. Nospiediet taustiņu **“OK”**, lai apstiprinātu, ka vēlaties sākt filtra aktivizēšanu.

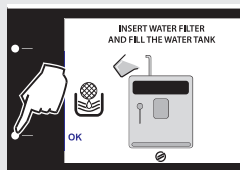

12. Nospiediet taustiņu **“OK”**, lai apstiprinātu, ka ūdens filtrs ir ievietots un ūdens tvertne ir piepildīta ar ūdeni.



13. Nospiediet taustiņu **“OK”**, lai apstiprinātu, ka zem ūdens padeves krāna ir novietots trauks.

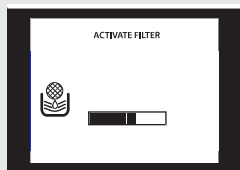

14. Kafijas automāts sāk pagatavot ūdeni. Displejā būs redzams šāds paziņojums. Darbības beigās noņemiet un iztukšojiet trauku ar pagatavoto ūdeni.

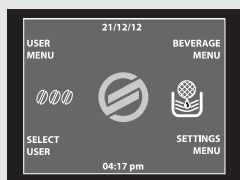

## “INTENZA+” ūdens filtra nomaiņa

Kad “INTENZA+” ūdens filtru ir nepieciešams nomainīt, displejā ir redzama šī ikona “”.

1. Nomainiet filtru, kā aprakstīts iepriekšējā nodaļā.
2. Kafijas automāts ir ieprogrammēts darbam ar jaunu filtru.

### Piezīme

Ja filtrs ir uzstādīts un jūs vēlaties to noņemt (nevis nomainīt), izvēlieties iespēju **“ENABLE FILTER”** (iespējot filtru) un iestatiet to kā **“OFF”** (Izslēgts).

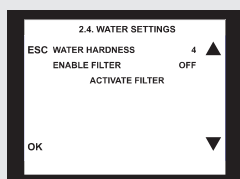

Ja nelietosiet “INTENZA+” ūdens filtru, tad ievietojiet atpakaļ mazo balto filtru, ko iepriekš izņēmāt.

Kafijas automāts ļauj veikt dažādus pielāgojumus, lai jūs varētu pagatavot vislabākās iespējamās garšas kafiju.

## Lietotāja profila izvēlēšanās

Šis kafijas automāts ir izstrādāts tā, lai pielāgotos līdz pat 6 dažādu lietotāju vēlmēm un iestatījumiem.

Lietotājus var pievienot un izdzēst. Katrs lietotājs tiek pārstāvēts ar unikālu ikonu, lai profila atpazīšana un izvēlēšanās būtu maksimāli ātra un ērta. Noklusējuma lietotājs ir apzīmēts ar ikonu, kas parādīta attēlā pa kreisi.

Rūpnīcas iestatījumi ir izvēlēti, pamatojoties uz patērētāju atsauksmēm. Šie iestatījumi var tikt izmantoti tādi, kādi tie ir, vai pielāgoti, lai atbilstu jūsu individuālajām vēlmēm.

## Jauna lietotāja profila izveidošana

Kad dzērienu iestatījumi būs ieprogrammēti, lietotājs varēs ātri piekļūt saviem iestatījumiem, galvenajā izvēlnē nospiežot taustiņu **“SELECT USER”** (Izvēlēties lietotāju) un izbaudot savu iecienītāko kafijas dzērienu tieši tā, kā viņam patīk vislabāk, nospiežot tikai vienu taustiņu.

1. Nospiediet taustiņu **“USER MENU”** (Lietotāja izvēlne).

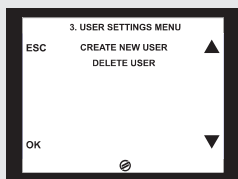
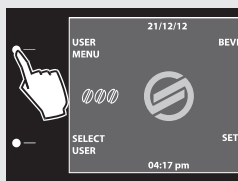
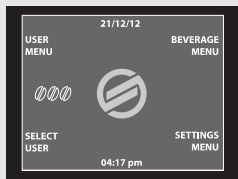

2. Displejā ir redzama šāda lapa.

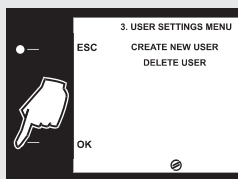

3. Nospiediet taustiņu **“OK”**, lai izvēlētos **“CREATE NEW USER”** (Izveidot jaunu lietotāju).

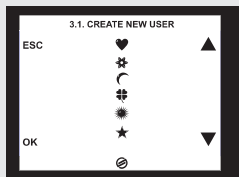

4. Displejā ir redzama šāda lapa. Spiediet taustiņu “▼” vai “▲”, lai izvēlētos lietotāja ikonu. Nospiediet taustiņu “OK”, lai apstiprinātu.

## Piezīme:

Vienu ikonu var piemērot tikai vienam lietotājam. Ja kāda no ikonām ir izvēlēta jau esoša lietotāja profilam, tad ikonu sarakstā tā ir iekrāsota pelēka.

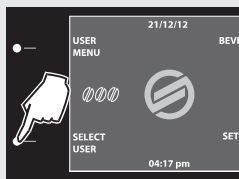

5. Lietotāja profils ir izveidots, un tas ir pieejams galvenajā izvēlnē.

6. Izvēlieties vēlamo lietotāja profilu, spiežot taustiņu “**SELECT USER**” (Izvēlēties lietotāju), līdz tiek attēlota atbilstošā lietotāja ikona. Tad nospiediet taustiņu “**BEVERAGE MENU**” (Dzērienu izvēlne), lai ieprogrammētu dzērienu iestatījumus (skatiet nodaļu “Dzērienu programmēšana”).

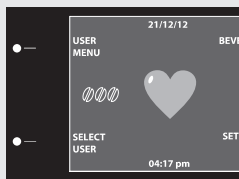

## Lietotāja profila dzēšana

Jūs varat dzēst iepriekš izveidotu lietotāja profilu. Dzēšot lietotāja profilu, tiek dzēsti visi ar to saistītie iestatījumi, un lietotāja ikona atkal ir pieejama izvēlei.

1. Nospiediet taustiņu “**USER MENU**” (Lietotāja izvēlne).

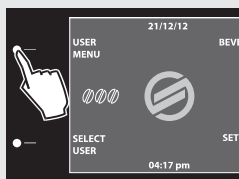

2. Displejā ir redzama šāda lapa. Spiediet taustiņu “▼” vai “▲”, lai izvēlētos “**DELETE USER**” (Dzēst lietotāju). Nospiediet taustiņu “OK”, lai apstiprinātu.

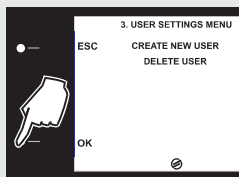

3. Displejā ir redzama šāda lapa. Spiediet taustiņu “▼” vai “▲”, lai izvēlētos ikonu. Nospiediet taustiņu “OK”, lai apstiprinātu. Lietotājs tiek dzēsts.

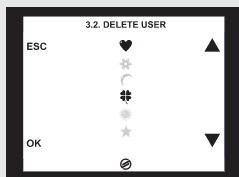

## Saeco pielāgošanās sistēma

Kafija ir dabīgs produkts, un tās īpašības var mainīties atkarībā no tās izcelsmes, šķirnes un grauzdējuma. Saeco kafijas automāts ir aprīkots ar inteligentu pašregulējošu sistēmu, kas ļauj izmantot visus kafijas pupiņu veidus, kas ir pieejami tirgū (izņemot karamelizētas kafijas pupiņas).

Kafijas automāts pēc vairāku kafijas tasišu pagatavošanas automātiski pielāgojas, lai nodrošinātu pilnīgu kafijas lietojumu aromātiskas, bagātīgas garšas kafijas pagatavošanai.

## Keramisko kafijas dzirnaviņu regulēšana

Keramiskās kafijas dzirnaviņas vienmēr garantē precīzu malumu atbilstoši katram kafijas veidam. Turklāt šīs tehnoloģijas dzirnaviņas novērš pupiņu pārkaršanu.

Šie būtiskie faktori nodrošina bagātīgu kafijas aromātu, lai, katru reizi pagatavojot kafiju, jūs izbaudītu ista itāļu espresso garšu un smaržu.

### Brīdinājums:

**Keramiskās kafijas dzirnaviņas satur kustīgas detaļas, kas var būt bīstamas. Tāpēc nekad neievietojiet kafijas dzirnaviņās pirkstus un/vai citus priekšmetus. Pirms veicat jebkāda veida darbības kafijas pupiņu piltuves iekšpusē, izslēdziet kafijas automātu, nospiežot slēdzi ON/OFF (Ieslēgts/Izslēgts), un atvienojiet kontaktdakšu no rozetes.**

Kafijas dzirnaviņas var iestatīt tā, lai malums atbilstu jūsu gaumei.

### Brīdinājums:

**Kafijas dzirnaviņu regulēšanas slēdzi, kas ir izvietots kafijas pupiņu piltuvē, var regulēt tikai tad, kad kafijas dzirnaviņas darbojas.**

Kafijas dzirnaviņas var noregulēt, nospiežot un pagriežot slēdzi, kas izvietots kafijas pupiņu piltuvē.

1. Atveriet kafijas pupiņu piltuves vāku.

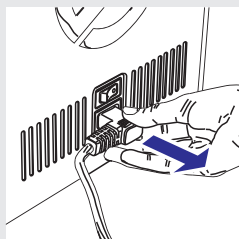



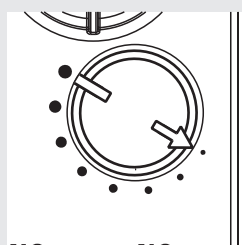
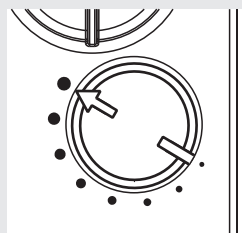
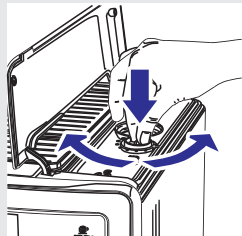

2. Nospiediet un pagrieziet kafijas dzirnaviņu regulēšanas slēdzi. Vienā reizē pagrieziet regulēšanas slēdzi par vienu vienību. Pagatavojiet 2-3 tases espresso; šis ir vienīgais veids, kā pamanīt atšķirību kafijas malumā.

3. Atzīmes uz kafijas pupiņu piltuves vāka norāda uz maluma iestatījumu. Izvēlei ir pieejami 8 dažādu malumu iestatījumi no:
  - ļoti rupjš malums (“●”): maigāka garša, tumša grauzdējuma kafijas maisījumiem;
  - līdz
  - ļoti smalks malums (“●●”): bagātīgāka garša, vieglāka grauzdējuma kafijas maisījumiem.

Kad keramiskās kafijas dzirnaviņas tiek iestatītas uz smalkāku malumu, kafijas garša ir stiprāka. Lai pagatavotu maigākas garšas kafiju, iestatiet kafijas dzirnaviņu malumu uz rupjāku.

## Kafijas krēmīguma (“Crema”) un garšas intensitātes (“Intensity”) regulēšana (Saeco kafijas pagatavošanas sistēma)

Saeco kafijas pagatavošanas sistēma (SBS) nodrošina pilnīgu pagatavotās kafijas garšas intensitātes un krēmīguma kontroli, pielāgojot kafijas plūsmas ātrumu tās pagatavošanas laikā.

- Pagriežot regulēšanas slēdzi pretēji pulksteņa rādītāja kustības virzienam, jūs palielināt plūsmas ātrumu. Pagatavotā kafija ir maigākas garšas un mazāk krēmīga.
- Pagriežot regulēšanas slēdzi pulksteņa rādītāja kustības virzienā, jūs samazināt plūsmas ātrumu. Pagatavotā kafija ir intensīvākas garšas un krēmīgāka.

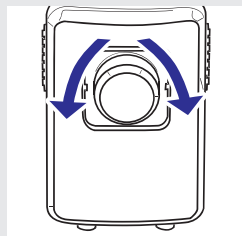

### Piezīme:

Kafijas plūsmas ātrumu var regulēt arī tās pagatavošanas laikā.

## Aromāta (“Aroma”) regulēšana (kafijas stiprums)





Izvēlieties savu iecienītāko kafijas maisījumu un korigējiet kafijas daudzumu, kas jāsamaj, lai iestatījums atbilstu jūsu personīgajai gaumei. Jūs varat izvēlēties arī maltās kafijas funkciju.

### Piezīme:

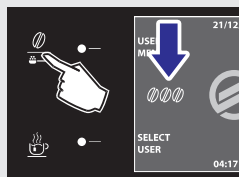
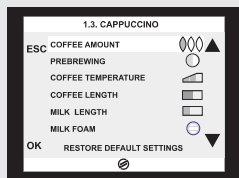
Izvēle jāizdara pirms kafijas izvēlēšanās.

Šis kafijas automāts ļauj pielāgot pareizo samaltās kafijas daudzumu katram pagatavotajam dzērienam. Standarta noregulējumu katram dzērienam var iestatīt izvēlnē “**BEVERAGE MENU**” (Dzērienu izvēlne) (skatiet iespēju “Kafijas tilpums” nodaļā “Dzērienu programmēšana”).



1. Lai īslaicīgi mainītu samajamās kafijas daudzumu, uz vadības paneļa nospiediet taustiņu “”.
2. Aromāta iestatījums mainās par vienu vienību atbilstoši izvēlētajam lielumam:
  -  = kafijas daudzums maigas garšas kafijas pagatavošanai
  -  = kafijas daudzums vidēji stipras garšas kafijas pagatavošanai
  -  = kafijas daudzums stipras garšas kafijas pagatavošanai
  -  — = dzēriens tiek pagatavots no maltās kafijas

### Piezīme:

Šis regulējums nav pieejams, pagatavojot amerikāņu kafiju.

## Kafijas padeves krāna augstuma regulēšana

Kafijas padeves krāna augstumu ir iespējams noregulēt, lai tas labāk atbilstu jūsu lietoto krūziņu izmēram.

Novietojiet pirkstus tā, kā parādīts attēlā, un manuāli pabīdiet kafijas padeves krānu uz augšu vai uz leju, lai noregulētu tā augstumu.

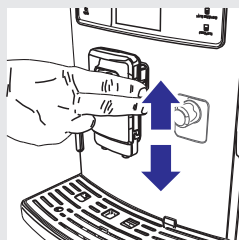

## Regulēšana



Ieteicamais novietojums ir:

Lietojot mazas krūzītes;



Lietojot lielas krūzes;



Lietojot latte macchiato krūzes.



### **Piezīme:**

Kafijas pagatavošanas krānu var noņemt, lai zem tā būtu iespējams novietot lielus traukus.



Zem kafijas padeves krāna var tikt novietotas divas krūzītes, lai vienlaicīgi pagatavotu divas krūzītes kafijas.

## Pagatavojamā kafijas tilpuma regulēšana

Kafijas automāts ļauj noregulēt pagatavojamās kafijas vai piena tilpumu atbilstoši jūsu gaumei un krūzīšu lielumam.

Katru reizi, kad nospiežat taustiņu “” vai “”, kafijas automāts pagatavo iepriekšnoteiktu dzēriena tilpumu. Katru taustiņu var ierprogrammēt atsevišķi.



Tālāk ir aprakstīta taustiņa “” ierprogrammēšana.

1. Novietojiet krūzīti zem kafijas padeves krāna.



2. Nospiediet un turiet nospiestu taustiņu “”, līdz displejā parādās paziņojums “**MEMO**”, tad atlaidiet taustiņu. Kafijas automāts ir ierprogrammēšanas režīmā. Kafijas automāts sāk gatavot kafiju.



3. Tiklīdz displejā parādās ikona “**STOP COFFEE**” (Pārtraukt kafijas pagatavošanu), nospiediet taustiņu, kad ir pagatavots vēlams kafijas daudzums.

Tagad taustiņš “” ir ierprogrammēts. Katru reizi, kad nospiedīsiet šo taustiņu, tiks pagatavots kafijas tilpums, kas ir vienāds ar tikko saglabāto.

### **Piezīme:**

Lai ierprogrammētu taustiņu “” un “”, izpildiet tādas pašas darbības.

Lai pārtrauktu kafijas gatavošanu, kad ir pagatavots vēlams kafijas tilpums, vienmēr spiediet taustiņu “**STOP COFFEE**” (Pārtraukt kafijas pagatavošanu).

Pagatavojamo dzērienu tilpumu var regulēt arī dzērienu izvēlnē “**BEVERAGE MENU**” (skatiet iespēju “Kafijas tilpums” nodaļā “Dzērienu ierprogrammēšana”).

# Espresso un espresso lungo kafijas pagatavošana

Pirms kafijas pagatavošanas pārlicinieties, vai displejā nav redzamas brīdinājuma ikonas un vai ūdens tvertne un kafijas pupiņu piltuve ir piepildītas.

## Espresso un espresso lungo kafijas pagatavošana no kafijas pupiņām

1. Novietojiet zem kafijas padeves krāna vienu vai divas krūzītes.

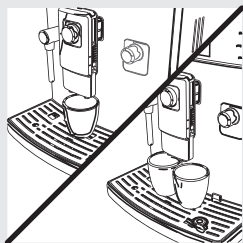

2. Nospiediet taustiņu “ ESPRESSO”, lai pagatavotu vienu krūzīti espresso, nospiediet taustiņu “ ESPRESSO LUNGO”, lai pagatavotu vienu krūzīti espresso lungo.



3. Lai pagatavotu vienu krūzīti espresso vai vienu krūzīti espresso lungo, nospiediet attiecīgo taustiņu vienreiz. Displejā būs redzama šī lapa.

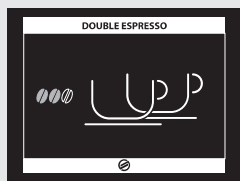

4. Lai pagatavotu divas krūzītes espresso vai divas krūzītes espresso lungo, nospiediet attiecīgo taustiņu divreiz pēc kārtas. Displejā būs redzama šī lapa.

### **Piezīme:**

gatavojot dzērienus, kafijas automāts automātiski samaj un dozē nepieciešamo kafijas daudzumu. Divu espresso pagatavošanai ir nepieciešami divi malšanas un gatavošanas cikli, ko kafijas automāts veic automātiski.



5. Pēc pirmgatavošanas cikla kafija sāk plūst pa kafijas padeves krānu.

6. Kafijas pagatavošana beidzas automātiski, kad ir pagatavots iestatītais kafijas tilpums; kafijas pagatavošanu ir iespējams pārtraukt, nospiežot taustiņu “**STOP COFFEE**” (Pārtraukt kafijas pagatavošanu).

## Espresso un espresso lungo kafijas pagatavošana no maltās kafijas

Šī funkcija ļauj izmantot malto un bezkofeīna kafiju.

Ar maltās kafijas funkciju jūs vienlaicīgi varat pagatavot tikai vienu krūzīti kafijas.

1. Lai izvēlētos maltās kafijas funkciju, nospiediet taustiņu “☉”, līdz displejā ir redzama šāda “☉” ikona.

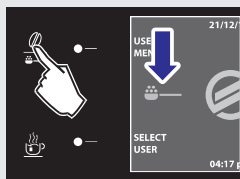

2. Novietojiet krūzīti zem kafijas padeves krāna.



3. Nospiediet taustiņu “ESPRESSO”, lai pagatavotu espresso, vai taustiņu “ESPRESSO LUNGO”, lai pagatavotu espresso lungo. Sākas kafijas pagatavošanas cikls.

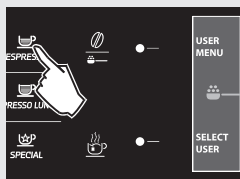

4. Displejā būs redzama šī lapa.

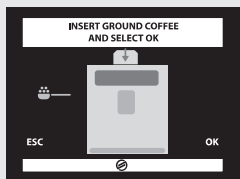

5. Piespiediet, lai atvērtu maltās kafijas nodalījuma vāciņu.

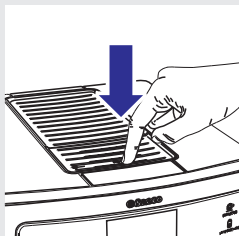

## Espresso un espresso lungo kafijas pagatavošana

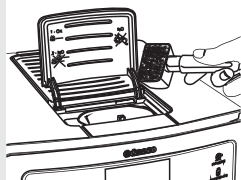

6. Ieberiet nodalījumā vienu mērkaroti maltās kafijas. Izmantojiet tikai to mērkaroti, kas ir iekļauta komplektā ar kafijas automātu. Aizveriet maltās kafijas nodalījuma vāciņu.

### Brīdinājums:

**Maltās kafijas nodalījumā beriet tikai maltu kafiju. Citu vielu vai priekšmetu ievietošana var radīt nopietnus ierīces bojājumus. Šādu bojājumu remonts nav ietverts garantijā.**

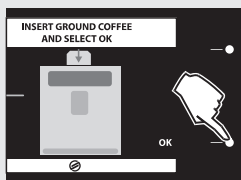

7. Nospiediet taustiņu **“OK”**, lai apstiprinātu un sāktu gatavošanu.

8. Pēc pirmsgatavošanas cikla kafija sāk plūst pa kafijas padeves krānu.
9. Kafijas pagatavošana beidzas automātiski, kad ir pagatavots iestatītais kafijas tilpums; kafijas pagatavošanu ir iespējams pārtraukt, nospiežot taustiņu **“STOP COFFEE”** (Pārtraukt kafijas pagatavošanu).

Pēc kafijas pagatavošanas kafijas automāts atgriežas galvenajā izvēlnē.

Atkārtojiet iepriekš aprakstītos soļus, lai pagatavotu vēl kafiju no maltās kafijas.

### Piezīme:

Ja gatavošanas uzsākšanas taustiņš **“OK”** netiek nospiests 30 sekunžu laikā, kafijas automāts atgriežas galvenajā izvēlnē un izmet iebērto kafiju kafijas biežumu tvertnē.

Ja maltās kafijas nodalījumā netiek iebērta kafija, tiek pagatavots tikai ūdens.

Ja tiek izmantots pārāk liels maltās kafijas daudzums un tiek iebērtas 2 vai vairāk mērkarotes, kafijas automāts kafiju negatavo, bet izmet to kafijas biežumu tvertnē.

Šajā nodaļā ir paskaidrots, kā lietot piena karafi, lai pagatavotu kapučīno, latte macchiato vai karstu pienu.

## **Piezīme:**

Pirms piena karafes lietošanas iztīriet to, kā tas ir aprakstīts nodaļā "Tīrīšana un apkope".

Mēs iesakām karafi piepildīt ar aukstu pienu (ap 5°C temperatūrā). Pēc lietošanas ievietojiet karafi ledusskapī. NEATSTĀJIET pienu ārpus ledusskapja ilgāk par 15 minūtēm.

## **Brīdinājums:**

**Nelejiet karafē citus šķidrumus kā pienu un ūdeni tās iztīrīšanai.**

## Piena karafes uzpildīšana

Piena karafe pirms lietošanas ir jāpiepilda.

1. Atveriet piena karafes dozatoru, pagriežot to pulksteņa rādītāja kustības virzienā, līdz tas nofiksējas vietā.
2. Piespiediet atbrīvošanas taustiņus, lai noņemtu karafes vāku.
3. Ielejiet piena karafē pienu: iepildiet pienu virs norādes MIN, bet, nepārsniedzot norādi MAX.

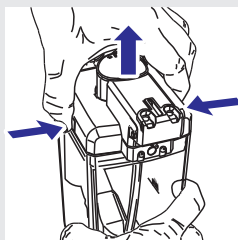
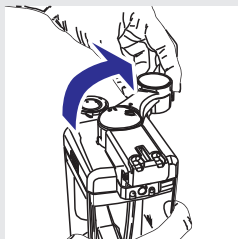



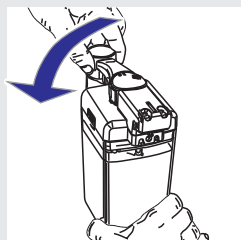
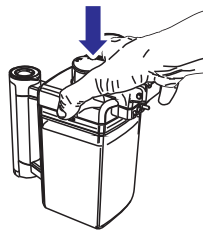

4. Uzlieciet karafei vāku. Aizveriet piena karafes dozatoru, pagriežot to pretēji pulksteņa rādītāja kustības virzienam.

Piena karafe ir gatava lietošanai.



### Piena karafes pievienošana kafijas automātam

1. Slīpi palieciet piena karafi uz priekšu un ievietojiet karafes augšējo daļu kafijas automātā.

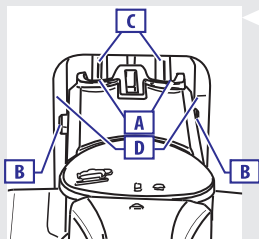

2. Šajā brīdī karafes atverēm (A) jāatrodas zemāk par savienojumiem (C). Karafes tapas (B) atrodas vienādā augstumā ar norādēm (D).

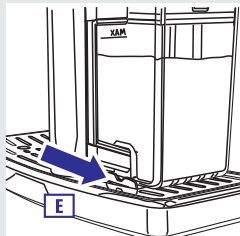
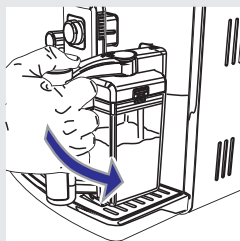

3. Vienlaicīgi griežot, tuviniet karafes apakšējo daļu kafijas automātam, līdz tā nofiksējas pie ārējās notekaplātes (E).

### **!** Uzmanību:

**Necentieties pielikt karafi ar spēku.**

## Piena karafes noņemšana

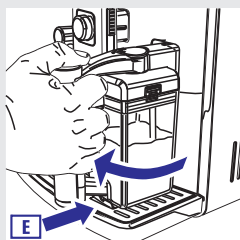
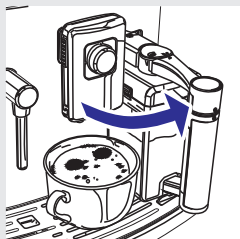

1. Aizveriet piena karafes dozatoru, pagriežot to pretēji pulksteņa rādītāja kustības virzienam. Pagaidiet dažas sekundes. Kafijas automāts sāk automatisko tīrīšanas procesu (skatiet nodaļu "Tīrīšana un apkope").
2. Kad tīrīšanas cikls ir beidzies, griežiet karafi, vienlaikus ceļot to uz augšu, līdz tā atbrīvojas no ārējās notekaplātes (E).
3. Turpiniet atvirzīt karafi, līdz tā pilnībā atvienojas no kafijas automāta.

## Piena karafes iztukšošana

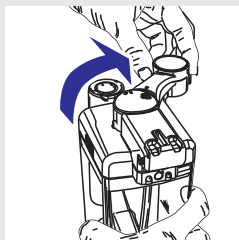

1. Atveriet piena karafes dozatoru, pagriežot to pulksteņa rādītāja kustības virzienā.

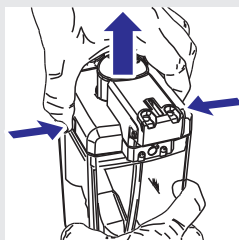

2. Piespiediet atbrīvošanas taustiņus.

3. Noņemiet karafei vāku. Iztukšojiet piena karafi un izmazgājiet to.

### **Piezīme:**

Pēc katras lietošanas reizes iztīriet piena karafi, kā aprakstīts nodaļā “Tīrīšana un apkope”.

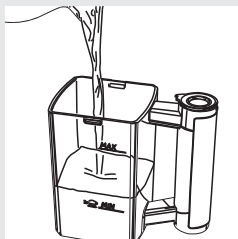

## Brīdinājums:

**Applaucēšanās risks!** Gatavošanas sākumā kafijas automāts var izšļākt nelielas karsta piena un tvaika šaltis. **Apdegumu risks.** Nekad nepieskarities piena karafes rokturim tīrīšanas cikla laikā: **applaucēšanās risks!** Sagaidiet cikla beigas un tikai tad noņemiet piena karafi.

1. Piepildiet piena karafi ar pienu. Iepildiet pienu virs norādes MIN, bet, nepārsniedzot norādi MAX.

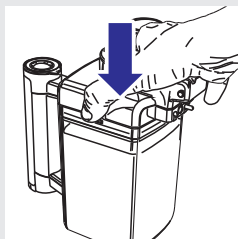

## Piezīme:

Izmantojiet aukstu (~5°C) pienu ar vismaz 3% olbaltumvielu saturu, lai nodrošinātu optimālu rezultātu, pagatavojot kapučīno. Atbilstoši jūsu gaumei varat izmantot pilnpienu vai pienu ar pazeminātu tauku saturu.

2. Uzlieciet piena karafē vāku un novietojiet to uz kafijas automāta.

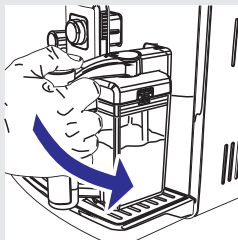

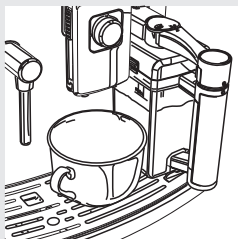

3. Novietojiet krūzīti zem kafijas padeves krāna.

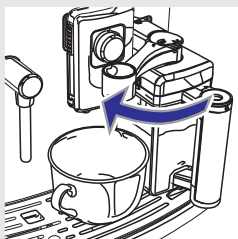

4. Atveriet piena karafes dozatoru, pagriežot to pulksteņa rādītāja kustības virzienā.

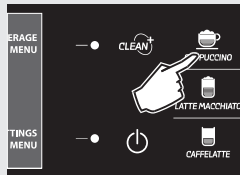



5. Nospiediet taustiņu “”, lai sāktu gatavošanas procesu.

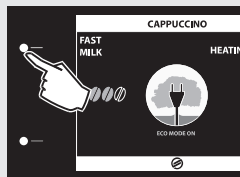

6. Kafijas automāts silst.

## Piezīme:

Kafijas automātam ir nepieciešams ilgāks uzsildīšanas laiks, ja ir aktivizēta “**ECOMODE**” funkcija enerģijas taupīšanai. Ja ir nospiests taustiņš “**FAST MILK**” (Ātrā piena pagatavošana), “**ECOMODE**” funkcija tiek izslēgta (iestatījums “**OFF**”). Šajā gadījumā sistēma uzsilst ātrāk, taču tiks patērēts vairāk enerģijas. Lai uzzinātu vairāk, skatiet nodaļu “**Kafijas automāta programmēšana**”.



7. Kad ir redzama šī lapa, kafijas automāts krūzītē pagatavo saputotu pienu. Piena pagatavošanu var pārtraukt, nospiežot taustiņu “**STOP MILK**” (Pārtraukt piena pagatavošanu).

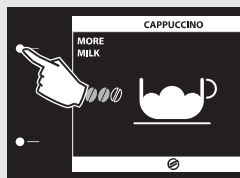

## Piezīme:

Ja vēlaties pagatavot vairāk piena, nospiediet taustiņu “**MORE MILK**” (Pagatavot vairāk piena). Papildus pagatavotais piens netiks saputots, tas būs tikai uzkaršēts.

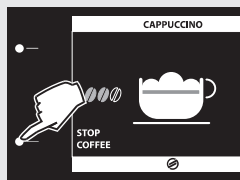

8. Pēc tam, kad ir pagatavots saputots piens, kafijas automāts pagatavo kafiju. Kafijas pagatavošanu ir iespējams pārtraukt, nospiežot taustiņu **“STOP COFFEE”** (Pārtraukt kafijas pagatavošanu).

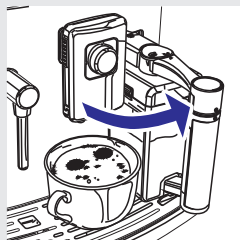

9. Paņemiet krūzīti ar pagatavoto dzērienu un aizveriet piena karafes dozatoru, pagriežot to pretēji pulksteņa rādītāja kustības virzienam.

10. Pagaidiet dažas sekundes. Kafijas automāts sāk automātisko tīrīšanas procesu (skatiet nodaļu “Tīrīšana un apkope”).

11. Kad tīrīšanas cikls ir beidzies, noņemiet piena karafi un ievietojiet to ledusskapī.

## Pagatavojamā kapučīno tilpuma regulēšana

Katru reizi, kad nospiežat taustiņu **“CAPPUCINO”**, kafijas automāts pagatavo iepriekšnoteiktu kapučīno tilpumu. Kafijas automāts ļauj noregulēt pagatavojamā kapučīno tilpumu atbilstoši jūsu gaumei un krūzīšu lielumam.

1. Piepildiet piena karafi ar pienu un novietojiet to uz kafijas automāta.
2. Novietojiet krūzīti zem kafijas padeves krāna un atveriet piena karafes dozatoru, pagriežot to pulksteņa rādītāja kustības virzienā.
3. Nospiediet un turiet nospiestu taustiņu **“CAPPUCINO”**, līdz displejā parādās paziņojums **“MEMO”**, tad atlaidiet taustiņu. Kafijas automāts ir programmēšanas režīmā.

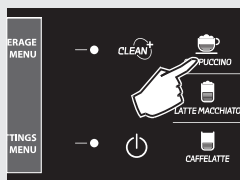

4. Kafijas automāts silst.

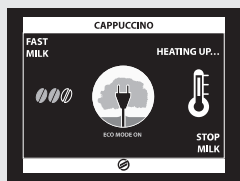

## Kapučīno pagatavošana

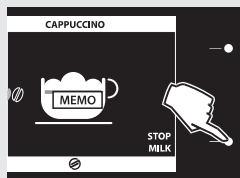

5. Kad ir redzama šī lapa, kafijas automāts krūzītē pagatavo saputotu pienu. Nospiediet taustiņu **“STOP MILK”** (Pārtraukt piena pagatavošanu), kad ir pagatavots vēlmais piena daudzums.

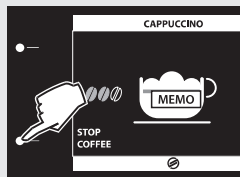

6. Pēc tam, kad ir pagatavots saputots piens, kafijas automāts pagatavo kafiju. Nospiediet taustiņu **“STOP COFFEE”** (Pārtraukt kafijas pagatavošanu), kad ir pagatavots vēlmais kafijas daudzums.

Tagad taustiņš **“<sup>CAPPUCCINO</sup>”** ir ieprogrammēts. Katru reizi, kad nospiedīsiet šo taustiņu, tiks pagatavots kapučīno tilpums, kas ir vienāds ar tikko saglabāto.

### **Piezīme:**

Pagatavojamo dzērienu tilpumu var regulēt arī dzērienu izvēlnē **“BEVERAGE MENU”** (skatiet nodaļu “Dzērienu programmēšana”).

## Latte macchiato pagatavošana

### **Brīdinājums:**

**Applaucēšanās risks!** Gatavošanas sākumā kafijas automāts var izšļākt nelielas karsta piena un tvaika šaltis. **Apdegumu risks.** Nekad nepieskarieties piena karafes rokturim tīrīšanas cikla laikā: **applaucēšanās risks!** Sagaidiet cikla beigas un tikai tad noņemiet piena karafi.

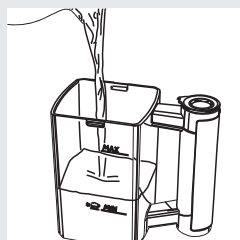

1. Piepildiet piena karafi ar pienu. Iepildiet pienu virs norādes MIN, bet, nepārsniedzot norādi MAX.

### **Piezīme:**

Izmantojiet aukstu (~5°C) pienu ar vismaz 3% olbaltumvielu saturu, lai nodrošinātu optimālu rezultātu, pagatavojot Latte macchiato. Atbilstoši jūsu gaumei varat izmantot pilnpienu vai pienu ar pazeminātu tauku saturu.

# Latte macchiato pagatavošana

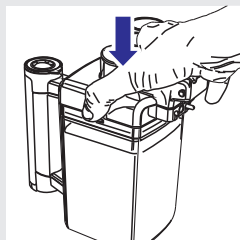

2. Uzlieciet piena karafei vāku un novietojiet to uz kafijas automāta.

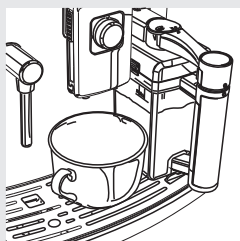
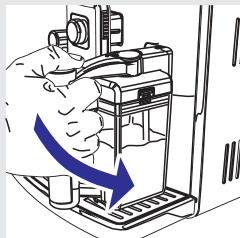

3. Novietojiet krūzīti zem kafijas padeves krāna.

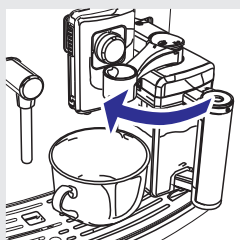

4. Atveriet piena karafes dozatoru, pagriežot to pulksteņa rādītāja kustības virzienā.

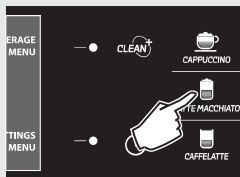

5. Nospiediet taustiņu “”, lai sāktu gatavošanas procesu.



# Latte macchiato pagatavošana

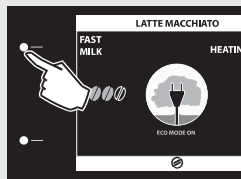

## 6. Kafijas automāts silst.

### Piezīme:

Kafijas automātam ir nepieciešams ilgāks uzsilšanas laiks, ja ir aktivizēta **“ECOMODE”** funkcija enerģijas taupīšanai. Ja ir nospiests taustiņš **“FAST MILK”** (Ātrā piena pagatavošana), **“ECOMODE”** funkcija tiek izslēgta (iestatījums **“OFF”**). Šajā gadījumā sistēma uzsilst ātrāk, taču tiks patērēts vairāk enerģijas. Lai uzzinātu vairāk, skatiet nodaļu “Kafijas automāta programmēšana”.



## 7. Kad ir redzama šī lapa, kafijas automāts krūzītē pagatavo saputotu pienu.

Piena pagatavošanu var pārtraukt, nospiežot taustiņu **“STOP MILK”** (Pārtraukt piena pagatavošanu).

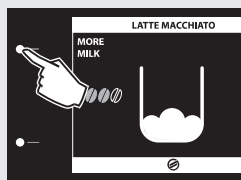

### Piezīme:

Ja vēlaties pagatavot vairāk piena, nospiediet taustiņu **“MORE MILK”** (Pagatavot vairāk piena). Papildus pagatavotais piens netiks saputots, tas būs tikai uzkaršēts.



## 8. Pēc tam, kad ir pagatavots saputots piens, kafijas automāts pagatavo kafiju. Kafijas pagatavošanu ir iespējams pārtraukt, nospiežot taustiņu **“STOP COFFEE”** (Pārtraukt kafijas pagatavošanu).

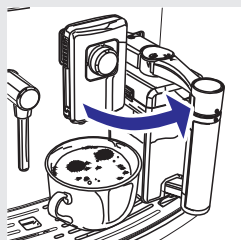

## 9. Paņemiet krūzīti ar pagatavoto dzērienu un aizveriet piena karafes dozatoru, pagriežot to pretēji pulksteņa rādītāja kustības virzienam.

## 10. Pagaidiet dažas sekundes. Kafijas automāts sāk automātisko tīrīšanas procesu (skatiet nodaļu “Tīrīšana un apkope”).

## 11. Kad tīrīšanas cikls ir beidzies, noņemiet piena karafi un ievietojiet to ledusskapī.

## Pagatavojamās latte macchiato tilpuma regulēšana

Katru reizi, kad nospiežat taustiņu “**LATTE MACCHIATO**”, kafijas automāts pagatavo iepriekšnoteiktu latte macchiato tilpumu. Kafijas automāts ļauj noregulēt pagatavojamās latte macchiato tilpumu atbilstoši jūsu gaumei un krūziņu lielumam.

1. Piepildiet piena karafi ar pienu un novietojiet to uz kafijas automāta.
2. Novietojiet krūzīti zem kafijas padeves krāna un atveriet piena karafes dozatoru, pagriežot to pulksteņa rādītāja kustības virzienā.
3. Nospiediet un turiet nospiestu taustiņu “**LATTE MACCHIATO**”, līdz displejā parādās paziņojums “**MEMO**”, tad atlaidiet taustiņu. Kafijas automāts ir programmēšanas režīmā.

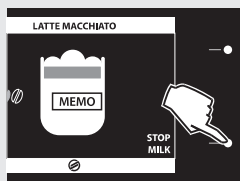
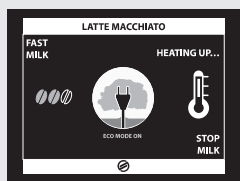
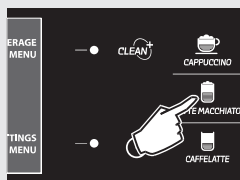

4. Kafijas automāts silst.

5. Kad ir redzama šī lapa, kafijas automāts krūzītē pagatavo saputotu pienu. Nospiediet taustiņu “**STOP MILK**” (Pārtraukt piena pagatavošanu), kad ir pagatavots vēlams piena daudzums.

6. Pēc tam, kad ir pagatavots saputots piens, kafijas automāts pagatavo kafiju. Nospiediet taustiņu “**STOP COFFEE**” (Pārtraukt kafijas pagatavošanu), kad ir pagatavots vēlams kafijas daudzums.

Tagad taustiņš “**LATTE MACCHIATO**” ir ieprogrammēts. Katru reizi, kad nospiedīsiet šo taustiņu, tiks pagatavots latte macchiato tilpums, kas ir vienāds ar tikko saglabāto.

### **Piezīme:**

Pagatavojamo dzērienu tilpumu var regulēt arī dzērienu izvēlnē “**BEVERAGE MENU**” (skatiet nodaļu “Dzērienu programmēšana”).

# Caffe latte pagatavošana

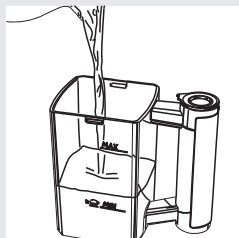

## Brīdinājums:

**Applaucēšanās risks!** Gatavošanas sākumā kafijas automāts var izšļākt nelielas karsta piena un tvaika šaltis. **Apdegumu risks.** Nekad nepieskarieties piena karafes rokturim tīrīšanas cikla laikā: **applaucēšanās risks!** Sagaidiet cikla beigas un tikai tad noņemiet piena karafi.

1. Piepildiet piena karafi ar pienu. Iepildiet pienu virs norādes MIN, bet, nepārsniedzot norādi MAX.

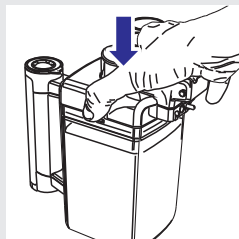

## Piezīme:

Izmantojiet aukstu (~5°C) pienu ar vismaz 3% olbaltumvielu saturu, lai nodrošinātu optimālu rezultātu, pagatavojot Caffe latte. Atbilstoši jūsu gaumei varat izmantot pilnpienu vai pienu ar pazeminātu tauku saturu.

2. Uzlieciet piena karafei vāku un novietojiet to uz kafijas automāta.

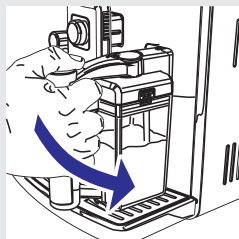

3. Novietojiet krūzīti zem kafijas padeves krāna.

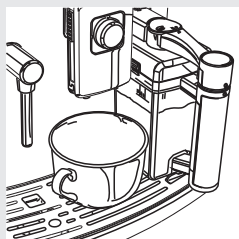

4. Atveriet piena karafes dozatoru, pagriežot to pulksteņa rādītāja kustības virzienā.

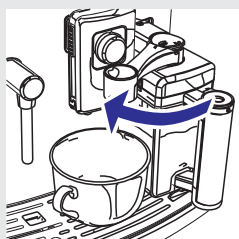

# Caffe latte pagatavošana

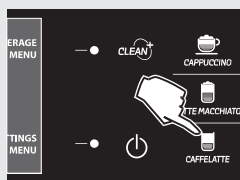

5. Nospiediet taustiņu “**CAFFELATTE**”, lai sāktu gatavošanas procesu.

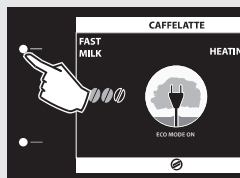

6. Kafijas automāts silst.

## **Piezīme:**

Kafijas automātam ir nepieciešams ilgāks uzsilšanas laiks, ja ir aktivizēta “**ECOMODE**” funkcija enerģijas taupīšanai. Ja ir nospiests taustiņš “**FAST MILK**” (Ātrā piena pagatavošana), “**ECOMODE**” funkcija tiek izslēgta (iestatījums “**OFF**”). Šajā gadījumā sistēma uzsilst ātrāk, taču tiks patērēts vairāk enerģijas. Lai uzzinātu vairāk, skatiet nodaļu “Kafijas automāta programmēšana”.

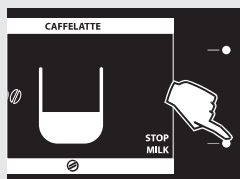

7. Kad ir redzama šī lapa, kafijas automāts krūzītē pagatavo pienu. Piena pagatavošanu var pārtraukt, nospiežot taustiņu “**STOP MILK**” (Pārtraukt piena pagatavošanu).

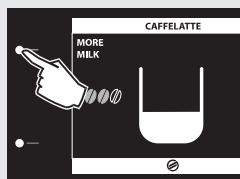

## **Piezīme:**

Ja vēlaties pagatavot vairāk piena, nospiediet taustiņu “**MORE MILK**” (Pagatavot vairāk piena).



8. Pēc tam, kad ir pagatavots piens, kafijas automāts pagatavo kafiju. Kafijas pagatavošanu ir iespējams pārtraukt, nospiežot taustiņu “**STOP COFFEE**” (Pārtraukt kafijas pagatavošanu).

# Caffe latte pagatavošana

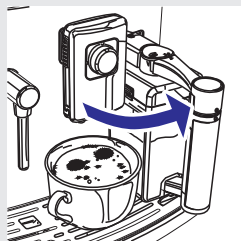

9. Paņemiet krūzīti ar pagatavoto dzērienu un aizveriet piena karafes dozatoru, pagriežot to pretēji pulksteņa rādītāja kustības virzienam.
10. Pagaidiet dažas sekundes. Kafijas automāts sāk automātisko tīrīšanas procesu (skatiet nodaļu “Tīrīšana un apkope”).
11. Kad tīrīšanas cikls ir beidzies, noņemiet piena karafi un ievietojiet to ledusskapī.

## Pagatavojamās caffe latte tilpuma regulēšana

Katru reizi, kad nospiežat taustiņu “CAFFELATTE”, kafijas automāts pagatavo iepriekšnoteiktu caffe latte tilpumu. Kafijas automāts ļauj noregulēt pagatavojamās caffe latte tilpumu atbilstoši jūsu gaumei un krūzīšu lielumam.

1. Piepildiet piena karafi ar pienu un novietojiet to uz kafijas automāta.
2. Novietojiet krūzīti zem kafijas padeves krāna un atveriet piena karafes dozatoru, pagriežot to pulksteņa rādītāja kustības virzienā.
3. Nospiediet un turiet nospiestu taustiņu “CAFFELATTE”, līdz displejā parādās paziņojums “MEMO”, tad atlaidiet taustiņu. Kafijas automāts ir programmēšanas režīmā.

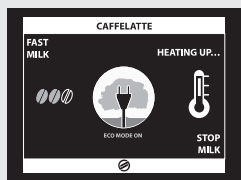
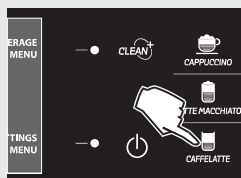

4. Kafijas automāts silst.

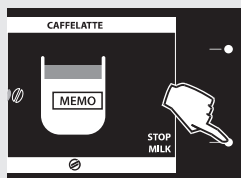

5. Displejā parādās paziņojums “MEMO”. Kad ir redzama šī lapa, kafijas automāts krūzītē pagatavo pienu. Nospiediet taustiņu “STOP MILK” (Pārtraukt piena pagatavošanu), kad ir pagatavots vēlmais piena daudzums.

## Caffe latte pagatavošana

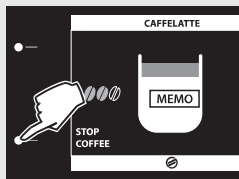

6. Pēc tam, kad ir pagatavots saputots piens, kafijas automāts pagatavo kafiju. Nospiediet taustiņu **“STOP COFFEE”** (Pārtraukt kafijas pagatavošanu), kad ir pagatavots vēlmais kafijas daudzums.

Tagad taustiņš **“CAFFELATTE”** ir ieprogrammēts. Katru reizi, kad nospiedīsiet šo taustiņu, tiks pagatavots caffe latte tilpums, kas ir vienāds ar tikko saglabāto.

### **Piezīme:**

Pagatavojamo dzērienu tilpumu var regulēt arī dzērienu izvēlnē **“BEVERAGE MENU”** (skatiet nodaļu “Dzērienu programmēšana”).

## Īpašie dzērieni



Šis kafijas automāts ir izgatavots, lai pagatavotu vēl vairāk dzērienu, nekā aprakstīts iepriekš. Lai pagatavotu kādu no šiem dzērieniem, izpildiet tālāk aprakstītos soļus.

1. Nospiediet taustiņu **“SPECIAL”**, lai atvērtu īpašo dzērienu izvēlni **“SPECIAL BEVERAGES”**.

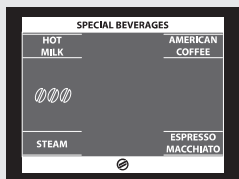

2. Nospiediet nepieciešamo taustiņu, lai sāktu dzēriena pagatavošanu.

### **Piezīme:**

Ja tiek nospiests taustiņš **“SPECIAL”**, bet 10 sekunžu laikā netiek izvēlēts pagatavojamais dzēriens, kafijas automāts atgriežas galvenajā izvēlnē.

Ar šo funkciju jūs vienlaicīgi varat pagatavot tikai vienu krūzīti dzēriena. Lai pagatavotu vēl, atkārtojiet 1. – 2.solī aprakstītās darbības.

## Karsta piena pagatavošana

### Brīdinājums:

**Applaucēšanās risks!** Gatavošanas sākumā kafijas automāts var izšļākt nelielas karsta piena un tvaika šaltis. **Apdegumu risks.** Nekad nepieskarieties piena karafes rokturim tīrīšanas cikla laikā: **applaucēšanās risks!** Sagaidiet cikla beigas un tikai tad noņemiet piena karafi.

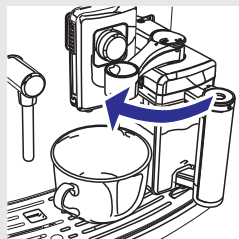

1. Novietojiet piena karafi uz kafijas automāta un novietojiet krūzīti zem kafijas padeves krāna. Atveriet piena karafes dozatoru, pagriežot to pulksteņa rādītāja kustības virzienā.



2. Nospiediet taustiņu “ SPECIAL”, lai atvērtu īpašo dzērienu izvēlni “SPECIAL BEVERAGES”.

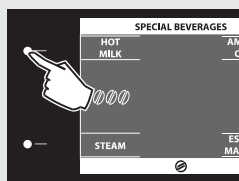

3. Nospiediet taustiņu “HOT MILK” (Karsts piens), lai sāktu piena pagatavošanu.



4. Kafijas automāts krūzītē pagatavo pienu. Piena pagatavošanu var pārtraukt, nospiežot taustiņu “STOP MILK” (Pārtraukt piena pagatavošanu).

## Tvaika padeves lietošana

### Brīdinājums:

**Applaucēšanās risks! Gatavošanas sākumā kafijas automāts var izšļākt nelielas karsta ūdens un tvaika šaltis. Adegumu risks. Nekad nepieskarieties karstā ūdens/tvaika padeves krānam ar kailām rokām.**

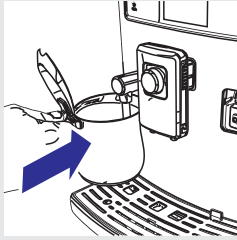

1. Novietojiet trauku zem karstā ūdens/tvaika padeves krāna.



2. Nospiediet taustiņu "SPECIAL BEVERAGES".

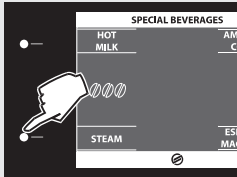

3. Nospiediet taustiņu "STEAM" (Tvaiks), lai sāktu tvaika padevi.

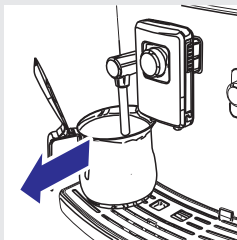



4. Pa karstā ūdens/tvaika padeves krānu plūst tvaiks. Tvaika padevi var pārtraukt, nospiežot taustiņu "STOP STEAM" (Pārtraukt tvaika padevi).
5. Kad tvaika padeve ir beigusies, paņemiet trauku ar uzsildīto dzērienu.

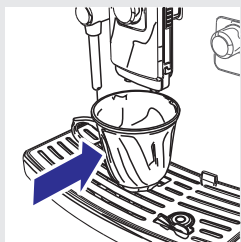

## Amerikāņu kafijas pagatavošana

1. Novietojiet krūzīti zem kafijas padeves krāna.



2. Nospiediet taustiņu “ SPECIAL”, lai atvērtu īpašo dzērienu izvēlni “SPECIAL BEVERAGES”.

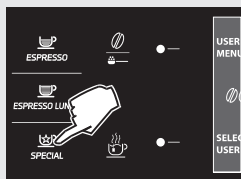

3. Nospiediet taustiņu “AMERICAN COFFEE” (Amerikāņu kafija), lai sāktu kafijas pagatavošanu.



### Piezīme:

Pilnībā pagrieziet **SBS** (Saeco kafijas pagatavošanas sistēmas) regulēšanas slēdzi pretēji pulksteņa rādītāja kustības virzienam, kā parādīts displejā.

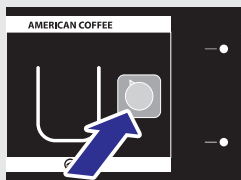

4. Kad kafija ir pagatavota, paņemiet krūzīti ar pagatavoto dzērienu.

### Piezīme:

Lai pagatavotu amerikāņu kafiju, tiek izpildīti divi kafijas pagatavošanas cikli.

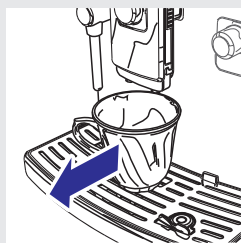

## Espresso Macchiato pagatavošana

### Brīdinājums:

**Applaucēšanās risks!** Gatavošanas sākumā kafijas automāts var izšļākt nelielas karsta piena un tvaika šaltis. **Apdegumu risks.** Nekad nepieskarieties piena karafes rokturim ūrišanas cikla laikā: **applaucēšanās risks!** Sagaidiet cikla beigas un tikai tad noņemiet piena karafi.



1. Novietojiet piena karafi uz kafijas automāta un novietojiet krūzīti zem kafijas padeves krāna. Atveriet piena karafes dozatoru, pagriežot to pulksteņa rādītāja kustības virzienā.



2. Nospiediet taustiņu “ SPECIAL”, lai atvērtu īpašo dzērienu izvēlni “SPECIAL BEVERAGES”.



3. Nospiediet taustiņu “ESPRESSO MACCHIATO”, lai sāktu kafijas pagatavošanu.

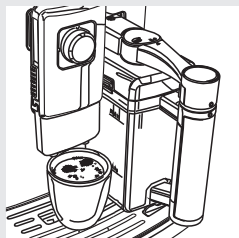

4. Kafijas automāts sāk gatavot dzērienu. Dzēriena pagatavošanu var pārtraukt, nospiežot taustiņu “STOP MILK” (Pārtraukt piena pagatavošanu) vai “STOP COFFEE” (Pārtraukt kafijas pagatavošanu).

## Brīdinājums:

**Apdegumu risks! Gatavošanas sākumā kafijas automāts var izšļākt nelielas karsta ūdens šaltis. Tvaika/karstā ūdens padeves krāns var sasniegt augstu temperatūru: nekad nepieskarieties tam ar kailām rokām. Izmantojiet rokturi.**

Pirms karsta ūdens pagatavošanas pārliecinieties, vai kafijas automāts ir gatavs darbam un vai ūdens tvertne ir piepildīta ar ūdeni.

1. Novietojiet trauku zem karstā ūdens/tvaika padeves krāna.

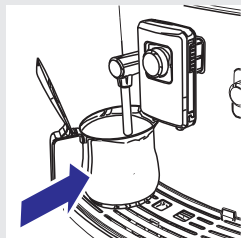

2. Nospiediet taustiņu “”, lai sāktu karsta ūdens pagatavošanu.



3. Kamēr kafijas automāts silst, displejā ir redzama šāda ikona.

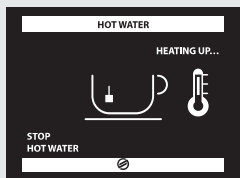

4. Pagatavojiet nepieciešamo karsta ūdens daudzumu. Lai pārtrauktu karsta ūdens pagatavošanu, nospiediet taustiņu “**STOP HOT WATER**” (Pārtraukt karsta ūdens pagatavošanu).

5. Paņemiet trauku ar pagatavoto ūdeni.

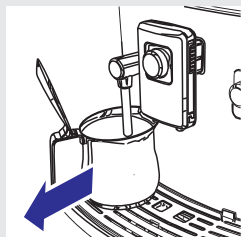

Kafijas automātu var ieprogrammēt, lai pielāgotu kafijas garšu jūsu gaumei. Katram dzērienam ir savi regulējami iestatījumi.

1. Nospiediet taustiņu **“BEVERAGE MENU”** (Dzērienu izvēlne), lai piekļūtu kafijas automāta dzērienu galvenajai izvēlnei.
2. Nospiežot ritināšanas taustiņu **“▼”** vai **“▲”** un apstiprinot ar taustiņu **“OK”**, jūs varat izvēlēties nepieciešamo dzērienu.

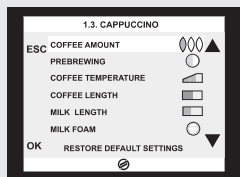

## COFFEE AMOUNT

## Kapučīno programmēšana

Tālāk ir aprakstītas kapučīno programmēšanas iespējas.

Zemāk ir paskaidroti katras apakšizvēlnes iestatījumi. Apakšizvēlnes var izvēlēties ar ritināšanas taustiņu **“▼”** vai **“▲”**. Apstipriniet iestatījumus ar taustiņu **“OK”**.

Nospiediet taustiņu **“OK”**, lai dzērienu izvēlnē izvēlētos **“CAPPUCCINO”**.

**KAFIJAS DAUDZUMS.** Šis iestatījums ļauj noregulēt samaļamās kafijas daudzumu.

- ☕ = dzēriens tiek pagatavots no maltās kafijas
- = kafijas daudzums maigas garšas kafijas pagatavošanai
- = kafijas daudzums vidēji stipras garšas kafijas pagatavošanai
- = kafijas daudzums stipras garšas kafijas pagatavošanai

Nospiediet ritināšanas taustiņu **“▲”** vai **“▼”**, lai izvēlētos šo iestatījumu, un taustiņu **“OK”**, lai apstiprinātu.

## PREBREWING

**PIRMSGATAVOŠANA.** Šis iestatījums ieslēdz pirmsgatavošanas funkciju. Pirmsgatavošanas laikā kafija tiek viegli samitrināta, lai pastiprinātu tās aromātu.

- : pirmsgatavošanas funkcija ir ieslēgta.
- : pirmsgatavošanas funkcija ir ilgāka, lai bagātinātu kafijas garšu.
- : pirmsgatavošanas funkcija netiek izpildīta.

Nospiediet ritināšanas taustiņu “▼” vai “▲”, lai izvēlētos šo iestatījumu, un taustiņu “OK”, lai apstiprinātu.

## COFFEE TEMPERATURE

**KAFIJAS TEMPERATŪRA.** Šis iestatījums ļauj pielāgot kafijas temperatūru.

- ☐ : zema kafijas temperatūra.
- ▒ : vidēja kafijas temperatūra.
- ▓ : augsta kafijas temperatūra.

Nospiediet ritināšanas taustiņu “▼” vai “▲”, lai izvēlētos šo iestatījumu, un taustiņu “OK”, lai apstiprinātu.

## COFFEE LENGTH

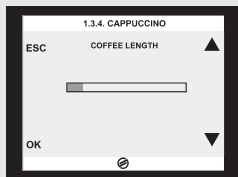

**KAFIJAS TILPUMS.** Ar ritināšanas taustiņu “▼” vai “▲” regulējot displejā redzamo joslu, jūs varat iestatīt ūdens daudzumu, kas tiek izmantots kafijas pagatavošanai. Nospiediet taustiņu “OK”, lai apstiprinātu.

## MILK LENGTH

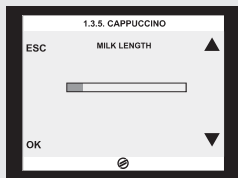

**PIENA TILPUMS.** Ar ritināšanas taustiņu “▼” vai “▲” regulējot displejā redzamo joslu, jūs varat iestatīt piena daudzumu, kas tiek izmantots dzēriena pagatavošanai. Nospiediet taustiņu “OK”, lai apstiprinātu.

### **Piezīme:**

Piena tilpuma regulēšanas iespēja ir pieejama tikai pienu saturošiem dzērieniem.

## MILK FOAM

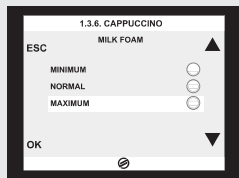

**PIENA PUTAS.** Šis iestatījums ļauj mainīt piena saputošanas pakāpi.

● = minimāls putu daudzums

○ = vidēji daudz putu

⊖ = maksimālais putu daudzums

● = putošana netiek veikta (pieejams tikai, pagatavojot karstu pienu un caffe latte)

Nospiediet ritināšanas taustiņu “▼” vai “▲”, lai izvēlētos šo iestatījumu, un taustiņu “OK”, lai apstiprinātu.

## ☰ Piezīme:

Ja piena putošanas funkcija ir izslēgta, pagatavotā piena temperatūra var būt zemāka. Ja nepieciešams, tad dzērienu var papildus uzsildīt, izmantojot tvaika funkciju.

## RESTORE DEFAULT VALUES

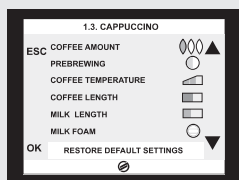

**ATJAUNOT NOKLUSĒJUMA VĒRTĪBAS.** Katram dzērienam ir iespējams atjaunot oriģinālos rūpnīcas iestatījumus. Izvēloties šo funkciju, pielāgotie iestatījumi tiek dzēsti.

Lai izietu no programmēšanas režīma, vismaz vienu reizi nospiediet taustiņu “ESC”, līdz ir redzama galvenā izvēlne.

## Karsta ūdens programmēšana

Tālāk ir aprakstīts karsta ūdens programmēšanas iespējas.



1. Dzērienu izvēlnē ar ritināšanas taustiņu “▼” vai “▲” izvēlieties “HOT WATER” (Karsts ūdens). Nospiediet taustiņu “OK”, lai apstiprinātu.

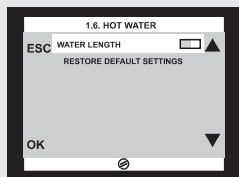

## Dzērienu programmēšana

### WATER LENGHT

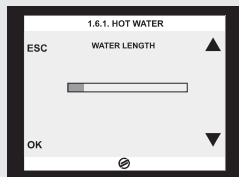

**ŪDENS TILPUMS.** Ar ritināšanas taustiņu “▼” vai “▲” regulējot displejā redzamo joslu, jūs varat iestatīt pagatavojamā karstā ūdens daudzumu. Nospiediet taustiņu “OK”, lai apstiprinātu.

### RESTORE DEFAULT VALUES

**ATJAUNOT NOKLUSĒJUMA VĒRTĪBAS.** Atjaunot oriģinālos rūpnīcas iestatījumus. Izvēloties šo funkciju, pielāgotie iestatījumi tiek dzēsti.

## Kafijas automāta programmēšana

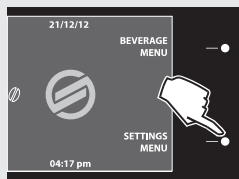

Šim kafijas automātam ir iespējams pielāgot iestatījumus. Šie iestatījumi tiks piemēroti visu lietotāju profiliem.

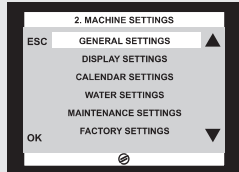

1. Nospiediet taustiņu “**SETTINGS MENU**” (Iestatījumu izvēlne), lai piekļūtu kafijas automāta galvenajai izvēlnei.

## GENERAL SETTINGS

### CUP WARMER

### ECOMODE FUNCTION

### ACOUSTIC TONE

## Vispārīgie iestatījumi

**VISPĀRĪGIE IESTATĪJUMI.** Vispārīgo iestatījumu izvēlnē ir iespējams mainīt darbības iestatījumus.

**KRŪZĪŠU UZSILDĪŠANAS VIRSMA.** Ieslēgt/izslēgt kafijas automāta augšpusē izvietoto krūzišu uzsildīšanas virsmu.

**EKOREŽĪMA FUNKCIJA.** Ekorežīma funkcija ļauj jums ietaupīt enerģiju, kafijas automāta ieslēgšanās laikā samazinot boileru darbību. Ja jūs vēlaties pagatavot vairākus dzērienus ar pienu, sildīšanas laiks var būt ilgāks.

Pēc noklusējuma šī funkcija ir ieslēgta.

**SKAŅA.** Ieslēgt/izslēgt skaņas signālus.



## Displeja iestatījumi

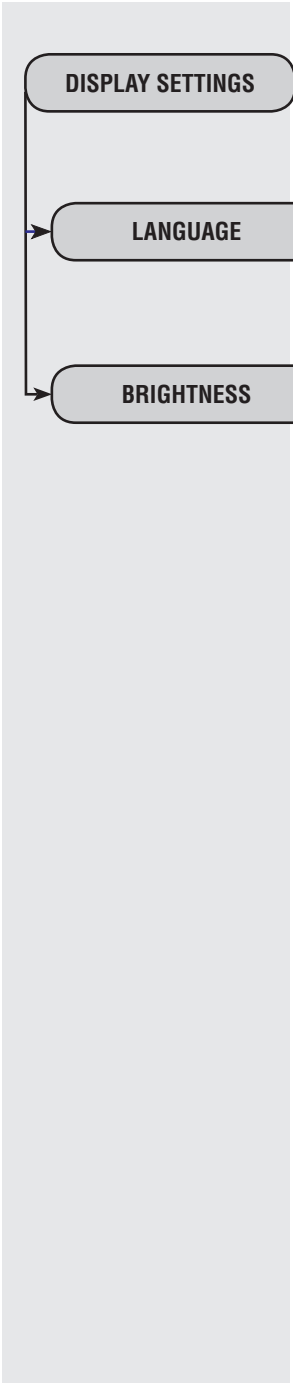

### DISPLAY SETTINGS

**DISPLEJA IESTATĪJUMI.** Displeja iestatījumu izvēlnē ir iespējams iestatīt displeja valodu un spilgtumu.

### LANGUAGE

**VALODA.** Šis iestatījums ir nozīmīgs, lai automātiski pielāgotu kafijas automāta iestatījumus atbilstoši lietotāja dzīvesvietai.

### BRIGHTNESS

**SPILGTUMS.** Šis iestatījums ļauj noregulēt displeja spilgtumu.

## Kalendāra iestatījumi

### CALENDAR SETTINGS

**KALENĀRA IESTATĪJUMI.** Kalendāra iestatījumu izvēlnē ir iespējams iestatīt laiku, datumu, izslēgšanās un ieslēgšanās taimerī.

### TIME

**LAIKS.** Iestatīt stundas, minūtes un laika formātu (24 stundu formāts vai AM/PM).

### DATE

**DATUMS.** Iestatīt gada/mēneša/dienas/formātu.

### STAND-BY SETTINGS

**GAIDSTĀVES IESTATĪJUMI.** Iestatīt laika posmu, kad pēc pēdējā dzēriena pagatavošanas kafijas automāts pārslēdzas gaidstāves režīmā. Pārslēgšanās laiks var būt 15, 30, 60 un 180 minūtes.

**Noklusējuma vērtība ir 30 minūtes.**

## CALENDAR SETTINGS

### POWER-ON TIMER

**IESLĒGŠANĀS TAIMERIS.** Ieslēgšanās taimera funkcija nodrošina, ka kafijas automāts automātiski ieslēdzas jūsu izvēlētajā nedēļas dienā un laikā. Šī funkcija ir iespējama tikai tad, ja barošanas slēdzis ir iestatīts pozīcijā "I". Ir iespējams iestatīt trīs atšķirīgus ieslēgšanās laikus, kurus var pārvaldīt katru atsevišķi.

#### **Piezīme:**

Izslēgšanās laiks tiek ieprogrammēts gaidstāves iestatījumos.

### TIMER 1 00:00

**1. TAIMERIS 00:00.** Noregulēt un iestatīt pirmo ieslēgšanās taimeri.

#### HOUR 00

**STUNDAS 00.** Iestatīt stundas.

#### MINUTES 00

**MINŪTES 00.** Iestatīt minūtes.

#### DAY OF THE WEEK

**NEDĒĻAS DIENA.** Iestatīt nedēļas dienu, kad taimeris būs aktīvs. Izvēlieties dienu ar taustiņu "▼" vai "▲" un apstipriniet, nospiežot taustiņu "OK".

**ON** (Ieslēgts) = ieslēgt ieslēgšanās taimeri

**OFF** (Izslēgts) = izslēgt ieslēgšanās taimeri

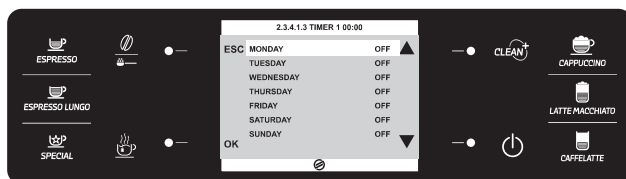

### TIMER 2 00:00

**2. TAIMERIS 00:00.** Noregulēt un iestatīt otro ieslēgšanās taimeri.

### TIMER 3 00:00

**3. TAIMERIS 00:00.** Noregulēt un iestatīt trešo ieslēgšanās taimeri.

## Ūdens iestatījumi

### WATER SETTINGS

**ŪDENS IESTATĪJUMI.** Ūdens iestatījumu izvēlnē ir iespējams iestatīt ūdens rādītājus lieliskas kafijas pagatavošanai.

### WATER HARDNESS

**ŪDENS CIETĪBA.** Iestatīt ūdens cietību.

Lai uzzinātu, kā noteikt ūdens cietību, skatiet nodaļu “Ūdens cietības pakāpes noteikšana un programmēšana”.

### ENABLE FILTER

**IESPĒJOT FILTRU.** Ieslēdzot šo funkciju, kafijas automāts ziņo, kad ir nepieciešams nomainīt ūdens filtru.

**OFF** (Izslēgts): brīdinājums izslēgts.

**ON** (Ieslēgts): brīdinājums ieslēgts (šis iestatījums tiek automātiski ieslēgts, kad tiek aktivizēts ūdens filtrs).

### ACTIVATE FILTER

**AKTIVIZĒT FILTRU.** Aktivizēt filtru pēc tā ievietošanas vai nomaiņas. Skatiet nodaļu “INTENZA+ ūdens filtra uzstādīšana”.

## Apkopes iestatījumi

### MAINTENANCE SETTINGS

**APKOPES IESTATĪJUMI.** Apkopes iestatījumu izvēlnē ir iespējams iestatīt dažādas funkcijas pareizas kafijas automāta apkopes nodrošināšanai.

### PRODUCT COUNTERS

**DZĒRIENU SKAITĪTĀJS.** Dzērienu skaitītāja funkcija parāda, cik katra veida dzērienu ir pagatavots kopš pēdējās kafijas automāta atiestatīšanas reizes.

### DESCALING CYCLE

**ATKAĻĶOŠANAS CIKLS.** Ieslēgt atkaļķošanas ciklu (lūdzu, skatiet nodaļu "Atkaļķošana").

### BREW GROUP CLEANING CYCLE

**KAFIJAS PAGATAVOŠANAS NODALĪJUMA TĪRĪŠANAS CIKLS.** Ieslēgt kafijas pagatavošanas nodaļuma ikmēneša tīrīšanas ciklu (skatiet nodaļu "Kafijas pagatavošanas nodaļuma ikmēneša tīrīšana").

### CARAFE WASH CYCLE

**PIENA KARAFES MAZGĀŠANAS CIKLS.** Ieslēgt piena karafes ikmēneša tīrīšanas ciklu (skatiet nodaļu "Piena karafes ikmēneša tīrīšana").

### CARAFE AUTO CLEAN

**PIENA KARAFES AUTOMĀTISKĀ TĪRĪŠANA.** Ieslēgt automātisko piena karafes pašattīrīšanās ciklu. Pēc noklusējuma šī funkcija ir ieslēgta.

### FACTORY SETTINGS

## Rūpnīcas iestatījumi

**RŪPNĪCAS IESTATĪJUMI.** Atjaunot visus kafijas automāta iestatījumus uz rūpnīcas noklusējuma iestatījumiem. Visi pielāgotie iestatījumi tiek dzēsti.

## Kafijas automāta ikdienas tīrīšana

### ! Uzmanību:

Savlaicīga tīrīšana un apkope ir ļoti svarīga, jo tā paildzina jūsu kafijas automāta darbības laiku. Jūsu kafijas automāts pastāvīgi ir pakļauts mitruma, kafijas un kaļķakmens iedarbībai!

Šajā nodaļā ir sīki aprakstīts, kādas darbības un cik bieži ir nepieciešams veikt. Norādījumu neievērošana galu galā izraisa kafijas automāta nepareizu darbību. Šajā gadījumā remonts NAV iekļauts garantijā!

### ☰ Piezīme:

- Kafijas automāta tīrīšanai izmantojiet mīkstu, samitrinātu drāniņu.
- Nemazgājiet nevienu kafijas automāta detaļu trauku mazgājamā mašīnā.
- Nelietojiet alkoholu, šķīdinātājus un/vai abrazīvus tīrīšanas līdzekļus.
- Neiegremdējiet ierīci ūdenī.
- Nežāvējiet kafijas automātu un/vai tā detaļas mikroviļņu krāsnī vai cepeškrāsnī.

Iztukšojiet un iztīriet kafijas biezumtu tvertni un (iekšējo) notekaplāti katru dienu, kad kafijas automāts ir ieslēgts. Lūdzu, izpildiet tālāk aprakstītos soļus:

1. Nospiediet taustiņu un atveriet servisa durtiņas.

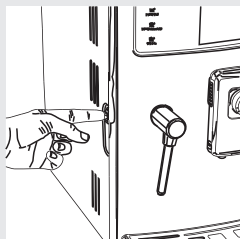

2. Izņemiet (iekšējo) notekaplāti un kafijas biezumtu tvertni.

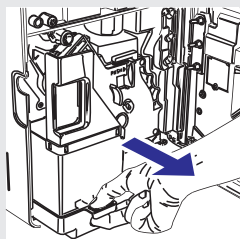

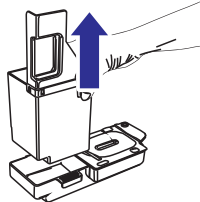

3. Iztukšojiet kafijas biezumam tvertni un izmazgājiet to ar tīru ūdeni.

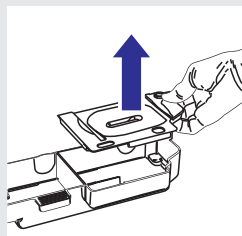

4. Iztukšojiet un nomazgājiet (iekšējo) notekaplāti un tās vāku.

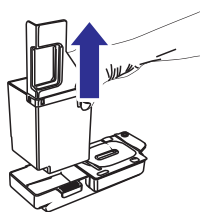

5. Pareizi savietojiet visas nomazgātās detaļas.

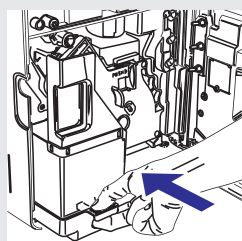

6. Ievietojiet atpakaļ kafijas biezumam tvertni un notekaplāti un aizveriet servisa durvītas.

## Piezīme:

Ja kafijas biezumam tvertne tiek iztīrīta, kad kafijas automāts ir izslēgts, netiek atiestatīts kafijas biezumam skaitītājs. Šajā gadījumā kafijas automāts var pārāk ātri brīdināt, ka ir nepieciešams iztīrīt kafijas biezumam tvertni (brīdinājums “**EMPTY COFFEE GROUNDS DRAWER**”).

## Ūdens tvertnes ikdienas tīrīšana

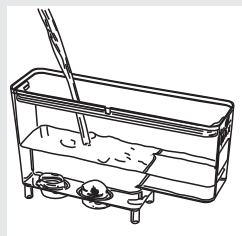

1. Izņemiet no ūdens tvertnes mazo balto ūdens filtru vai “INTENZA+” ūdens filtru (ja ir uzstādīts) un nomazgājiet tvertni ar tīru ūdeni.
2. Ievietojiet atpakaļ mazo balto vai “INTENZA+” ūdens filtru (ja ir uzstādīts), vienlaicīgi viegli spiežot to uz leju un pagriežot.
3. Piepildiet ūdens tvertni ar tīru ūdeni.

## Piena karafes ikdienas tīrīšana: AUTOMĀTISKAIS TĪRĪŠANAS cikls (pēc katras lietošanas reizes)

Pēc katra pienu saturoša dzēriena pagatavošanas kafijas automāts veic automātisku tīrīšanas ciklu, kura laikā caur piena dozatoru plūst karsts tvaiks.

Šo tīrīšanas ciklu jebkurā brīdī var ieslēgt arī manuāli, uz vadības paneļa nospiežot taustiņu "CLEAN<sup>+</sup>".

1. Pievienojiet piena karafi kafijas automātam, kā tas aprakstīts nodaļā par piena karafes lietošanu. Aizveriet piena dozatoru.

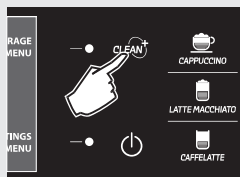
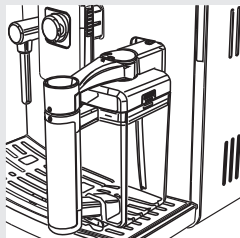

2. Nospiediet taustiņu "CLEAN<sup>+</sup>", lai sāktu tīrīšanas ciklu.

## Kafijas automāta iknedēļas tīrīšana

1. Izslēdziet kafijas automātu un izraujiet tā kontaktdakšu no elektrības rozetes.

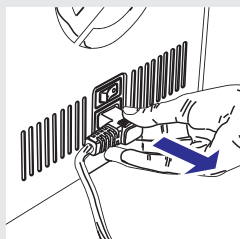

2. Noņemiet (ārējo) notekaplati.

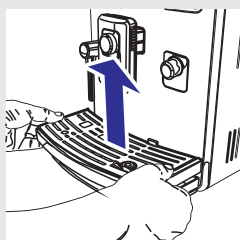





3. Noņemiet krūzišu novietošanas paplāti un nomazgājiet to.



4. Izņemiet zem krūzišu novietošanas paplātes esošo atbalstu. Nomazgājiet atbalstu un notekpaplāti.

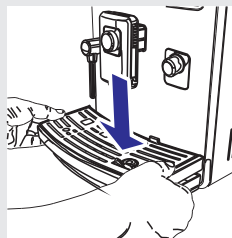

5. Noslaukiet detaļas, savietojiet tās un ievietojiet atpakaļ kafijas automātā.

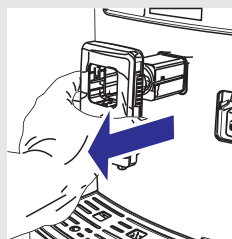

6. Noņemiet kafijas padeves krānu un nomazgājiet ar tīru ūdeni.

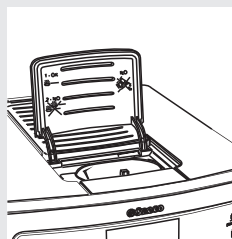

7. Ar birstīti vai sausu drāniņu iztīriet maltās kafijas nodalījumu.

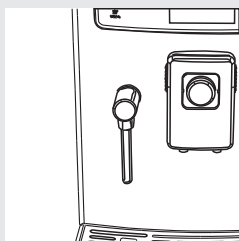

8. Ar sausu drāniņu noslaukiet karstā ūdens/tvaika padeves krānu un displeju.

### Piena karafes iknedēļas tīrīšana

Piena karafes iknedēļas tīrīšana ir rūpīgāka, jo tās laikā tiek noņemtas visas piena atliekas no piena dozatora un pašas karafes.

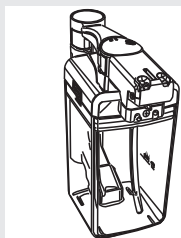

1. Pirms tīrīšanas noņemiet karafi no kafijas automāta un iztukšojiet to.

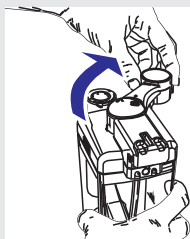

2. Atveriet piena dozatoru, pagriežot to pulksteņa rādītāja kustības virzienā.

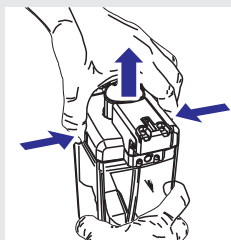

3. Saspiediet karafes vāka sānus un noceliet to.

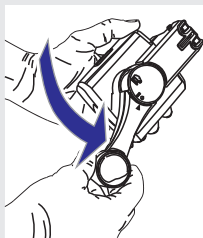

4. Grieziet rokturi pretēji pulksteņa rādītāja kustības virzienam līdz atbloķēšanas pozīcijas simbolam "●".

## Tīrīšana un apkope

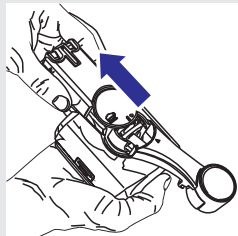

5. Noņemiet savienotāju, kas saskaras ar kafijas automātu.

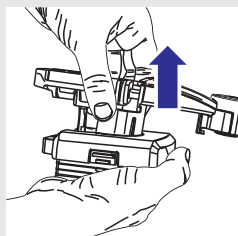

6. Noņemiet rokturi ar iesūkšanas caurulīti.

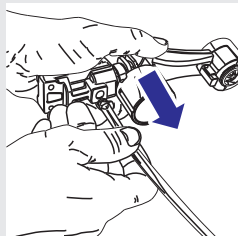

7. Noņemiet iesūkšanas caurulīti.

### **Piezīme:**

Pārliecinieties, vai iesūkšanas caurulīte ir pilnībā ievietota. Ja tā nav, tad piena karafe var nefunkcionēt, jo nenotiek piena iesūkšana.

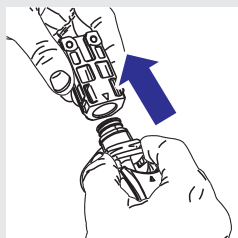

8. Izvelciet ārējo savienotāju.

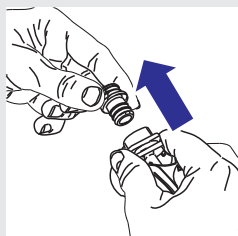

9. Izņemiet iekšējo savienotāju.

10. Kārtīgi nomazgājiet visas detaļas ar remdenu ūdeni.

11. Salieciet atpakaļvisas detaļas, izpildot iepriekš aprakstītos soļus apgrieztā secībā.

### **Uzmanību:**

**NEMAZGĀJIET** karafes sastāvdaļas trauku mazgājamā mašīnā.

### Kafijas pagatavošanas nodaļuma iknedēļas tīršana

Kafijas pagatavošanas nodaļumu ir jāztīra ikreiz, kad ir nepieciešams no jauna piepildīt kafijas pupiņu piltuvi, vai vismaz reizi nedēļā.

1. Nospiediet taustiņu un atveriet servisa durtiņas.
2. Izņemiet (iekšējo) notekaplati un kafijas biežumu tvertni.
3. Lai izņemtu kafijas pagatavošanas nodaļumu, nospiediet taustiņu "PUSH" (Spīest) un velciet to aiz roktura.
4. Nomazgājiet kafijas pagatavošanas nodaļumu ar tīru, remdenu ūdeni. Uzmanīgi iztīriet augšējo filtru.

#### **!** Uzmanību:

**Kafijas pagatavošanas nodaļuma tīršanai neizmantojiet mazgāšanas līdzekli/ziepes.**

5. Ļaujiet kafijas pagatavošanas nodaļumam pilnībā nožūt.
6. Ar mīkstu, samitrinātu drāniņu izslaukiet kafijas automātu no iekšpuses.
7. Pārlicinieties, vai kafijas pagatavošanas nodaļums ir miera pozīcijā; abām norādēm ir jāsakrīt. Ja tā nav, rīkojieties, kā aprakstīts 8.solī.

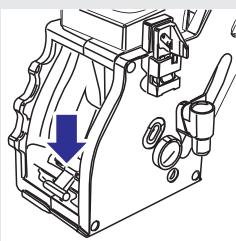

8. Uzmanīgi pavelciet sviru uz leju, līdz tā saskaras ar kafijas pagatavošanas nodalījuma pamatni un sakrīt abas norādes kafijas pagatavošanas nodalījuma sānos.

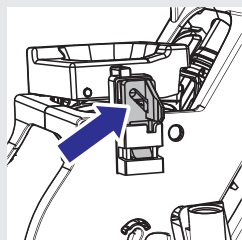

9. Stingri nospiežot taustiņu "PUSH" (līdz izdzirdat klikšķi), pārliecinieties, vai kafijas pagatavošanas nodalījumu bloķējošais āķītis ir novietots pareizi. Pārbaudiet, vai āķītis ir augšējā gala pozīcijā. Ja tā nav, lūdzu, mēģiniet vēlreiz.

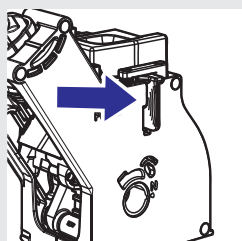

10. Ievietojiet kafijas pagatavošanas nodalījumu atpakaļ tā vietā, līdz tas noslēdzas, nospiežot taustiņu "PUSH".

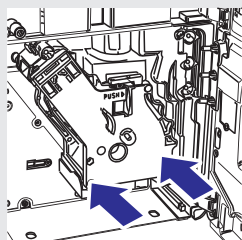

11. Ievietojiet (iekšējo) notekapplāti un kafijas biezumtvertni, un aizveriet servisa durvītas.

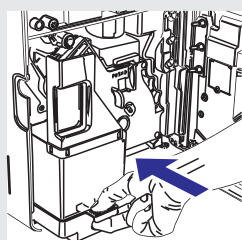

## Piena karafes ikmēneša tīrīšana



Reizi mēnesī ir nepieciešams veikt rūpīgāku piena karafes tīrīšanu ar Saeco piena pagatavošanas sistēmas tīrīšanas līdzekli, lai pilnībā iztīrītu piena pagatavošanas sistēmu no piena atliekām.

Saeco piena pagatavošanas sistēmas tīrīšanas līdzekli var iegādāties atsevišķi. Lai uzzinātu vairāk, skatiet šīs lietošanas instrukcijas nodaļu par apkopes produktiem.

### Brīdinājums:

**Applaucēšanās risks! Gatavošanas sākumā kafijas automāts var izšļākt nelielas karsta ūdens un tvaika šaltis. Adegumu risks. Nekad nepieskarieties karstā ūdens/tvaika padeves krānam ar kailām rokām.**

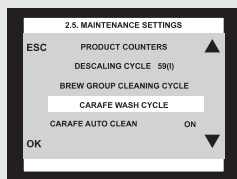

1. Kafijas automāta izvēlnē izvēlieties iespēju **“MAINTENANCE SETTINGS”** (Apkopes iestatījumi).
2. Izvēlieties **“CARAFE WASH CYCLE”** (Karafes mazgāšanas cikls) un nospiediet taustiņu **“OK”**, lai apstiprinātu.

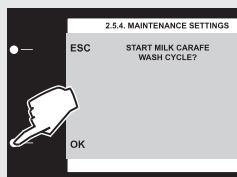

3. Nospiediet taustiņu **“OK”**, lai apstiprinātu.

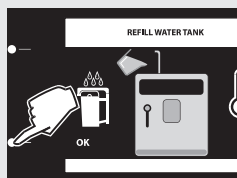

4. Piepildiet ūdens tvertni ar tīru ūdeni līdz atzīmei MAX. Nospiediet taustiņu **“OK”**.

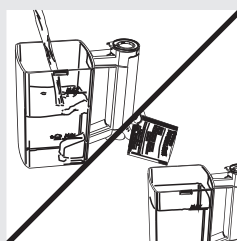

5. Piepildiet piena karafi ar tīru ūdeni līdz atzīmei MAX. Ieberiet vienu paciņu piena pagatavošanas sistēmas tīrīšanas līdzekļa piena karafē un ļaujiet līdzeklim pilnībā izšķīst.

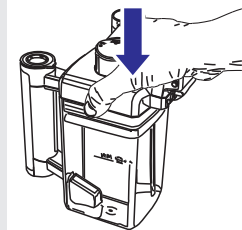

6. Uzlieciet piena karafei vāku.

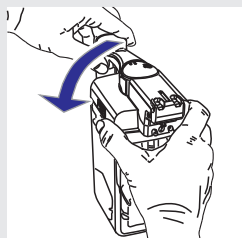

7. Aizveriet piena dozatoru, pagriežot to pretēji pulksteņa rādītāja kustības virzienam.

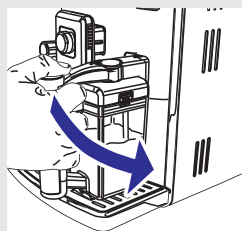

8. Pievienojiet piena karafi kafijas automātam.

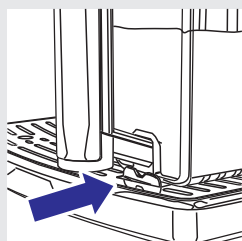

9. Novietojiet zem kafijas padeves krāna lielu trauku (ar vismaz 1,5 l tilpumu). Atveriet piena dozatoru, pagriežot to pulksteņa rādītāja kustības virzienā.

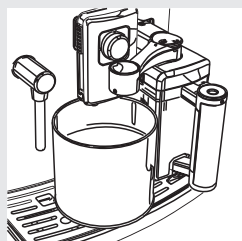



10. Nospiediet taustiņu “OK”, lai sāktu ciklu. Caur piena dozatoru sāk plūst tīrīšanas šķīdums.

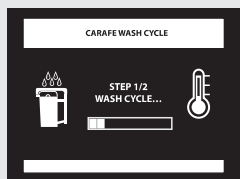

11. Displejā ir redzama šāda ikona. Joslā ir redzams tīrīšanas cikla progress.

### Brīdinājums:

**Nekad nedzeriet šķīdumu, kas tiek pagatavots šajā procesā.**

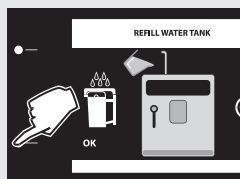

12. Kad kafijas automāts pārtrauc darbību, izņemiet ūdens tvertni un piepildiet to ar tīru ūdeni līdz atzīmei MAX. Nospiediet taustiņu “OK”, lai apstiprinātu.

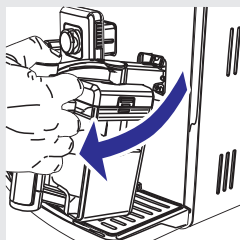

13. Noņemiet trauku ar izlietoto tīrīšanas šķīdumu un piena karafi no kafijas automāta.



14. Kārtīgi nomazgājiet piena karafi un piepildiet to ar tīru ūdeni. Pievienojiet piena karafi kafijas automātam. Nospiediet taustiņu “OK”, lai apstiprinātu.

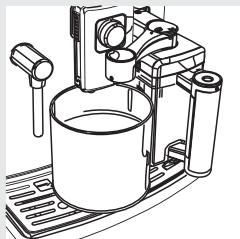

15. Iztukšojiet trauku, kurā bija pagatavots tīrīšanas šķīdums, un novietojiet to zem kafijas padeves krāna. Atveriet piena dozatoru, pagriežot to pulksteņa rādītāja kustības virzienā.



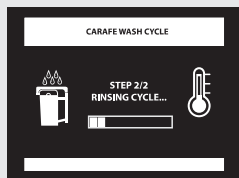

16. Ūdens vienlaicīgi sāk plūst pa kafijas padeves krānu un piena dozatoru. Joslā ir redzams cikla progress.

17. Cikla beigās kafijas automāts atgriežas dzērienu pagatavošanas izvēlnes lapā.

18. Izjauciet un nomazgājiet piena karafi atbilstoši nodaļā “Piena karafes iknedēļas tīrīšana” aprakstītajam.

## Kafijas pagatavošanas nodaļējuma ikmēneša ieeļļošana

Ieeļļojiet kafijas pagatavošanas nodaļējumu pēc apmēram 500 krūzīšu kafijas pagatavošanas vai vienreiz mēnesī.

Saeco smērvielu kafijas pagatavošanas nodaļējuma ieeļļošanai var iegādāties atsevišķi. Lai uzzinātu vairāk, skatiet šīs lietošanas instrukcijas nodaļu par apkopes produktiem.

### ! Uzmanību:

**Pirms kafijas pagatavošanas nodaļējuma ieeļļošanas noskalojiet to ar tīru ūdeni un nožāvējiet, kā aprakstīts nodaļā “Kafijas pagatavošanas nodaļējuma iknedēļas tīrīšana”.**

1. Uzklājiet smērvielu uz virzošajām detaļām vienmērīgi abās pusēs.

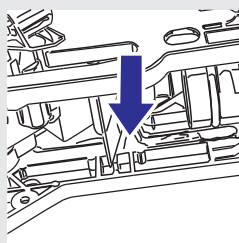
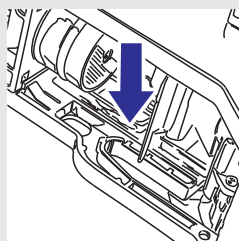
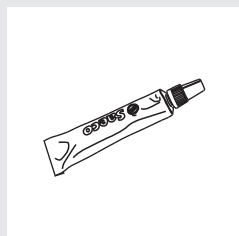

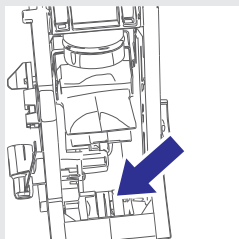
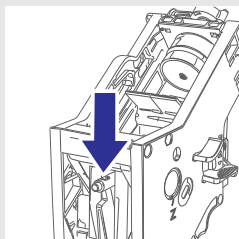

2. Ielīojiet arī asi.
3. Ievietojiet kafijas pagatavošanas nodaļījumu atpakaļ tā vietā, līdz tas noslēdzas (skatiet nodaļu “Kafijas pagatavošanas nodaļījuma iknedēļas tīrīšana”).
4. Ielieciet atpakaļ kafijas biezumta tvertni un (iekšējo) notekaplāti. Aizveriet servisa durtiņas.

## Kafijas pagatavošanas nodaļījuma ikmēneša tīrīšana ar kafijas eļļu noņemšanas līdzekli

Papildus iknedēļas tīrīšanai mēs iesakām veikt tīrīšanas ciklu ar kafijas eļļu noņemšanas līdzekli pēc apmēram 500 krūzīšu kafijas pagatavošanas vai reizi mēnesī. Šī tīrīšana noslēdz kafijas pagatavošanas nodaļījuma apkopes procesu.

Kafijas eļļu noņemšanas līdzekli un apkopes komplektu jūs varat iegādāties atsevišķi.

Lai uzzinātu vairāk, skatiet šīs lietošanas instrukcijas nodaļu par apkopes produktiem.



### **!** Uzmanību:

**Kafijas eļļu noņemšanas tabletes ir izmantojamas tikai tīrīšanai, tām nav atkalķojošas īpašības. Atkalķošanai izmantojiet Saeco atkalķošanas šķīdumu un ievērojiet procedūru, kas aprakstīta nodaļā “Atkalķošana”.**

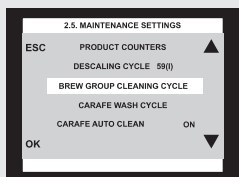

1. Kafijas automāta izvēlnē izvēlieties iespēju **“MAINTENANCE SETTINGS”** (Apkopes iestatījumi).
2. Izvēlieties **“BREW GROUP CLEANING CYCLE”** (Kafijas pagatavošanas nodaļījuma tīrīšanas cikls) un nospiediet taustiņu **“OK”**.

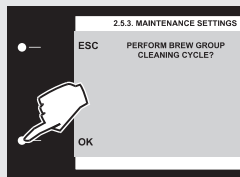

3. Nospiediet taustiņu “OK”, lai apstiprinātu.

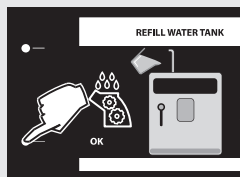

4. Piepildiet ūdens tvertni ar tīru ūdeni līdz atzīmei MAX. Nospiediet taustiņu “OK”.

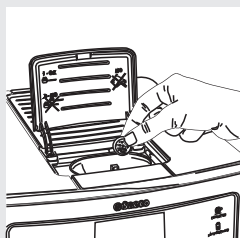

5. Ievietojiet kafijas eļļu noņemšanas tableti maltās kafijas nodalījumā. Nospiediet taustiņu “OK”.

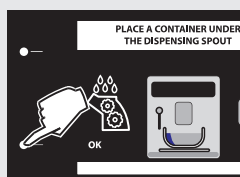
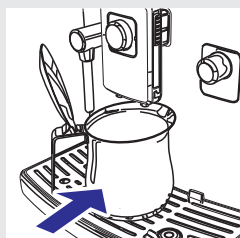

6. Novietojiet zem kafijas padeves krāna trauku (ar vismaz 1,5 l tilpumu). Nospiediet taustiņu “OK”, lai sāktu tīrīšanas ciklu.

## **Piezīme:**

Pirms sākat ciklu, pagrieziet **SBS** (Saeco kafijas pagatavošanas sistēmas) regulēšanas slēdzi pa kreisi, pretēji pulksteņa rādītāja kustības virzienam.

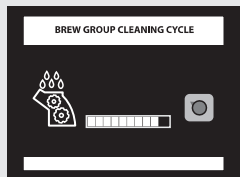

7. Cikla laikā displejā ir redzama šāda ikona un joslā redzams cikla progress.

## **Brīdinājums:**

**Nekad nedzeriet šķīdumu, kas tiek pagatavots šajā procesā.**

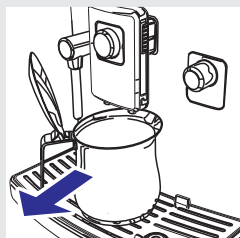

8. Kad pa kafijas padeves krānu vairs neplūst ūdens, noņemiet un iztukšojiet trauku ar izlietoto šķīdumu.
9. Tīriet kafijas pagatavošanas nodaļumu, kā aprakstīts nodaļā "Kafijas pagatavošanas nodaļuma ieknedējas tīrīšana".

## **Kafijas pupiņu piltuves ikmēneša tīrīšana**

Vienreiz mēnesī iztīriet kafijas pupiņu piltuvi, kad tā ir tukša. Izslaukiet to ar mitru drāniņu, tad piepildiet ar kafijas pupiņām.

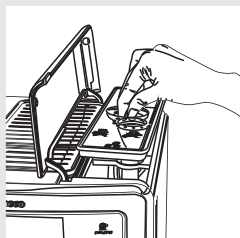

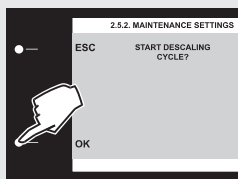
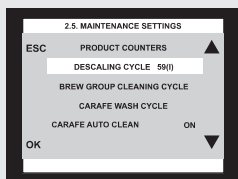
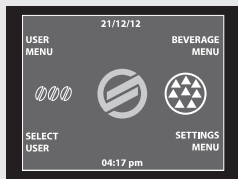

Atkaļķošanas process ilgst apmēram 35 minūtes.

Kafijas automāta lietošanas laikā tajā veidojas kaļķakmens. Kaļķakmens ir regulāri jāiztīra, jo tas var nosprostot kafijas automāta ūdens un kafijas padeves sistēmu. Kafijas automāts norāda, kad ir nepieciešams veikt atkaļķošanu.

## ! **Uzmanību:**

**Neveicot atkaļķošanu, kafijas automāts pārtrauks darboties pareizi, un šajā gadījumā remonts NAV ietverts garantijā.**

Izmantojiet tikai Saeco atkaļķošanas līdzekli. Tā formula ir izstrādāta tā, lai nodrošinātu labāku ierīces darbību visu tās kalpošanas laiku.

Saeco atkaļķošanas līdzekli ir iespējams iegādāties atsevišķi. Lai uzzinātu vairāk, skatiet šīs lietošanas instrukcijas nodaļu par apkopes produktiem.

## ! **Brīdinājums:**

**Nekad nedzeriet atkaļķošanas šķīdumu vai jebkuru pagatavoto produktu, kamēr atkaļķošanas cikls nav paveikts līdz galam. Nekad atkaļķošanai neizmantojiet etiķi.**

## ☰ **Piezīme:**

Atkaļķošanas cikla laikā neizslēdziet kafijas automātu. Ja tā ir noticis, tad atkaļķošanas cikls ir jāsāk no paša sākuma.

Lai veiktu atkaļķošanas ciklu, rīkojieties, kā aprakstīts tālāk:

1. Kafijas automāta izvēlnē **“SETTINGS MENU”** (Iestatījumu izvēlnē) izvēlieties iespēju **“MAINTENANCE SETTINGS”** (Apkopes iestatījumi).
2. Izvēlieties **“DESCALING CYCLE”** (Atkaļķošanas cikls) un apstipriniet ar taustiņu **“OK”**.

## ☰ **Piezīme:**

Ja nejauši nospiežat taustiņu **“OK”**, nospiediet taustiņu **“ESC”**, lai izietu.

3. Nospiediet taustiņu **“OK”**, lai apstiprinātu.

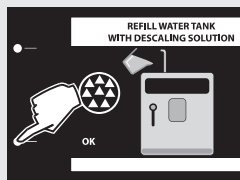

4. Izņemiet no kafijas automāta ūdens tvertni un izņemiet “INTENZA+” filtru, ja tas ir uzstādīts. Iepildiet Saeco koncentrēto atkaļķošanas līdzekli ierīces ūdens tvertnē. Piepildiet ūdens tvertni ar tīru ūdeni līdz atzīmei MAX. Nospiediet taustiņu “OK”.



5. Iztukšojiet (iekšējo)/(ārējo) notekaplaāti. Nospiediet taustiņu “OK”.

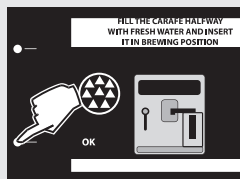

6. Līdz pusei piepildiet piena karafi ar tīru ūdeni. Novietojiet to uz kafijas automāta un atveriet piena dozatoru, pagriežot to pulksteņa rādītāja kustības virzienā. Nospiediet taustiņu “OK”.



7. Novietojiet zem piena dozatora un karstā ūdens/tvaika padeves krāna lielu trauku (ar vismaz 1,5 l tilpumu). Nospiediet taustiņu “OK”.

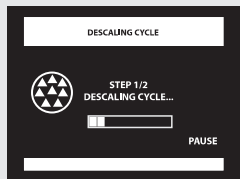

8. Kafijas automāts pagatavos atkaļķošanas šķīdumu ar noteiktiem laika intervāliem. Displejā redzamā josla rāda cikla progresu.

## Piezīme:

Ja atkaļķošanas cikla laikā ir nepieciešams iztukšot trauku ar izlietoto šķīdumu, nospiediet taustiņu “PAUSE”, lai pauzētu atkaļķošanas ciklu. Lai atsāktu ciklu, nospiediet taustiņu “START”.

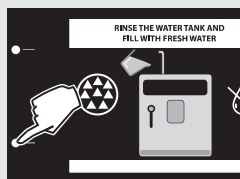

9. Šis paziņojums ziņo par pirmā soļa izpildi. Izskalojiet ūdens tvertni. Piepildiet to ar tīru ūdeni līdz atzīmei MAX. Nospiediet taustiņu “OK”.



10. Iztukšojiet (iekšējo) notekaplati un novietojiet to atpakaļ vietā. Tad nospiediet taustiņu “OK”.



11. Iztukšojiet piena karafi un piepildiet to ar tīru ūdeni. Pievienojiet to atpakaļ kafijas automātam. Nospiediet taustiņu “OK”.



12. Iztukšojiet trauku ar izlietoto šķīdumu un novietojiet to atpakaļ zem piena dozatora un karstā ūdens/tvaika padeves krāna. Nospiediet taustiņu “OK”.

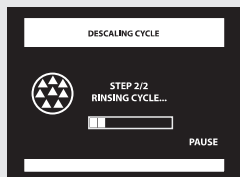

13. Ir aktivizēts skalošanas cikls. Josla rāda cikla progresu.

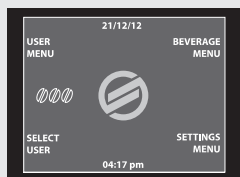

14. Kad skalošanas ciklam nepieciešamais ūdens daudzums ir izlietots, kafijas automāts automātiski pabeidz atkalķošanas procesu, un pēc neilga uzsilšanas brīža displejs izskatās šādi.
15. Noņemiet un iztukšojiet trauku ar skalošanai izmantoto ūdeni.
16. Izjauciet un nomazgājiet piena karafi atbilstoši nodaļā “Piena karafes iknedēļas tīrīšana” aprakstītajam.
17. Iztukšojiet (iekšējo) notekaplati un novietojiet to atpakaļ vietā.
18. Ievietojiet ūdens tvertnē “INTENZA+” ūdens filtru, ja tas bija uzstādīts.

19. Atkalķošanas cikls tagad ir pabeigts.







**Piezīme:**

Kad atkalķošanas cikls ir pabeigts, iztīriet kafijas pagatavošanas nodalījumu, kā aprakstīts nodaļā "Kafijas pagatavošanas nodalījuma iknedējas tīrīšana".



Tiek veikts skalošanas cikls, lai iztīrītu sistēmu ar iepriekšnoteiktu ūdens daudzumu un nodrošinātu pareizu kafijas automāta darbību. Ja ūdens tvertne nav piepildīta līdz atzīmei MAX, skalošanai var būt nepieciešami divi vai vairāk cikli.



# Displeja rādījumu skaidrojums

Attēlotais palīdzības ziņojums	Palīdzības ziņojuma nozīme
<p>CLOSE HOPPER DOOR</p> 	Aizveriet kafijas pupiņu piltuves iekšējo vāku.
<p>ADD COFFEE</p> 	Piepildiet kafijas pupiņu piltuvi.
<p>INSERT BREW GROUP</p> 	Ievietojiet kafijas automātā kafijas pagatavošanas nodaļījumu.
<p>INSERT GROUNDS DRAWER AND DRIP TRAY</p> 	Ievietojiet kafijas biezumus tvertni un iekšējo notekaplāti.
<p>EMPTY COFFEE GROUNDS DRAWER</p> 	<p>Izņemiet kafijas biezumus tvertni un izmetiet izlietos kafijas biezumus.</p> <p><b>Piezīme:</b> Kafijas biezumus tvertne ir jāiztukšo tikai tad, kad kafijas automāts par to ziņo, turklāt kafijas automātam ir jābūt ieslēgtam. Ja kafijas biezumus tvertne tiek iztukšota, kad kafijas automāts ir izslēgts, tas neregistrēs iztukšošanas darbību.</p>
<p>CLOSE FRONT DOOR</p> 	Aizveriet servisa durtiņas.
<p>REFILL WATER TANK</p> 	Izņemiet ūdens tvertni un piepildiet to ar svaigu dzeramo ūdeni.
<p>EMPTY DRIP TRAY</p> 	<p>Atveriet servisa durtiņas un iztukšojiet iekšējo notekaplāti.</p> <p><b>Piezīme:</b> Ja šī darbība tiks veikta tad, kad kafijas automāts ir ieslēgts, tas uzskatīs, ka ir iztukšota izlietos kafijas biezumus tvertne, un atiestātīs skaitītāju, tāpēc vienlaikus ir nepieciešams iztukšot arī kafijas biezumus tvertni.</p>

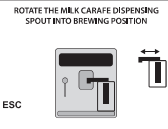
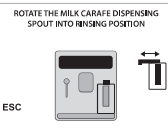
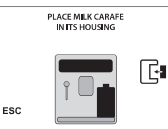
# Displeja rādījumu skaidrojums

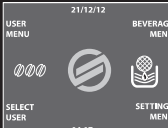
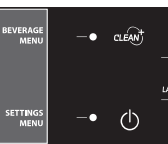
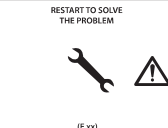
Attēlotais palīdzības ziņojums	Palīdzības ziņojuma nozīme
	<p>Lai pagatavotu dzērienu, atveriet piena karafes dozatoru. Lai izietu, nospiediet taustiņu "ESC".</p>
	<p>Aizveriet piena karafes dozatoru, lai sāktu karafes skalošanas ciklu. Lai izietu, nospiediet taustiņu "ESC".</p>
	<p>Ievietojiet piena karafi, lai sāktu pagatavošanu. Lai izietu, nospiediet taustiņu "ESC".</p>
	<p>Kafijas automātu ir nepieciešams atkalņot. Izpildiet šīs lietošanas instrukcijas nodaļā "Atkalņošana" aprakstītās darbības. <u>Lūdzu, ņemiet vērā, ka, neveicot atkalņošana, kafijas automāts pārtrauks darboties pareizi, un šajā gadījumā remonts NAV ietverts garantijā.</u></p>
	<p>Kafijas automāts lūdz nomainīt "INTENZA+" ūdens filtru.</p>
	<p>Mirgo sarkana gaismiņa. Nospiediet taustiņu "☺", lai izietu no gaidstāves režīma.</p>
	<p>Pierakstiet kodu (E xx), kas redzams displeja lejasdaļā. Izslēdziet kafijas automātu, nogaidiet 30 sekundes un atkal to ieslēdziet. Atkārtojiet šo darbību 2-3 reizes. Ja kafijas automāts nesāk darboties, sazinieties ar Philips Saeco atbalsta tālruni savā valstī un nosauciet displejā redzamo kļūdas kodu. Kontaktinformācija ir atrodama garantijas bukletā, kas ir iepakots atsevišķi, vai <a href="http://www.philips.com/support">www.philips.com/support</a>.</p>

## Darbības traucējumu novēršana

Šajā nodaļā ir apkopoti biežākie darbības traucējumi, kas var skart jūsu kafijas automātu. Ja jūs nevarat novērst darbības traucējumu, izmantojot tālāk sniegto informāciju, apmeklējiet [www.philips.com/support](http://www.philips.com/support), lai aplūkotu biežāk uzdoto jautājumu (BUJ) sarakstu, vai sazinieties ar Philips Saeco atbalsta tālrūni savā valstī. Kontaktinformācija ir atrodama garantijas bukletā, kas ir iepakots atsevišķi, vai [www.philips.com/support](http://www.philips.com/support).

lerices darbības	Cēloņi	Risinājumi
Ierīce neieslēdzas.	Ierīce nav pievienota elektrotīklam.	Pievienojiet ierīci elektrotīklam.
	Barošanas slēdzis ir pozīcijā "0".	Ieslēdziet barošanas slēdzi pozīcijā "1".
Notekpaplašte ir pilna, kaut gan nav notikusi ūdens noplūde.	Dažreiz ūdens automātiski tiek notecināts uz notekpaplašti, lai veiktu sistēmas skalošanu un nodrošinātu optimālu kafijas automāta veiktspēju.	Tā ir normāla kafijas automāta darbība.
Kafija nav pietiekami karsta.	Kafijas krūzītes ir aukstas.	Pirms kafijas pagatavošanas sasildiet krūzītes ar karstu ūdeni vai izmantojiet karstā ūdens padeves krānu.
	Programmēšanas izvēlnē ir iestatīta zema dzēriena temperatūra.	Dzērienu programmēšanas izvēlnē iestatiet temperatūru uz vidēju vai augstu.
	Kafijai tiek pielieti auksts piens.	Pielejot aukstu pienu, pazemināsies pagatavotā dzēriena temperatūra. Tādēļ, lūdzu, pirms piena pievienošanas uzsildiet to.
Netiek pagatavots karsts ūdens.	Karstā ūdens/tvaika padeves krāns ir aizsērējis vai netīrs.	Iztīriet karstā ūdens/tvaika padeves krānu (lūdzu, skatiet nodaļu "Tīrīšana un apkope"). Pārbaudiet, vai krāns nav aizsērējis, ielūkojoties tā atverē. Ar saspraudi vai adatu iztīriet kaļķakmens nogulsnes.
Krūzīte netiek piepildīta.	Nav veikta kafijas automāta programmēšana.	Atveriet dzērienu programmēšanas izvēlni un noregulējiet kafijas tilpumu, iestatot nepieciešamo vērtību katram dzērienam.
Kafija nav pietiekami krēmīga. (Skatiet piezīmi)	Kafijas maisījums nav piemērots šai funkcijai, kafija nav svaigi grauzdēta vai malums ir pārāk rupjš.	Mainiet kafijas maisījumu vai arī noregulējiet kafijas dzirnaviņas, kā aprakstīts nodaļā "Keramisko kafijas dzirnaviņu regulēšana".
	Kafijas pupiņas vai maltā kafija ir veca.	Pārliecinieties, vai vienmēr lietojat svaigas kafijas pupiņas un svaigu malto kafiju.

## Darbības traucējumu novēršana

Ierīces darbības	Cēloņi	Risinājumi
Piens nav saputots.	Piena karafe ir netīra vai nepareizi pievienota.	Pārliecinieties, vai pareizi tīrāt un pievienojat karafi.
Kafijas automāts pārāk ilgi silst, vai pa krānu padotais ūdens daudzums ir pārāk mazs.	Kafijas automāta sistēmu ir nobloķējis kaļķakmens.	Atkaļķojiet kafijas automātu.
Kafijas pagatavošanas nodaļījumu nevar izņemt.	Kafijas pagatavošanas nodaļījums nav ievietots pareizi.	Ieslēdziet kafijas automātu. Aizveriet servisa durtiņas. Kafijas pagatavošanas nodaļījums automātiski atgriežas sākotnējā pozīcijā.
	Nav izņemta kafijas biezu tvertne.	Pirms kafijas pagatavošanas nodaļījuma izņemšanas izņemiet kafijas biezu tvertni.
Kafijas pagatavošanas nodaļījumu nevar ielikt.	Kafijas pagatavošanas nodaļījums nav miera pozīcijā.	Pārliecinieties, lai kafijas pagatavošanas nodaļījums būtu miera pozīcijā. Abām bultiņām jābūt pavērstām vienai pret otru. Lūdzu, skatiet nodaļu "Kafijas pagatavošanas nodaļījuma ikmēneša ieeļļošana", lai uzzinātu, kā to izdarīt.
	Mehānisms nav sākotnējā pozīcijā.	Ievietojiet noteikto paplāti ar kafijas biezu tvertni un tad aizveriet servisa durtiņas. Ieslēdziet kafijas automātu. Mehānisms automātiski atgriežas sākotnējā pozīcijā, un ir iespējams ievietot kafijas pagatavošanas nodaļījumu.
Zem vai uz kafijas pagatavošanas nodaļījuma ir daudz kafijas biezu.	Iespējams, ka kafija, kuru jūs izmantojat, nav piemērota automātiskajiem kafijas automātiem.	Iespējams, ka ir nepieciešams mainīt kafijas maisījumu vai arī noregulēt kafijas dzirnaviņas, kā aprakstīts nodaļā "Keramisko kafijas dzirnaviņu regulēšana".
	Kafijas automāts regulē dzirnaviņu iestatījumu, lai piemērotos jaunajām kafijas pupiņām vai maltajai kafijai.	Kafijas automāts pēc vairāku krūzišu kafijas pagatavošanas automātiski pielāgojas, lai optimizētu kafijas pagatavošanu. Lai dzirnaviņas pilnībā noregulētos, var būt nepieciešams pagatavot 2-3 dzērienus. Tas nav kafijas automāta darbības traucējums.
Izlietotie kafijas biezu ir pārāk mitri vai sausi.	Ir nepieciešams noregulēt kafijas dzirnaviņas.	Regulējot keramiskās kafijas dzirnaviņas, var noregulēt izlietoto kafijas biezu konsistenci. Ja biezu ir pārāk mitri, noregulējiet dzirnaviņas uz rupjāku malumu. Ja biezu ir pārāk sausi, noregulējiet dzirnaviņas uz smalkāku malumu. Lūdzu, skatiet nodaļu "Keramisko kafijas dzirnaviņu regulēšana".

## Darbības traucējumu novēršana

Ierices darbības	Cēloņi	Risinājumi
Kafijas automāts maļ kafijas pupiņas, bet netiek pagatavota kafija. (Skatiet piezīmi)	Ūdens tvertnē nav ūdens.	Piepildiet ūdens tvertni un uzpildiet sistēmu (lūdzu, skatiet nodaļu "Manuālais skalošanas cikls").
	Kafijas pagatavošanas nodaļējums ir netīrs.	Iztīriet kafijas pagatavošanas nodaļējumu (nodaļa "Kafijas pagatavošanas nodaļējuma iknedēļas tīrīšana").
	Šāda situācija var rasties, kad kafijas automāts automātiski regulē samaļamās kafijas daudzumu.	Pagatavojiet dažas krūzītes kafijas, kā aprakstīts nodaļā "Saeco pielāgošanās sistēma".
	Kafijas padeves krāns ir netīrs.	Iztīriet kafijas padeves krānu.
Pagatavotā kafija ir pārāk vāja. (Skatiet piezīmi)	Šāda situācija var rasties, kad kafijas automāts automātiski regulē samaļamās kafijas daudzumu.	Pagatavojiet dažas krūzītes kafijas, kā aprakstīts nodaļā "Saeco pielāgošanās sistēma".
	Kafijas malums ir pārāk rupjš.	Mainiet kafijas maisījumu vai arī noregulējiet kafijas dzirnaviņas, kā aprakstīts nodaļā "Keramisko kafijas dzirnaviņu regulēšana".
Kafija tiek pagatavota ļoti lēni. (Skatiet piezīmi)	Kafijas malums ir pārāk smalks.	Mainiet kafijas maisījumu vai noregulējiet kafijas dzirnaviņas, kā aprakstīts nodaļā "Keramisko kafijas dzirnaviņu regulēšana".
	Kafijas automāta sistēma ir aizsērējusi.	Veiciet atkalķošanu.
	Kafijas pagatavošanas nodaļējums ir netīrs.	Iztīriet kafijas pagatavošanas nodaļējumu (lūdzu, skatiet nodaļu "Kafijas pagatavošanas nodaļējuma iknedēļas tīrīšana").
Kafija noplūst pa kafijas padeves krānu.	Kafijas padeves krāns ir aizsērējis.	Iztīriet kafijas padeves krānu un tā atveres.

### Piezīme:

Šīs problēmas var uzskatīt par normālu parādību, ja ir ticis mainīts kafijas maisījums vai ja ierice ir tikko uzstādīta. Šādā gadījumā pagaidiet, lai kafijas automāts izpilda pašregulēšanas darbības, kā aprakstīts nodaļā "Saeco pielāgošanas sistēma".

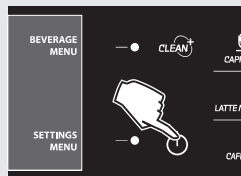
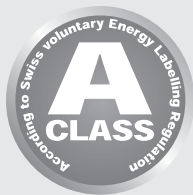

## Gaidstāves režīms

Saeco pilnīgi automātiskais kafijas automāts ir paredzēts enerģijas ietaupīšanai, kā norādīts uz A klases energoefektivitātes etiķetes.

Pēc noteikta dīkstāves laika, kuru var noteikt pats lietotājs (skatiet nodaļu “Kafijas automāta programmēšana”), kafijas automāts automātiski izslēdzas. Ja pirms tam ir pagatavots kāds dzēriens, kafijas automāts veic skalošanas ciklu. Gaidstāves režīmā enerģijas patēriņš ir mazāks par 1 Wh.

Lai ieslēgtu kafijas automātu, nospiediet taustiņu “⏻” (ja barošanas slēdzis kafijas automāta aizmugurē ir ieslēgts pozīcijā “I”). Ja boilers ir auksts, kafijas automāts veic skalošanas ciklu.

Kafijas automātu var manuāli pārslēgt gaidstāves režīmā, nospiežot un trīs sekundes turot nospiestu gaidstāves režīma taustiņu.

### Piezīme:

1. Ierīci nevar pārslēgt gaidstāves režīmā, ja ir atvērta servisa durtiņas.
2. Kad tiek ieslēgts gaidstāves režīms, kafijas automāts var veikt skalošanas ciklu. Ciklu var pārtraukt, nospiežot taustiņu “STOP”.

Kafijas automātu var atkal ieslēgt:

1. Nospiežot jebkuru vadības paneļa taustiņu.
2. Atverot servisa durtiņas (kad durtiņas tiek aizvērtas, kafijas automāts atkal pārslēdzas gaidstāves režīmā).

Sarkanā gaismiņa ap taustiņu “⏻” mirgo, kad kafijas automāts ir gaidstāves režīmā.

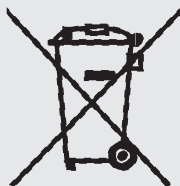

## Utilizācija

Neizmetiet kafijas automātu kopā ar parastajiem sadzīves atkritumiem, bet nododiet to oficiālā atkritumu savākšanas punktā. Šādi rīkojoties, jūs palīdzat novērst iespējamo kaitējumu apkārtējai videi.

- Iepakojuma materiāli var tikt pārstrādāti un lietoti atkārtoti.
- Ierīce: atvienojiet ierīci un pārgrieziet barošanas vadu.
- Nogādājiet ierīci un barošanas vadu servisa centrā vai vietējā nolietoto elektroierīču savākšanas punktā.

Šī ierīce atbilst Eiropas Savienības direktīvas 2002/96/EK prasībām.

Simbols uz ierīces vai uz tās iepakojuma norāda, ka ierīci nedrīkst izmest kopā ar sadzīves atkritumiem. Lūdzu, iepazīstieties ar vietējiem noteikumiem par elektrisko un elektronisko ierīču atsevišķas savākšanas sistēmu.

Pareiza jūsu nolietotās elektroierīces utilizācija palīdzēs novērst iespējamo kaitējumu apkārtējai videi un cilvēku veselībai.

Lai iegūtu detalizētāku informāciju par šīs ierīces utilizāciju, lūdzu, sazinieties ar savas pilsētas pašvaldību, sadzīves atkritumu apsaimniekošanas dienestu vai veikalu, kurā iegādājāties šo ierīci.

## Tehniskās specifikācijas

Ražotājs patur tiesības mainīt ierīces tehniskās specifikācijas.

Nominālais spriegums – Nominālā jauda – Barošanas padeve	Skatiet marķējumu uz ierīces
Korpusa materiāls	Termoplastisks materiāls
Izmērs (p x a x d)	280 x 370 x 420 mm
Svars	17 kg
Barošanas vada garums	1200 mm
Vadības panelis	Priekšpusē
Krūzītes izmērs	110 mm
Ūdens tvertne	1,6 litri – izņemama tipa
Kafijas pupiņu piltuves ietilpība	350 g
Kafijas biežumu tvertnes ietilpība	15
Sūkņa spiediens	15 bāri
Boilers	Nerūsējošā tērauda
Drošības ierīces	Boilera spiediena drošības vārsts – Dubults drošības termostats. Termiskais drošinātājs.

## Garantija un serviss

### Garantija

Lai uzzinātu vairāk par garantiju un ar to saistītajiem noteikumiem, lūdzu, izlasiet garantijas bukletu, kas ir iepakots atsevišķi.

### Serviss

Mēs vēlamies nodrošināt, lai jūs vienmēr būtu apmierināti ar savu kafijas automātu.

Ja jūs to vēl neesat izdarījuši, lūdzu, reģistrējiet savu pirkumu mūsu interneta vietnē [www.philips.com/welcome](http://www.philips.com/welcome), lai mēs varētu sazināties un nosūtīt jums tīrīšanas un atkaļķošanas atgādinājumus.

Ja jums ir nepieciešama servisa informācija vai atbalsts, lūdzu, apmeklējiet [www.philips.com/support](http://www.philips.com/support) vai sazinieties ar Philips Saeco atbalsta tālruni savā valstī. Kontaktinformācija ir atrodama garantijas bukletā, kas ir iepakots atsevišķi, vai [www.philips.com/support](http://www.philips.com/support).



# Apkopes produktu pasūtīšana

Tīrīšanai un atkaļķošanai izmantojiet tikai Saeco apkopes produktus. Tos ir iespējams pasūtīt pie vietējā Philips izplatītāja, pilnvarotajos servisa centros vai Philips tiešsaistes veikalā

**[www.shop.philips.com/service](http://www.shop.philips.com/service).**

Ja jums rodas grūtības iegādāties apkopes produktus jūsu kafijas automātam, lūdzu, sazinieties ar Philips Saeco atbalsta tālruni savā valstī.

Kontaktinformācija ir atrodama garantijas bukletā, kas ir iepakots atsevišķi, vai **[www.philips.com/support](http://www.philips.com/support)**.



## Apkopes produktu pārskats

– Atkaļķošanas šķīdums: CA6700



– “INTENZA+” ūdens filtrs: CA6702



– Smērviela: HD5061



– Kafijas eļļas noņemšanas līdzeklis: CA6704

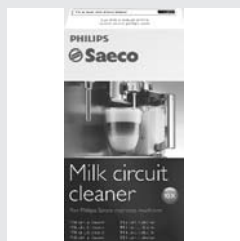

- Piena pagatavošanas sistēmas tīrīšanas līdzeklis: CA6705



- Apkopes komplekts: CA6706

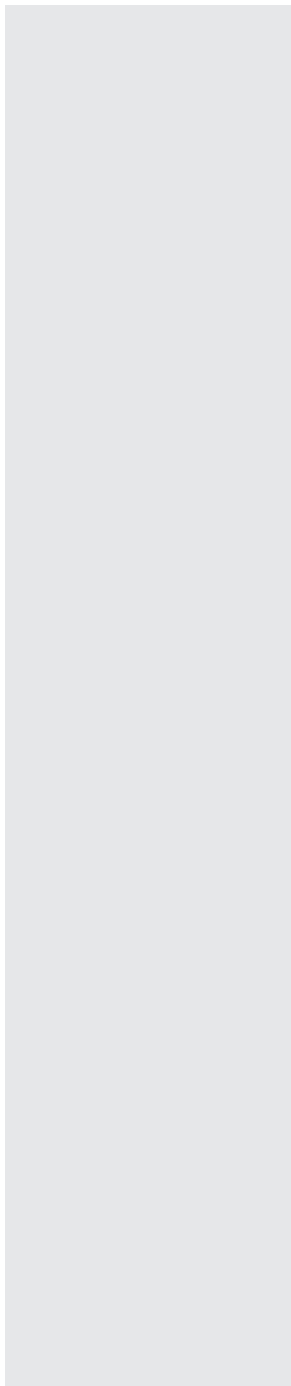

A series of horizontal dotted lines for writing notes, spanning the width of the page.

Ražotājs patur tiesības veikt izmaiņas bez iepriekšēja paziņojuma.

[www.philips.com/saeco](http://www.philips.com/saeco)

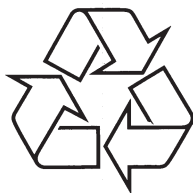

Apmeklējiet Philips Internetā  
<http://www.philips.com>