

# PHILIPS

フィリップス コーヒーメーカー

Cucina Thermos “クチーナ サーモ”

品番 **HD 7528/20**



**取扱説明書**

**保証書付**

保証書は、この取扱説明書の裏側についておりますので記入を受けてください。

**PHILIPS**

# 目次

## 目次

目次	1
商品の確認	2
必ずお守りください	3・4
各部の名称	5
準備(湯通し)	6
ご使用方法	7・8
水量、コーヒー粉量	9
コーヒー豆の種類	9
コーヒーの入れ方のコツ	10
お手入れのしかた	11
故障かな?と思ったら	12
保証とアフターサービス	13
交換用ジャグについて	13
仕様	14
お客様情報センター	14
保証書	最終ページ

フィリップス・コーヒーマーカーをお買い上げいただき、まことにありがとうございます。長い間で愛用いただくために、ご使用前にこの取扱説明書をよくお読みの上、正しくお使いください。

また、お読みになった後は、お使いになる方がいつでも見られるところに必ず保管してください。

## 商品の確認

商品をご確認ください

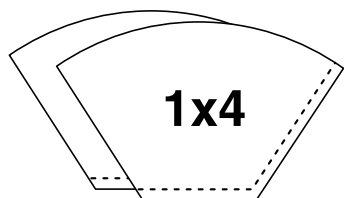

●紙フィルター

(お買い求めの際は1×4、103を)  
ご指定ください。)

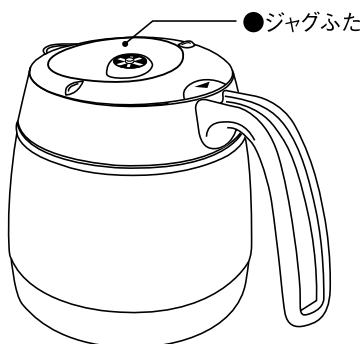

●ジャグふた

●ジャグ(ステンレス製)

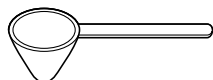

●計量スプーン

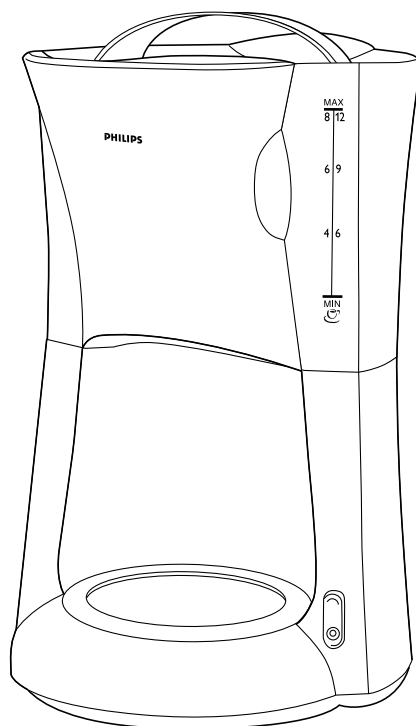

●本 体

※改良の為、仕様を予告なく変更することがあります。

# 必ずお守り ください

## 安全上のご注意

●ここに示した注意事項は、安全に関する重要な内容ですので、必ず守ってください。

●誤った取扱をしたときに想定される内容を「警告」と「注意」とに区分けしています。

### ○絵表示について



**警告** 人が死亡または重傷を負う可能性が想定される内容。



**注意** 人が傷害を負う可能性及び物的損害のみの発生が想定される内容。

### ○絵表示の例



・記号は、「危険、警告、注意」を示します。図の中や近くに具体的な注意内容(左図の場合は高温注意)を示します。



・記号は、してはいけない「禁止」を示します。図の中や近くに具体的な禁止内容(左図の場合は分解禁止)を示します。



・記号は、必ずしていただく「強制」を示します。図の中や近くに具体的な強制内容(左図の場合は電源プラグをコンセントから抜くこと)を示します。



## 警告



●改造はしないでください。また、修理技術者以外の人は、分解したり修理しないでください。火災・感電・けがの原因となります。修理はお買い上げの販売店又はフィリップスお客様情報センターにご相談ください。



●定格15A以上のコンセントを単独で使ってください。他の器具と併用すると分岐コンセント部が異常発熱して発火することがあります。



●電源コードや電源プラグが傷んだり、コンセントの差込みがゆるいときは使用しないでください。感電・ショート・発火の原因となります。



●交流100V以外では使用しないで下さい。火災・感電の原因となります。



●電源は交流100V専用コンセントを使用してください。火災・感電の原因となります。



●電源プラグを抜くときは、電源コードを持たずに必ず先端の電源プラグを持って引き抜いてください。感電やショートして発火することがあります。



●電源プラグはコンセントの奥までしっかり差し込んでください。感電・ショート・発煙・発火のおそれがあります。



●使用時以外は、電源プラグをコンセントから抜いてください。けがや火傷、絶縁劣化による感電や漏電・火災の原因となります。



●濡れた手で電源プラグを抜き差ししないでください。感電やけがをすることがあります。



●電源コードを傷付けたり、無理に曲げたり、引張ったり、ねじったり、たばねたり、高温部に近づけたり、重い物を載せたり、挟み込んだり、加工したりしないでください。電源コードが破損し、火災・感電の原因となります。



●子供だけで使わせたり、幼児の手の届くところで使わないでください。やけど・感電・けがをすることがあります。



●水につけたり、水をかけたりしないでください。ショート・感電のおそれがあります。



## 注意



●湯口(蒸気口)に手を触れないでください。やけどをすることがあります。特に乳幼児にはさわらせないようにご注意ください。



●使用中や使用後しばらくは、高温部に触れないでください。やけどの原因となります。



●不安定な場所や熱に弱い敷物の上では使用しないでください。



●壁や家具の近くで使わないでください。蒸気又は熱で壁や家具を傷め、変色、変形の原因となります。



●お手入れは冷えてから行ってください。高温部に触れ、やけどのおそれがあります。



●抽出中にジャグ(ステンレス製)を外さないでください。やけどの原因となります。



●ジャグ(ステンレス製)を載せたまま本体を動かさないでください。やけどやけがの原因となります。



●ジャグ(ステンレス製)なしで使わないでください。やけどをすることがあります。

## 使用上のご注意

本製品は日本向け仕様（100V専用）の為、電源・電圧の異なる海外でのご使用はできません。

また、アルカリイオン水やミネラルウォーターはご使用にならないでください。コーヒーマーカーのパイプ内部に鉱物成分等が付着し、故障の原因となります。

1

ジャグ（ステンレス製）を直接ガスや電子レンジで温めないでください。ジャグの底部が外れたり、とっ手が変形したりします。

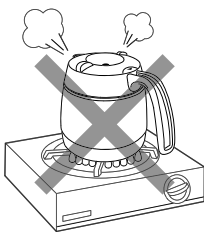

2

水タンクに水を残したまま放置しないでください。水の腐敗や、故障の原因になります。保管のときは、水を捨て約5分間通電し、内部の水分を逃してください。

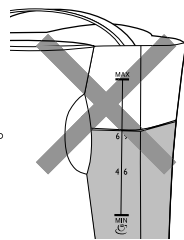

3

水タンクふたは、湯や蒸気が完全に止まってから、開けてください。途中で開けると熱湯や蒸気が噴き出し、やけどをする恐れがあります。

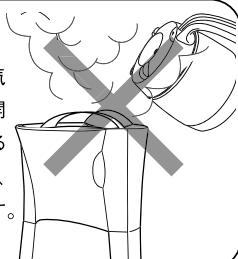

4

たたみ、じゅうたん、ビニールクロスなど熱に弱いものの上では使用しないでください。色や形が変わることがあります。

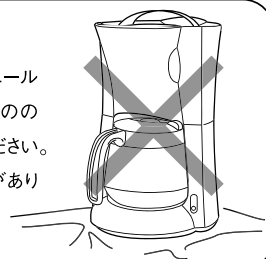

5

水タンクの中には、熱湯、牛乳、酒など水以外のものはいれしないでください。熱でタンクが変形したり、本体内部がつかまりして故障の原因になります。

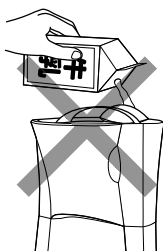

6

水タンクに水を入れずに長時間通電しないでください。空だきは、故障の原因になります。



7

湯口（蒸気口）を持って、持ち運ばないでください。湯口部の変形、損壊の原因になります。持ち運ぶときは、ジャグに手を添え、本体の底を持ってください。

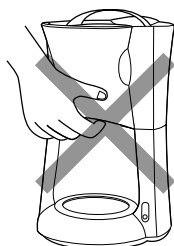

8

電源コードのプラグが異常に発熱する場合はプラグをぬぎ、電気店にご相談ください。

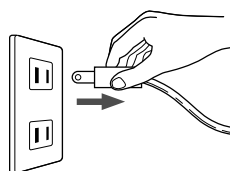

# 各部の名称

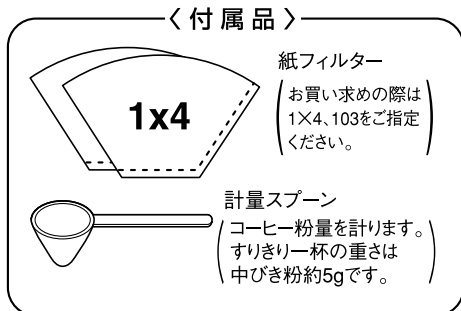
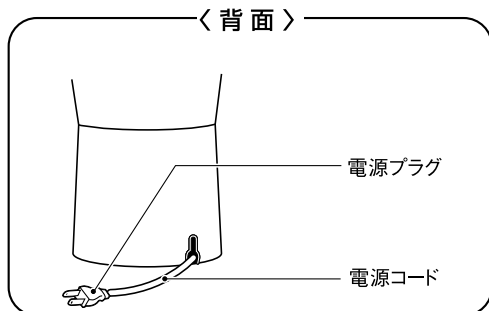

※製品の仕様は予告なく変更することがあります。

## 準備 (湯通し)

始めて本体をご使用になる時や、長い間ご使用にならなかった場合は、本体内部を洗浄するため、以下の手順で“湯通し”を行ってください。使用方法や取り外し方の詳細は、「ご使用方法」(P.7.8)「各部の外し方」(P.11)を参照してください。

ジャグ(ステンレス製)、フィルターホルダー、水タンク等は本体から外して水洗いします。

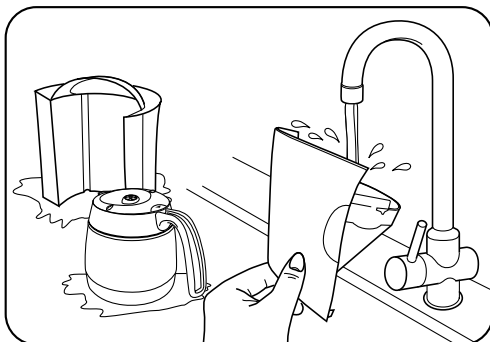

水タンクに大きめ6カップ分の水を入れ、ジャグをセットし、フィルターホルダーには紙フィルターもコーヒー粉も入れずに電源スイッチを入れます。

注意:コーヒー粉を入れずに大きめ6カップより多く水を入れると、ジャグからお湯があふれます。

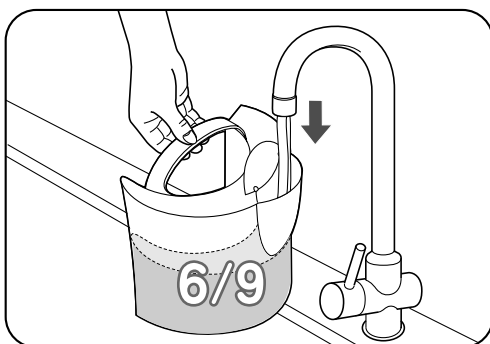

全ての水がジャグに抽出し終わったら、電源を切り湯は捨ててください。また、ジャグ、フィルターホルダー、水タンク等を本体から外して再度水洗いします。

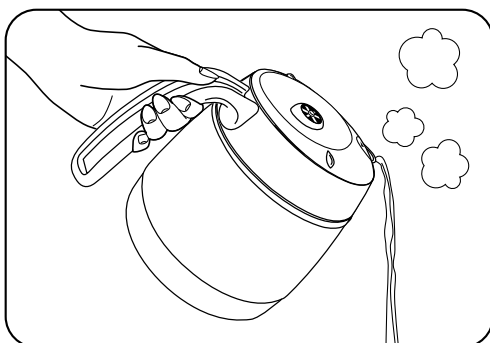

# ご使用方法

## ① 水タンクをはずします

コーヒーマーカー本体を手でおさえ、水タンクの取っ手を持って真上へ引き上げると、はずれます。

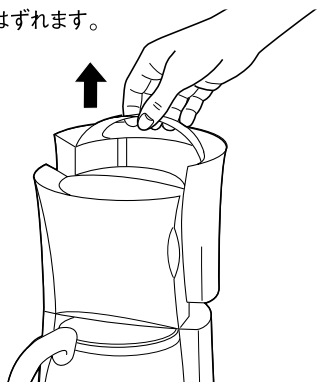

## ② 水タンクに水を入れます

コーヒーのできあがり量の目安は、9ページをご覧ください。

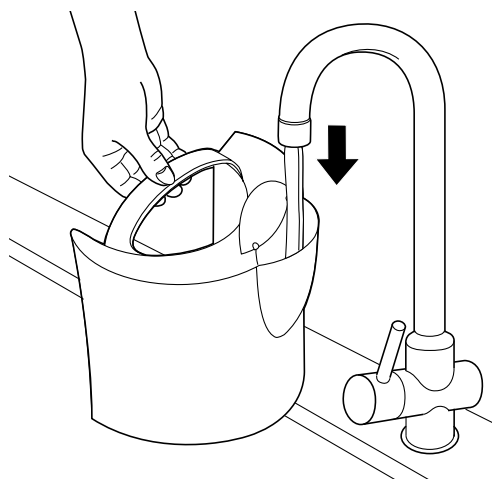

## ③ 水タンクをセットし、フィルターホルダーを開けます

水タンクは確実にセットしてください。フィルターホルダーとっ手を持って、図のように本体を左側に開けます。

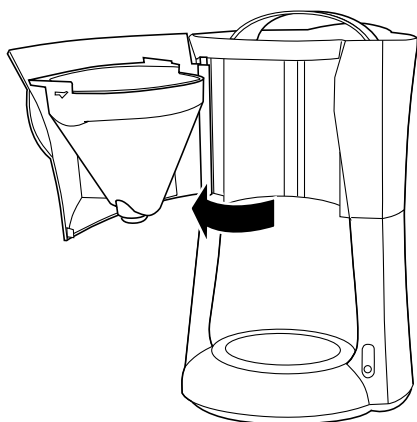

## ④ 紙フィルターをセットします

紙フィルターのミシン目部分を図のように折り曲げてから、フィルターホルダーにセットします。フィルターは市販サイズ1×4、103をご使用ください。

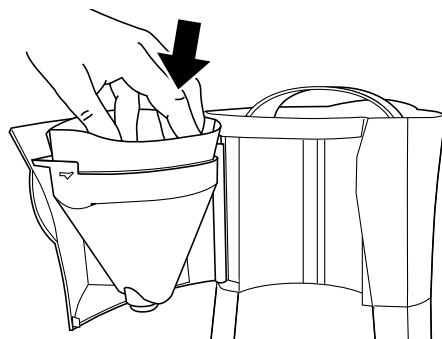
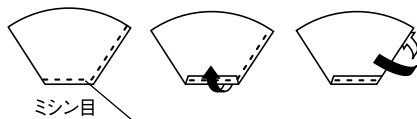



- 5** コーヒー粉を入れます  
 付属の計量スプーンを使用し、必要量の  
 コーヒー粉を入れてください。コーヒー粉量  
 の目安は、9ページをご覧ください。

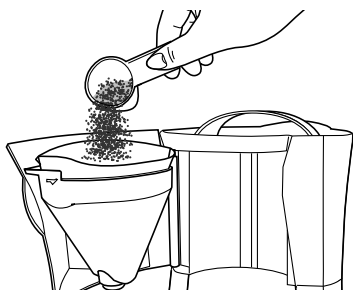

- 6** フィルターホルダーを閉め、  
 ジャグをセットします

ジャグには必ずジャグふたを取り付けて、  
 ボトムプレートの上に  
 のせます。ジャグふたを  
 取り付けないと、コーヒー  
 が正しく抽出されません。  
 またジャグを確実にボトム  
 プレートの上に  
 置いてください。

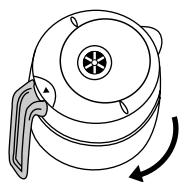

コーヒー抽出時と保温する時  
 ふたを時計回りに半回転し  
 矢印をとっ手側に合わせます。

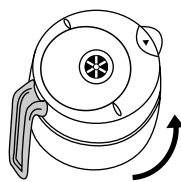

コーヒーを注ぐ時  
 ふたを反時計回りに半回転し  
 矢印を注ぎ口に合わせます。

- 7** スイッチを入れます  
 電源プラグをコンセントに確実に  
 差し込み、スイッチを押します。  
 通電中はパイロットランプが点灯  
 します。

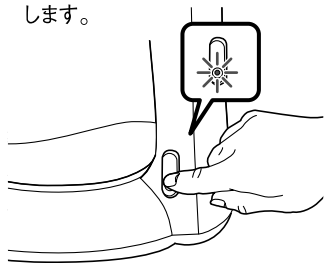

- 8** コーヒーができたなら早めに  
 お召し上がりください

コーヒーが抽出し終わると、  
 コーヒーはステンレスジャグ  
 で保温されますが、お早め  
 にお召し上がりください。  
 抽出後はすみやかに  
 電源スイッチを  
 お切りください。



**⚠ 注意**

ご使用後は、必ずスイッチを切り電源  
 プラグをコンセントから抜いてください。  
 スイッチを切っても、しばらくの間はボトムプレ  
 ートやジャグは熱くなっていますので手など触  
 れないように注意してください。

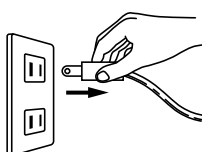

続けてコーヒーを作る場合

- 5分程お待ちください。
- 内部のヒーターが熱くなっていますので、タンクに水を注ぐとすぐ湯が湯口から噴出することがありますので、必ずコーヒー粉を入れたフィルターをセットしてから、タンクに水を入れてください。

# 水量 コーヒー粉量

## コーヒーのできあがり量と水量・コーヒー粉量

- タンク目盛は2種類のカップに応じた水量表示になっています。



大きめカップ目盛り(左側)できあがり量  
1杯=約120ml



小さめカップ目盛り(右側)できあがり量  
1杯=約80ml

- 粉の量は付属の計量スプーンで、すりきり一杯



=1杯 約5g (中びき)

大きめカップ(約120ml)		小さめカップ(約80ml)	
粉の量 スプーンすりきり	できあがり量	できあがり量	粉の量 スプーンすりきり
12杯	8カップ.....	..... 12カップ	12杯
10.5杯	7カップ.....	..... 11カップ	11杯
9杯	6カップ.....	..... 10カップ	10杯
7.5杯	5カップ.....	..... 9カップ	9杯
6杯	4カップ.....	..... 8カップ	8杯
4.5杯	3カップ.....	..... 7カップ	7杯
		..... 6カップ	6杯
		..... 5カップ	5杯

コーヒーのできあがり時間(水温・室温・コーヒー粉の状態により多少変わります)

- コーヒーのできあがり量(MAX):1.0L 約**10**分

※上記の水量、コーヒー粉量は目安となっておりますので、好みに応じて分量を変えてください。

# コーヒー豆 の種類

コーヒーは産地によってそれぞれ特徴があります。  
個々の味をそのまま楽しむことも、いくつかの種類を混ぜ合わせる  
こともできます。下の表を参考に自分の好みの味をお探しください。

■代表的なコーヒー豆の種類と味の特長、及び産地

コーヒー豆の種類	産地	味の特長		
		酸味	普通	苦味
モカ	アラビア	○		
コロンビア	南米	○		
キリマンジャロ	南アフリカ	○		
ブラジル・サントス	南米		○	
サルパドル	中米		○	
ブルーマウンテン	ジャマイカ	○		
コストリカ	中米	○		
ガテマラ	中米	○		
ジャワ・ロブスター	インドネシア			○
マウンテン	スマトラ			○
ハワイアン・コナ	ハワイ	○		

■代表的なミックス

味の特長	焙煎の度合	配合するコーヒー豆とその配合
オーソドックスな配合	中煎り (シティ・ロースト)	モカ(30%)、コロンビア(30%) ブラジル(40%)
酸味を好む人向き	中煎り (シティ・ロースト)	モカ(50%)、コロンビア(30%) ブラジル(20%)
濃厚な味とココを好む人向き	中煎り (シティ・ロースト)	モカ(30%)、ブラジル(30%) コロンビア(20%)、ガテマラ(20%)
苦味の中にも甘味を好む人向き	強煎り (フレンチ・ロースト)	モカ(30%)、コロンビア(30%) サルパドル(40%)

※ブルーマウンテンは味と香りを大切にするため、ストレートで召し上がることをお勧めします。

# コーヒーの 入れ方のコツ

その1

## 新鮮なコーヒー豆を

コーヒー豆はできるだけ新しいものを、入れる直前に挽いて使うことがコツです。保存する場合は粉よりも豆のまま、密封容器に入れ冷蔵庫などで保存してください。



その2

## 器具は清潔に

水タンク、フィルターホルダー、ジャグ、ジャグふたなどはいつも清潔にしてお使いください。使う前に洗うことをお勧めします。



その3

## コーヒーカップとジャグは温めて

あらかじめカップやジャグの内部をお湯で温めてから抽出すると、おいしくコーヒーを召しあがれます。



その4

## できあがったコーヒーは早めに

ジャグはステンレス製で中空になっており、優れた保温性をもっていますが、コーヒーは時間の経過と共に風味をそこないますので、早めにお召しあがりください。

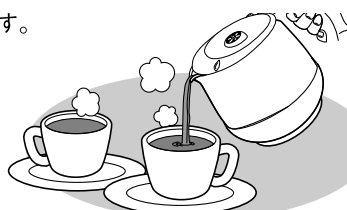

## ■アイスコーヒーの作り方

●コーヒー豆・粉はアイスコーヒー用が最適です。

1) 水タンクの水量表示窓の目盛り4 (480ml) まで水を入れます。

2) 氷をジャグの肩位 (約8分目) まで入れます。ジャグふたはしめてください。

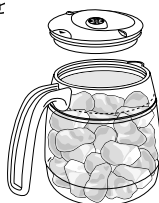

3) コーヒーを作ります。  
目安: 水の量480ml、氷の量  
ジャグ (約8分目) に対して

・アイスコーヒー用粉 約80g  
(付属の計量スプーンで約16杯)

粉の量、氷、水量はお好みに合わせてお作りください。

4) 軽くジャグを左右にシェイクし、1~2分経過後が飲み頃です。

コーヒー抽出後は必ず本体からはずします。

(ボトムプレートの熱により) 氷がとけやすくなります。)

## ジャグについて

●ジャグはステンレス製ですので、倒れたり落したりすると、ステンレス表面に傷がついたりへこんだりすることがあります。取扱いにはご注意ください。

●ジャグ、ジャグふたを分解したりしないでください。湯もれ、破損の原因になります。

●ご使用后、保管する場合は外側・内側・ふたをよく乾燥させ、湿気のない場所で保管して下さい。

※ジャグは、2年間保証の対象外です。

# お手入れのしかた

必ず電源プラグをコンセントから抜いて、保温板が冷えてからお手入れをしてください。  
食器洗浄機や食器乾燥器などの使用はしないでください。変形する恐れがあります。

## 水洗いできます



●ジャグ



●計量スプーン



●水タンク

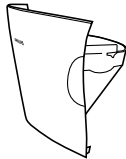

●フィルターホルダー  
●フィルターホルダー  
カバー

本体から取り外しができる物は取り外した後、以下の方法で水洗いしてください。

- 水ですすぎ洗いしてください。
- 汚れがひどい場合は、中性洗剤を使用した水またはぬるま湯で柔らかいスポンジを使用して軽く洗い、洗剤が残らないようにすすぎ洗いしてください。
- ジャグを水に浸さないでください。断熱部に水が入り保温できなくなります。

## 水洗いできません

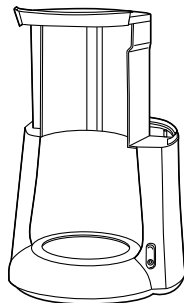

●本体

- 本体の汚れは、洗剤を浸した布を固くしぼってふき、洗剤が残らないように乾いた布でふき取ってください。
- 本体は絶対に水をかけたり、水につけたりしないでください。感電や故障の原因になります。

## 注意

シンナー、ベンジン、ベンゾール、ミガキ粉、たわしなどを使用すると変形、変色、変質したり表面にキズが付いたりしますのでおやめください。

## 各部の取り外し方

### ■水タンク



ふたを外します。

### ■フィルターホルダーカバー

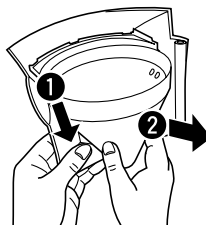

ホルダーカバーの下側を指で押しながら、フィルターホルダーの下側を手前に引くと外れます。

### ■フィルターホルダー

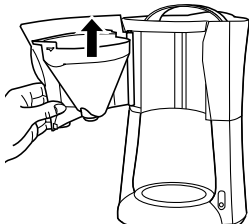

フィルターホルダーを持って上に上げると、下側が外れます。

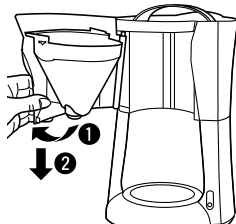

そのまま少し斜めにして下に引くと、上側も外れます。



取り付けは、フィルターホルダー上部の3つの切り込みをホルダーカバー上部に合わせて、フィルターホルダーの下側をカチッと音がするまで押し込みます。

# 故障かな？ と思ったら

故障かな？と思ったら、お調べください。

こんなときは…

お調べください

ドリップ(抽出)ができない  
(コーヒーができないとき)



- 水タンクに水を入れ忘れていませんか？
- フィルターホルダーは正しくセットされていますか？
- ジャグのふたをしていますか？
- ジャグは正しくセットされていますか？

コーヒーがあふれるとき



- ジャグのふたを忘れていませんか？
- ジャグを入れ忘れていませんか？
- 正しいサイズの紙フィルターが正しくセットされていますか？
- コーヒー粉を入れすぎていませんか？

コーヒーがぬるいとき



- ジャグのふたをしっかり閉めていますか？
- 抽出前にジャグの内部をお湯で温めておくことさめにくなります。
- コーヒーの抽出量が少ないと、さめるのが早くなります。

コーヒーのできあがり  
異常に遅いとき



- コーヒーメーカーのパイプの内部に水の鉱物成分が詰まっていることがあります。かすを取り除いたレモン1個分の搾り汁を水タンクに入れ、水量表示窓の目盛りが6/9になるまで水を注ぎます。紙フィルターやコーヒー粉を使わずに湯通しをして、つまりを取り除いてください。その後、レモンのおいを取り除くため、2度程水だけで湯通しをします。つまりがひどい場合、上記の操作を何度か繰り返します。

以上の処置により、正常な状態に戻らない場合はお買い求めの販売店かお客様情報センターにお問い合わせ願います。

## 保証と アフターサービス

### 保証書と修理サービスについて(必ずお読みください)

〈保証書・最終ページに付属〉

- 保証書は、必ず「お買い上げ日・販売店名」等の記入をお確かめのうえ、販売店から受け取っていただき内容をよくお読みのあと大切に保管してください。

保証期間……お買い上げ日から2年間

#### 【補修用性能部品の最低保有期間】

- 補修用性能部品の最低保有期間は製造打ち切り後5年です。
- 性能部品とは、その製品の機能を維持するために必要な部品です。

#### 【ご不明な点や修理に関するご相談は】

- 修理に関するご相談ならびにご不明な点は、お買い上げの販売店または、「お客様情報センター」にお問い合わせください。

#### 【修理を依頼されるときは】

- 修理をご依頼されるまえに、この取扱説明書をよくお読みください。また、12ページの処置後も尚異常のあるときはご使用を中止し、お買い上げの販売店へご依頼ください。

#### 【保証期間中は】

- 修理に際しましては保証書をご提示ください。
- 保証書の規定に従って販売店が修理させていただきます。

#### 【保証期間が過ぎているときは】

- 修理によって商品の機能が維持できる場合は、ご希望により有料で修理させていただきます。

#### 【海外での保証及びアフターサービスについて】

- フィリップス製品の保証は海外においても有効です。
- 日本国以外のフィリップスサービス部門においても保証期間内及び保証期間の経過後のアフターサービスを受けることができますが、この場合多少日数を要することもあります。
- 海外にてアフターサービスを受けられる場合は、現地の弊社サービス部門にお問い合わせください。尚お困りの点がございましたら下記までご連絡ください。

Philips Domestic Appliances and Personal Care BV,  
Service Department  
Oliemolenstraat 5  
P.O. Box 20100  
9200 CA Drachten, The Netherlands  
Fax: +31 51 259 2785

注記:本製品は日本向け仕様(100V専用)のため、電源・電圧の異なる海外ではご使用できません。

## 交換用ジャグ について

- 交換用ジャグのご購入はお買い求めの販売店にお申し込みください。
- このコーヒーマーカーの交換用ジャグ(ステンレス製)の型番は次頁の「仕様欄」の通りです。
- また、本体の品質表示ステッカーにも交換用ジャグの型番が記載されておりますので、ご購入の際にご利用ください。

便利メモ		
お買い上げ日	年 月 日	お買い上げ店名
		TEL. (      )

## ご使用の時このような症状はありませんか？



- 本体にさわると時々電気を感じる。
- こげくさい臭いがする。
- コードを動かすと通電したり、しなかったりする。
- その他の異常、故障がある。

このような症状の時は、故障や事故防止のため、スイッチを切り、電源プラグをコンセントからはずして、必ず販売店にご相談ください。

## 仕 様

品 番	クチーナ HD7528/20
本 体 色	ブラック
電 源	AC100V(50/60Hz)
消 費 電 力	1000W
温 度 ヒ ュ ー ズ	260℃
最 大 水 容 量	1.1ℓ
付 属 品	計量スプーン／紙フィルター
本 体 寸 法	22.0(幅)×25.0(奥行)×36.5(高さ) cm (ジャグ含む)
本 体 質 量	1.85kg (ジャグ含む)
交 換 用 ジャ グ 型 番	HD7968

- フィリップス製品の修理受付はお買い上げの販売店がいたします。
- 修理サービス等についておわかりにならないことは、下記にお問い合わせください。

## フィリップス家電事業部

日本販売総代理店  
**小泉成器株式会社**  
 〒541-0051 大阪市中央区備後町3-3-7

**お客様情報センター ナビダイヤル.0570(07)6666**  
 (全国共通)

ホームページアドレス <http://www.philips.co.jp/>

# フィリップスコーヒーマーカー保証書 持込修理

## CERTIFICATE OF PURCHASE

この保証書は、本書記載内容で無料修理を行うことをお約束するものです。  
お買い上げの日から下記期間中に故障が発生した場合は、本書をご提示のうえ、  
お買い上げの販売店に修理をご依頼ください。

品名	コーヒーマーカー	品番	HD7528/20
保証期間	お買い上げ日より2年	対象部分	本体(ジャグは除く)
お買い上げ日	年 月 日		
お客様	ご住所 〒		
	ご芳名	電話番号	
★販売店	販売店・住所・電話番号		

★ ご販売店様へ この保証書はお客様へのアフターサービスの実施と責任を明確にするものです。  
贈答品、記念品の場合も含めて必ず記入捺印してお客様にお渡しください。

### <無料修理規定>

- 取扱説明書、本体貼付ラベル等の注意書に従った正常な使用状態で故障した場合には、お買い上げの販売店が無料修理します。
- 保証期間内に故障して無料修理をお受けになる場合には、商品と本書をご持参、ご提示のうえ、お買い上げの販売店にご依頼ください。
- ご転居の場合は事前にお買い上げの販売店にご相談ください。
- ご贈答、ご転居でお買い上げの販売店に修理を依頼できない場合は、フィリップスお客様情報センターにご相談ください。
- 保証期間内でも次の場合には有料修理になります。
  - ①使用上の誤り及び不当な修理や改造による故障及び損傷。
  - ②お買い上げ後の輸送、移動、落下等による故障及び損傷。
  - ③火災、地震、水害、落雷、その他の天災地変、公害や異常電圧による故障及び損傷。
  - ④一般家庭以外(例えば、業務用の長時間使用)に使用された場合の故障及び損傷。
  - ⑤本書の提示がない場合。
  - ⑥本書にお買い上げ年月日、お客様名、販売店名の記入のない場合、或は字句を書き換えられた場合。
- 保証期間内でも商品を修理窓口へ送付された場合の送料はお客様の負担となります。
- 本保証書は再発行いたしませんので大切に保管してください。

修理メモ

\*この保証書は、本書に明示した期間、条件のもとにおいて無料修理をお約束するものです。  
従ってこの保証書によってお客様の法律上の権利を制限するものではありません。  
保証期間経過後の修理についてご不明の場合は、お買い上げの販売店またはフィリップスお客様情報センターにお問い合わせください。  
\*保証期間経過後の修理・補修用性能部品の保有期間について詳しくは取扱説明書をご覧ください。

## フィリップス家電事業部

日本販売総代理店

小泉成器株式会社

〒541-0051 大阪市中央区備後町3-3-7

お客様情報センター

ナビダイヤル 0570-07-6666 (全国共通)