

Užregistruokite savo prietaisą ir gaukite pagalbą internete
www.philips.com/welcome

02

XSMALL

Tipas HD8743 / HD8745 / HD8747

NAUDOJIMOSI INSTRUKCIJŲ KNYGELĖ



CE ATIDŽIAI PERSKAITYKITE ŠIAS INSTRUKCIJAS
PRIEŠ NAUDODAMIESI APARATU.

Saeco

PHILIPS

Naudojantis elektriniais prietaisais visuomet reikia laikytis pagrindinių saugumo reikalavimų, įskaitant šiuos:

1. Perskaitykite visus nurodymus.
2. Nelieskite karštų paviršių. Naudokitės jungikliais ir rankenėlėmis.
3. Norėdami apsisaugoti nuo gaisro, elektros šoko ir sužeidimų žmonėms, nemerkite laidų, kištukų ar prietaiso į vandenį ar jokią kitą skystį.
4. Atidi priežiūra būtina, jei prietaisu naudojasi vaikai arba juo naudojama šalia vaikų.
5. Atjunkite prietaisą nuo elektros tinklo, kai nesinaudojate juo arba prieš valymą. Leiskite prietaisui atvėsti prieš uždedami arba nuimdami prietaiso dalis bei prieš valydami prietaisą.
6. Nesinaudokite prietaisu, jei jo laidas arba kištukas yra pažeisti, jei prietaisas neveikia tinkamai arba buvo bet koku būdu pažeistas. Pristatykite prietaisą į artimiausią autorizuotą servisą patikrinimui, taisymui arba sureguliuvimui.
7. Kitų, nei rekomenduoja gamintojas, priedų ir aksesuarų naudojimas gali sukelti gaisrą, elektros šoką ar sužeidimus.
8. Nenaudokite prietaiso lauke.
9. Neleiskite prietaiso laidui kabėti virš stalo ar stalviršio krašto ar liestis su karštais paviršiais.
10. Nestatykite prietaiso ant ar šalia karštų dujinių ar elektrinių viryklių ar orkaitėje.
11. Visuomet pirmiausia prijunkite elektros maitinimo laidą prie prietaiso, tuomet prijunkite jį prie elektros tinklo. Norėdami atjungti prietaisą, nustatykite visus jungiklius į poziciją "išjungta" ("off"), tuomet ištraukite kištuką iš rozetės.
12. Nenaudokite prietaiso ne pagal paskirtį.
13. Išsaugokite šiuos nurodymus.

IŠSAUGOKITE ŠIUOS NURODYMUS

Šis prietaisas skirtas tik naudojimui butyje. Bet kokia priežiūra, išskyrus valymą ir kasdienę priežiūrą, turi būti atliekama autorizuotame serviso centre. Nemerkite prietaiso į vandenį. Norėdami sumažinti gaisro ar elektros šoko pavojų, neardykite aparato. Prietaise nėra dalių, kurias galėtų taisyti pats vartotojas. Prietaisą taisyti turėtų tik autorizuoto serviso centro personalas.

1. Įsitinkite, kad įtampa, nurodyta prietaiso informacinėje plokštelėje, atitinka jūsų elektros tinklo įtampą.
2. Niekuomet nenaudokite šilto ar karšto vandens rezervuaro užpildymui. Naudokite tik šaltą vandenį.
3. Nelieskite rankomis karštų prietaiso dalių veikimo metu, taip pat laidą laikykite atokiau nuo jų.
4. Niekuomet nenaudokite šveičiamųjų miltelių ar kitų stiprių valiklių. Paprasčiausiai naudokite minkštą vandeniu sudrėkintą šluostę.
5. Norėdami išgauti optimaliausią kavos skonį, naudokite išgrynintą vandenį arba vandenį iš butelių. Periodinis kalkių nuosėdų pašalinimas vis tiek rekomenduojamas kas 2-3 mėnesius.
6. Nenaudokite karamelizuotų ar aromatizuotų kavos pupelių.

Instrukcijos elektros tiekimo laidui

- A. Trumpas elektros tiekimo laidas (arba atjungiamas elektros tiekimo laidas) turėtų būti naudojamas norint išvengti susipainiojimo ar užkliuvimo rizikos.
- B. Ilgesni atjungiami elektros tiekimo laidai arba ilgintuvai yra galimi ir gali būti naudojami, jei elgiamasi atsargiai.
- C. Jei ilgas atjungiamas elektros laidas arba ilgintuvas yra naudojamas:
 1. Nurodytas atjungiamo laido ar ilgintuvo elektrinis našumas turi būti ne mažesnis nei prietaiso elektrinis našumas;
 2. Jei prietaisas yra įžemintas, ilgintuvo laidas turėtų būti įžeminto tipo, trijų laidų;
 3. Ilgesnis laidas turėtų būti padėtas taip, kad nekabėtų virš stalviršio ar stalo paviršiaus taip, kad ant jo galėtų būti nutemptas vaikų ar už jo būtų galima užkliūti.

Sveikiname įsigijus visiškai automatinį SaecoXsmallespreso kavos aparatą!

Norėdami pilnai pasinaudoti PhilipsSaeco siūloma pagalba, užregistruokite savo prietaisą interneto puslapyje www.philips.com/welcome.

Ši naudojimosi instrukcijų knygelė yra skirta HD8743, HD8745 ir HD8747 modeliams.

Šis aparatas yra skirtas espresso kavos ruošimui naudojant kavos pupeles. Jis taip pat gali paruošti garus ir karštą vandenį. Šioje naudojimosi instrukcijų knygelėje jūs rasite informaciją kaip įdiegti, naudoti, valyti ir pašalinti kalkių nuosėdas iš šio aparato.

Turinys

SVARBU	6
Saugumo nurodymai	6
Įspėjimas	6
Atsargiai	7
Atitikimas standartams	7
ĮDIEGIMAS	8
Prietaiso apžvalga	8
Bendras aprašymas	9
PASIRUOŠIMAS NAUDOJIMUI	10
Aparato pakuotė	10
Pasiruošimas naudojimui	10
APARATO NAUDOJIMAS PIRMĄ KARTĄ	12
Vandens rato užpildymas.....	12
Automatinis skalavimo / savaiminio valymo ciklas	13
Neautomatinis skalavimo ciklas.....	14
“INTENZA+” VANDENS FILTRO ĮDIEGIMAS (PASIRINKTINAI)	16
REGULIAVIMAS	17
Saeco prisitaikanti sistema	17
Kaip reguliuoti keraminį kavos malūnėlį	17
Kavos porcijos dydžio reguliavimas.....	18
ESPRESSO IR ĮPRASTOS KAVOS VIRIMAS	20
GARŲ RUOŠIMAS / KAPUČINO KAVOS VIRIMAS	21
Garų ruošimas	21
Pieno putos ruošimas kapučino kavai	22
Perjungimas iš garų ruošimo į kavos virimą.....	23

KARŠTO VANDENS PARUOŠIMAS	24
VALYMAS IR PRIEŽIŪRA	25
Valymas	25
Kasdienis aparato valymas	25
Kasdienis vandens talpos valymas	26
Kasdienis karšto vandens / garų vamzdelio valymas (automatinio pieno putos ruošimo įrenginio, jei pridėtas)	26
Kassavaitinis karšto vandens / garų vamzdelio valymas (automatinio pieno putos ruošimo įrenginio, jei pridėtas)	27
VIRIMO PRIETAISO VALYMAS.....	28
Kassavaitinis virimo prietaiso valymas	28
Virimo prietaiso sutepimas	30
KALKIŲ NUOŠĖDŲ ŠALINIMAS	31
LEMPUČIŲ SIGNALŲ REIKŠMĖS	36
Valdymo skydelis	36
PROBLEMŲ SPRENDIMAS	39
APLINKA	41
Energijos taupymas	41
Išmetimas	41
TECHNINIAI DUOMENYS.....	42
GARANTIJA IR APTARNAVIMAS.....	42
Garantija	42
Aptarnavimas.....	42
PRIEŽIŪROS PRODUKTŲ UŽSISAKYMAS	43

Saugumo nurodymai

Šiame aparate yra įdiegtos saugumo funkcijos. Nepaisant to, atidžiai perskaitykite šią instrukcijų knygelę ir naudokite aparatą tik taip, kaip aprašyta joje, norėdami išvengti netyčinių sužeidimų ar žalos.

Išsaugokite šią naudojimosi instrukcijų knygelę, jos jums gali prireikti ateityje.



Terminas **ISPĖJIMAS** ir šis ženklas įspėja apie galimus rimtus sužalojimus, pavojų gyvybei ir / ar žalą aparatui.

Terminas **ATSARGIAI** ir šis ženklas įspėja apie galimus lengvus sužalojimus ir / ar žalą aparatui.

Įspėjimas

- Prijunkite šį aparatą prie elektros lizdo, kurio įtampa atitinka techninius aparato duomenis.
- Neleiskite prietaiso laidui kabėti virš stalo ar stalviršio krašto ar liestis su karštais paviršiais.
- Nemerkite laidų, kištukų ar prietaiso į vandenį: elektros šoko pavojus!
- Niekomet nenukreipkite karšto vandens srovės link savo kūno dalių: nudegimų pavojus!
- Nelieskite karštų paviršių. Naudokitės jungikliais ir rankenėlėmis.
- Atjunkite prietaisą nuo elektros lizdo, jei:
 - Atsiranda trikdžiai.
 - Aparatas nebus naudojamas ilgą laiką.
 - Prieš valydami aparatą.

Traukite laikydami už kištuko, ne už laido. Nelieskite kištuko šlapiomis rankomis.

- Nesinaudokite prietaisu, jei jo laidas, kištukas arba pats prietaisas atrodo pažeisti.
- Nebandykite atlikti jokių pakeitimų prietaisui ar jo maitinimo laidui. Norėdami išvengti pavojų, visuomet pristatykite prietaisą į Philips autorizuoto serviso centrą remontui.
- Šiuo aparatu neturėtų naudotis žmonės (įskaitant vaikus) su sumažėjusiomis fizinėmis, juslinėmis ar protinėmis galimybėmis, ar turintys per mažai patirties ar žinių, nebent juos prižiūri arba instruktuoja apie aparato naudojimą žmogus, atsakingas už jų saugumą.
- Prižiūrėkite vaikus ir neleiskite jiems žaisti su šiuo aparatu.
- Niekomet neikiškite pirštų ar kitų objektų į kavos malūnelį.

Atsargiai

- Šis prietaisas yra skirtas tik naudojimui buityje. Jis nėra skirtas naudoti tokiose aplinkose kaip parduotuvių darbuotojų virtuvės, biurai, ūkiai ar kitose darbinėse aplinkose.
- Visuomet statykite aparatą ant lygaus ir stabilaus paviršiaus.
- Nestatykite prietaiso ant karštų paviršių, šalia karštų viryklių, šildytuvų ar kitų šilumos šaltinių.
- Į kavos pupelių skyrelį pilkite tik nemaltas kavos pupeles. Jei malta kava, tirpi kava ar kitos medžiagos dedamos į kavos pupelių skyrelį, tai gali sugadinti prietaisą.
- Leiskite prietaisui atvėsti prieš uždėdami arba nuimdami prietaiso dalis.
- Niekuomet nenaudokite šilto ar karšto vandens rezervuaro užpildymui. Naudokite tik šaltą vandenį.
- Niekuomet nenaudokite šveičiamųjų miltelių ar kitų stiprių valiklių. Paprasčiausiai naudokite minkštą vandeniu sudrėkintą šluostę.
- Reguliariai pašalinkite kalkių nuosėdas iš aparato. Aparatas jums praneš, kuomet kalkių nuosėdų pašalinimas bus reikalingas. Jei to nepadarysite, aparatas nustos tinkamai veikti, o jūsų garantija negalios!
- Nelaikykite aparato temperatūroje, žemesnėje nei 0°C arba 32° Farenheito. Vanduo, likęs sistemoje, gali užšalti ir sugadinti aparatą.
- Jei aparatas nebus naudojamas ilgą laiką, nepalikite jame vandens. Vanduo gali užsiteršti. Visuomet naudokite šviežią vandenį, kai naudojate aparatą.

Atitikimas standartams

Šis prietaisas atitinka Italijos teisinio potvarkio 13 straipsnį, išleistą liepos 25, 2005, numeris 151 "Direktyvų 2005/95/EC, 2002/96/EC ir 2003/108/EC įgyvendinimas, dėl pavojingų medžiagų naudojimo elektriniuose ir elektroniniuose prietaisuose, bei atliekų tvarkymo.

Šis prietaisas atitinka ES direktyvą 2002/96/EC.

Įdiegimas

Prietaiso apžvalga

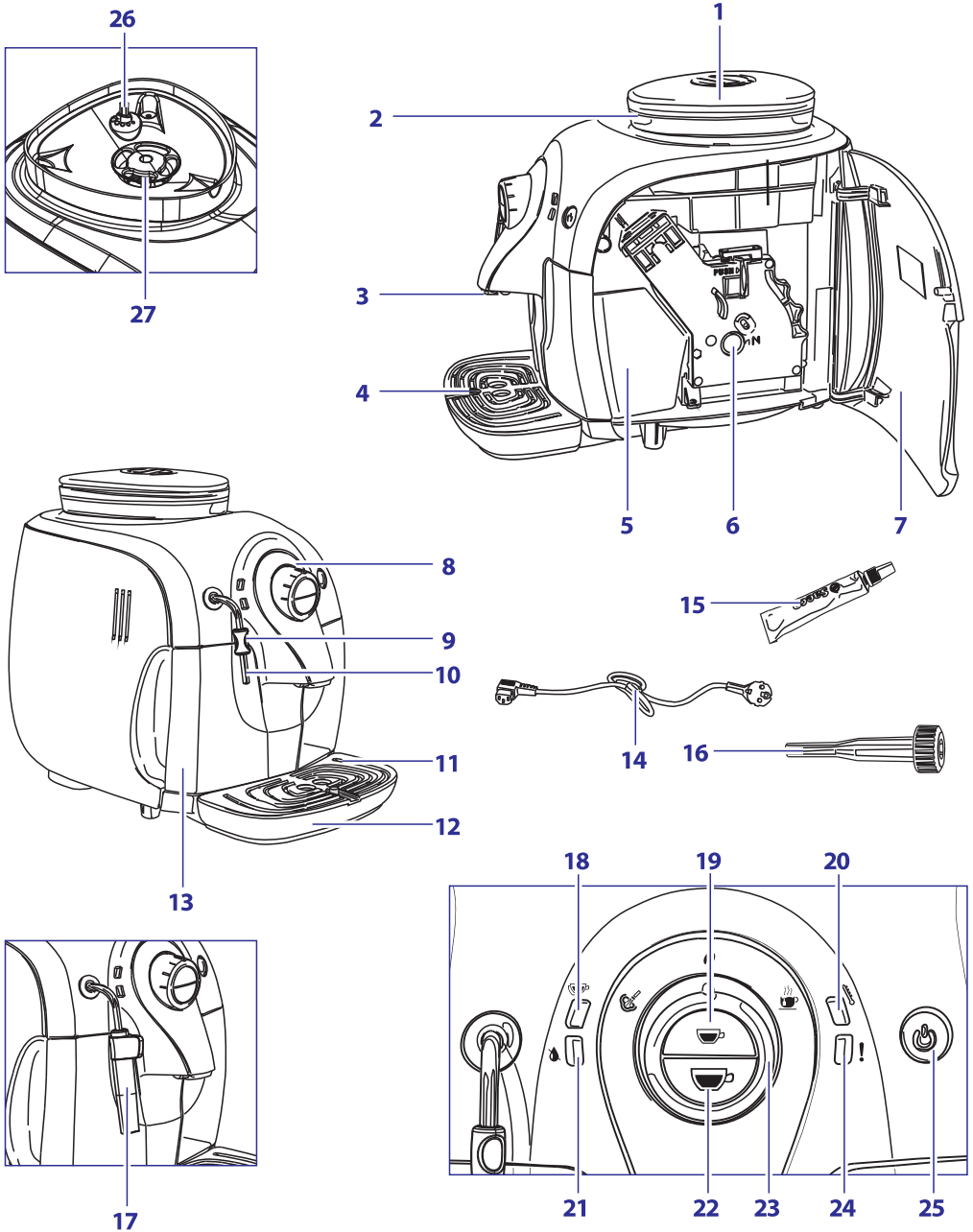

Bendras aprašymas

1. Kavos pupelių talpos dangtelis
2. Kavos pupelių talpa
3. Ištekėjimo vamzdelis
4. Pilno lašėjimo padėkliuko indikatorius
5. Maltos kavos stalčiukas
6. Virimo prietaisas
7. Serviso durelės
8. Valdymo skydelis
9. Apsauginė rankenėlė
10. Karšto vandens / garų vamzdelis
11. Grotelės
12. Lašėjimo padėkliukas
13. Vandens talpa
14. Elektros laidas
15. Alyva virimo prietaisui
16. Malūnėlio reguliavimo raktelis
17. Automatinis pieno putos ruošimo įrenginys (Pannarello)
(pasirinktinai – galimas tik tam tikruose modeliuose)
18. Dvigubos kavos lemputė ir kavos porcijos reguliavimas
19. Espresso kavos mygtukas
20. Temperatūros lemputė
21. Vandens talpos lygio lemputė
22. Kavos mygtukas
23. Valdymo diskas
24. Įspėjimo lemputė
25. Įjungimo / išjungimo mygtukas
26. Malūnėlio reguliavimo jungiklis
27. Keraminis kavos malūnėlis

Aparato pakuotė

Originali pakuotė buvo sukurta taip, kad apsaugotų aparatą transportavimo metu. Rekomenduojame ją išsaugoti, jei reiktų prietaisą transportuoti ateityje.

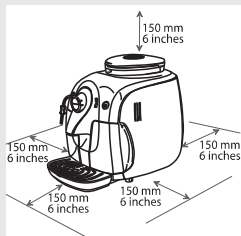

Pasiruošimas naudojimui

1. Išimkite kavos pupelių talpos dangtelį ir lašėjimo padėkliuką su grotelėmis iš pakuotės.
2. Išimkite aparatą iš pakuotės.
3. Geriausiam naudojimui, rekomenduojame:
 - Pasirinkti saugų, lygų paviršių, kur nėra pavojaus jį nuversti arba susižeisti.
 - Pasirinkti vietą, kuri yra pakankamai apšviesta, švari ir yra netoli elektros lizdo.
 - Palikti minimalius atstumus nuo aparato šonų, kaip parodyta iliustracijoje.
4. Įdėkite lašėjimo padėkliuką su grotelėmis į aparatą. Įsitikinkite, kad jis yra teisingai įdėtas.

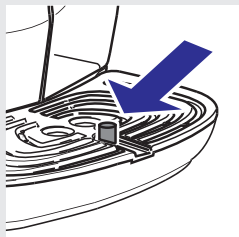
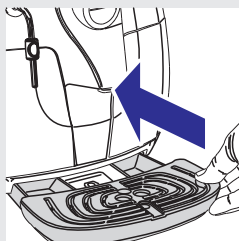

Pastaba:

Lašėjimo padėkliuke surenkamas vanduo, ištekantis per lataką kiekvieno skalavimo / savaiminio valymo ciklo metu, taip pat kava, kuri gali išsipilti gėrimo ruošimo metu. Ištuštinkite ir išplaukite lašėjimo padėkliuką kasdien, bei kaskart pakilus pilno lašėjimo padėkliuko indikatoriumi.

Atsargiai:

NIEKUOMET neišimkite lašėjimo padėkliuko vos įjungę aparatą. Palaukite keletą minučių, kol aparatas atliks skalavimo / savaiminio valymo ciklą.

Pasiruošimas naudojimui

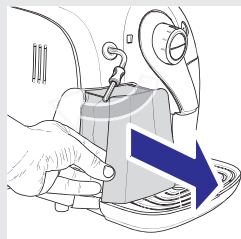

5. Išimkite vandens talpą.

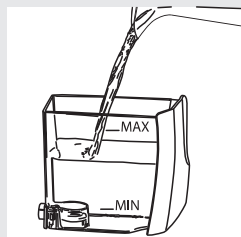

6. Perskalaukite vandens talpą švairiu vandeniu.

7. Užpildykite vandens talpą šviežiu vandeniu iki MAX žymos ir įstatykite atgal į aparatą. Įsitikinkite, kad jis yra pilnai įstatytas.

! Atsargiai:

Niekuomet neužpildykite vandens rezervuaro šiltu, karštu, gazuotu vandeniu ar jokių kitų skysčių, nes taip galite sugadinti talpą ir aparatą.

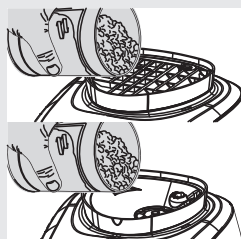

8. Lėtai supilkite kavos pupeles į kavos pupelių talpą.

! Atsargiai:

Į kavos pupelių piltuvą galima pilti tik kavos pupeles. Malta kava, tirpi kava, karamelizuota kava ar bet kas kitas gali sugadinti prietaisą.

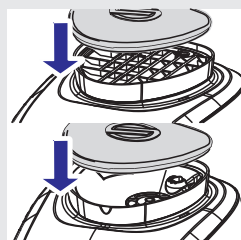

9. Uždėkite dangtelį ant kavos pupelių talpos.

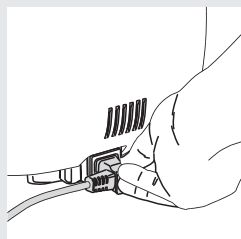

10. Įstatykite elektros laido kištuką į lizdą aparato gale.

Pasiruošimas naudojimui

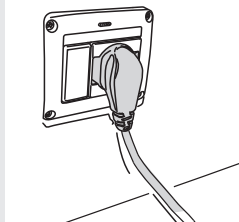

11. Įjunkite kištuką kitame laido gale į elektros lizdą su tinkama įtampa.

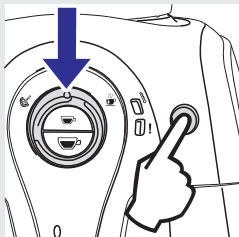

12. Įsitinkinkite, kad valdymo diskas yra "0" padėtyje.

13. Paprasčiausiai paspauskite įjungimo / išjungimo mygtuką, norėdami įjungti aparatą. "!" lemputė pradės greitai mirksėti, nurodyma, kad reikia užpildyti vandens ratą.

Aparato naudojimas pirmą kartą

Naudojantis aparatu pirmą kartą, būtina atlikti šiuos veiksmus:

- 1) Užpildyti vandens ratą.
- 2) Aparatas atliks automatinį skalavimo / savaiminio valymo ciklą.
- 3) Jūs turite atlikti neautomatinį skalavimo ciklą.

Vandens rato užpildymas

Šio proceso metu šviežias vanduo teka per vidinį aparato vandens ratą ir aparatas sušyla. Tai užtrunka keletą minučių.

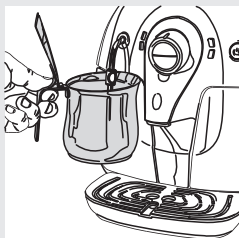

1. Pastatykite indą po karšto vandens / garų vamzdeliu ar automatinio pieno putos ruošimo įrenginiu (jei pridedamas).

Aparato naudojimas pirmą kartą

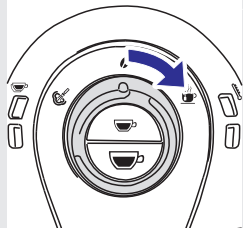

2. Pasukite valdymo diską laikrodžio rodyklės kryptimi į “☕” poziciją ir palaukite keletą sekundžių.

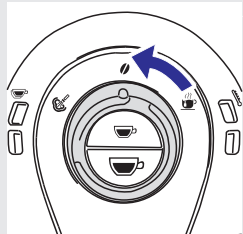

3. Kuomet vanduo bėga pastovia srovele ir “!” lemputė mirksi lėtai, pasukite valdymo diską prieš laikrodžio rodyklę atgal į “☕” padėtį. Aparatas yra apšilimo būsenoje (“☕” lemputė mirksi lėtai).

Automatinis skalavimo / savaiminio valymo ciklas

Kai apšilimas baigiamas, aparatas automatiškai atlieka skalavimo / savaiminio valymo ciklą vidiniams ratui su šviežiu vandeniu. Tai užtrunka mažiau nei minutę.

1. Pastatykite indą po ištekėjimo lataku, kad surinktų nedidelį kiekį išleidžiamo vandens.

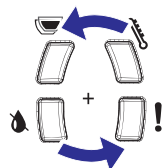
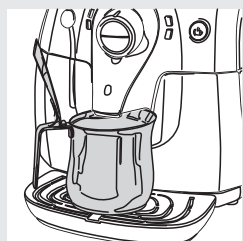

Mirksi

2. Indikatorių lemputės mirksi prieš laikrodžio rodyklę.
3. Palaukite, kol ciklas automatiškai baigsis.

Pastaba:

Vandens išleidimą galite sustabdyti paspaudę “☕” arba “☕” mygtuką.



Nuolat dega

4. Kuomet aukščiau aprašyti žingsniai baigiami, patikrinkite, ar “☕” lemputė nuolat dega.

Neautomatinis skalavimo ciklas

Šio proceso metu kavos virimo ciklas yra aktyvuojamas ir šviežias vanduo teka per garų / karšto vandens vamzdelį. Tai užtrunka keletą minučių.

1. Pastatykite puodelį po ištekėjimo lataku.



2. Patikrinkite, ar “” lemputė nuolatos dega.



Nuolat dega

3. Spauskite “” mygtuką. Aparatas pradeda ruošti kavą.

4. Palaukite, kol virimas baigiamas ir ištuštinkite puodelį.

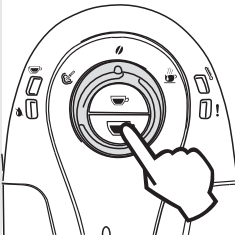

5. Pastatykite didelį indą (1,2 l) po karšto vandens / garų vamzdeliu (arba automatinio pieno putos ruošimo įrenginiu, jei pridedamas).

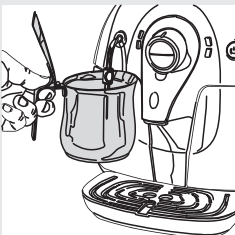

6. Pasukite valdymo diską laikrodžio rodyklės kryptimi į “” padėtį.

7. Leiskite vandenį, kol pasirodys signalas, kad vandens nebėra. “” lemputė nuolatos dega.

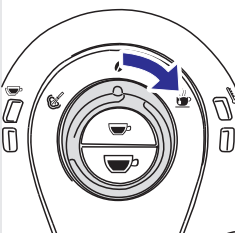

Aparato naudojimas pirmą kartą

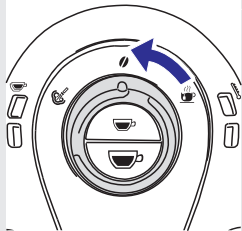

8. Dabar pasukite valdymo diską prieš laikrodžio rodyklę, atgal į "0" padėtį.
9. Pabaigoje, užpildykite vandens talpą vėl. Tuomet aparatas yra paruoštas gėrimų ruošimui.

Pastaba:

Jei aparatas nebuvo naudojamas bent dvi savaites, jis automatiškai atliks pradinį skalavimo / savaiminio valymo ciklą vos įjungus aparatą. Po to jums reikės atlikti neautomatinį skalavimo ciklą, įskaitant kavos virimą, kaip aprašyta aukščiau.

Automatinis skalavimo / savaiminio valymo ciklas inicijuojamas automatiškai, kai aparatas įjungiamas (su šaltu boileriu) arba kai aparatas ruošiasi budėjimo režimui, kai jūs paspaudėte įjungimo / išjungimo mygtuką (po to, kai buvo virta kava).

“INTENZA+” vandens filtro įdiegimas (pasirinktina)



INTENZA + vandens filtrą galima įsigyti atskirai. Norėdami sužinoti daugiau, žiūrėkite skyrių apie priedus šioje naudojimosi instrukcijoje knygelėje.

Vanduo yra esminė kiekvienos espresso kavos dalis, taigi yra svarbiausia visuomet jį profesionaliai filtruoti. “INTENZA+” filtro naudojimas apsaugos nuo mineralinių nuosėdų kaupimosi ir pagerins jūsų vandens kokybę.

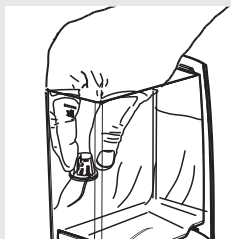

1. Išimkite mažą baltą filtrą iš vandens talpos ir padėkite jį sausoje vietoje.

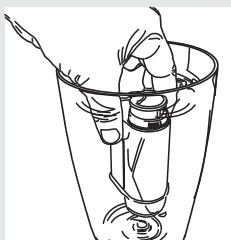

2. Išimkite “INTENZA+” vandens filtrą iš pakuotės ir įstatykite jį vertikaliai (angomis į viršų) į šaltą vandenį ir švelniai paspauskite šonus, kad išeitų oro burbulai.

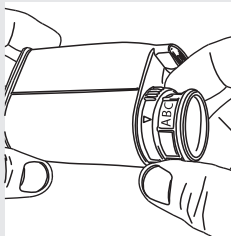

3. Nustatykite filtrą pagal matavimus, kuriuos atlikote matuodami vandens kietumą. Naudokite vandens kietumo testo juostelę, esančią kartu su filtru. Nustatykite “IntenzaAromaSystem” kaip nurodyta ant filtro pakuotės.

A = minkštas vanduo

B = kietas vanduo (standartas)

C = labai kietas vanduo



4. Įstatykite filtrą į tuščią vandens talpą. Paspauskite, kol gerai įsitvirtins.
5. Užpildykite vandens talpą šviežiu geriamuoju vandeniu ir įstatykite atgal į aparatą. Užsirašykite datą, kuomet reikės pakeisti filtrą (po dviejų mėnesių).
6. Norėdami aktyvuoti vandens filtrą, išleiskite visą vandens talpą, naudodami karšto vandens funkciją (žiūrėkite skyrių “Karšto vandens ruošimas”).
7. Vėl užpildykite vandens talpą.

Aparatas dabar yra paruoštas naudoti.

Šis aparatas leidžia atlikti kai kuriuos pakeitimus, kad galėtumėte virti geriausią įmanomą kavą.

Saeco prisitaikanti sistema

Kava yra natūralus produktas ir jo savybės gali kisti priklausomai nuo kilmės, mišinio bei skrudinimo. Saeco kavos aparate yra įdiegta savireguliacinė sistema, kuri leidžia naudoti visus įmanomus kavos tipus (nekaramelizuotus).

Aparatas automatiškai pasireguliuoja išviręs keletą puodelių kavos, kad optimizuotų kavos panaudojimą, užtikrintų optimalų maltos kavos suspaudimą.

Kaip reguliuoti keraminį kavos malūnėlį

Keraminiai malūnėliai visuomet garantuoja tikslų bet kokio kavos mišinio sumalimą ir rupumą kiekvienam kavos mišiniui ir apsaugo pupeles nuo perkaitimo.

Tai leidžia išlaikyti pilną aromatą ir mėgautis tikru itališku skoniu kiekviename puodelyje.



Įspėjimas!

Malūnėlyje yra detalių, kurios gali būti pavojingos, tad neikiškite į jį pirštu ir / ar kitų objektų. Malūnėlį reguliuokite tik naudodami pridedamą malūnėlio reguliavimo raktelį. Išjunkite aparatą paspaudę įjungimo / išjungimo mygtuką ir ištraukite kištuką iš elektros lizdo prieš atlikdami bet kokius veiksmus kavos pupelių malūnėlio viduje.

Jūs galite reguliuoti keraminius malūnėlius, norėdami nustatyti jums patinkantį kavos malimą.



Įspėjimas:

Malūnėlio reguliavimo jungiklį, esantį kavos pupelių talpoje, galima reguliuoti tik tuomet, kai keraminis kavos malūnėlis neveikia.

Šį reguliavimą galima atlikti paspaudus ir pasukus malūnėlio reguliavimo jungiklį, esantį kavos pupelių talpoje, naudojant malūnėlio reguliavimo raktelį, pridedamą prie aparato.

1. Paspauskite ir pasukite malūnėlio reguliavimo jungiklį po kavos pupelių talpa per vieną padalą. Naudokite prie aparato pridedamą kavos malūnėlio reguliavimo raktelį. Skirtumą pajusite išvirę 2-3 puodelius espresso kavos.

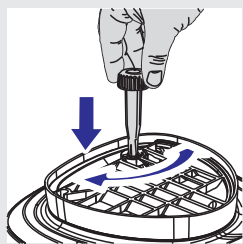
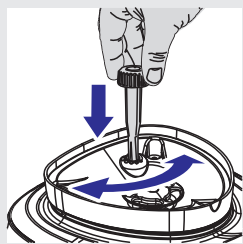

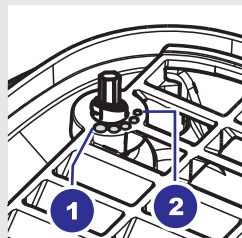
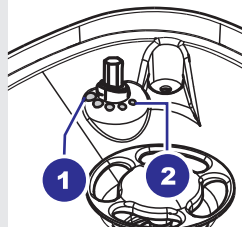

2. Žymės ant kavos malūnėlio dangtelio nurodo malimo rupumo nustatymą. Jūs galite pasirinkti iš 5 skirtingų nustatymų:
1 – Rupus malimas: lengvesnis skonis, tamsiai skrudintiems kavos mišiniams;
2 – Smulkus malimas: pilnesnis skonis, lengvai skrudintiems kavos mišiniams.

Kai nureguliuojate kavos malūnėlį smulkesniam malimui, jūsų kava bus stipresnė. Jei norite švelnesnės kavos, nustatykite keraminį kavos malūnėlį, kad maltų stambiau.

Kavos porcijos dydžio reguliavimas

Aparatas leidžia jums reguliuoti, koks espreso kavos kiekis verdamas, pagal jūsų skonį ir puodelių dydį.

Kiekvieną kartą kai espreso “☕” arba kavos “☕” mygtukas yra paspaudžiamas, aparatas išverda nustatytą gėrimo kiekį. Kiekvieną mygtuką galima individualiai programuoti tam tikram nustatymui.

Ši procedūra aprašo espreso kavos “☕” mygtuko programavimą.

1. Padėkite puodelį po ištekėjimo vamzdeliu.

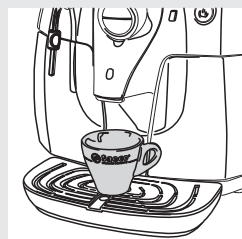

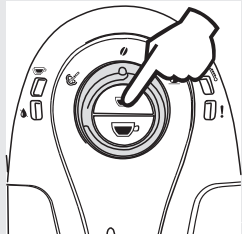

Mirksi

2. Nuspauskite palaikykite “☕” mygtuką; “☕” lemputė mirksi šios fazės metu.

3. Atleiskite “☕” mygtuką, kai pasiekiate reikiamą kavos kiekį puodelyje.

Dabar mygtukas yra užprogramuotas. Kiekvieną kartą jį paspaudus, aparatas virs tą patį espreso kavos kiekį, kurį užprogramavote.

Tokia pati procedūra taikoma “☕” kavos mygtukui.

Espresso ir įprastos kavos virimas



Nuolat dega

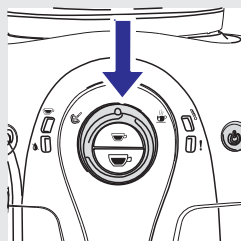

Prieš verdant kavą, įsitinkinkite, kad žalia temperatūros lemputė nuolat dega, bei kad vandens talpa ir kavos pupelių talpa yra užpildytos.

Palikite reguliavimo diską kavos pozicijoje “☕”, kol leidžiama kava.

1. Padėkite vieną ar du puodelius po ištekėjimo vamzdeliu.
2. Spauskite “☕” mygtuką, norėdami paruošti espresso kavos, arba “☕” mygtuką, norėdami paruošti įprastos kavos.
3. Norėdami paruošti vieną puodelį espresso kavos, spauskite mygtuką vieną kartą. Norėdami paruošti du puodelius espresso kavos, spauskite mygtuką du kartus iš eilės.

Veikimo režime, aparatas automatiškai sumala ir dozuoja reikiamą kavos kiekį. Verdant dvi porcijas espresso, reikalauja dviejų malimo ir virimo ciklų, atliekamų automatiškai. Šio proceso metu “☕” lemputė nuolat dega.

4. Pasibaigus pasiruošimo virimui ciklui, kava pradeda bėgti per ištekėjimo vamzdelį.
5. Kavos virimas sustoja automatiškai, kai užprogramuotas lygis kavos yra pasiekiamas. Tačiau jūs galite nutraukti kavos virimą paspaudę mygtuką, kurį spaudėte virimo pradžioje (“☕” espresso kavai arba “☕” įprastai kavai).

Garų ruošimas / kapučino kavos virimas

Garus galima naudoti pieno putos, reikalingos kapučino kavai, ruošimui.

Įspėjimas:

Nudegimų pavojus! Prieš ruošiant putą, karšto vandens srovelės gali ištikėti. Karšto vandens / garų vamzdelis gali labai įkaisti. Niekuomet nelieskite jo plikomis rankomis. Naudokite atitinkamą apsauginę rankenėlę.

Garų ruošimas

1. Pastatykite indą po karšto vandens / garų vamzdeliu (automatiniu pieno putos ruošimo įrenginiu, jei pridedamas).

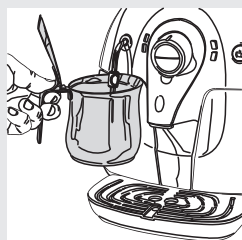

2. Pasukite valdymo diską prieš laikrodžio rodyklę, į “☞” padėtį.

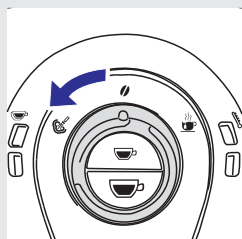

3. “☞” lemputė mirksi, kol aparatas šyla.



Mirksi

4. Garų leidimas prasidės, kai žalia “☞” lemputė nuolat dega.



Nuolat dega

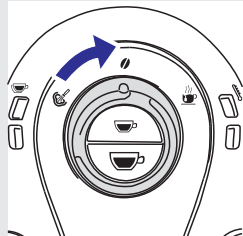

5. Pasukite valdymo diską laikrodžio rodyklės kryptimi į “0” padėtį, norėdami nustoti leisti garus.

Pieno putos ruošimas kapučino kavai

1. Užpildykite 1/3 pieno talpos šaltu pienu.



Pastaba:

Naudokite šaltą (5°C / 41°F) pieną, ne liesesnį nei 3%, norėdami užtikrinti optimaliausius rezultatus, kai ruošiate kapučino. Jūs galite naudoti nenugriebtą arba liesą pieną, priklausomai nuo jūsų skonio.

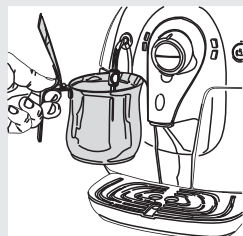

2. Įmerkite karšto vandens / garų vamzdelį (automatinį pieno putos ruošimo įrenginį, jei pridėtas) į pieną, kurį norite pašildyti ir pasukite valdymo diską prieš laikrodžio rodyklę į “☞” padėtį. Paruoškite pieno putą švelniai sukiodami indą ir judindami aukštyn ir žemyn.

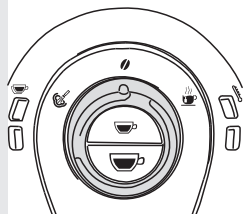

3. Kai pieno putą pasiekia reikiamą konsistenciją, pasukite valdymo diską laikrodžio rodyklės kryptimi atgal į “0” padėtį, norėdami nustoti leisti garus.

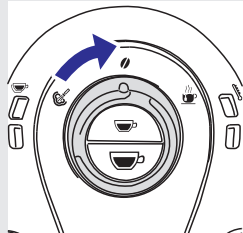

4. Tą pačią procedūrą galima naudoti kitų gėrimų pašildymui.

! Atsargiai:

Panaudoje garus pieno putos paruošimui, nuvalykite karšto vandens / garų vamzdelį (arba automatinį pieno putos ruošimo įrenginį, jei pridedamas) išleisdami nedidelį kiekį karšto vandens į indą. Detalias valymo instrukcijas rasite skyriuje "Valymas ir priežiūra".

Jei norite ruošti espresso kavą iškart po to, kai leidote garus, pirmiausia sugrąžinkite aparatą į kavos virimo temperatūrą. Atlikite žingsnius, aprašytus žemiau:



Greitai mirksi

Perjungimas iš garų ruošimo į kavos virimą

1. Paruošę garus ir paspaudus "☕" arba "☕" mygtuką, "☕" lemputė greitai mirksi parodydama, kad aparatas yra perkaitęs ir negali ruošti kavos.
2. Norėdami virti kavą, pirmiausia išleiskite nedidelį kiekį vandens.
3. Pastatykite indą po karšto vandens / garų vamzdeliu (arba automatinio pieno putos ruošimo įrenginiu, jei pridėtas) ir pasukite valdymo diską laikrodžio rodyklės kryptimi į "☕" padėtį.
4. Karštas vanduo išleidžiamas.
5. Palaukite, kol temperatūros lemputė "☕" nuolat dega.
6. Tuomet pasukite valdymo diską prieš laikrodžio rodyklę atgal į "☕" poziciją, kad nustotumėte leisti vandenį.
7. Dabar atlikite procedūrą, aprašytą skyriuje "Espresso kavos virimas".

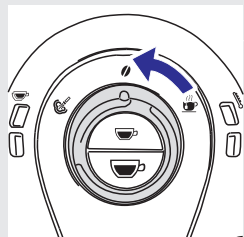
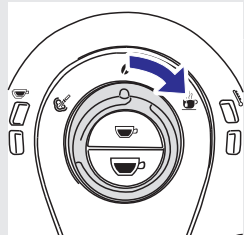
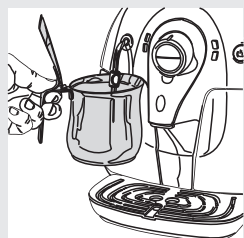

Karšto vandens paruošimas

Įspėjimas:

Nudegimų pavojus! Prieš ruošiant, karšto vandens srovelės gali išstikėti. Karšto vandens / garų vamzdelis gali labai įkaisti. Niekuomet nelieskite jo plikomis rankomis. Naudokite atitinkamą apsauginę rankenėlę.



1. Prieš leisdami vandenį, įsitikinkite, kad žalia temperatūros lemputė “” dega nuolat. Jei ji lėtai mirksi, palaukite, kol aparatas sušils.

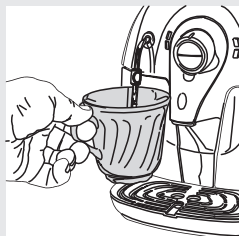

2. Pastatykite puodelį o karšto vandens / garų vamzdeliu (arba automatinio pieno putos ruošimo įrenginiu, jei pridėtas).

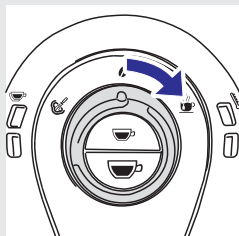

3. Pasukite valdymo diską laikrodžio rodyklės kryptimi į “” padėtį. Karštas vanduo pradeda bėgti.

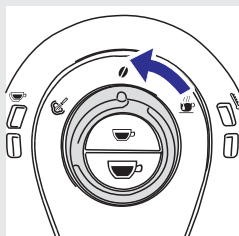

4. Norėdami sustabdyti vandens leidimą, pasukite valdymo diską prieš laikrodžio rodyklę, atgal į “” padėtį.

Valymas

! Atsargiai:

Laiku atliekamas valymas ir priežiūra yra labai svarbūs, nes užtikrina, kad jūsų aparatas tarnautų ilgai. Jūsų aparatas nuolat turi kontaktą su drėgme, kava ir kalkių nuosėdas!

Šiame skyriuje detaliai aprašyta, ką reikia atlikti ir kaip dažnai. Jei to nedarysite, galų gale aparatas nustos tinkamai veikti. Tokiu atveju garantija negalios!

☰ Pastaba:

- Naudokite minkštą, drėgną šluostę aparato valymui.
- Neplaukite jokių jo dalių indaplovėje.
- Nenaudokite alkoholio, tirpiklių ir / ar abrazyvinių priemonių aparato valymui.
- Nedžiovinkite aparato ir / ar jo dalių naudojant mikrobangų ar standartines krosneles.

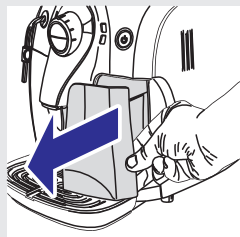

Kasdienis aparato valymas

- Ištuštinkite ir išvalykite kavos tirščių stalčiuką ir lašėjimo padėkliuką kiekvieną dieną įjungę aparatą.

Kiti priežiūros veiksmai gali būti atliekami tik tuomet, kai aparatas yra išjungtas ir atjungtas nuo elektros tinklo.

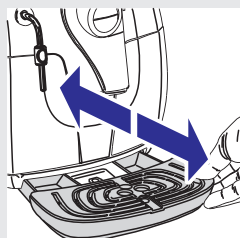

- Išimkite ir ištuštinkite lašėjimo padėkliuką. Atlikite šį veiksma ir kai pilno padėkliuko indikatorius pakyla.

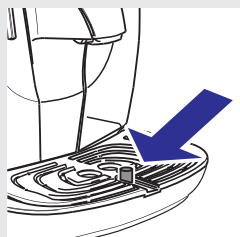

Kasdienis vandens talpos valymas

1. Išimkite mažą baltą filtrą arba "INTENZA+" vandens filtrą (jei įdiegtas) iš vandens talpos ir perplaukite jį šviežiu vandeniu.
2. Įstatykite mažą baltą filtrą arba "INTENZA+" vandens filtrą (jei įdiegtas) atgal į savo vietą švelniai spausdami ir sukdami tuo pačiu metu.
3. Užpildykite vandens talpą šviežiu vandeniu.

Kasdienis karšto vandens / garų vamzdelio valymas (automatinio pieno putos ruošimo įrenginio, jei pridėtas)

Karšto vandens / garų vamzdelį (automatinį pieno putos ruošimo įrenginį, jei pridėtas) reikia valyti kaskart paruošus pieno putą.



Pastaba:

Kai kurie aparato modeliai yra gaminami su automatinio pieno putos ruošimo įrenginiu, o kai kurie – ne. Sekite atitinkamus nurodymus, priklausomai nuo jūsų aparato modelio.

Aparatams be automatinio pieno putos ruošimo įrenginio:

1. Nuvalykite karšto vandens / garų vamzdelį, naudodami drėgną šluostę, norėdami pašalinti pieno likučius.

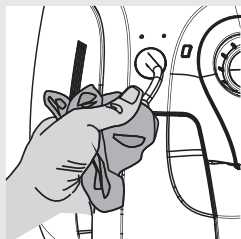

Aparatams su automatinio pieno putos ruošimo įrenginiu:

1. Nuimkite išorinę pieno putos ruošimo įrenginio dalį ir išplaukite ją šviežiu vandeniu.

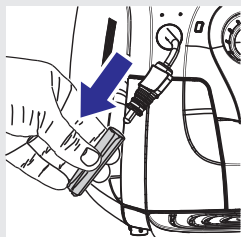

Kassavaitinis karšto vandens / garų vamzdelio valymas (automatinio pieno putos ruošimo įrenginio, jei pridėtas)

Kartą per savaitę jums reikia atlikti šiuos veiksmus:

Aparatams be automatinio pieno putos ruošimo įrenginio:

1. Nuvalykite karšto vandens / garų vamzdelį, naudodami drėgną šluostę, norėdami pašalinti pieno likučius.
2. Nuimkite apsauginę rankenėlę nuo karšto vandens / garų vamzdelio.
3. Išplaukite apsauginę rankenėlę šviežiu vandeniu ir nususinkite rankšluosčiu.
4. Kruopščiai išplaukite karšto vandens / garų vamzdelį ir nususinkite rankšluosčiu.
5. Uždėkite apsauginę rankenėlę atgal ant karšto vandens / garų vamzdelio.

Aparatams suautomatiniu pieno putos ruošimo įrenginiu:

1. Nuimkite išorinę automatinio pieno putos ruošimo įrenginio dalį.
2. Nuimkite viršutinę automatinio pieno putos ruošimo įrenginio dalį nuo karšto vandens / garų vamzdelio.
3. Išplaukite viršutinę automatinio pieno putos ruošimo įrenginio dalį šviežiu vandeniu.
4. Nuvalykite karšto vandens / garų vamzdelį, naudodami drėgną šluostę, norėdami pašalinti pieno likučius.
5. Uždėkite viršutinę dalį atgal ant karšto vandens / garų vamzdelio (įsitikinkite, kad tvirtai uždėjote).
6. Surinkite išorinę automatinio pieno putos ruošimo įrenginio dalį.

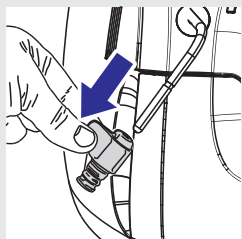
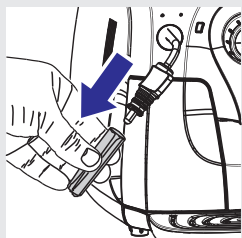
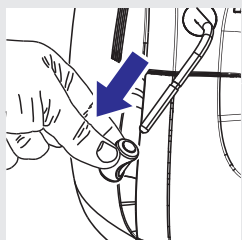
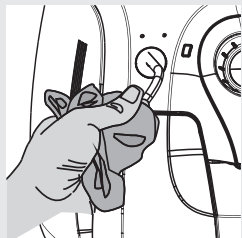

Kassavaitinis virimo prietaiso valymas

Virimo prietaisas turi būti valomas kaskart, kai pripildote kavos pupelių piltuvą arba bent kartą per savaitę.

1. Išjunkite aparatą paspausdami įjungimo / išjungimo mygtuką ir atjunkite elektros laidą nuo elektros tinklo.

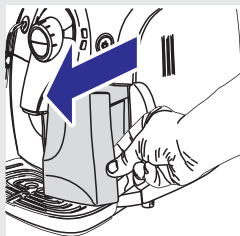

! Atsargiai:

Palaukite, kol automatinis skalavimo / savaiminio valymo ciklas baigsis, prieš atjungdami elektros laidą nuo tinklo.

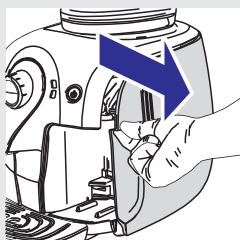

2. Išimkite maltos kavos stalčiuką. Atidarykite serviso dureles.

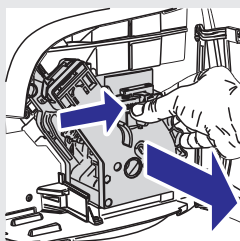

3. Norėdami išimti virimo prietaisą, spauskite "PUSH" mygtuką ir ištraukite jį laikydami už rankenėlės.

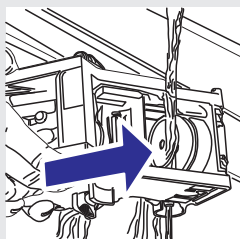

4. Kruopščiai išplaukite virimo prietaisą švarių drungnu vandeniu ir atidžiai išvalykite viršutinį filtrą.

! Atsargiai:

Nenaudokite valiklių ar muilo virimo prietaiso valymui.

5. Leiskite virimo prietaisui pilnai išdžiūti.
6. Kruopščiai išvalykite aparato vidų, naudodami minkštą, sudrėkintą šluostę.

Virimo prietaiso valymas

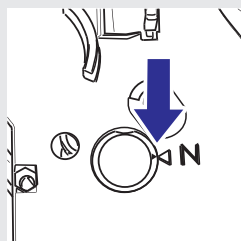

7. Įsitinkinkite, kad virimo prietaisas yra tinkamoje pozicijoje, t.y. dvi žymos turi atitikti. Jei jos neatitinka, pereikite prie 8 žingsnio.

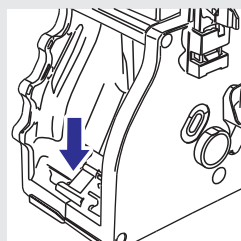

8. Švelniai paspauskite svirtį, kol ji ims liestis su virimo prietaiso pagrindu ir dvi žymos, esančios virimo prietaiso šone, atitinka.

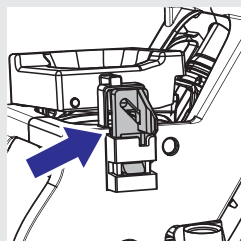

9. Įsitinkinkite, kad kabliukas, skirtas pritvirtinti virimo prietaisą yra teisingoje pozicijoje stipriai paspausdami "PUSH" mygtuką, kol išgirsite spragtelėjimą. Patikrinkite, ar kabliukas yra viršutinėje pozicijoje. Jei ne, pabandykite dar kartą.

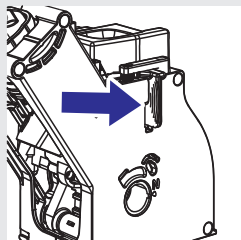

10. Įstatykite virimo prietaisą atgal į vietą, kol jis įsitvirtina, nespausdami "PUSH" mygtuko.

11. Įstatykite maltos kavos stalčiuką, tuomet uždarykite serviso dureles.

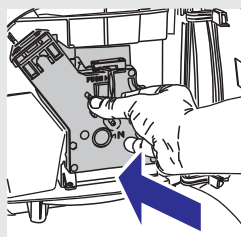

Virimo prietaiso sutepimas

Virimo prietaisą reikia sutepti išvirus apie 500 puodelių kavos arba kartą per mėnesį.

Tepalą, skirtą virimo prietaiso sutepimui (HD5061) galite nusipirkti atskirai Philips internetinėje parduotuvėje adresu www.shop.philips.com/service, iš savo vietinio platintojo ar autorizuoto serviso centro.

! Atsargiai:

Prieš virimo prietaiso sutepimą, išplaukite jį švariu vandeniu ir išdžiovinkite, kaip aprašyta skyriuje “Kassavaitinis virimo prietaiso valymas”.

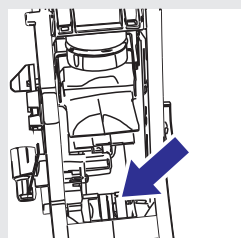
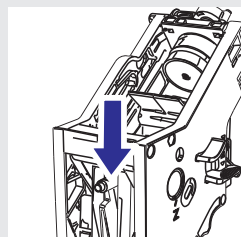
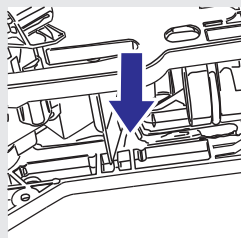
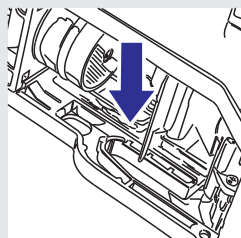
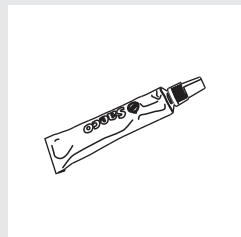

1. Užtepkite tepalo tolygiai ant abiejų pusių žymių ir veleno.

2. Taip pat sutepkite veleną.

3. Įstatykite virimo prietaisą į jo vietą, kol pilnai įsitvirtins (žiūrėkite skyrių “Kassavaitinis virimo prietaiso valymas”).

4. Įstatykite kavos tirščių padėkliuką. Uždarykite serviso dureles.

Kalkių nuosėdų šalinimas



Mirksi labai greitai

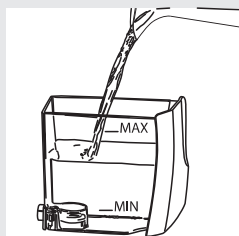
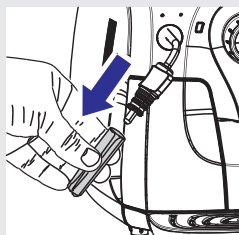
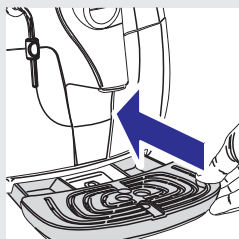

Kalkių nuosėdų šalinimo procesas trunka apie 30 minučių.

Kalkių nuosėdos kaupiasi kavos aparate jį naudojant. Jas pašalinti reikia reguliariai, nes jos gali užkimšti vandens ir kavos ratus. Aparatas praneša, kuomet kalkių nuosėdų šalinimas yra reikalingas. Jei lemputė greitai mirksi, jums reikia pašalinti kalkių nuosėdas.

! Atsargiai:

Jei nešalinsite kalkių nuosėdų, galų gale jūsų aparatas nustos veikęs tinkamai. Tokiu atveju remontui negalios garantija.

Visuomet naudokite Saeco kalkių nuosėdų šalinimo priemonę, nes ji yra sukurta, kad užtikrintų geresnį aparato veikimą. Saeco kalkių nuosėdų šalinimo priemonę (HD6700) galite nusipirkti atskirai Philips internetinėje parduotuvėje adresu www.shop.philips.com/service, iš savo vietinio platintojo ar autorizavimo serviso centro.

⚠ Įspėjimas:

Niekuomet negerkite kalkių nuosėdų šalinimo skysčio ar jokių skysčių, susidarantių kalkių nuosėdų šalinimo proceso metu. Niekuomet nenaudokite acto kalkių nuosėdoms šalinti.

☰ Pastaba:

Neišjunkite aparato kalkių nuosėdų šalinimo proceso metu ar neperjunkite jo į budėjimo režimą. Pradėję kalkių nuosėdų šalinimo ciklą, jūs negalite jo nutraukti, kol jis nebaigiamas.

Norėdami atlikti kalkių nuosėdų šalinimą, atlikite sekančius žingsnius:

1. Prieš šalinant kalkių nuosėdas:
 - Ištuštinkite lašėjimo padėkliuką.
 - Nuimkite automatinį pieno putos paruošimo įrenginį (jei pridedamas) nuo garų / karšto vandens vamzdelio.
 - Išimkite "INTENZA+" vandens filtrą (jei įdėtas).
2. Išimkite vandens talpą ir supilkite visą Saeco kalkių nuosėdų šalinimo skystį. Tuomet užpildykite talpą šviežiu vandeniu iki MAX žymos.
3. Įstatykite vandens talpą atgal į aparatą.

Kalkių nuosėdų šalinimas

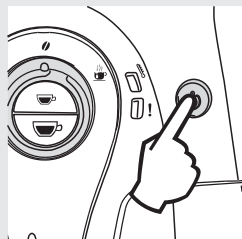

4. Išjunkite aparatą paspausdami įjungimo / išjungimo mygtuką.

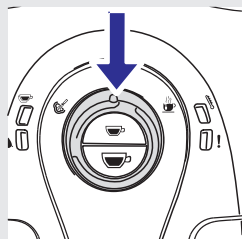

5. Įsitikinkite, kad valdymo diskas yra “☉” padėtyje.

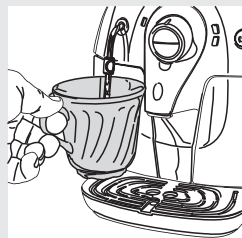

6. Pastatykite 1,2 litro talpos indą po garų / karšto vandens vamzdeliu.

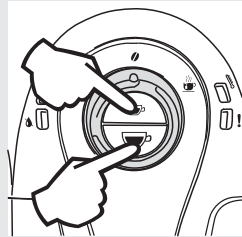

7. Nuspauskite “☕” ir “☕” mygtukus vienu metu ir palaikykite 3 sekundes. “!” lemputė pradeda mirksėti labai greitai. Aparatas pradeda leisti skystį į lašėjimo padėkliuką. Po to “☕” lemputė įsijungia.

Pastaba:

Gali nutikti taip, kad ciklo pradžioje, kai “!” lemputė greitai mirksi, taip pat ir “☕” lemputė nuolat dega. Tai reiškia, kad reikia užpildyti vandens ratą. Pasukite valdymo diską į “☕” padėtį. Aparatas išleidžia nedidelį kiekį vandens per karšto vandens / garų vamzdelį. Pasukite valdymo diską atgal į “☉” padėtį. Lemputė lėtai mirksi. Dabar galite tęsti kalkių nuosėdų šalinimo ciklą.



Nuolat dega

Kalkių nuosėdų šalinimas



8. Kai “☕” lemputė užsidega, pasukite valdymo diską laikrodžio rodyklės kryptimi į “☕” padėtį. Aparatas pradeda leisti skystį per garų / karšto vandens vamzdelį, kol vandens talpa ištuštėja.

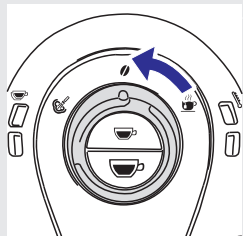

9. Po to, “☕” lemputė pradeda lėtai mirksėti. Pasukite valdymo diską į “💧” padėtį.

10. “💧” lemputė įsijungia, parodydama, kad vandens talpa yra tuščia.

11. Ištuštinkite indą ir padėkite jį atgal po garų / karšto vandens vamzdeliu. Ištuštinkite lašėjimo padėkliuką atgal į savo vietą.

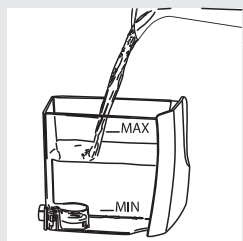

12. Išimkite vandens talpą, perskalaukite ją ir užpildykite iki MAX žymės šviežiu vandeniu. Įstatykite ją atgal į aparatą.

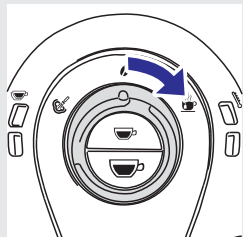

13. “☕” lemputė įsijungia. Pasukite valdymo diską laikrodžio rodyklės kryptimi į “☕” padėtį, kad būtų užpildyti vidiniai ratai.

Kalkių nuosėdų šalinimas

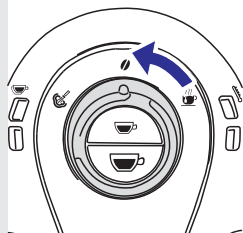

14. Kai užpildymas baigiamas, “☕” lemputė ima lėtai mirksėti. Pasukite valdymo diską į “0” padėtį. Aparatas išleidžia vandenį tiesiai į lašėjimo padėkliuką.

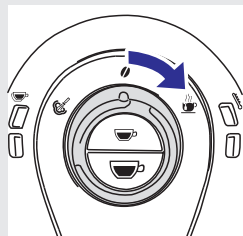

15. Kai leidimas baigiamas, “☕” lemputė įsijungia. Pasukite valdymo diską į “☕” padėtį. Aparatas pradeda skalavimą per karšto vandens / garų vamzdelį, kol vandens talpa ištuštėja.

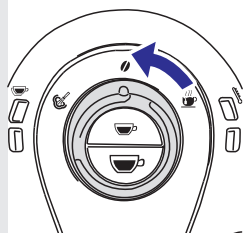

16. Po to “☕” lemputė ima lėtai mirksėti. Pasukite valdymo diską į “0” padėtį.

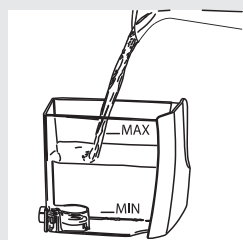

17. “☕” lemputė įsijungia, nurodydama, kad vandens talpa yra tuščia. Perskalaukite ją ir užpildykite šviežiu vandeniu iki MAX žymos.

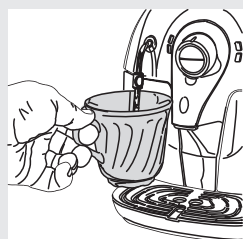

18. Ištuštinkite indą ir padėkite jį atgal po garų / karšto vandens vamzdeliu. Ištuštinkite lašėjimo padėkliuką atgal į savo vietą.

Kalkių nuosėdų šalinimas

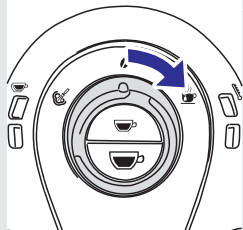

19. Kai vandens talpą įstatote į aparatą, “☕” lemputė įsijungia. Pasukite valdymo diską laikrodžio rodyklės kryptimi į “☕” padėtį. Aparatas pradeda skalavimą, kol vandens talpa ištuštėja.

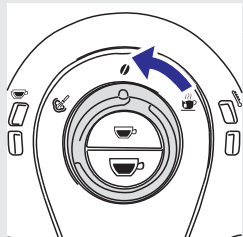

20. Kai skalavimo ciklas baigiamas, aparatas išsijungia. Kalkių nuosėdų šalinimo procedūra yra baigta. Grąžinkite valdymo diską į “☕” padėtį.

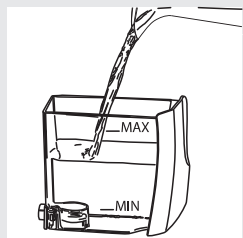

21. Perskalaukite lašėjimo padėkliuką ir uždėkite automatinį pieno putos ruošimo įrenginį (jei pridedamas).
22. Išimkite vandens talpą, perskalaukite ją ir užpildykite šviežiu vandeniu iki MAX žymos. Įstatykite atgal į aparatą.





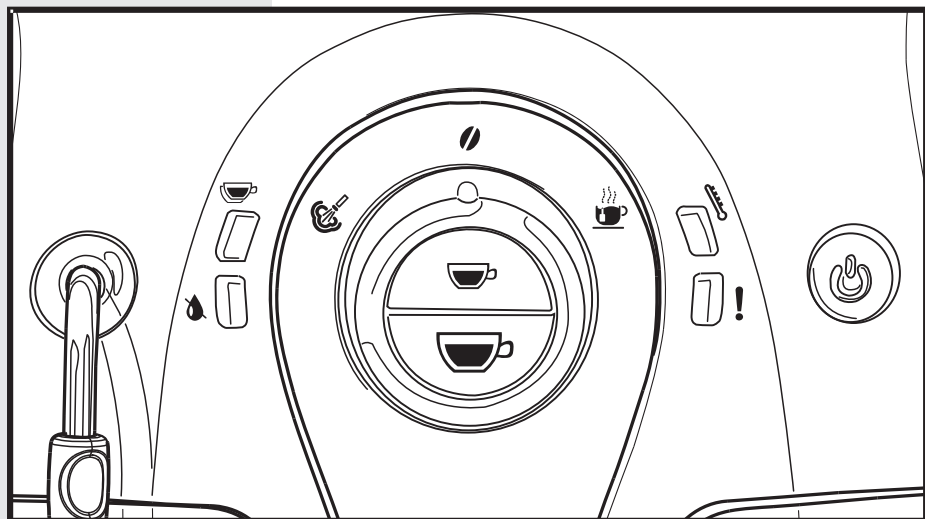

Norėdami ruošti gėrimus, įjunkite aparatą.

Pastaba:







Jei aparatas yra išjungiamas kalkių nuosėdų šalinimo ciklo metu, kitą kartą jį įjunkus, ciklą reikia pradėti iš naujo.

Valdymo skydelis





Lempučių signalai	Priežastys	Sprendimai
 Nuolat dega	Aparatas pasiekė reikiamą temperatūrą ir yra pasiruošęs: <ul style="list-style-type: none"> – virti kavą; – ruošti karštą vandenį; – ruošti karštus garus. 	
 Lėtai mirksi	Aparatas šyla, kad pasiruoštų virti espresso kavą ir ruošti karštą vandenį ir garus.	
 Greitai mirksi	Aparatas yra perkaitęs. Kavos virti negalima.	Vandenį reikia išleisti į indą pasukus valdymo diską laikrodžio rodyklės kryptimi į  padėtį, kol žalia  lemputė nuolat ims degti. Tuomet nustokite leisti vandenį.
 Mirksi labai greitai	Reikia pašalinti kalkių nuosėdas.	Pradėkite kalkių nuosėdų šalinimo ciklą.
	Aparatas šalina kalkių nuosėdas.	Jei reguliariai nešalinsite kalkių nuosėdų, aparatas nustos tinkamai veikti. Tokiu atveju garantija negalioja.

Lempučių signalų reikšmės

Lempučių signalai	Priežastys	Sprendimai
 Lėtai mirksi	Nurodo, kad aparatas programuoja kavos porcijos dydį.	
	Kalkių nuosėdų šalinimo ciklo metu, valdymo diskas yra neteisingoje padėtyje.	Pasukite valdymo diską atgal į “☉” padėtį.
 Nuolat dega	Aparatas ruošia dvigubą porciją kavos.	
	Lempūtė nuolat dega kalkių nuosėdų šalinimo ciklo pradžioje.	Užpildykite ratą ir tęskite kalkių nuosėdų šalinimo ciklą.
 Nuolat dega	Vandens lygis yra per mažas.	Užpildykite vandens talpą šviežiu vandeniu. Tuomet lempūtė išsijungs.
 Nuolat dega	Kavos pupelių talpa yra tuščia.	Užpildykite kavos pupelių talpą ir pradėti procedūrą iš naujo.
	Maltos kavos stalčiukas yra pilnas.	Kai aparatas yra įjungtas, ištuštinkite maltos kavos stalčiuką. Stalčiuką reikia ištuštinti kas 8 kavos ciklus. Jei kavos tirščių stalčiukas ištuštinamas išjungus aparatą arba kai indikatoriaus lempūtė nedega, skaitliukas neatstatomas. Dėl šios priežasties lempūtė vėl gali įsijungti net tuomet, kai stalčiukas dar nėra pilnas.
 Greitai mirksi	Vandens ratas yra tuščias.	Užpildykite vandens talpą šviežiu vandeniu ir užpildykite vandens ratą, kaip aprašyta skyriuje “Aparato naudojimas pirmą kartą”.
 Lėtai mirksi	Virimo prietaisas yra neįdėtas. Maltos kavos stalčiukas yra neįdėtas. Serviso durelės yra atviros. Valdymo diskas yra neteisingoje padėtyje.	Įsitikinkite, kas visos dalys yra tinkamai įdėtos ir uždarytos. Mirksinti raudona lempūtė išsijungs.

Lempučių signalų reikšmės

Lempučių signalai	Priežastys	Sprendimai
 <p>Mirksi prieš laikrodžio rodyklę (ratu)</p>	<p>Aparatas atlieka skalavimo / savaiminio valymo ciklą.</p>	<p>Aparatas automatiškai baigia skalavimo / savaiminio valymo ciklą. Jūs galite pertraukti skalavimo / savaiminio valymo ciklą paspaudę “☕” arba “☕” mygtukus.</p>
 <p>Mirksi pakaitomis</p>	<p>Klaida virimo prietaise.</p>	<p>Pabandykite dar kartą išvirti espresso kavos.</p>
 <p>Mirksi vienu metu</p>	<p>Klaida aparate. Karšto vandens, garų ar espresso negalima paruošti.</p>	<p>Išjunkite aparatą. Po 30 sekundžių, įjunkite vėl. Pabandykite tai 2 ar 3 kartus. Jei aparatas neįsijungia, susisiekite su Philips Saeco pagalbos linija.</p>

Problemy sprendimas

Šiame skyriuje rasite dažniausiai galimas problemas, su kuriomis galite susidurti naudodamiesi aparatu. Jei naudojantis šiais patarimais problemos išspręsti nepavyksta, apsilankykite www.philips.com/support, kur rasite dažniausiai užduodamų klausimų sąrašą, arba susisiekite su Philips Saeco pagalbos linija jūsų šalyje. Kontaktinę informaciją rasite pridėtame garantijos buklete arba interneto puslapyje www.philips.com/support.

Aparato veikimai	Priežastys	Sprendimai
Aparatas neįsijungia.	Neprijungtas elektros tiekimas.	Prijunkite aparatą prie elektros tinklo.
Kava yra nepakankamai karšta.	Puodeliai yra šalti.	Pašildykite puodelius naudodami karštą vandenį.
Karštas vanduo nebėga / garai neruošiami	Karšto vandens / garų vamzdelis yra užsikimšęs arba purvinas.	Naudokite smeigtuką ar adatėlę, norėdami padaryti skylutę kalkių nuosėdų sankaupoje. Įsitikinkite, kad aparatas yra išjungtas ir atvėsęs, prieš atlikdami šį veiksmą.
	Automatinis pieno putos ruošimo įrenginys yra purvinas (jei pridėtas).	Išvalykite automatinį pieno putos ruošimo įrenginį.
Kava turi mažai putos.	Kavos mišinys yra netinkamas, kava nešviežiai skrudinta arba malimas yra per rupus.	Pakeiskite kavos mišinį arba pareguliuokite kavos malūnėlį kaip aprašyta skyriuje "Kavos malūnėlio reguliavimas".
Aparatas labai ilgai šyla arba išleidžiamas vandens kiekis per karšto vandens / garų vamzdelį yra per mažas.	Aparato vandens ratas yra užterštas kalkių nuosėdomis.	Pašalinkite kalkių nuosėdas.
Negalio išimti virimo prietaiso.	Virimo prietaisas yra pasislinkęs.	Įjunkite aparatą. Uždarykite serviso dureles ir įstatykite kavos tirščių stalčiuką. Virimo prietaisas automatiškai grįš į pradinę padėtį.
	Maltos kavos stalčiukas yra įdėtas.	Pirmiausia išimkite maltos kavos stalčiuką.

Problemy sprendimas

Aparato veiksmai	Priežastys	Sprendimai
Aparatas sumala kavos pupeles, bet kava nebėga (žiūrėkite pastabą).	Virimo prietaisas yra purvinas.	Išvalykite virimo prietaisą (skyrius "Virimo prietaiso valymas").
	Ratas nėra užpildytas.	Užpildykite vandens ratą (žiūrėkite skyrių "Aparato naudojimas pirmą kartą").
	Taip gali nutikti, kai aparatas automatiškai reguliuoja kavos dozę.	Pabandykite išvirti keletą puodelių kavos, kaip aprašyta skyriuje "Saeco prisitaikanti sistema".
	Ištekėjimo vamzdelis yra užsiteršęs.	Išvalykite ištekėjimo vamzdelį.
Kava yra per silpna.	Kartais nutinka, kai aparatas automatiškai reguliuoja kavos dozę.	Išvirkite keletą puodelių kavos kaip aprašyta skyriuje "Saeco prisitaikanti sistema".
	Kava sumalta per rupiai.	Pareguliuokite kavos malūnėlį kaip aprašyta skyriuje "Kavos malūnėlio reguliavimas".
Kava verdama lėtai.	Kava sumalta per smulkiai.	Pakeiskite kavos mišinį arba pareguliuokite kavos malūnėlį kaip aprašyta skyriuje "Kavos malūnėlio reguliavimas".
	Ratas yra neužpildytas.	Užpildykite vandens ratą (žiūrėkite skyrių "Aparato naudojimas pirmą kartą").
	Virimo prietaisas yra purvinas.	Išvalykite virimo prietaisą (skyrius "Kassavaitinis virimo prietaiso valymas").



Pastaba:

Šios problemos gali būti normalios, jei kavos mišinys buvo pakeistas arba aparatas yra tik pradėtas naudoti. Tokiu atveju palaukite, kol aparatas baigs prisitaikymo programą kaip aprašyta skyriuje "Saeco prisitaikanti sistema".

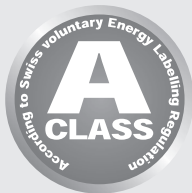

Energijos taupymas

Saeco visiškai automatinis espresso kavos aparatas yra sukurtas energijos taupymui, kaip pateikta patvirtintame A klasės energijos ženkliniame.

Jei su aparatu nieko nedaroma, po 60 minučių, aparatas automatiškai išsijungia.

Išmetimas

Neišmeskite aparato kartu su buitinėmis atliekomis, kai jis atitarnauja. Perduokite jį į oficialų surinkimo punktą perdirbimui. Taip darydami jūs padėsite apsaugoti aplinką.

Pakavimo medžiagas galima perdirbti.

- Aparatas: atjunkite aparatą nuo elektros tinklo ir perkirpkite maitinimo laidą.
- Pristatykite aparatą ir maitinimo laidą į aptarnavimo centrą ar atliekų surinkimo įstaigą.

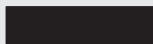

Šis prietaisas atitinka ES direktyvą 2002/96/EC.

Šis simbolis ant produkto ar jo pakuotės nurodo, kad jo negalima išmesti su buitinėmis atliekomis. Jį reikia perduoti į tinkamą atliekų surinkimo centrą elektrinių ir elektroninių prietaisų perdirbimui.

Užtikrindami, kad prietaisu tinkamai atsikratoma, jūs padėsite sumažinti galimas neigiamas pasekmes aplinkai ir žmonių sveikatai, kurias gali sukelti netinkamas elgesys su šiuo prietaisu. Norėdami sužinoti daugiau apie šio prietaiso perdirbimą, susisiekite su savo savivaldybe, atliekų perdirbimo įmone ar parduotuve, kurioje pirkote prietaisą.

Techniniai duomenys

Gamintojas pasilieka teisę keisti techninius duomenis be išankstinio perspėjimo.

Nominali įtampa – Energijos reitingas – Energijos tiekimas	Žiūrėkite etiketę vidinėje serviso durelių pusėje
Korpuso medžiaga	ABS – Termoplastinė medžiaga
Matmenys (plotis x aukštis x gylis)	295 x 325 x 420 mm
Svoris	6,9 kg
Elektros laido ilgis	1,2 m
Valdymo skydelis	Priekinėje dalyje
Automatinis pieno putos paruošimo įrenginys (tik tam tikriems modeliams)	Specialus, skirtas kapučino
Puodelio dydis	95 mm
Vandens talpa	1,0 litro – išimamo tipo
Kavos pupelių piltuvo talpa	170 g
Kavos tirščių skyrelio talpa	8
Pompos slėgis	15 barų
Boileris	Nerūdijančio plieno
Saugumo mechanizmai	Terminis saugiklis

Garantija ir aptarnavimas

Garantija

Norėdami sužinoti išsamią informaciją apie garantiją ir susijusias sąlygas, skaitykite atskirai pridėtą garantijos bukletą.

Aptarnavimas

Mes norime užtikrinti, kad jūs būtumėte patenkinti savo Philips Saecoespreso kavos aparatu.

Jei dar to nepadarėte, užregistruokite savo pirkinį www.philips.com/welcome, kad galėtume susisiekti su jumis ir atsiųsti jums priminimus apie valymą bei kalkių nuosėdų šalinimą.

Jei jums reikia pagalbos ar patarimo, apsilankykite Philips interneto puslapyje www.philips.com/support arba susisiekite su Philips Saeco pagalbos linija jūsų šalyje.

Kontaktinę informaciją rasite pridėtame garantijos buklete arba interneto puslapyje www.philips.com/support.

Priežiūros produktų užsisakymas

Valymui ir kalkių nuosėdų šalinimui naudokite tik SAECO produktus. Jūs galite juos nusipirkti internetu Philips internetinėje parduotuvėje www.shop.philips.com/service, iš savo vietinio atstovo ar įgalioto aptarnavimo centro.

Jei susiduriate su problemomis, norėdami įsigyti priežiūros produktus ar priedus, susisiekite su Philips Saeco pagalbos linija jūsų šalyje.

Kontaktinę informaciją rasite pridėtame garantijos buklete arba interneto puslapyje www.philips.com/support.

Priežiūros produktų apžvalga

- INTENZA+ vandens filtras CA6702



- Alyva HD5061



- Kalkių nuosėdų šalinimo priemonė CA6700



- Priežiūros rinkinys CA6706



Gamintojas pasilieka teisę daryti pakeitimus be išankstinio perspėjimo.

www.philips.com/saeco

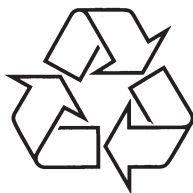

Daugiau apie firmos "Philips" gaminius galite sužinoti
pasauliniame Interneto tinkle. Svetainės adresas:
<http://www.philips.com>