

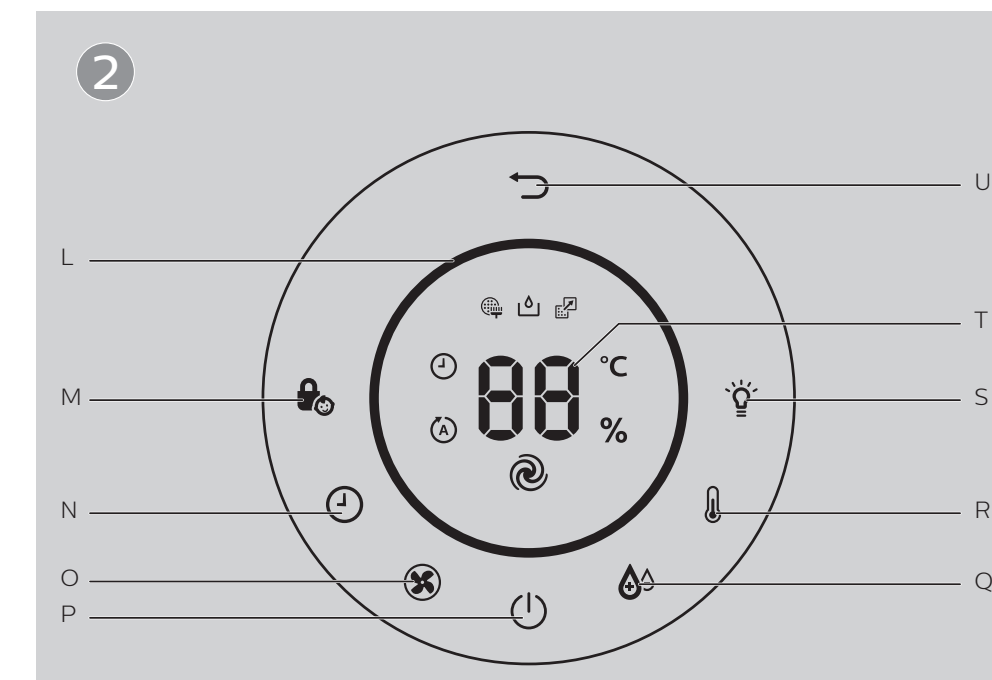

**PHILIPS**  
HU5930  
HU5931

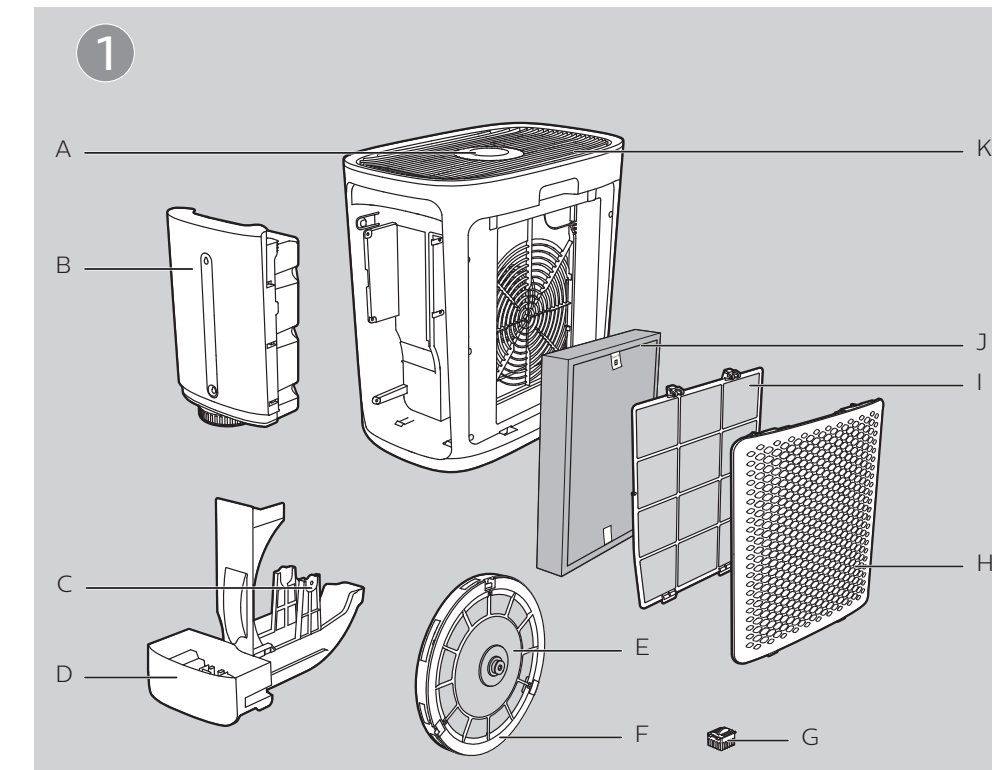

EN	User manual	1	RU	Руководство пользователя	37
KK	Қолданушының нұсқасы	19	UK	Посібник користувача	55



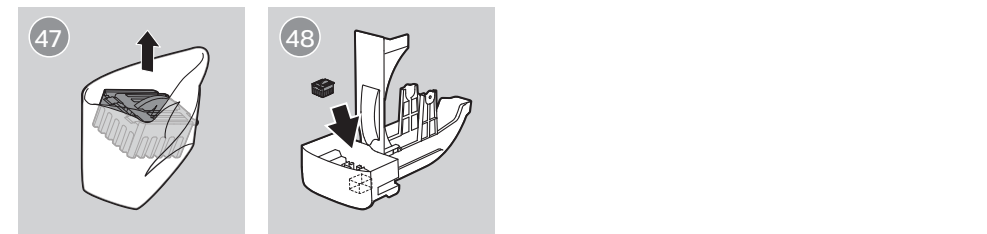
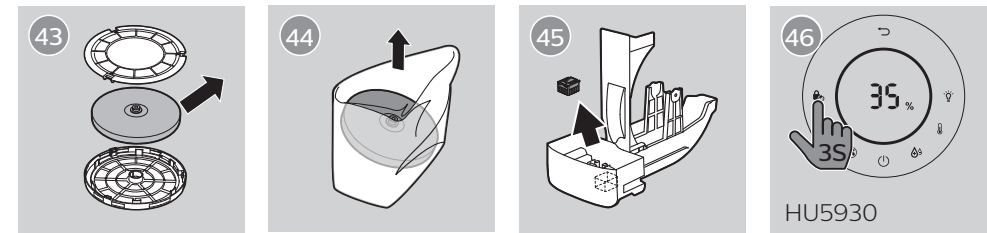
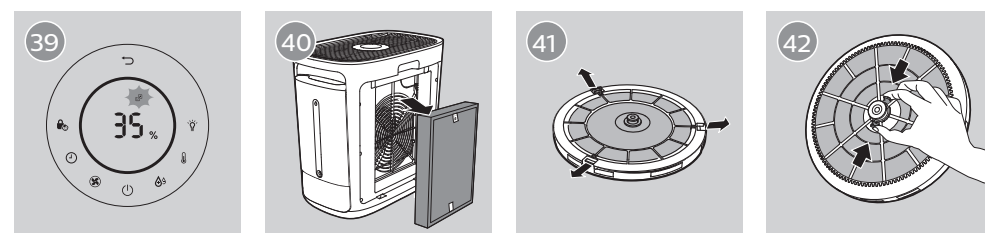
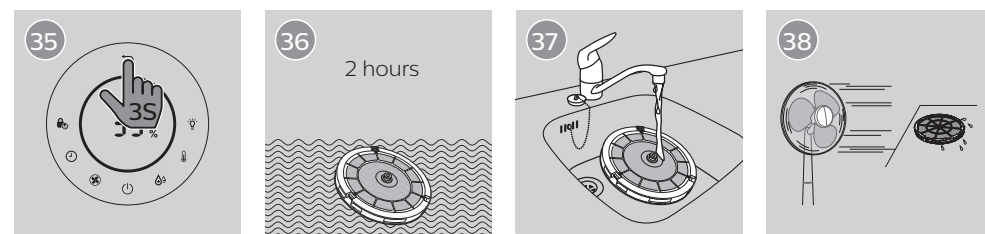
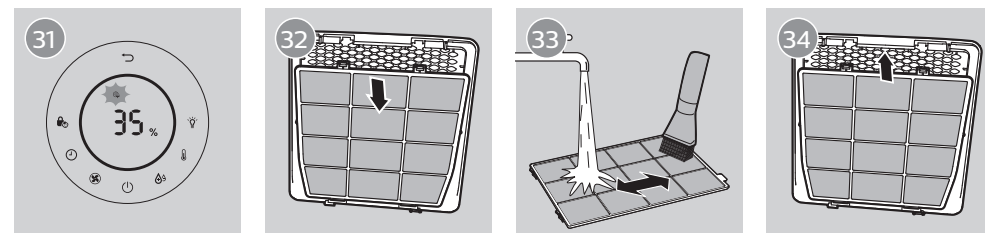
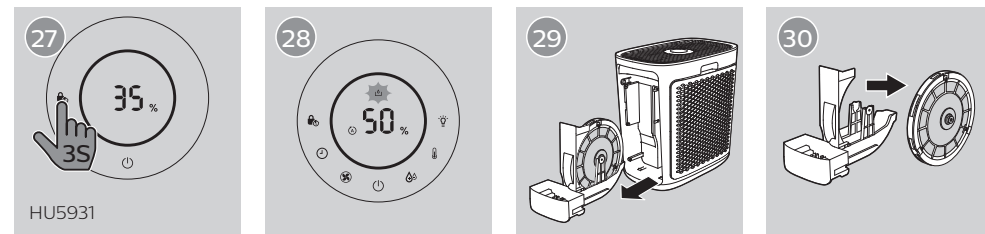
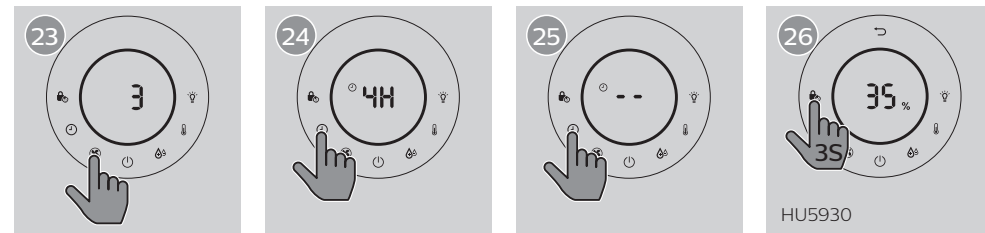
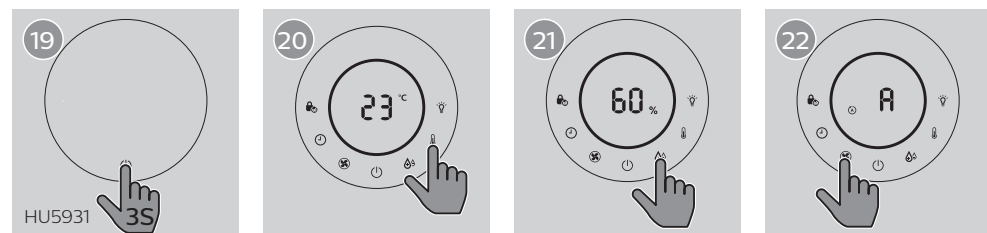
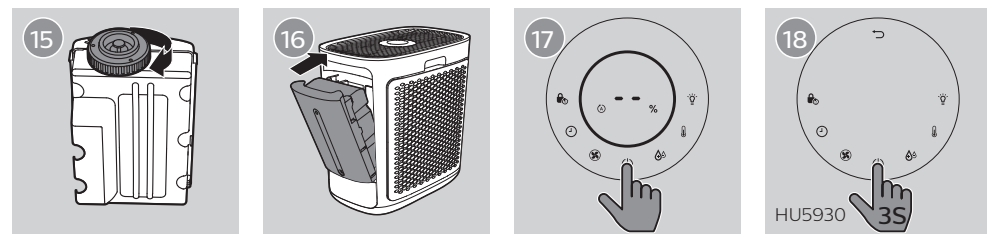
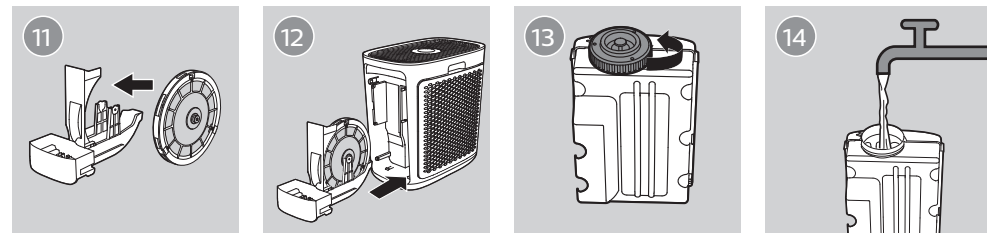
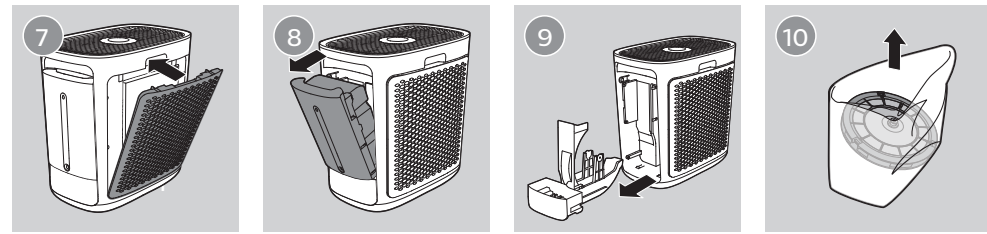
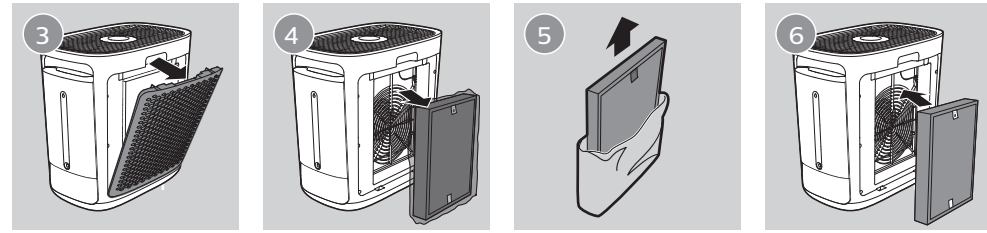

# Contents

<b>1 Important</b>	<b>2</b>	<b>6 Replace the filter and wick</b>	<b>13</b>
Safety	2	Understanding the healthy air protect lock	13
<b>2 You Air Washer</b>	<b>6</b>	Replacing the NanoProtect filter	13
Product overview (fig. ①)	6	Replacing the NanoCloud rotary humidification wick	13
Controls Overview (fig. ②)	6	Replacing the anti-bacteria cartridge (HU5931 only)	14
<b>3 Get started</b>	<b>7</b>	<b>7 Troubleshooting</b>	<b>15</b>
Installing the NanoProtect filter	7	<b>8 Guarantee and service</b>	<b>17</b>
Preparing for humidification	7	Order parts or accessories	17
<b>4 Use the appliance</b>	<b>8</b>	<b>9 Notices</b>	<b>17</b>
Switching on and off	8	Electromagnetic fields (EMF)	17
Setting the humidity level	8	Recycling	18
Changing the fan speed	9		
Setting the timer	9		
Setting the child lock	9		
Using the light on/off function	9		
Water level	10		
<b>5 Cleaning</b>	<b>10</b>		
Cleaning schedule	10		
Cleaning the body of the appliance	11		
Cleaning the water tank, water tray and NanoCloud rotary humidification wick	11		
Cleaning the pre-filter	11		
Descaling the NanoCloud rotary humidification wick	12		

# 1 Important

---

## Safety

Read this user manual carefully before you use the appliance, and save it for future reference.

### Danger

- Do not let water or any other liquid or flammable detergent enter the appliance to avoid electric shock and/or a fire hazard.
- Do not clean the appliance with water, any other liquid, or a (flammable) detergent to avoid electric shock and/or a fire hazard.
- Do not spray any flammable materials such as insecticides or fragrance around the appliance.
- The water in the water tank is not suitable for drinking. Do not drink this water and do not use it to feed animals or to water plants. When you empty the water tank, pour the water down the drain.

### Warning

- Check if the voltage indicated on the bottom indicated at the rear of the appliance corresponds to the local power voltage before you connect the appliance.
- If the power cord is damaged, you must have it replaced by Philips, a service center authorized by Philips, or similarly qualified persons in order to avoid a hazard.
- Do not use the appliance if the plug, the power cord, or the appliance itself is damaged.
- This appliance can be used by children aged from 8 years and above and persons with reduced physical, sensory or mental capabilities or lack of experience and knowledge if they have been given supervision or instruction concerning use of the appliance in a safe way and understand the hazards involved.

- Cleaning and user maintenance shall not be made by children without supervision.
- Children should be supervised to ensure that they do not play with the appliance.
- Do not block the air inlet and outlet, e.g. by placing items on the air outlet or in front of the air inlet.
- Do not eat or play with the anti-bacteria cartridge (HU5931 only).
- Always place and use the appliance on a dry, stable, level, and horizontal surface.
- Leave at least 20cm free space behind and on both sides of the appliance and leave at least 30cm free space above the appliance.
- Do not place anything on top of the appliance and do not sit on the appliance.
- Do not place the appliance directly below an air conditioner to prevent condensation from dripping onto the appliance.

### Caution

- This appliance is not a substitute for proper ventilation, regular vacuum cleaning, or use of an extractor hood or fan while cooking.
- If the power socket used to power the appliance has poor connections, the plug of the appliance becomes hot. Make sure that you plug the appliance into a properly connected power socket.
- Make sure all filters are properly installed before you switch on the appliance.
- Only use the original Philips filters specially intended for this appliance. Do not use any other filters.
- Avoid knocking against the appliance (the air inlet and outlet in particular) with hard objects.

- Always lift or move the appliance by both handles at the sides of the appliance.
- Do not insert your fingers or objects into the air outlet or the air inlet to prevent physical injury or malfunctioning of the appliance.
- Do not use this appliance when you have used indoor smoke-type insect repellents or in places with oily residues, burning incense, or chemical fumes.
- Do not use the appliance near gas appliances, heating devices or fireplaces.
- Always unplug the appliance after use and before filling water, cleaning, or carrying out other maintenance.
- Do not use the appliance in a room with major temperature changes, as this may cause condensation inside the appliance.
- To prevent interference, place the appliance at least 2m away from electrical appliances that use airborne radio waves such as TVs, radios, and radio-controlled clocks.
- When the appliance is not used for a long time, bacteria may grow on the filters. Check the filters after a long period of disuse. If the filters are very dirty, replace them (see the chapter "Replace the filters").
- The appliance is only intended for household use under normal operating conditions.
- Do not use the appliance in wet surroundings or in surroundings with high ambient temperatures, such as the bathroom, toilet, or kitchen.
- The appliance does not remove carbon monoxide (CO) or radon (Rn). It cannot be used a safety device in case of accidents with combustion processes and hazardous chemicals.
- Clean the water tank every day to keep it clean.

- Only fill the water tank with cold tap water. Do not use ground water or hot water.
- Do not put any substance other than water in the water tank. Do not put fragrance in the water tank.
- If you do not use the humidification function for a long time, clean the water tank and NanoCloud rotary humidification wick tray, and air dry the NanoCloud rotary humidification wick.
- If you need to move the appliance, disconnect the appliance from the power supply first. Then empty the water tank and water tray. Carry the appliance horizontally by the handles on both sides of the appliance.
- Unplug the appliance during filling and cleaning.

## 2 You Air Washer

Congratulations on your purchase, and welcome to Philips!

To fully benefit from the support that Philips offers, register your product at [www.Philips.com/welcome](http://www.Philips.com/welcome).

The Philips Air Washer brings fresh, humidified air to your house for the health of your family. It offers you advanced evaporation system with NanoCloud technology, using a special humidification filter which adds H<sub>2</sub>O molecules to the dry air, and produces healthy humid air without formation of water mist. Its humidification filter retains bacteria, calcium and other particles from the water. It delivers only pure humidified air in your home. No more dry air in the winter season or from the air conditioning.

Read this user manual carefully before you use the appliance, and save it for future reference.

---

### Product overview (fig. ①)

- A Control panel
- B Water tank
- C Wick support
- D Water tray
- E NanoCloud rotary humidification wick (FY5156)
- F Wick wheel
- G Anti-bacteria cartridge (FY5131) (HU5931 only)
- H Back panel
- I Pre-filter
- J NanoProtect filter (FY1114)
- K Air outlet

---

### Controls Overview (fig. ②)

- L Air humidity light ring (HU5931 only)
- M Child lock button
- N Timer button
- O Fan speed button
- P On/off button
- Q Humidity level button
- R Temperature button
- S Light on/off button
- T Display Screen
- U Reset button



## 3 Get started

### Installing the NanoProtect filter

The appliance comes with the NanoProtect filter fitted inside. Remove the packaging of the filter before using the appliance. Remove the NanoProtect filter, unpack it, and place it back into the appliance described as follows:

#### Note

- Make sure that the side with the tag is pointing towards you.
- The pre-filter is fitted inside of the back panel.

- 1 Pull the top part of the back panel towards you to release it from the appliance (fig. ③).
- 2 Remove the NanoProtect filter from the appliance (fig. ④).
- 3 Remove all packaging materials of the NanoProtect filter (fig. ⑤).
- 4 Place the NanoProtect filter back into the appliance (fig. ⑥).
- 5 To reattach the back panel, mount the panel onto the bottom of the appliance first, and then push the top of the panel against the appliance (fig. ⑦).

### Preparing for humidification

- 1 Pull out the water tank (fig. ⑧).
- 2 Pull out the water tray (fig. ⑨).
- 3 Remove all packaging material of the NanoCloud rotary humidification wick (fig. ⑩).

#### Note

- The humidification wick has been assembled on the wick wheel upon purchase.

- 4 Place the wick wheel on the wick support (fig. ⑪).



#### Note

- When placing the wick wheel on the wick support, make sure that the projections on the wick wheel falls into the corresponding grooves.

- 5 Place the water tray back into the appliance (fig. ⑫).
- 6 Turn the top cap of the water tank anti-clockwise to unscrew it (fig. ⑬).
- 7 Fill the water tank with cold tap water (fig. ⑭).
- 8 Turn the top cap clockwise to tightly lock it onto the water tank (fig. ⑮).
- 9 Place the water tank back into the appliance (fig. ⑯).

## 4 Use the appliance



### Switching on and off

- 1 Put the plug in the power socket.
  - ↳ The appliance sounds. For **HU5931**, all lights go on once and then go out again.
- 2 Touch  to switch on the appliance (fig. 17).
  - ↳ The appliance operates under the auto fan speed by default, and the default humidity setting is " - - -".
  - ↳ The current humidity level will display on the screen.
- 3 Touch and hold  for 3 seconds to switch off the appliance (fig. 18 & 19).

#### Note

- After the appliance is switched off by the on/off button , if the plug is still in the power socket, the appliance will operate under the previous settings when it is switched on again.

#### Tip

- Touch the light on/off button  to turn on or off the indicator lights and display screen.
- Touch the temperature button  once and the current temperature will display on the screen for 3 seconds. After that the current humidity level will display (fig. 20).

### Setting the humidity level

- 1 Touch the humidity button  repeatedly to set the desired air humidity to 40%, 50% or 60% (fig. 21).

#### Note

- When the humidity level " - - - " is chosen, the humidity light ring will be off. The appliance will keep humidifying the room until the ambient humidity level reaches 70%RH.
- In the auto mode, the appliance will operate under fan speed 1 when the target humidity level is reached. In the manual fan speed mode, the appliance will continue to operate under the chosen fan speed.
- When the target humidity level is reached, the wick wheel will stop rotating. It will start rotating again when the humidity drops below the target level.
- If you want to increase the humidity level quickly, you can select a higher fan speed.
- For **HU5931**, the air humidity light ring indicates whether the target humidity level is reached. It lights up blue when the humidity level is reached and red when the ambient humidity is below the preset setting.

## Changing the fan speed

### Auto (A)

In auto mode, the appliance selects the fan speed in accordance with the ambient air humidity.

- 1 Touch the fan speed button  to select auto (A) (fig. 22).

### Manual

- 1 Touch the fan speed button  repeatedly to select the desired fan speed (1, 2, 3 or 4) (fig. 23).





#### Note

- Fan speed 4 is available for HU5931 only.



## Setting the timer

With the timer, you can let the appliance operate for a set number of hours. When the set time has elapsed, the appliance will automatically switch off.

- 1 Touch the timer button  repeatedly to choose the number of hours you want the appliance to operate (fig. 24).
  - ↳ The timer is available from 1 to 8 hours.





To deactivate the timer function, touch the timer button  repeatedly until  displays on the screen (fig. 25).

## Setting the child lock

- 1 Touch and hold the child lock button  for 3 seconds to activate child lock (fig. 26 & 27).
  - ↳ "L" displays on the screen and the appliance beeps.
  - ↳ For HU5931, the child lock icon  blinks 3 times.
  - ↳ When the child lock is on, all the other buttons are not responsive.
- 2 Touch and hold the child lock button  for 3 seconds again to deactivate child lock.

## Using the light on/off function

With the light on/off button, you can switch on or off the display screen, the air humidity light or the buttons if desired.

- 1 Touch the light on/off button  once, all the lights will be off.
  - ↳ All buttons are off except the  and  buttons (for HU5931).
- 2 Touch the light on/off button  again, all the lights will be on again.

---

## Water level

The water level in the water tank is visible through the water level window on the water tank.

When there is not enough water in the water tank, the water refill light  flashes to indicate that you have to refill the water tank (fig. [28](#)).

### Note

- When there is no water in the water tank, the wick wheel will stop rotating. In the auto mode, the appliance will operate under fan speed 1. In the manual fan speed mode, the appliance will continue to operate under the chosen fan speed. When the water tank is refilled with water, the wick wheel will start rotating again.

## 5 Cleaning

### Note

- Always unplug the appliance before cleaning.
- Never immerse the appliance in water or any other liquid.
- Never use abrasive, aggressive, or flammable cleaning agents such as bleach or alcohol to clean any part of the appliance.
- Only the pre-filter and NanoCloud rotary humidification wick are washable. The NanoProtect filter is not washable nor vacuum cleanable.

---

## Cleaning schedule

Frequency	Cleaning method
When necessary	Wipe the surface of the appliance with a soft dry cloth.
Every week	Rinse the water tank, the water tray and the NanoCloud rotary humidification wick.
When the cleaning icon  lights up	Clean the pre-filter.
	Descale the NanoCloud rotary humidification wick with the water and white vinegar or citric acid.

## Cleaning the body of the appliance

Regularly clean the inside and outside of the appliance to prevent dust from collecting.

- 1 Wipe away dust with a soft dry cloth from the body of the appliance.
- 2 Clean the air outlet with a soft dry cloth.

## Cleaning the water tank, water tray and NanoCloud rotary humidification wick

### Note

- Cleaning the water tank, water tray and NanoCloud rotary humidification wick every week to keep them hygienic.

- 1 Pull out the water tank (fig. 8).
- 2 Pull out the water tray (fig. 29).
- 3 Take the wick wheel off the wick support (fig. 30).
- 4 Rinse the water tank, water tray and NanoCloud rotary humidification wick under a running tap.

### Note

- Do not take the NanoCloud rotary humidification wick off the wheel during cleaning.
- Do not scrub the NanoCloud rotary humidification wick or place it under direct sunlight.
- If necessary, use a mild detergent to clean the water tank and water tray. In this case, rinse the water tank and water tray thoroughly.

- 5 Wipe the outside of the water tank and water tray dry.
- 6 Place the wick wheel on the wick support (fig. 11).

### Note

- When placing the wick wheel on the wick support, make sure that the projections on the wick wheel falls into the corresponding grooves.

- 7 Place the water tray back into the appliance (fig. 12).
- 8 Place the water tank back into the appliance (fig. 16).

## Cleaning the pre-filter

Filter alert light status	Follow this
Cleaning light  goes on (fig. 31)	Clean the pre-filter

### Note

- Only the pre-filter and NanoCloud rotary humidification wick are washable. The NanoProtect filter is not washable.

- 1 Pull the top part of the back panel towards you to release it from the appliance (fig. ③).
- 2 To remove the pre-filter, press the two clips down and pull the filter towards you (fig. ③②).
- 3 Wash the pre-filter under a running tap. If the pre-filter is very dirty, use a soft brush to brush away the dust (fig. ③③).
- 4 Air dry the pre-filter.

#### Note

- Make sure that the pre-filter is completely dry. If it is still wet, bacteria may multiply in it and shorten the lifetime of the pre-filter.

- 5 After the pre-filter is completely dry, place it back into the back panel (fig. ③④).
- 6 Touch and hold the reset button  for 3 seconds to reset the pre-filter cleaning time (fig. ③⑤).

## Descaling the NanoCloud rotary humidification wick

Filter alert light status	Follow this
Cleaning light  goes on (fig. ③①)	Descal the NanoCloud rotary humidification wick

- 1 Pull out the water tank (fig. ⑧).
- 2 Pull out the water tray (fig. ②⑨).
- 3 Take the wick wheel off the wick support (fig. ③⑩).

- 4 Soak the NanoCloud rotary humidification wick in cleansing agent (e.g diluted white vinegar, Citric acid solution) for two hours.

#### Note

- Please use mid or acid cleanser
- White vinegar (5% acetic acid) mix with equal amount of water
- 4L water + 24g citric acid
- If there are white deposits (limescale) on the liter, make sure that the side with the white deposits is immersed in the water.
- Do not take the NanoCloud rotary humidification wick off the wheel during descaling.

- 5 Let the NanoCloud rotary humidification wick soak in the solution for 2 hours (fig. ③⑥).
- 6 Rinse the NanoCloud rotary humidification wick under the tap to rinse away vinegar residues. During rinsing, turn the wick so that both front and back are rinsed (fig. ③⑦).
- 7 Air dry the NanoCloud rotary humidification wick (fig. ③⑧).

#### Note

- Do not put the NanoCloud rotary humidification wick under direct sunlight.

- 8 Touch and hold the reset button  for 3 seconds to reset the NanoCloud rotary humidification wick cleaning time (fig. ③⑤).

## 6 Replace the filter and wick

### Understanding the healthy air protect lock

This appliance is equipped with the healthy air protect lock to make sure that the Nano protect filter and the humidification wick are in optimal condition when the appliance is operating. When the Nano protect filter and the humidification wick are almost expired, the replacement light  starts to flash to indicate that they need to be replaced.

If you do not replace the filter and wick in time, the appliance will stop operating and get locked.

### Replacing the NanoProtect filter

#### Note

- The NanoProtect filter is not washable nor vacuum cleanable.

Filter alert light status	Follow this
Filter replacement light  starts flashing (fig. 39)	Replace the NanoProtect filter

- 1 Remove the used NanoProtect filter from the appliance (fig. 40).

#### Note

- Do not touch the pleated filter surface, or smell the filter as it has collected pollutants from the air.
- Wash your hands after disposing of the used filters.

- 2 Remove all packaging material of the new NanoProtect filter (fig. 5).
- 3 Place the new NanoProtect filter into the appliance (fig. 6).
- 4 Touch and hold the reset button  for 3 seconds to reset the NanoProtect filter lifetime counter (fig. 35).

### Replacing the NanoCloud rotary humidification wick

Filter alert light status	Follow this
Filter replacement light  starts flashing (fig. 39)	Replace the NanoCloud rotary humidification wick

- 1 Take the wick wheel off the wick support (fig. 30).
- 2 Unfasten the locks on the edge of the wheel (fig. 41).
- 3 Grip the snap-fit components on the other side of the plate to release the wick from the wheel (fig. 42).
- 4 Take the used NanoCloud rotary humidification wick out (fig. 43).
- 5 Remove all packaging material of the new NanoCloud rotary humidification wick (fig. 44).

- 6 Place the new NanoCloud rotary humidification wick in the wick wheel, and then fasten the locks on the wick wheel (fig. 45).
- 7 Place the wick wheel on the wick support (fig. 11).

#### Note

- When placing the wick wheel on the wick support, make sure that the projections on the wick wheel falls into the corresponding grooves.

- 8 Place the water tray and water tank back into the appliance.
- 9 Touch and hold the reset button  for 3 seconds to reset the NanoCloud rotary humidification wick lifetime counter (fig. 35).

---

## Replacing the anti-bacteria cartridge (HU5931 only)



Replace the anti-bacteria cartridge at least once a year to prevent bacteria from growing in the water tray.



- 1 Pull and remove the old anti-bacteria cartridge from the water tray (fig. 46).
- 2 Remove all packaging materials of the new anti-bacteria cartridge (fig. 47).
- 3 Place the new anti-bacteria cartridge into the groove in the water tray (fig. 48).
- 4 Place the water tray and water tank back into the appliance.



## 7 Troubleshooting

This chapter summarizes the most common problems you could encounter with the appliance. If you are unable to solve the problem with the information below, contact the Consumer Care Center in your country.

Problem	Possible solution
The appliance does not work even though it is plugged in..	<ul style="list-style-type: none"> <li>• The filter replacement light  has been flashing but you have not replaced the NanoProtect filter, and the appliance is now locked. In this case, replace the filter and reset the filter lifetime counter.</li> <li>• The water refill light  flashes. Make sure the water tank is properly installed and there is enough water in the water tank.</li> </ul>
The appliance does not work even though it is switched on.	The appliance is working but the buttons are not responsive. Check if the child lock is on.
There are some white deposits on the NanoCloud rotary humidification wick.	The white deposits are called scale and they consist of minerals from the water. Scale on the NanoCloud rotary humidification wick affects the humidifying performance, however it does not harm your health. Follow the cleaning instructions in the user manual.
No air comes out of the air outlet.	Plug the appliance into the power supply and switch on.
The airflow that comes out of the air outlet is significantly weaker than before.	<ul style="list-style-type: none"> <li>• The pre-filter is dirty. Clean the pre-filter (see the chapter "Cleaning").</li> <li>• Make sure that you have removed all packaging material of the NanoProtect filter.</li> </ul>
It takes a long time to reach the target humidity level.	NanoCloud technology evenly distributes invisible water vapour into your room. In dry conditions moisture from the Air Washer will be absorbed by walls, furniture, and other items in your room. Ventilation of dry outside air will also increase the time it takes to reach the target humidity.

Problem	Possible solution
I do not see water vapor coming out of the appliance. Is it working?	When mist is very fine, it is invisible. The appliance has a NanoCloud humidification technology, which produces healthy humid air from the outlet area without formation of water mist. Therefore, you cannot see the mist.
The appliance produces a strange smell.	The first few times you use the appliance, it may produce a plastic smell. This is normal. However, if the appliance produces a burnt smell, contact your Philips dealer or an authorized Philips service centre. The appliance may also produce an unpleasant smell when one of the filters is dirty. In this case, clean or replace the filter concerned.
The appliance is extra loud.	<ul style="list-style-type: none"> <li>• You have not removed all packaging material of the filters. Make sure that you have removed all packaging material.</li> <li>• Change the fan speed to lower fan speed level.</li> </ul>
The appliance still indicates that I need to replace a filter, but I already did.	Perhaps you did not touch and hold the reset button  correctly. Plug in the appliance, touch  to switch on the appliance, and touch and hold the reset button  for 3 seconds.

## 8 Guarantee and service

If you need information or if you have a problem, please visit the Philips website at [www.philips.com](http://www.philips.com) or contact the Philips Consumer Care Center in your country (you find its phone number in the worldwide guarantee leaflet). If there is no Consumer Care Centre in your country, go to your local Philips dealer.

---

### Order parts or accessories

If you have to replace a part or want to purchase an additional part, go to your Philips dealer or visit [www.philips.com/support](http://www.philips.com/support).

If you have problems obtaining the parts, please contact the Philips Consumer Care Center in your country (you can find its phone number in the worldwide guarantee leaflet).

## 9 Notices

---

### Electromagnetic fields (EMF)

This Philips appliance complies with all applicable standards and regulations regarding exposure to electromagnetic fields.

---

### Compliance with EMF

Koninklijke Philips N.V. manufactures and sells many products targeted at consumers, which, like any electronic apparatus, in general have the ability to emit and receive electromagnetic signals.

One of Philips' leading Business Principles is to take all necessary health and safety measures for our products, to comply with all applicable legal requirements and to stay well within the EMF standards applicable at the time of producing the products.

Philips is committed to develop, produce and market products that cause no adverse health effects. Philips confirms that if its products are handled properly for their intended use, they are safe to use according to scientific evidence available today.

Philips plays an active role in the development of international EMF and safety standards, enabling Philips to anticipate further developments in standardization for early integration in its products.

---

## Recycling



This symbol means that this product shall not be disposed of with normal household waste (2012/19/EU).

Follow your country's rules for the separate collection of electrical and electronic products. Correct disposal helps prevent negative consequences for the environment and human health.

# Contents

<b>1 Маңызды ақпарат</b>	<b>20</b>		
Қауіпсіздік	20		
<b>2 Ауаны тазалау құралы</b>	<b>24</b>		
Өнімге жалпы шолу (1 сур.)	24		
Басқару элементтеріне шолу (2 сур.)	24		
<b>3 Іске қосу</b>	<b>25</b>		
Nano қорғаныс сүзгісін орнату	25		
Ылғалдандыруды дайындау	25		
<b>4 Құрылғыны пайдалану</b>	<b>26</b>		
Қосу және өшіру	26		
Ылғалдылық деңгейін орнату	26		
Желдеткіш жылдамдығын өзгерту	27		
Таймерді орнату	27		
Балалардан қорғау құлпын реттеу	27		
Шам қосу/өшіру функциясын пайдалану	27		
Су деңгейі	28		
<b>5 Тазалау</b>	<b>28</b>		
Тазалау кестесі	28		
Құрылғының корпусын тазалау	29		
Су ыдысын, су науасын және NanoCloud айналымы ылғалдандыру тампонын тазалау	29		
Алдын ала тазалау сүзгісін тазалау	29		
		NanoCloud айналымы ылғалдандыру тампонын қағын тазалау	30
<b>6 Сүзгілерді ауыстыру</b>	<b>31</b>		
Ауа сапасын басқару жүйесін блоктау сигналдарының мағынасы	31		
Nano қорғаныс сүзгісін ауыстыру	31		
NanoCloud айналымы ылғалдандыру тампонын ауыстыру	32		
Бактерияға қарсы картриджді ауыстыру (тек HU5931)	32		
<b>7 Ақаулықтарды жою</b>	<b>33</b>		
<b>8 Кепілдік және қызмет көрсету</b>	<b>35</b>		
Бөлшектерге және қосалқы құралдарға тапсырыс беру	35		
<b>9 Ескертулер</b>	<b>35</b>		
Электромагниттік өрістер (ЭМӨ)	35		
Өңдеу	36		

# 1 Маңызды ақпарат

---

## Қауіпсіздік

Құрылғыны қолданбастан бұрын осы пайдаланушы нұсқаулығын мұқият оқып шығыңыз да, оны келешекте қарау үшін сақтап қойыңыз.

## Қауіпті

- Ток соғуын немесе өртті болдырмау үшін құрылғыға су немесе басқа сұйықтық және тұтанғыш заттар кірмеуін қадағалаңыз.
- Ток соғуын және/немесе өртті болдырмау үшін құрылғыны сумен немесе басқа сұйықтықпен және тұтанғыш заттармен тазаламаңыз.
- Құрылғы айналасында инсектицидтер немесе әтір сияқты ешбір тұтанғыш материалдарды бүркемеңіз.
- Су ыдысындағы су ішуге жарамсыз. Бұл суды ішпеңіз және оны жануарларға беру немесе өсімдіктерді суғару үшін пайдаланбаңыз. Су ыдысын босатқанда суды құбырға төгіңіз.

## Ескерту

- Құрылғыны қосар алдында, құрылғының артындағы көрсеткіштің төменгі бөлігінде көрсетілген кернеу жергілікті қуат кернеуіне сәйкес келетіндігін тексеріп алыңыз.
- Егер қуат сымы зақымдалған болса, қауіптің алдын алу үшін, оны тек Philips компаниясына, Philips рұқсат берген қызмет көрсету орталығына немесе басқа білікті мамандарға ауыстыртыңыз.
- Құрылғының штепселі, қуат сымы немесе өзі зақымданған болса, оны қолданбаңыз.
- Бақылау астында болса немесе құралды қауіпсіз түрде пайдалану туралы нұсқаулар алған болса және байланысты қауіптерді түсінсе, бұл құралды 8 және одан жоғары жастағы балалар және дене, сезу немесе ақыл-ой қабілеттері кем я болмаса тәжірибесі мен білімі жоқ адамдар пайдалана алады. Тазалау және қызмет көрсету жұмысын балалар бақылаусыз орындамауы керек.

- Балаларды бақылап, олардың құрылғымен ойнамауын қадағалаңыз.
- Ауа кіріс жері мен ауа шығыс жерін бітеп тастамаңыз, мәселен ауа шығатын жерге немесе ауа кіретін жердің алдына зат қоймаңыз.
- Бактерияға қарсы картриджді жеменіз немесе онымен ойнамаңыз (тек **HU5931**).

### Абайлаңыз

- Бұл құрылғыны дұрыс вентиляция жасау үшін, әдеттегі шаңсорғыш ретінде немесе тамақ пісіріп жатқанда түтін сорғыш не желдеткіш ретінде қолдануға болмайды.
- Егер құрылғыға қуат беру үшін пайдаланылатын розетканың байланысы нашар болса, құрылғының штепселі қызады. Құрылғыны дұрыстап қосылған розеткаға қосыңыз.
- Әрқашан құрылғыны құрғақ, тұрақты, тегіс және көлденең бетке қойыңыз және пайдаланыңыз.
- Құрылғының арт жағы мен екі жанынан кемінде 20 см және үстіңгі жағынан кемінде 30 см бос орын қалдырыңыз.
- Құрылғының үстіне ештеңе қоймаңыз және оның үстіне отырмаңыз.
- Құрылғыға конденсаттың тамуын болдырмау үшін құрылғыны тікелей салқындатқыш астына қоймаңыз.
- Құрылғыны қоспай тұрып, барлық сүзгілер дұрыс орнатылғанын тексеріңіз.
- Тек осы құрылғыға арналған түпнұсқалық Philips сүзгілерін пайдаланыңыз. Басқа ешбір сүзгілерді пайдаланбаңыз.
- Құрылғыны қатты заттармен соғып алудан сақтаңыз (әсіресе ауа кірісін және ауа шығысын).
- Құрылғыны оның екі жағында орналасқан тұтқасынан ұстап көтеріңіз немесе жылжытыңыз.
- Жарақат алуды немесе құрылғының дұрыс емес жұмыс істеуін болдырмау үшін ауа шығысына немесе ауа кірісіне саусақтарды немесе заттарды салмаңыз.

- Үй ішінде жәндіктерге қарсы қолданатын түтін тәріздес шашыратқыш қолданған болсаңыз немесе майлы қалдықтар, жанып жатқан фимиам, тұтатылған темекі ұшқындары не химиялық булану бар орындарда бұл құрылғыны қолдануға болмайды.
- Бұл құрылғыны газ құрылғысы, жылыту құрылғысы немесе ошақ/камин жанында қолдануға болмайды.
- Су толтыру, тазалау немесе басқа техникалық қызмет көрсетуді орындау алдында әрқашан құрылғыны розеткадан ажыратыңыз.
- Бұл құрылғыны қатты температура өзгерістері бар бөлмеде қолдануға болмайды, себебі бұл жағдайда құрылғы ішінде тығыздалу тууы мүмкін.
- Кедергінің алдын алу үшін, құрылғыны теледидар, радиолар және радиосағаттар сияқты ауа арқылы радио толқындарын пайдаланатын электр құрылғыларынан кем дегенде 2 м ара қашықтықта қойыңыз.
- Құрылғы ұзақ уақыт бойы пайдаланылмаса, сүзгілерде бактериялар өсуі мүмкін. Ұзақ уақыт пайдаланбағаннан кейін сүзгілерді тексеріңіз. Сүзгілер өте лас болса, оларды ауыстырыңыз («Сүзгілерді ауыстыру» тарауын қараңыз).
- Құрылғы тек үй ішінде қалыпты жұмыс жасау жағдайларында ғана қолдануға арналған.
- Құрылғыны ванна, дәретхана немесе ас үй сияқты дымқыл немесе температурасы жоғары бөлмеде қолдануға болмайды.
- Құрылғы көмірқышқыл тотығын (CO) немесе радонды (Rn) шығармайды. Оны жану процестерге және қауіпті химикаттарға қатысты сәтсіз жағдайда қауіпсіздік құрылғысы ретінде пайдалануға болмайды.
- Таза ұстау үшін су ыдысын күн сайын тазалаңыз.
- Су ыдысына тек салқын ағын суын құйыңыз. Жерден алынған суды немесе ыстық суды пайдаланбаңыз.



- Су ыдысына судан басқа ешбір затты құймаңыз. Су ыдысына иістендіргіш салмаңыз.
- Егер ылғалдандыру функциясы ұзақ уақыт пайдаланылмаса, су ыдысын және NanoCloud айналмалы ылғалдандыру тампон науасын тазалап, NanoCloud айналмалы ылғалдандыру тампонын ауамен құрғатыңыз.
- Құрылғыны жылжыту керек болса, алдымен оны қуат көзінен ажыратыңыз. Одан кейін су ыдысын және су науасын босатыңыз. Құрылғының екі жағын ұстап көлденеңінен тасымалдаңыз.
- Толтыру және тазалау барысында құрылғыны ток көзінен ажыратыңыз.

## 2 Ауаны тазалау құралы

Сатып алғаныңыз құтты болсын және Philips компаниясына қош келдіңіз!

Philips ұсынатын қолдауды толық пайдалану үшін, өнімді [www.Philips.com/welcome](http://www.Philips.com/welcome) сайтына тіркеңіз.

Philips ауа тазалау құралы үй ішінде отбасыңыздың денсаулығы үшін таза, ылғалды ауаны құрады. Ол NanoCloud технологиясы қолданылған булануды бақылаудың үздік жүйесін ұсынады. Құрылғыда құрғақ ауаға H<sub>2</sub>O молекулаларын қосып, таза ылғал ауа түзетін және суды буландырмайтын сүзгі орнатылған. Ылғалдандыру сүзгісі бактериялар, кальций және басқа да ұсақ бөлшектерді судан сүзіп алады. Ол сіздің үйіңізге тек таза, ылғалдандырылған ауа жеткізеді. Қысқы маусымда немесе желдеткіштен келетін құрғақ ауа енді болмайды.

Құрылғыны қолданбастан бұрын осы пайдаланушы нұсқаулығын мұқият оқып шығыңыз да, оны келешекте қарау үшін сақтап қойыңыз.

### Өнімге жалпы шолу ( ① сур.)

- A Басқару панелі
- B Су ыдысы
- C Тампон тірегі
- D Су науасы
- E NanoCloud айналмалы ылғалдандыру тампону (FY5156)
- F Тампон дөңгелегі
- G Бактерияға қарсы картридж (FY5131) (тек HU5931)
- H Артқы панелі
- I Алдын ала тазалау сүзгісі
- J Nano қорғаныс сүзгісі (FY1114)
- K Ауа шығыс жері

### Басқару элементтеріне шолу ( ② сур.)

- L Ауа ылғалдылығы жарығының сақинасы (тек HU5931)
- M Балалардан құлыптау түймесі
- N Таймер түймесі
- O Желдеткіш жылдамдығы түймесі
- P Қосу/өшіру түймесі
- Q Ылғалдылық деңгейі түймесі
- R Температура түймесі
- S Жарық қосу/өшіру түймесі
- T Дисплей экраны
- U Қайта қосу түймесі

### 3 Іске қосу

#### Nano қорғаныс сүзгісін орнату

Құрылғының ішінде Nano қорғаныс сүзгісі бар. Құрылғыны пайдаланбастан бұрын буманы алып тастаңыз. Nano қорғаныс сүзгісін алып тастап, бумадан шығарыңыз, одан кейін төменде сипатталғандай құрылғыға кері салыңыз:

##### Есте сақтаңыз

- Белгінің жаны сізге қарап тұрғанын тексеріңіз.
- Алдын ала тазалау сүзгісі артқы тақта ішіне бекітіледі.

- 1 Құрылғыдан босату үшін артқы тақтаның үстіңгі бөлігін тартыңыз ( **3** сур.).
- 2 Nano қорғаныс сүзгісін құрылғыдан алып тастаңыз ( **4** сур.).
- 3 Nano қорғаныс сүзгісінің барлық бума материалдарын алып тастаңыз ( **5** сур.).
- 4 Nano қорғаныс сүзгісін кері құрылғыға салыңыз ( **6** сур.).
- 5 Артқы тақтаны қайта тіркеу үшін, алдымен, тақтаны құрылғы астына бекітіп, одан кейін тақта үстіне құрылғыға қарсы басыңыз ( **7** сур.).

#### Ылғалдандыруды дайындау

- 1 Су ыдысын тартып алыңыз ( **8** сур.).
- 2 Су науасын тартып алыңыз ( **9** сур.).
- 3 NanoCloud айналмалы ылғалдандыру тампонының барлық бума материалын алып тастаңыз ( **10** сур.).

##### Есте сақтаңыз

- Ылғалдандыру тампоны сатып алу кезінде тампон дөңгелегіне монтаждалады.

- 4 Тампон дөңгелегін тампон тірегіне салыңыз ( **11** сур.).



##### Есте сақтаңыз

- Тампон дөңгелегін тампон тірегіне салу кезінде тампон дөңгелегіндегі проекциялар тиісті ойықтарда жатқанын тексеріңіз.

- 5 Су ыдысын құрылғыға салыңыз ( **12** сур.).
- 6 Босату үшін су ыдысы қақпағын сағат тіліне қарсы бұраңыз ( **13** сур.).
- 7 Су ыдысына салқын ағын су құйыңыз ( **14** сур.).
- 8 Су ыдысына берік құлыптау үшін үстіңгі қақпақты сағат тілімен бұраңыз ( **15** сур.).
- 9 Су науасын құрылғыға салыңыз ( **16** сур.).

## 4 Құрылғыны пайдалану



### Қосу және өшіру

- 1 Ашаны қуат розеткасына қосыңыз.
  - ↳ Құрылғы дыбысы шығады. **HU5931** үшін барлық шамдар бір рет жанып, қайтадан өшеді.
- 2 Құрылғыны қосу үшін  түймесін түртіңіз ( **17** сур.).
  - ↳ Құрал әдепкі бойынша авто желдету жылдамдығында жұмыс істейді және әдепкі ылғалдылық параметрі: "■ ■".
  - ↳ Ағымдағы ылғалдылық деңгейі экранда көрсетіледі.
- 3 Құрылғыны өшіру үшін  түймесін 3 секунд басып тұрыңыз ( **18** және **19** сур.).

#### Есте сақтаңыз

- Құрылғы қосу/өшіру түймесімен өшірілгеннен кейін  аша әлі розеткада болса, қайта қосылған кезде құрылғы бастапқы параметрлердің негізінде жұмыс істеуді жалғастырады.

#### Кеңес

- Индикатор жарықтарын және дисплей экранын қосу немесе өшіру үшін жарық қосу/өшіру  түймесін түртіңіз.
- Температура түймесін  бір рет бассаңыз, ағымдағы температура экранда 3 секунд көрсетіледі. Ағымдағы ылғалдылық деңгейі көрсетілгеннен кейін ( **20** сур.).

## Ылғалдылық деңгейін орнату

- 1 Ауа ылғалдылығын 40%, 50% немесе 60% күйіне орнату үшін  түймесін қайталап басыңыз ( **21** сур.).

#### Есте сақтаңыз

- Ылғалдылық деңгейі "■ ■" таңдалса, ылғалдылық шамы сақинасы өшеді. Құрал орта ылғалдылығы келесі деңгейге жеткенше бөлме ылғалдылығын сақтайды: 70% СЫ.
- Автоматты режимде мақсатты ылғалдылық деңгейіне жеткен кезде құрылғы 1-желдеткіш жылдамдығында пайдаланылады. Қолмен желдету жылдамдығы режимінде таңдалған желдеткіш жылдамдығында құрылғыны пайдалану жалғасады.
- Мақсатты ылғалдылық деңгейіне жеткен кезде тампон дөңгелегінің айналуы тоқтайды. Ылғалдылық мақсатты деңгейден төмен түскен кезде қайта айнала бастайды.
- Егер ылғалдылық деңгейін жылдам арттыру керек болса, жоғарырақ желдеткіш жылдамдығын таңдауға болады.
- **HU5931** үшін ауа ылғалдылығы жарығының сақинасы мақсатты ылғалдылық деңгейіне жеткен кезді көрсетеді. Ылғалдылық деңгейіне жеткен кезде көк түспен жанады және орта ылғалдылығы алдын ала орнатылған параметрден төмен болған кезде қызыл түспен жанады.

## Желдеткіш жылдамдығын өзгерту

### Авто (A)

Автоматты режимінде құрылғы қоршаған ортадағы ауа ылғалдылығы сай тиісті желдеткіш жылдамдығын таңдайды.

- 1 Желдеткіш жылдамдығы түймесін  автоматты режимді (A) таңдау үшін түрткіңіз (22 сур.).

### Қолмен

- 1 Желдеткіш жылдамдығы түймесін  қажетті желдеткіш жылдамдығын (1, 2, 3 немесе 4) таңдау үшін түрткіңіз (23 сур.).





Есте сақтаңыз

- Желдеткіш жылдамдығы 4 тек HU5931 үшін қолданылады.



## Таймерді орнату

Таймермен құрылғыны белгіленген сағат бойы жұмыс істейтін етіп орнатуға болады. Орнатылған уақыт өткенде құрылғы автоматты түрде өшеді.

- 1 Құрылғы жұмыс істеуі керек сағатты таңдау үшін таймер түймесін  қайта-қайта басыңыз (24 сур.).
  - ↳ Таймер 1-8 сағат аралығында қолжетімді.





Таймер функциясын тоқтату үшін таймерді  экранда  көрсетілгенше түрткіңіз (25 сур.).

## Балалардан қорғау құлпын реттеу

- 1 Балалардан қорғау құлпын белсендіру үшін балалардан қорғау құлпы түймесін  3 секунд басып тұрыңыз (26 және 27 сур.).
  - ↳ Экранда «L» таңбасы көрсетіліп, құрылғыдан сигнал шығады.
  - ↳ HU5931 үлгісі үшін  балалар құлпы белгішесі 3 рет жыпылықтайды.
  - ↳ Балалардан қорғау құлпы қосылып тұрса, барлық басқа түймелер жауап бермейді.
- 2 Балалардан қорғау құлпын тоқтату үшін балалардан қорғау құлпы түймесін  3 секунд қайта басып тұрыңыз.

## Шам қосу/өшіру функциясын пайдалану

Шам қосу/өшіру түймесінің көмегімен қажеті болса, дисплей экранын, ауа ылғалдылық көрсеткішін немесе түймесін қосуға немесе өшіруге болады.

- 1  шам қосу/өшіру түймесін бір рет басыңыз, олардың барлығы өшіріледі.
  - ↳ (HU5931 үлгісіне арналған)  және  түймелерін қоспағанда, барлық түймелер өшірілген.
- 2  шам қосу/өшіру түймесін қайта түртсеңіз, барлық шамдар қайта қосылады тармағын таңдаңыз.

## Су деңгейі

Құрал жағындағы су деңгейі құралдың бүйіріндегі су деңгейінің терезесі арқылы көрінеді.

Су ыдысында су жеткіліксіз болған кезде су ыдысын толтыру керектігін көрсету үшін су толтыру шамы  жыпылықтайды (28 сур.).

### Есте сақтаңыз

- Су ыдысында су болмаған кезде тампон дөңгелегінің айналуы тоқтайды. Автоматты режимде құрылғы 1-желдеткіш жылдамдығында пайдаланылады. Қолмен желдету жылдамдығы режимінде таңдалған желдеткіш жылдамдығында құрылғыны пайдалану жалғасады. Су ыдысы сумен қайта толтырылған кезде тампон дөңгелегі қайта айнала бастайды.

## 5 Тазалау

### Есте сақтаңыз

- Құрылғыны тазалар алдында, оны міндетті түрде өшіріңіз.
- Құрылғыны немесе ток сымын суға немесе басқа сұйықтыққа батыруға болмайды.
- Құрылғының кез келген бөлігін тазалау үшін ағартқыш немесе алкоголь сияқты абразивті, агрессивті немесе тұтанғыш тазалағыш заттарды ешқашан пайдаланбаңыз.
- Тек алдын ала тазалау сүзгісін және NanoCloud айналмалы ылғалдандыру тампонын жууға болады. Nano қорғаныс сүзгісін жууға және шаңсорғышпен тазалауға болмайды.

## Тазалау кестесі

Жиілік	Тазалау әдісі
Қажет болғанда	Құрылғының корпусын құрғақ шүберекпен сүртіңіз.
Апта сайын	Су ыдысын, су науасын және NanoCloud айналмалы ылғалдандыру тампонын шайыңыз.
Тазалау белгішесі  жанған кезде	Алдын ала тазалау сүзгісін тазалаңыз. NanoCloud бұрылыс ылғалдандыру сүзгісі қағын сумен және ақ сірке сумен немесе лимон қышқылымен кетіріңіз.

## Құрылғының корпусын тазалау

Шаң жиналмау үшін құрылғының ішін және сыртын уақытылы түрде тазалаңыз.

- 1 Құрылғы корпусының шаңын жұмсақ, құрғақ шүберекпен сүртіп алыңыз.
- 2 Ауа шығысын жұмсақ құрғақ матамен тазалаңыз.

## Су ыдысын, су науасын және NanoCloud айналмалы ылғалдандыру тампонын тазалау

### Есте сақтаңыз

- Таза сақтау үшін су ыдысын, су науасын және NanoCloud айналмалы ылғалдандыру тампонын апта сайын тазалаңыз.

- 1 Су ыдысын тартып алыңыз ( 8 сур.).
- 2 Су науасын тартып алыңыз ( 29 сур.).
- 3 Тампон дөңгелегін тампон тірегінен алыңыз ( 30 сур.).
- 4 Су ыдысын, су науасын және NanoCloud айналмалы ылғалдандыру тампонын ағын су астында шайыңыз.

### Есте сақтаңыз

- Тазалау барысында NanoCloud айналмалы ылғалдандыру тампоны дөңгелегін алмаңыз.
- NanoCloud айналмалы ылғалдандыру тампонын қырмаңыз немесе тікелей күн сәулесі астына қойыңыз.
- Қажет болса, су ыдысын және су науасын тазалау үшін жұмсақ жуғыш затты пайдаланыңыз. Мұндай жағдайда су ыдысын және су науасын толығымен шайыңыз.

- 5 Су ыдысы мен су науасы сыртын құрғатып сүртіңіз.
- 6 Тампон дөңгелегін тампон тірегіне салыңыз ( 11 сур.).

### Есте сақтаңыз

- Тампон дөңгелегін тампон тірегіне салу кезінде тампон дөңгелегіндегі проекциялар тиісті ойықтарда жатқанын тексеріңіз.

- 7 Су ыдысын құрылғыға салыңыз ( 12 сур.).
- 8 Су науасын құрылғыға салыңыз ( 16 сур.).

## Алдын ала тазалау сүзгісін тазалау

Сүзгінің ескерту шамының күйі	Мынаны бақылайды
Тазалау шамы  қосылады ( 31 сур.)	Алдын ала тазалау сүзгісін тазалау

### Есте сақтаңыз

- Тек алдын ала тазалау сүзгісін және NanoCloud айналмалы ылғалдандыру тампонын жууға болады. Nano қорғаныс сүзгісін жууға болмайды.

- 1 Құрылғыдан босату үшін артқы тақтаның үстіңгі бөлігін тартыңыз (31 сур.).
- 2 Алдын ала тазалау сүзгісін алу үшін екі қысқышты төмен басыңыз және сүзгіні өзіңізге қарай тартыңыз (32 сур.).
- 3 Алдын ала тазалау сүзгісін ағын судың астында жуыңыз. Алдын ала тазалау сүзгісі өте лас болса, шаңды кетіру үшін жұмсақ шетканы пайдаланыңыз (33 сур.).
- 4 Алдын ала тазалау сүзгісін ауада құрғатыңыз.

### Есте сақтаңыз

- Алдын ала тазалау сүзгісі толықтай құрғақ екендігін тексеріңіз. Әлі де дымқыл болса, бактерия көбейіп, алдын ала тазалау сүзгісінің жарамдылық мерзімін қысқартуы мүмкін.

- 5 Алдын ала тазалау сүзгісі толығымен құрғатылған кезде оны артқы тақтаға салыңыз (34 сур.).
- 6 Алдын ала тазалау сүзгісін тазалау уақытын қайта орнату үшін қайта орнату түймесін  3 секунд басып тұрыңыз (35 сур.).

## NanoCloud айналмалы ылғалдандыру тампонының қағын тазалау

Сүзгінің ескерту шамының күйі	Мынаны бақылайды
Тазалау шамы  қосылады (31 сур.)	NanoCloud айналмалы ылғалдандыру тампонының қағын тазалау

- 1 Су ыдысын тартып алыңыз (8 сур.).
- 2 Су науасын тартып алыңыз (29 сур.).
- 3 Тампон дөңгелегін тампон тірегінен алыңыз (30 сур.).
- 4 NanoCloud бұрылыс ылғалдандыру сүзгісін тазалау агентіне (мысалы, араластырылған ақ сірке суы, лимон қышқылы ерітіндісі) екі сағатқа малып алыңыз.

### Есте сақтаңыз

- Жұмсақ немесе қышқыл тазалау құралын пайдаланыңыз
  - Ақ сірке суын (5% сірке қышқылы) тең мөлшерді сумен араластырыңыз
  - 4 л су + 24 г сірке қышқылы
- Егер сүзгіде ақ шөгінді (қақ) болса, ақ шөгінділері бар жағын суға батырыңыз.
- Қақтан кетіру кезінде NanoCloud бұрылыс ылғалдандыру сүзгісін дөңгелектен шешпеңіз.

- 5 NanoCloud бұрылыс ылғалдандыру сүзгісін ерітіндіге 2 сағатқа малыңыз (36 сур.).
- 6 Сірке суының қалдықтарын шаю үшін NanoCloud айналмалы ылғалдандыру тампонын шүмек астында шайыңыз. Шаю барысында алды мен артын шаю үшін тампонды айналдырыңыз (37 сур.).



- 7 NanoCloud айналмалы ылғалдандыру тампонын ауамен құрғатыңыз (38 сур.).

 Есте сақтаңыз

- NanoCloud айналмалы ылғалдандыру тампонын тікелей күн сәулесі астында қалдырмаңыз.

- 8 NanoCloud айналмалы ылғалдандыру тампонын тазалау уақытын қайта орнату үшін қайта орнату түймесін  3 секунд басып тұрыңыз (35 сур.).

## 6 Сүзгілерді ауыстыру

### Ауа сапасын басқару жүйесін блоктау сигналдарының мағынасы

Құрылғы нанодеңгейдегі қорғаныс сүзгісі немесе ылғалдандырғыш сүзгі ластанатын жағдайлар үшін, ауа сапасын басқару жүйесін блоктау функциясымен жабдықталған. Бұл жүйе сүзгілердің күйін бақылап, құрылғының оңтайлы жұмыс істеуін қамтамасыз етеді. Сүзгілердің қызмет ету мерзімі аяқталған кезде және ауыстыру қажет жағдайда, сүзгіні ауыстыру шамы  жыпылықтай бастайды.

Егер сүзгілерді уақытылы ауыстырмасаңыз, құрылғы жұмысы тоқтап, құлыпталады.

### Nano қорғаныс сүзгісін ауыстыру

 Есте сақтаңыз

- Nano қорғаныс сүзгісін жууға және шаңсорғышпен тазалауға болмайды.

Сүзгінің ескерту шамының күйі	Мынаны бақылайды
Сүзгіні ауыстыру шамы  жана бастайды (39 сур.)	Nano қорғаныс сүзгісін ауыстыру

- 1 Пайдаланылған Nano қорғаныс сүзгісін құрылғыдан алып тастаңыз (40 сур.).

## Есте сақтаңыз

- Жәшікке салынған сүзгіге қол тигізуге немесе оны иіскеуге болмайды, себебі онда ауадағы ластағыштар жиналған.
- Пайдаланылған сүзгілерді алып тастаған соң қолыңызды жуыңыз.

- 2 Жаңа Nano қорғаныс сүзгісінің барлық бума материалын алып тастаңыз (5 сур.).
- 3 Жаңа Nano қорғаныс сүзгісін құрылғыға салыңыз (6 сур.).
- 4 Nano қорғаныс сүзгісін тазалау уақытын қайта орнату үшін қайта орнату түймесін  3 секунд басып тұрыңыз (35 сур.).

## NanoCloud айналмалы ылғалдандыру тампонын ауыстыру

Сүзгінің ескерту шамының күйі	Мынаны бақылайды
Сүзгіні ауыстыру шамы  жана бастайды (39 сур.)	NanoCloud айналмалы ылғалдандыру тампонын ауыстыру

- 1 Тампон дөңгелегін тампон тірегінен алыңыз (30 сур.).
- 2 Дөңгелек шетіндегі құлыптарды босатыңыз (41 сур.).
- 3 Тампонды дөңгелектен босату үшін тақтаның басқа жағындағы бекітілген құрамдас бөліктерді ұстаңыз (42 сур.).
- 4 Пайдаланылған NanoCloud айналмалы ылғалдандыру тампонын алып тастаңыз (43 сур.).
- 5 Жаңа NanoCloud айналмалы ылғалдандыру тампонының барлық бума материалын алып тастаңыз (44 сур.).

- 6 NanoCloud айналмалы ылғалдандыру тампонын дөңгелекке салып, тампон дөңгелегіне құлыптарды бекітіңіз (45 сур.).

- 7 Тампон дөңгелегін тампон тірегіне салыңыз (11 сур.).

## Есте сақтаңыз

- Тампон дөңгелегін тампон тірегіне салу кезінде тампон дөңгелегіндегі проекциялар тиісті ойықтарда жатқанын тексеріңіз.

- 8 Су науасын және су ыдысын құрылғыға кері салыңыз.
- 9 NanoCloud айналмалы ылғалдандыру тампонының қызмет мерзімі санағышын қайта орнату үшін қайта орнату түймесін  3 секунд басып тұрыңыз (35 сур.).



## Бактерияға қарсы картриджді ауыстыру (тек HU5931)



Су науасында бактериялар пайда болуының алдын алу үшін бактерияға қарсы картриджді кемінде жылына бір рет ауыстырып тұру керек.

- 1 Ескі бактерияға қарсы картриджді су науасынан тартып алыңыз (46 сур.).
- 2 Жаңа бактерияға қарсы бума материалдарын алып тастаңыз (47 сур.).
- 3 Жаңа бактерияға қарсы картриджді су науасындағы ойыққа салыңыз (48 сур.).
- 4 Су науасын және су ыдысын құрылғыға кері салыңыз.

## 7 Ақаулықтарды жою

Бұл тарауда құрылғыда орын алуы мүмкін ең көп кездесетін ақаулықтар жинақталған. Егер төменде берілген ақпарат көмегімен ақаулық жойылмаса, еліңіздегі тұтынушыларды қолдау орталығына хабарласыңыз.

Ақаулық	Мүмкін шешімі
Құрылғы розеткаға қосылған болса да жұмыс істемейді.	<ul style="list-style-type: none"><li>• Сүзгіні ауыстыру шамы  жанды, бірақ Nano қорғаныс сүзгісі ауыстырылмады және құрылғы енді құлыпталады. Мұндай жағдайда сүзгіні ауыстырып, қызмет ету мерзімі санағышын қалпына келтіріңіз.</li><li>• Су толтыру шамы  жыпылықтайды. Су ыдысы дұрыс орнатылғанын және су ыдысында жеткілікті су бар екендігін тексеріңіз.</li></ul>
Құрылғы қосылып тұрса да, жұмыс істемейді.	Құрылғы жұмыс істейді, бірақ түймелер жауап бермейді. Балалардан қорғау құлпының қосылып тұрғанын тексеріңіз.
NanoCloud айналмалы ылғалдандыру тампонындағы ақ шөгінділер болады.	Жиналған ақ зат қақ деп аталады және судағы минералдардан тұрады. NanoCloud айналмалы ылғалдандыру тампонына жиналған қақ ылғалдандыру сапасына әсер еткенімен, денсаулыққа зиян тигізбейді. Пайдаланушы нұсқаулығында берілген тазарту бойынша нұсқауларды орындаңыз.
Ауа шығысынан ауа шықпайды.	Құрылғыны қуат көзіне жалғап, қосыңыз.
Ауа шығысынан келетін ауа ағыны алдыңғыдан әлдеқайда әлсіздеу.	<ul style="list-style-type: none"><li>• Алдын ала тазалау сүзгісі ластанған. Алдын ала тазалау сүзгісін тазалаңыз («Тазалау» тарауын көріңіз).</li><li>• Nano қорғаныс сүзгісінің барлық бума материалы тасталғанын тексеріңіз.</li></ul>
Мақсатты ылғалдылық деңгейіне жету ұзақ уақыт алуы мүмкін.	NanoCloud технологиясы бөлмеге су буын бірқалыпты таратады. Құрғақ жағдайларда ауаны тазалау құралы ылғалы қабырғалармен, жиһазбен және басқа бөлмедегі элементтермен сіңіріледі. Құрғақ сыртқы ауаны желдету мақсатты ылғалдылыққа жету уақытын арттырады.

Ақаулық	Мүмкін шешімі
Құрылғыдан будың шыққаны көрінбейді. Ол жұмыс істеп жатыр ма?	Бу өте таза болса, ол көзге көрінбейді. Құрылғыда су буын түзбей шығатын саңылау аумағынан пайдалы ылғалды ауаны шығаратын NanoCloud ылғалдандыру технологиясы бар. Сол себепті, ылғалды көру мүмкін емес.
Құрылғыдан жағымсыз иіс шығады.	Құрылғыны алғаш қолданғанда одан пластмассаның иісі шығуы мүмкін. Бұл әдеттегі нәрсе. Алайда, құрылғыдан күйген иіс шықса, Philips сатушысына немесе рұқсат етілген Philips қызмет көрсету орталығына хабарласыңыз. Сүзгілердің бірі лас болған кезде құрылғыдан жағымсыз иіс шығуы мүмкін. Осындай жағдайда, тиісті сүзгіні тазартыңыз немесе ауыстырыңыз.
Құрылғының дыбысы өте қатты шығады.	<ul style="list-style-type: none"> <li>• Сүзгілерден барлық бума материалдарды алып тастамағансыз. Барлық орауыш материалдарды алып тастағаныңызды тексеріңіз.</li> <li>• Желдеткіш жылдамдығын төменірек желдеткіш жылдамдығының деңгейіне ауыстырыңыз.</li> </ul>
Құрылғы әлі де сүзгіні ауыстыру қажеттігін көрсетіп тұр, бірақ мен ауыстырып қойғанмын.	Яғни, қайта орнату түймесі  дұрыс басылып тұрылмаған. Құрылғыны розеткаға қосып, қосу үшін  түймесін басып, қайта орнату түймесін  3 секунд бойы басып тұрыңыз.

## 8 Кепілдік және қызмет көрсету

Егер ақпарат қажет болса немесе мәселеніз болса, [www.philips.com](http://www.philips.com) мекенжайындағы Philips веб-сайтына кіріңіз, не болмаса еліңіздегі Philips тұтынушыларды қолдау орталығына (оның телефон нөмірін дүниежүзілік кепілдік парақшасына таба аласыз) хабарласыңыз. Егер еліңізде тұтынушыларға қолдау көрсету орталығы болмаса, онда жергілікті Philips компаниясының дилеріне барыңыз.

### Бөлшектерге және қосалқы құралдарға тапсырыс беру

Егер бөлшекті ауыстырғыңыз келсе не қосалқы бөлшекті сатып алғыңыз келсе, Philips сатушысына барыңыз не [www.philips.com/support](http://www.philips.com/support) сайтына кіріңіз.

Егер бөлшектерді сатып алуда мәселелер туында, еліңіздегі Philips тұтынушыларды қолдау орталығына (оның телефон нөмірі дүниежүзілік кепілдік парақшасында берілген) хабарласыңыз.

## 9 Ескертулер

### Электромагниттік өрістер (ЭМӨ)

Осы Philips құрылғысы электромагниттік өрістерге қатысты барлық қолданыстағы стандарттар мен ережелерге сәйкес келеді.

### Электромагниттік өріспен (ЭМӨ) сәйкестік

Koninklijke Philips N.V. тұтынушыларға арналған, басқа электрондық құрылғылар сияқты, негізінде, электр магнитті сигналдар шығаратын және қабылдайтын қабілеті бар көп өнімдер жасайды және сатады.

Philips компаниясының негізгі жұмыс ұстанымдарының бірі өнімдер үшін бүкіл қажетті денсаулық және қауіпсіздік шараларын сақтау, қолданыстағы барлық заң талаптарына сәйкес болу және өнімдерді жасау кезінде қолданылатын ЭМӨ стандарттарын ұстану болып табылады.

Philips денсаулыққа кері әсерлерді тигізбейтін өнімдерді әзірлеуге, жасауға және нарыққа шығаруға міндетті. Өнімдер арналған мақсаты бойынша дұрыс қолданылғанда, Philips компаниясы олардың қазіргі таңдағы ғылыми дәлелдерге сәйкес пайдалануға қауіпсіз екенін растайды.

Philips компаниясы халықаралық ЭМӨ және қауіпсіздік стандарттарын дамытуда белсенді рөл атқарады, сондықтан өз өнімдеріне бірінші болып енгізу үшін стандартизациядағы болашақ жетілдірулерді болжауға мүмкіндік береді.

## Өңдеу



Бұл таңба осы өнімді қалыпты тұрмыстық қалдықпен тастауға болмайтынын білдіреді (2012/19/EU).

Электр және электрондық өнімдердің қалдықтарын бөлек жинау жөніндегі еліңіздің ережелерін сақтаңыз. Қоқысқа дұрыс тастау қоршаған ортаға және адам денсаулығына тиетін зиянды әсерлердің алдын алуға көмектеседі.

# EAC



Ауаны ылғалдандырғыштар электр функциясы бар сүзу (ауа жуғыш)

HU5930

220-240V~ 50Hz 11W

HU5931

220-240V~ 50Hz 16W

Өндіруші:

“Филипс Консьюмер Лайфстайл Б.В.”,  
Туссендиелен 4, 9206 АД, Драхтен,  
Нидерланды

Ресей және Кедендік Одақ территориясына импорттаушы:

"Филипс" ЖШҚ, Ресей Федерациясы, 123022  
Мәскеу қаласы, Сергей Макеев көшесі, 13-үй,  
тел. +7 495 961-1111

Қазақстан Республикасында сатып алынған тауарға қатысты шағымдарды қабылдайтын заңды тұлға: «Филипс Қазақстан» ЖШС  
Манас көшесі, 32А, 503-кеңсе, 050008,  
Алматы қаласы, Қазақстан

Юр. лицо принимающее претензии в отношении товара, приобретенного на территории Республики Казахстан: ТОО «Филипс Қазақстан» ул.Манаса, 32А офис 503, 050008 Алматы, Казахстан

Тұрмыстық қажеттіліктерге арналған  
Құрылғының жасалған күнін өнімнен табуға болады.

Қытайда жасалған

Сақтау шарттары, пайдалану

Температурасы: 0°C - 35°C

Ылғалдылығы: 20% - 75%

Атмосфералық қысымы: 85-109 кПа

# Contents

<b>1</b>	<b>Внимание</b>	<b>38</b>
	Безопасность	38
<b>2</b>	<b>Мойка воздуха</b>	<b>42</b>
	Описание прибора (рис. ①)	42
	Описание элементов управления (рис. ②)	42
<b>3</b>	<b>С чего начать</b>	<b>43</b>
	Установка фильтра с защитой на наноуровне	43
	Подготовка к увлажнению воздуха	43
<b>4</b>	<b>Использование прибора</b>	<b>44</b>
	Включение и выключение	44
	Настройка уровня влажности	44
	Изменение скорости вентилятора	45
	Установка таймера	45
	Установка блокировки от детей	45
	Использование функции включения/выключения подсветки	45
	Уровень воды	46

<b>5</b>	<b>Очистка</b>	<b>46</b>
	График очистки	46
	Очистка корпуса прибора	47
	Очистка резервуара для воды, поддона для воды и вращающегося увлажняющего фильтра NanoCloud	47
	Очистка фильтра предварительной очистки	47
	Очистка от накипи вращающегося увлажняющего фильтра NanoCloud	48
<b>6</b>	<b>Замена фильтров</b>	<b>49</b>
	Значение сигналов блокировки системы контроля качества воздуха	49
	Замена фильтра с защитой на наноуровне	49
	Замена вращающегося увлажняющего фильтра NanoCloud	50
	Замена антибактериального картриджа (только HU5931)	50
<b>7</b>	<b>Устранение неисправностей</b>	<b>51</b>
<b>8</b>	<b>Гарантия и обслуживание</b>	<b>53</b>
	Заказ запчастей и аксессуаров	53
<b>9</b>	<b>Примечания</b>	<b>53</b>
	Электромагнитные поля (ЭМП)	53
	Утилизация	54

# 1 Внимание

---

## Безопасность

Перед эксплуатацией прибора внимательно ознакомьтесь с настоящим руководством и сохраните его для дальнейшего использования в качестве справочного материала.

### Опасно!

- Во избежание поражения электрическим током и/или риска возгорания избегайте попадания на прибор воды, других жидкостей или огнеопасных растворителей.
- Во избежание поражения электрическим током и/или риска возгорания запрещается очищать прибор водой или другими жидкостями или (огнеопасными) растворителями.
- Запрещается распылять легковоспламеняющиеся вещества, такие как инсектициды или духи, вблизи прибора.
- Вода в резервуаре для воды не пригодна для питья. Запрещается пить эту воду, а также добавлять ее в корм животным и использовать

для полива растений. Для слива воды из резервуара используйте сливное отверстие.

### Предупреждение

- Перед подключением прибора убедитесь, что напряжение, указанное внизу на задней панели прибора, соответствует напряжению местной электросети.
- В случае повреждения шнура питания его необходимо заменить. Чтобы обеспечить безопасную эксплуатацию прибора, заменяйте шнур только в авторизованном сервисном центре Philips или в сервисном центре с персоналом аналогичной квалификации.
- Запрещено пользоваться прибором, если сетевая вилка, сетевой шнур или сам прибор повреждены.
- Дети старше 8 лет и лица с ограниченными возможностями сенсорной системы или ограниченными умственными или физическими способностями, а также лица с недостаточным опытом и знаниями могут



пользоваться этим прибором под присмотром или после получения инструкций о безопасном использовании прибора и потенциальных опасностях. Дети могут осуществлять очистку и уход за прибором только под присмотром взрослых.

- Не позволяйте детям играть с прибором.
- Не блокируйте отверстия для входа и выхода воздуха, то есть не ставьте предметы перед этими отверстиями.
- Запрещается употреблять в пищу и играть с антибактериальным картриджем (только **HU5931**).

### **Внимание!**

- Прибор не заменяет полноценную систему вентиляции, регулярную уборку пылесосом или кухонную вытяжку.
- В случае если подключение сетевой розетки произведено неправильно, сетевая вилка прибора будет нагреваться. Прибор следует подключать к исправной сетевой розетке.

- Используйте и устанавливайте прибор на сухой, горизонтальной, ровной и устойчивой поверхности.
- Между стеной, задней и боковыми панелями прибора должно оставаться не менее 20 см свободного пространства, а над прибором — не менее 30 см.
- Не ставьте на прибор посторонние предметы и не садитесь на него.
- Во избежание попадания конденсата на прибор не устанавливайте его непосредственно под кондиционером.
- Перед включением прибора убедитесь, что все фильтры установлены правильно.
- Используйте только оригинальные фильтры Philips, разработанные для данной модели. Использование других фильтров не рекомендуется.
- Оберегайте прибор (в частности, отверстия для входа и выхода воздуха) от ударов твердыми предметами.

- Поднимайте и перемещайте прибор только за ручки, расположенные по бокам прибора.
- Во избежание травм и повреждения прибора не вставляйте пальцы и другие предметы в отверстия для выхода и входа воздуха.
- Не используйте прибор, если в помещении применялся дымовой инсектицид, а также в местах, где присутствует масляный туман, горящие курительницы и газообразные химические отходы.
- Не используйте прибор рядом с газовым оборудованием, нагревательными устройствами или каминами.
- Обязательно отключайте прибор от электросети после использования, а также перед очисткой, наполнением водой или обслуживанием.
- Не используйте прибор в помещениях с резкими перепадами температуры, так как это может вызвать конденсацию влаги внутри прибора.
- Для предотвращения помех устанавливайте прибор на расстоянии не менее 2 м от электрооборудования, в котором используются радиоволны, например телевизоров, радиоприемников или часов с радиоуправлением.
- Если прибор не используется в течение длительного периода времени, на фильтрах могут скопиться бактерии. Проверяйте фильтры после длительных периодов простоя. Если фильтры сильно загрязнены, замените их (см. главу "Замена фильтров").
- Прибор предназначен исключительно для домашнего применения при нормальных условиях эксплуатации.
- Не используйте прибор в условиях повышенной влажности или при высоких температурах, например в ванной, туалете или на кухне.
- Прибор не нейтрализует угарный газ (CO) и радон (Rn). Прибор нельзя использовать в качестве защитного устройства в случае возгорания или аварийного выброса химических веществ.

- В гигиенических целях резервуар для воды необходимо очищать ежедневно.
- Наполняйте резервуар для воды только холодной водопроводной водой. Не используйте грунтовые воды или горячую воду.
- Не наливайте в резервуар для воды ничего кроме чистой воды. Не добавляйте в резервуар для воды духи.
- Если функция увлажнения не использовалась в течение долгого времени, очистите резервуар для воды и вращающийся диск с увлажняющим фильтром NanoCloud и высушите вращающийся увлажняющий фильтр NanoCloud.
- Если прибор необходимо переместить, сначала отключите его от источника питания. Затем опустошите резервуар и поддон для воды. Держите прибор горизонтально за ручки с двух сторон.
- Отключайте прибор от электросети во время наполнения и очистки.

## 2 Мойка воздуха

Поздравляем с покупкой и приветствуем вас в клубе Philips!

Чтобы воспользоваться всеми преимуществами поддержки Philips, зарегистрируйте продукт на веб-сайте [www.Philips.com/welcome](http://www.Philips.com/welcome).

Благодаря мойке воздуха Philips ваш дом будет наполнен свежим, увлажненным и здоровым воздухом. В нем используется безопасная для здоровья современная система испарения воды с технологией NanoCloud: специальный увлажняющий фильтр насыщает сухой воздух молекулами воды, не создавая влажного пара.

Увлажняющий фильтр также очищает воду от бактерий, известкового налета и других загрязняющих частиц. Прибор наполняет дом свежим увлажненным воздухом. Проблема сухого воздуха в зимнее время или в помещении, где работает кондиционер, теперь решена.

Перед эксплуатацией прибора внимательно ознакомьтесь с настоящим руководством и сохраните его для дальнейшего использования в качестве справочного материала.

### Описание прибора (рис. ①)

- A Панель управления
- B Емкость для воды
- C Крепление для увлажняющего фильтра
- D Поддон с водой
- E Вращающийся увлажняющий фильтр NanoCloud (FY5156)
- F Диск увлажняющего фильтра
- G Антибактериальный картридж (FY5131) (только HU5931)
- H Задняя панель
- I Фильтр предварительной очистки
- J Фильтр с защитой на наноуровне (FY1114)
- K Отверстие для выхода воздуха

### Описание элементов управления (рис. ②)

- L Кольцо светового индикатора влажности воздуха (только HU5931)
- M Кнопка блокировки от детей
- N Кнопка таймера
- O Кнопка выбора скорости вентилятора
- P Кнопка Вкл/Выкл
- Q Кнопка индикации уровня влажности
- R Кнопка индикации температуры
- S Кнопка включения/выключения подсветки
- T Дисплей
- U Кнопка перезагрузки

## 3 С чего начать

### Установка фильтра с защитой на наноуровне

Прибор поставляется с установленным фильтром с защитой на наноуровне. Перед использованием прибора удалите упаковку с фильтра. Извлеките фильтр с защитой на наноуровне, снимите упаковочный материал и установите обратно в прибор, как описано ниже.

#### Примечание

- Сторона с ярлыком должна быть направлена на вас.
- Фильтр предварительной очистки установлен за задней панелью.

- 1 Потяните верхнюю часть задней панели на себя, чтобы снять ее с прибора (рис. ③).
- 2 Извлеките фильтр с защитой на наноуровне из прибора (рис. ④).
- 3 Снимите упаковочный материал с фильтра с защитой на наноуровне (рис. ⑤).
- 4 Установите фильтр с защитой на наноуровне обратно в прибор (рис. ⑥).
- 5 Чтобы установить обратно заднюю панель, сначала прикрепите панель к нижней части прибора, затем надавите на верхнюю часть панели по направлению к прибору (рис. ⑦).

### Подготовка к увлажнению воздуха

- 1 Извлеките резервуар для воды (рис. ⑧).
- 2 Извлеките поддон для воды (рис. ⑨).
- 3 Снимите упаковочный материал с вращающегося увлажняющего фильтра NanoCloud (рис. ⑩).

#### Примечание

- Увлажняющий фильтр был установлен на диск на заводе .

- 4 Установите диск увлажняющего фильтра на крепление для фильтра (рис. ⑪).



#### Примечание

- При установке диска увлажняющего фильтра в крепление для фильтра убедитесь, что выступы на диске совмещены с соответствующими пазами.

- 5 Установите поддон для воды обратно в прибор (рис. ⑫).
- 6 Открутите крышку резервуара для воды, повернув ее против часовой стрелки (рис. ⑬).
- 7 Наполните резервуар для воды холодной водопроводной водой (рис. ⑭).
- 8 Надежно закрутите верхнюю крышку резервуара для воды, повернув ее по часовой стрелке (рис. ⑮).
- 9 Установите резервуар для воды обратно в прибор (рис. ⑯).

## 4 Использование прибора



### Включение и выключение

- 1 Подключите сетевую вилку к электророзетке.
  - ↳ Прибор подаст звуковой сигнал. Загорятся и погаснут все индикаторы (для **HU5931**).
- 2 Коснитесь , чтобы включить прибор (рис. [17](#)).
  - ↳ По умолчанию на приборе установлен автоматический режим для скорости вентилятора, настройка уровня влажности по умолчанию — "■ ■".
  - ↳ Текущий уровень влажности воздуха будет отображен на экране.
- 3 Коснитесь и удерживайте  в течение трех секунд, чтобы выключить прибор (рис. [18](#) & [19](#)).

#### Примечание

- После отключения прибора с помощью кнопки включения/выключения  при следующем включении прибор будет работать в соответствии с последними выбранными настройками (при условии, что прибор не был отключен от сети).

#### Совет

- Коснитесь кнопки включения/выключения подсветки , чтобы включить или выключить подсветку индикаторов и экрана дисплея.
- Коснитесь один раз кнопки температуры , и на экране будет отображаться текущая температура воздуха в течение 3 секунд. После этого будет отображен текущий уровень влажности (рис. [20](#)).

### Настройка уровня влажности

- 1 Последовательно нажимая кнопку увлажнения , установите нужный уровень влажности воздуха: 40 %, 50 % или 60 % (рис. [21](#)).

#### Примечание

- При выборе уровня влажности "■ ■" кольцо светового индикатора уровня влажности погаснет. Прибор продолжает увлажнять воздух в комнате, пока значение не достигнет уровня 70 % отн. влажн.
- В автоматическом режиме по достижении выбранного уровня влажности прибор будет работать на скорости вентилятора 1. В ручном режиме прибор продолжит работать на заданной скорости вентилятора.
- По достижении выбранного уровня влажности диск увлажняющего фильтра перестает вращаться. Он снова начнет вращаться, когда влажность опустится ниже выбранного уровня.
- Чтобы быстро повысить уровень влажности, выберите более высокую скорость работы вентилятора.
- Кольцо индикатора влажности воздуха сообщает, если достигнут установленный уровень влажности (для **HU5931**). Оно загорается синим светом, если установленный уровень влажности достигнут, и красным светом, если влажность ниже установленного уровня.

## Изменение скорости вентилятора

### Автоматический режим (A)

В автоматическом режиме на приборе устанавливается скорость работы вентилятора, соответствующая влажности воздуха.

- 1 Коснитесь кнопки выбора скорости вентилятора (⊗), чтобы выбрать автоматический режим (A) (рис. (22)).

### Ручной

- 1 Последовательно нажимайте кнопку выбора скорости вентилятора (⊗), чтобы выбрать нужную скорость вентилятора (1, 2, 3 или 4) (рис. (23)).



#### Примечание

- Скорость 4 доступна только для модели HU5931.

## Установка таймера

С помощью таймера можно задать длительность работы прибора в часах. По истечении установленного периода прибор выключится автоматически.

- 1 Выберите время работы прибора (в часах), последовательно нажимая кнопку таймера (⌚) (рис. (24)).
  - ↳ Таймер позволяет установить длительность работы от 1 до 8 часов.

Для отключения таймера последовательно нажимайте кнопку таймера (⌚), пока на экране не появится индикация - - (рис. (25)).

## Установка блокировки от детей

- 1 Для активации блокировки от детей нажмите и удерживайте кнопку блокировки от детей (🔒) в течение 3 секунд (рис. (26) и (27)).
  - ↳ На экране отображается "L" и прибор подает звуковой сигнал.
  - ↳ На модели HU5931 значок блокировки от детей (🔒) мигает 3 раза.
  - ↳ При включении блокировки от детей все другие кнопки блокируются.
- 2 Для отключения блокировки от детей повторно нажмите и удерживайте кнопку блокировки от детей (🔒) в течение 3 секунд.

## Использование функции включения/выключения подсветки

При помощи кнопки включения/выключения подсветки можно при необходимости включать и выключать экран, индикатор влажности воздуха и подсветку кнопок.

- 1 Коснитесь кнопки включения/выключения подсветки (💡) один раз, чтобы отключить все индикаторы.
  - ↳ Все кнопки отключены, кроме кнопок (⏻) и (💡) (для HU5931).
- 2 Еще раз коснитесь кнопки включения/выключения подсветки (💡), чтобы снова включить все индикаторы.

## Уровень воды

Уровень воды в резервуаре виден через окошко объема воды на резервуаре.

Когда в резервуаре слишком мало воды, мигает индикатор наполнения резервуара , сообщающий о необходимости наполнить резервуар (рис. 28).

### Примечание

- Когда в резервуаре нет воды, диск увлажняющего фильтра перестает вращаться. В автоматическом режиме прибор будет работать на скорости вентилятора 1. В ручном режиме прибор продолжит работать на заданной скорости вентилятора. Когда резервуар будет снова наполнен водой, диск увлажняющего фильтра начнет вращаться.

## 5 Очистка

### Примечание

- Перед очисткой прибора всегда отсоединяйте его от электросети.
- Запрещается погружать прибор в воду и другие жидкости.
- Запрещается использовать для очистки деталей прибора губки с абразивным покрытием, абразивные чистящие средства или легковоспламеняющиеся жидкости типа хлора или спирта.
- Мыть можно только фильтр предварительной очистки и вращающийся увлажняющий фильтр NanoCloud. Фильтр с защитой на наноуровне нельзя мыть или чистить пылесосом.

## График очистки

Частота	Способ очистки
По мере необходимости	Протирайте корпус прибора мягкой сухой тканью.
Раз в неделю	Промойте резервуар для воды, поддон для воды и вращающийся увлажняющий фильтр NanoCloud.
Если загорается значок очистки 	Проведите очистку фильтра предварительной очистки.
	Очистите вращающийся увлажняющий фильтр NanoCloud от накипи с помощью воды и белого уксуса или лимонной кислотой.



## Очистка корпуса прибора

Во избежание скопления пыли регулярно проводите очистку внутренних и внешних поверхностей прибора.

- 1 Стирайте пыль с корпуса прибора сухой мягкой тканью.
- 2 Протрите отверстие выхода воздуха мягкой сухой тканью.

## Очистка резервуара для воды, поддона для воды и вращающегося увлажняющего фильтра NanoCloud

### Примечание

- Для поддержания гигиеничности прибора очищайте резервуар для воды, поддон для воды и вращающийся увлажняющий фильтр NanoCloud еженедельно.

- 1 Извлеките резервуар для воды (рис. 8).
- 2 Извлеките поддон для воды (рис. 29).
- 3 Снимите диск увлажняющего фильтра с крепления для фильтра (рис. 30).
- 4 Промойте резервуар для воды, поддон для воды и вращающийся увлажняющий фильтр NanoCloud под струей водопроводной воды.

### Примечание

- Во время очистки не вынимайте вращающийся увлажняющий фильтр NanoCloud из диска.
- Не трите вращающийся увлажняющий фильтр NanoCloud абразивными материалами и не оставляйте его под прямыми солнечными лучами.
- При необходимости для очистки резервуара и поддона для воды используйте мягкое моющее средство. В таком случае тщательно промывайте резервуар и поддон для воды.

- 5 Протрите насухо внешнюю поверхность резервуара и поддона для воды.
- 6 Установите диск увлажняющего фильтра на крепление для фильтра (рис. 11).

### Примечание

- При установке диска увлажняющего фильтра в крепление для фильтра убедитесь, что выступы на диске совмещены с соответствующими пазами.

- 7 Установите поддон для воды обратно в прибор (рис. 12).
- 8 Установите резервуар для воды обратно в прибор (рис. 16).

## Очистка фильтра предварительной очистки

Значение предупреждающих индикаторов фильтра	Рекомендации
Горит индикатор очистки  (рис. 31)	Проведите очистку фильтра предварительной очистки

### Примечание

- Мыть можно только фильтр предварительной очистки и вращающийся увлажняющий фильтр NanoCloud. Фильтр с защитой на наноуровне нельзя мыть.

- 1 Потяните верхнюю часть задней панели на себя, чтобы снять ее с прибора (рис. 3).
- 2 Чтобы извлечь фильтр предварительной очистки, нажмите на два фиксатора и потяните фильтр на себя (рис. 32).
- 3 Промойте фильтр предварительной очистки под струей водопроводной воды. Если фильтр предварительной очистки сильно загрязнен, удалите скопившуюся грязь с помощью мягкой щеточки (рис. 33).
- 4 Высушите фильтр предварительной очистки на открытом воздухе.

### Примечание

- Убедитесь, что фильтр предварительной очистки полностью просох. Установка влажного фильтра предварительной очистки может привести к скоплению бактерий и сокращению срока службы фильтра.

- 5 После того как фильтр предварительной очистки полностью высохнет, установите его обратно на заднюю панель (рис. 34).
- 6 Нажмите и удерживайте кнопку сброса  в течение 3 секунд, чтобы сбросить настройки времени очистки фильтра предварительной очистки (рис. 35).

## Очистка от накипи вращающегося увлажняющего фильтра NanoCloud

Значение предупреждающих индикаторов фильтра	Рекомендации
Горит индикатор очистки  (рис. 31)	Очистите от накипи вращающийся увлажняющий фильтр NanoCloud

- 1 Извлеките резервуар для воды (рис. 8).
- 2 Извлеките поддон для воды (рис. 29).
- 3 Снимите диск увлажняющего фильтра с крепления для фильтра (рис. 30).
- 4 Замотайте вращающийся увлажняющий фильтр NanoCloud в моющем средстве (например, в разбавленном белом уксусе, растворе лимонной кислоты) на два часа.

### Примечание

- Используйте мягкое или кислотное моющее средство
- Смешайте в равных пропорциях белый уксус (5% уксусной кислоты) и воду
- 4 л воды + 24 г лимонной кислоты
- Если на фильтре есть белый налет (накипь), убедитесь, что сторона с налетом погружена в воду.
- Во время очистки от накипи не вынимайте вращающийся увлажняющий фильтр NanoCloud из диска.

- 5 Оставьте вращающийся увлажняющий фильтр NanoCloud отмочать в растворе на 2 часа (рис. 36).
- 6 Сполосните вращающийся увлажняющий фильтр NanoCloud под проточной водой, чтобы удалить остатки уксуса. Во время споласкивания поворачивайте увлажняющий фильтр, чтобы промыть его со всех сторон (рис. 37).
- 7 Высушите вращающийся увлажняющий фильтр NanoCloud на открытом воздухе (рис. 38).

#### Примечание

- Не подвергайте вращающийся увлажняющий фильтр NanoCloud воздействию прямых солнечных лучей.

- 8 Нажмите и удерживайте кнопку сброса  в течение 3 секунд, чтобы сбросить настройки времени очистки вращающегося увлажняющего фильтра NanoCloud (рис. 35).

## 6 Замена фильтров

### Значение сигналов блокировки системы контроля качества воздуха

Прибор оснащен функцией блокировки системы контроля качества воздуха на случай загрязнения фильтра с защитой на наноуровне или увлажняющего фильтра. Данная система следит за состоянием фильтров, обеспечивая оптимальную работу прибора. Когда срок службы фильтров подходит к концу, и они нуждаются в замене, начинает мигать индикатор замены фильтра .

В случае несвоевременной замены фильтров, прибор перестанет работать и заблокируется.

### Замена фильтра с защитой на наноуровне

#### Примечание

- Фильтр с защитой на наноуровне нельзя мыть или чистить пылесосом.

Значение предупреждающих индикаторов фильтра	Рекомендации
Индикатор замены фильтра  начинает мигать (рис. 39)	Замените фильтр с защитой на наноуровне

- 1 Извлеките отслуживший фильтр с защитой на наноуровне из прибора (рис. 40).

### Примечание

- Не прикасайтесь к сетчатой поверхности и не нюхайте фильтр, так как в нем скапливаются загрязняющие воздух частицы.
- Вымойте руки после утилизации отслуживших фильтров.

- 2 Снимите упаковочный материал с нового фильтра с защитой на наноуровне (рис. 5).
- 3 Установите новый фильтр с защитой на наноуровне в прибор (рис. 6).
- 4 Нажмите и удерживайте кнопку сброса  в течение 3 секунд, чтобы сбросить показания счетчика срока службы фильтра с защитой на наноуровне (рис. 35).

## Замена вращающегося увлажняющего фильтра NanoCloud

Значение предупреждающих индикаторов фильтра	Рекомендации
Индикатор замены фильтра  начинает мигать (рис. 39)	Замените вращающийся увлажняющий фильтр NanoCloud

- 1 Снимите диск увлажняющего фильтра с крепления для фильтра (рис. 30).
- 2 Разблокируйте фиксаторы на краю диска (рис. 41).
- 3 Сожмите защелки на другой стороне диска, чтобы достать из него фильтр (рис. 42).
- 4 Извлеките отслуживший вращающийся увлажняющий фильтр NanoCloud (рис. 43).

- 5 Снимите упаковочный материал с нового вращающегося увлажняющего фильтра NanoCloud (рис. 44).
- 6 Установите новый вращающийся увлажняющий фильтр NanoCloud в диск, затем заблокируйте фиксаторы на диске увлажняющего фильтра (рис. 45).
- 7 Установите диск увлажняющего фильтра на крепление для фильтра (рис. 11).

### Примечание

- При установке диска увлажняющего фильтра в крепление для фильтра убедитесь, что выступы на диске совмещены с соответствующими пазами.

- 8 Установите резервуар и поддон для воды обратно в прибор.
- 9 Нажмите и удерживайте кнопку сброса  в течение 3 секунд, чтобы выполнить сброс показаний счетчика срока службы вращающегося увлажняющего фильтра NanoCloud (рис. 35).



## Замена антибактериального картриджа (только HU5931)



Во избежание скопления бактерий в поддоне для воды заменяйте антибактериальный картридж не реже, чем раз в год.

- 1 Извлеките антибактериальный картридж из поддона для воды (рис. 46).
- 2 Снимите упаковочный материал с нового антибактериального картриджа (рис. 47).
- 3 Вставьте новый антибактериальный картридж в паз поддона для воды (рис. 48).
- 4 Установите резервуар и поддон для воды обратно в прибор.

## 7 Устранение неисправностей

В данной главе приведены проблемы, которые наиболее часто возникают при эксплуатации прибора. Если приведенные ниже сведения не помогают устранить проблему, обратитесь в центр поддержки покупателей в вашей стране.

Проблема	Возможное решение
Подключенный к сети прибор не работает.	<ul style="list-style-type: none"><li>• Индикатор замены фильтра  начал мигать, но вы не заменили фильтр с защитой на наноуровне, и теперь прибор заблокирован. В этом случае необходимо заменить фильтр и сбросить показания счетчика срока службы.</li><li>• Мигает индикатор наполнения резервуара . Убедитесь, что резервуар для воды установлен должным образом и в нем достаточно воды.</li></ul>
Включенный прибор не работает.	Прибор работает, но не реагирует на нажатие кнопок. Возможно, включена блокировка от детей.
На вращающемся увлажняющем фильтре NanoCloud появился белый налет.	Белый налет — это минеральные отложения, которые оседают из воды и скапливаются на поверхности. Минеральные отложения на вращающемся увлажняющем фильтре NanoCloud влияют на качество увлажнения, но безопасны для здоровья. Следуйте приведенным в руководстве пользователя инструкциям по очистке.
Из отверстия для выхода воздуха не поступает воздух.	Подключите прибор к источнику питания и включите его.
Существенно снизилась мощность потока воздуха, поступающего из отверстия для выхода воздуха.	<ul style="list-style-type: none"><li>• Загрязнен фильтр предварительной очистки. Очистите фильтр предварительной очистки (см. главу "Очистка").</li><li>• Убедитесь, что с фильтра с защитой на наноуровне снят весь упаковочный материал.</li></ul>

Проблема	Возможное решение
<p>Достижение нужного уровня влажности происходит слишком долго.</p>	<p>С помощью технологии NanoCloud невидимый водяной пар равномерно распределяется по помещению. При высокой сухости воздуха влага из мойки поглощается стенами, мебелью и другими предметами в помещении. Кроме того, сухой воздух с улицы, поступающий при проветривании помещения, увеличивает время достижения установленного уровня влажности.</p>
<p>Не видно, чтобы из прибора выходил пар. Он работает?</p>	<p>Тонкодисперсный пар невидим глазу. Благодаря технологии увлажнения воздуха NanoCloud из прибора поступает чистый увлажненный воздух без образования водяного пара. Поэтому пар невидим.</p>
<p>При работе прибора ощущается странный запах.</p>	<p>В начале эксплуатации прибора может ощущаться странный запах. Это нормально. Однако если прибор выделяет запах гари, обратитесь в местную торговую организацию Philips или авторизованный сервисный центр Philips. Причиной неприятного запаха также может быть загрязненный фильтр. В этом случае проведите очистку или замену соответствующего фильтра.</p>
<p>Прибор работает слишком громко.</p>	<ul style="list-style-type: none"> <li>• Упаковочный материал с фильтров был снят не полностью. Убедитесь, что снят весь упаковочный материал.</li> <li>• Можно выбрать более низкую скорость работы вентилятора.</li> </ul>
<p>На приборе по-прежнему горит индикатор замены фильтра, хотя замена фильтра уже была проведена.</p>	<p>Возможно, вы неправильно удерживали кнопку сброса  нажатой. Подключите прибор к сети, включите его с помощью кнопки , а затем нажмите и удерживайте кнопку сброса  в течение 3 секунд.</p>

## 8 Гарантия и обслуживание

При возникновении проблемы, а также при необходимости получения информации зайдите на веб-сайт компании Philips [www.philips.com](http://www.philips.com) или обратитесь в центр поддержки потребителей в вашей стране (номер телефона центра указан на гарантийном талоне). Если в вашей стране нет центра поддержки потребителей Philips, обратитесь по месту приобретения изделия.

### Заказ запчастей и аксессуаров

При необходимости замены старой или приобретения дополнительной детали посетите торговую организацию Philips или зайдите на веб-сайт [www.philips.com/support](http://www.philips.com/support). Если при заказе запасных частей возникли проблемы, обратитесь в центр поддержки потребителей Philips в вашей стране (номер телефона центра указан на гарантийном талоне).

## 9 Примечания

### Электромагнитные поля (ЭМП)

Этот прибор Philips соответствует всем применимым стандартам и нормам по воздействию электромагнитных полей.

### Соответствие стандартам ЭМП

Koninklijke Philips N.V. производит и продает различные изделия потребительского назначения, которые, как и любые электронные устройства, способны излучать и принимать электромагнитные сигналы.

Одним из ключевых принципов Philips является забота о здоровье и безопасности клиентов, соответствие всем применимым законодательным мерам и существующим стандартам безопасности ЕМФ.

Компания Philips стремится разрабатывать, производить и распространять на рынке продукцию, которая не оказывает вредного влияния на здоровье людей. Philips подтверждает, что при правильной эксплуатации продукция является безопасной, согласно проведенным на сегодняшний день научным исследованиям.

Philips принимает активное участие в развитии международных стандартов ЭМП и стандартов безопасности, что позволяет планировать дальнейшие шаги по развитию стандартизации и интеграции продукции Philips.

## Утилизация



Этот символ означает, что продукт не может быть утилизирован вместе с бытовыми отходами (2012/19/ЕС).

Выполняйте отдельную утилизацию электрических и электронных изделий в соответствии с правилами, принятыми в вашей стране. Правильная утилизация поможет предотвратить негативное воздействие на окружающую среду и здоровье человека.

# EAC



Увлажнитель воздуха электрический с функцией фильтрации (мойка воздуха)

HU5930

220-240V~ 50Hz 11W

HU5931

220-240V~ 50Hz 16W

Изготовитель:

“Филипс Консьюмер Лайфстайл Б.В.”,  
Туссендиен 4, 9206 АД, Драхтен,  
Нидерланды

Импортер на территорию России и  
Таможенного Союза:

ООО "Филипс", Российская Федерация,  
123022 г. Москва, ул. Сергея Макеева, д.13,  
тел. +7 495 961-1111

Импортер на территорию России и  
Таможенного Союза принимает претензии  
потребителей в случаях, предусмотренных  
Законом РФ «О защите прав потребителей»  
07.02.1992 N 2300-1», в отношении товара,  
приобретенного на территории Российской  
Федерации

Для бытовых нужд

Дата изготовления указана на изделии.

Сделано в Китае

Условия хранения, эксплуатации

Температура: от 0 °С до 35 °С

Влажность: 20% - 75%

Атмосферное давление: 85-109 кПа



# Contents

<b>1</b>	<b>Важливо</b>	<b>56</b>
	Безпека	56
<b>2</b>	<b>Очищувач повітря</b>	<b>60</b>
	Огляд виробу (мал. ①)	60
	Огляд елементів керування (мал. ②)	60
<b>3</b>	<b>Підготовка до роботи</b>	<b>61</b>
	Встановлення фільтра NanoProtect	61
	Підготовка до зволоження	61
<b>4</b>	<b>Використання пристрою</b>	<b>62</b>
	Увімкнення та вимкнення	62
	Налаштування рівня вологості	62
	Зміна швидкості вентилятора	63
	Установка таймера	63
	Налаштування функції блокування від дітей	63
	Використання функції увімкнення/вимкнення	63
	Рівень води	64

<b>5</b>	<b>Чищення</b>	<b>64</b>
	Розклад чищення	64
	Чищення корпусу пристрою	65
	Чищення резервуара для води, лотка для води та поворотного тампона зволоження NanoCloud.	65
	Чищення фільтра попереднього очищення	65
	Видалення накипу з поворотного тампона зволоження NanoCloud	66
<b>6</b>	<b>Заміна фільтрів</b>	<b>67</b>
	Пояснення щодо функції блокування для збереження повітря здоровим	67
	Заміна фільтра NanoProtect	67
	Заміна поворотного тампона зволоження NanoCloud	68
	Заміна антибактеріального картриджа (лише HU5931)	68
<b>7</b>	<b>Усунення несправностей</b>	<b>69</b>
<b>8</b>	<b>Гарантія та обслуговування</b>	<b>71</b>
	Замовлення частин та аксесуарів	71
<b>9</b>	<b>Повідомлення</b>	<b>71</b>
	Електромагнітні поля (ЕМП)	71
	Утилізація	72

# 1 Важливо

---

## Безпека

Перед тим як використовувати пристрій, уважно прочитайте цей посібник користувача та зберігайте його для майбутньої довідки.

## Небезпечно

- Щоб запобігти ураженню електричним струмом та/чи виникненню пожежі, уникайте потрапляння води чи іншої рідини або займистого засобу для чищення у пристрій.
- Щоб запобігти ураженню електричним струмом та/чи виникненню пожежі, не мийте пристрій водою чи іншою рідиною або (займистим) миючим засобом.
- Не розпилюйте навколо пристрою жодних займистих матеріалів, наприклад засобів від комах чи пахучих речовин.
- Вода в резервуарі для води не підходить для пиття. Не пийте цю воду та не використовуйте її для годування тварин чи поливання рослин. Коли спорожняєте резервуар для води, виливайте воду в каналізацію.

## Попередження

- Перед тим як під'єднати пристрій до мережі, перевірте, чи збігається напруга, вказана на дні чи задній панелі пристрою, із напругою у мережі.
- Якщо шнур живлення пошкоджено, для уникнення небезпеки його необхідно замінити, звернувшись до сервісного центру, уповноваженого Philips, або фахівців із належною кваліфікацією.
- Не використовуйте пристрій, якщо штекер, шнур живлення чи сам пристрій пошкоджено.
- Цим пристроєм можуть користуватися діти віком від 8 років або більше чи особи із послабленими фізичними відчуттями або розумовими здібностями, чи без належного досвіду та знань, за умови, що користування відбувається під наглядом, їм було проведено інструктаж щодо безпечного користування пристроєм та їх було повідомлено про можливі ризики. Не дозволяйте дітям виконувати чищення та догляд без нагляду дорослих.

- Дорослі повинні стежити, щоб діти не бавилися пристроєм.
- Не блокуйте вхідний та вихідний отвори для повітря, наприклад, розмістивши предмети на вихідному отворі чи перед вхідним отвором.
- Не їжте та не бавтеся антибактеріальним картриджем (лише **HU5931**).

### **Увага!**

- Цей пристрій не заміняє належну вентиляцію, звичайне вакуумне прибирання чи витяжку або вентилятор під час приготування їжі.
- У разі ненадійного з'єднання розетки, яка використовується для живлення пристрою, штекер пристрою нагрівається. Вставляйте пристрій у правильно під'єднану розетку.
- Ставте і використовуйте пристрій на сухій, стійкій, рівній і горизонтальній поверхні.
- Залишайте щонайменше 20 см вільного місця за пристроєм і з обох його сторін, а також щонайменше 30 см вільного місця над ним.
- Не ставте нічого на пристрій і не сідайте на нього.
- Не ставте пристрій безпосередньо під кондиціонером для запобігання скапуванню конденсату на нього.
- Перед тим як вмикати пристрій, перевірте, чи правильно встановлено всі фільтри.
- Використовуйте лише оригінальні фільтри Philips, призначені для цього пристрою. Не використовуйте інших фільтрів.
- Оберегайте пристрій (зокрема, вхідний і вихідний отвори для повітря) від ударів важкими предметами.
- Піднімайте та переміщайте пристрій за допомогою обох ручок на його бічних панелях.
- Для запобігання травмуванню чи збою у роботі пристрою не вставляйте пальці чи предмети у вихідний отвір для повітря чи вхідний отвір для повітря.
- Не використовуйте цей пристрій у приміщенні після застосування димових засобів від комарів, а також у місцях із

залишками мастила, запахами від кадіння чи хімічними випарами.

- Не використовуйте пристрій біля газових пристроїв, обігрівачів чи камінів.
- Від'єднуйте пристрій від електромережі після використання та перед наповненням водою, чищенням або іншим доглядом.
- Не використовуйте пристрій у кімнаті з сильною зміною температури, оскільки це може спричинити утворення конденсату всередині пристрою.
- Для запобігання утворенню перешкод ставте пристрій на відстані принаймні 2 м від електропристроїв, які використовують радіохвилі, наприклад телевізори, радіоприймачі та годинники з радіоуправлінням.
- Якщо пристрій не використовується тривалий час, на фільтрах можуть розмножитися бактерії. Перевіряйте фільтри після тривалої перерви. Якщо

фільтри дуже брудні, замініть їх (див. розділ «Заміна фільтрів»).

- Пристрій призначено виключно для побутового використання за нормальних умов експлуатації.
- Не використовуйте пристрій у вологих середовищах чи в середовищах із високою температурою повітря, наприклад у ванній кімнаті, убиральні чи кухні.
- Пристрій не усуває чадний газ (CO) та радон (Rn). Його неможливо використовувати як захисний пристрій у разі горіння і викиду небезпечних хімічних речовин.
- Чистіть резервуар для води щодня, щоб він був чистим.
- Наповнюйте резервуар для води лише холодною водою з-під крана. Не використовуйте ґрунтову чи гарячу воду.
- Не наповнюйте резервуар для води жодними іншими речовинами, ніж вода. Не наповнюйте резервуар для води пахучими речовинами.

- Якщо Ви не користуєтеся функцією зволоження тривалий час, почистіть резервуар для води та лоток для поворотного тампона зволоження NanoCloud і висушіть на повітрі поворотний тампон зволоження NanoCloud.
- Якщо потрібно перемістити пристрій, спочатку від'єднайте його від мережі. Потім спорожніть резервуар для води та лоток для води. Перенесіть пристрій в горизонтальному положенні, тримаючи за ручки з обох його сторін.
- Під час заповнення та чищення від'єднайте пристрій від мережі.

## 2 Очищувач повітря

Вітаємо Вас із покупкою та ласкаво просимо до клубу Philips!

Щоб у повній мірі скористатися підтримкою, яку пропонує компанія Philips, зареєструйте свій виріб на веб-сайті [www.philips.com/welcome](http://www.philips.com/welcome).

Очищувач повітря Philips освіжає та зволожує повітря у будинку для здоров'я Вашої сім'ї. Він пропонує вдосконалену систему випаровування з технологією NanoCloud, використовуючи спеціальний фільтр для зволоження, який додає молекули H<sub>2</sub>O до сухого повітря і робить його здоровим та вологим без утворення водяного пилу. Його фільтр для зволоження затримує бактерії, кальцій та інші частинки з води. Він робить повітря у домі чистим та зволеним. Більше жодного сухого повітря взимку або через кондиціонер.

Перед тим як використовувати пристрій, уважно прочитайте цей посібник користувача та зберігайте його для майбутньої довідки.

### Огляд виробу (мал. ①)

- A Панель керування
- B Резервуар для води
- C Тримач тампона
- D Лоток для води
- E Поворотний тампон зволоження NanoCloud (FY5156)
- F Коліщатко для тампона
- G Антибактеріальний картридж (FY5131) (лише HU5931)
- H Задня панель
- I Фільтр попереднього очищення
- J Фільтр NanoProtect (FY1114)
- K Вихідний отвір

### Огляд елементів керування (мал. ②)

- L Кільце вологості повітря з підсвіткою (лише HU5931)
- M Кнопка блокування від дітей
- N Кнопка таймера
- O Кнопка швидкості вентилятора
- P Кнопка "увімк./вимк."
- Q Кнопка рівня вологості
- R Кнопка налаштування температури
- S Кнопка увімк./вимк. підсвітки
- T Дисплей
- U Кнопка скидання

## 3 Підготовка до роботи

### Встановлення фільтра NanoProtect

Пристрій постачається зі вставленим фільтром NanoProtect. Перед використанням пристрою зніміть упаковання з фільтра. Вийміть фільтр NanoProtect, розпакуйте його та вставте назад у пристрій так, як описано нижче.

#### Примітка

- Слідкуйте, щоб сторона з етикеткою була спрямована до Вас.
- Фільтр попереднього очищення знаходиться всередині задньої панелі.

- 1 Потягніть верхню частину задньої панелі до себе, щоб від'єднати її від пристрою (мал. ③).
- 2 Вийміть фільтр NanoProtect із пристрою (мал. ④).
- 3 Зніміть із фільтра NanoProtect весь пакувальний матеріал (мал. ⑤).
- 4 Вставте фільтр NanoProtect назад у пристрій (мал. ⑥).
- 5 Щоб під'єднати задню панель, спочатку встановіть її на низ пристрою, а потім штовхніть верх панелі до пристрою (мал. ⑦).

### Підготовка до зволоження

- 1 Вийміть резервуар для води (мал. ⑧).
- 2 Вийміть лоток для води (мал. ⑨).
- 3 Зніміть весь пакувальний матеріал із поворотного тампона зволоження NanoCloud (мал. ⑩).

#### Примітка

- Тампон зволоження встановлено на коліщатко для тампона при покупці.

- 4 Встановіть коліщатко для тампона на тримач тампона (мал. ⑪).



#### Примітка

- Встановлюючи коліщатко для тампона на тримач тампона, слідкуйте, щоб виступи на коліщатку для тампона заходили у відповідні пази.

- 5 Вставте лоток для води назад у пристрій (мал. ⑫).
- 6 Поверніть верхню кришку резервуара для води проти годинникової стрілки, щоб відкрутити її (мал. ⑬).
- 7 Наповніть резервуар для води холодною водою з-під крана (мал. ⑭).
- 8 Поверніть верхню кришку за годинниковою стрілкою, щоб надійно зафіксувати її на резервуарі для води (мал. ⑮).
- 9 Вставте резервуар для води назад у пристрій (мал. ⑯).

## 4 Використання пристрою



### Увімкнення та вимкнення

- 1 Вставте штекер у розетку.
  - ↳ Пристрій подасть звуковий сигнал. Для **HU5931**: усі індикатори засвітяться один раз, а потім знову згаснуть.
- 2 Торкніться , щоб увімкнути пристрій (мал. 17).
  - ↳ За замовчуванням пристрій працює в автоматичному режимі зі швидкістю вентилятора і стандартним налаштуванням вологості "• •".
  - ↳ На екрані відобразиться поточний рівень вологості.
- 3 Торкніться та утримуйте  протягом 3 секунд, щоб вимкнути пристрій (мал. 18 та 19).

#### Примітка

- Після вимкнення за допомогою кнопки "увімк./вимк." , якщо штекер залишатиметься у розетці, пристрій працюватиме з попередніми налаштуваннями, коли його знову увімкнута.

#### Порада

- Щоб увімкнути або вимкнути індикатори та дисплей, торкніться кнопки увімк./вимк. підсвітки .
- Торкніться кнопки температури  один раз, і на екрані на 3 секунди відобразиться поточна температура. Після цього відобразиться поточний рівень вологості (мал. 20).

### Налаштування рівня вологості

- 1 Щоб налаштувати вологість повітря на 40%, 50% або 60%, кілька разів торкніться кнопки вологості  (мал. 21).

#### Примітка

- Якщо вибрати рівень вологості "• •", підсвітка кільця вологості згасне, пристрій продовжуватиме зволожувати кімнату, поки не буде досягнуто рівня відносної вологості повітря 70%.
- В автоматичному режимі пристрій працюватиме зі швидкістю вентилятора 1, коли буде досягнуто потрібного рівня вологості. У ручному режимі швидкості вентилятора пристрій продовжуватиме працювати з вибраною швидкістю вентилятора.
- Коли буде досягнуто потрібного рівня вологості, коліщатко для тампона перестане обертатися. Воно почне обертатися знову, коли рівень вологості впаде нижче потрібного рівня.
- Щоб швидко збільшити рівень вологості, можна вибрати більшу швидкість вентилятора.
- Для **HU5931**: кільце вологості повітря з підсвіткою вказує на те, чи досягнуто потрібного рівня вологості. Воно засвічується блакитним світлом, коли досягнуто потрібного рівня вологості, та червоним світлом, коли вологість зовнішнього середовища нижча за попередньо встановлене налаштування.



## Зміна швидкості вентилятора

### Автоматично (A)

В автоматичному режимі пристрій вибирає швидкість вентилятора відповідно до вологості повітря.

- 1 Щоб вибрати автоматичний режим (A), торкніться кнопки швидкості вентилятора (fan) (мал. 22).

### Вручну

- 1 Щоб вибрати потрібну швидкість вентилятора (1, 2, 3 або 4), кілька разів торкніться кнопки швидкості вентилятора (fan) (мал. 23).



#### Примітка

- Швидкість вентилятора 4 доступна лише для HU5931.

## Установка таймера

За допомогою таймера пристрій можна налаштувати на роботу протягом встановленого часу. Коли встановлений час закінчиться, пристрій автоматично вимкнеться.

- 1 Щоб вибрати потрібну кількість годин роботи пристрою, кілька разів торкніться кнопки таймера (clock) (мал. 24).
  - ↳ Таймер можна налаштувати на 1–8 годин.

Щоб вимкнути функцію таймера, торкайтеся кнопки таймера (clock), поки на екрані не відобразиться індикація (dash) (мал. 25).

## Налаштування функції блокування від дітей

- 1 Щоб увімкнути функцію блокування від дітей, торкніться та утримуйте кнопку блокування від дітей (lock) протягом 3 секунд (мал. 26 та 27).
  - ↳ На екрані відображається індикація "L", а пристрій подає звукові сигнали.
  - ↳ Для HU5931: піктограма блокування від дітей (lock) блимає 3 рази.
  - ↳ Коли ввімкнено функцію блокування від дітей, усі інші кнопки не працюють.
- 2 Щоб вимкнути функцію блокування від дітей, знову торкніться та утримуйте кнопку блокування від дітей (lock) протягом 3 секунд.

## Використання функції увімкнення/вимкнення

За допомогою кнопки увімкнення/вимкнення підсвітки можна за потреби вмикати або вимикати екран дисплея, індикатор вологості повітря чи кнопки.

- 1 Торкніться кнопки увімкнення/вимкнення підсвітки (light) один раз, і всі індикатори згаснуть.
  - ↳ Усі кнопки вимкнені, крім кнопок (power) та (light) (для HU5931).
- 2 Торкніться кнопки увімкнення/вимкнення підсвітки (light) знову, й усі індикатори знову засвітяться.

## Рівень води

Рівень води в резервуарі для води можна побачити через показчик рівня води на резервуарі для води.

Коли в резервуарі недостатньо води, блимає індикатор наповнення резервуара для води , повідомляючи про необхідність його наповнення (мал. 28).

### Примітка

- Коли вода в резервуарі для води закінчиться, коліщатко для тампона перестане обертатися. В автоматичному режимі пристрій працюватиме зі швидкістю вентилятора 1. У ручному режимі швидкості вентилятора пристрій продовжуватиме працювати з вибраною швидкістю вентилятора. Коли резервуар для води буде наповнено водою, коліщатко для тампона почне знову обертатися.

## 5 Чищення

### Примітка

- Перед чищенням від'єднуйте пристрій від електромережі.
- Ніколи не занурюйте пристрій у воду чи іншу рідину.
- Не чистіть жодну частину пристрою абразивними, їдкими чи займистими засобами для чищення, наприклад відбілювачем чи спиртом.
- Можна мити лише фільтр попереднього очищення та поворотний тампон зволоження NanoCloud. Фільтр NanoProtect не можна мити та чистити за допомогою вакууму.

## Розклад чищення

Частота	Спосіб чищення
Коли необхідно	Витирайте поверхню пристрою м'якою сухою ганчіркою.
Щотижня	Полощіть резервуар для води, лоток для води та поворотний тампон зволоження NanoCloud.
Коли засвічується піктограма чищення 	Чистіть фільтр попереднього очищення.
	Видаліть накип із поворотного тампона зволоження NanoCloud за допомогою води з білим оцтом або лимонної кислоти.

## Чищення корпусу пристрою

Регулярно чистіть внутрішню й зовнішню частини корпусу пристрою для запобігання накопиченню пилу.

- 1 М'якою сухою ганчіркою витріть пил на корпусі пристрою.
- 2 Протріть отвір виходу повітря м'якою сухою ганчіркою.

## Чищення резервуара для води, лотка для води та поворотного тампона зволоження NanoCloud.

### Примітка

- Чистіть резервуар для води, лоток для води та поворотний тампон зволоження NanoCloud щотижня для належного гігієнічного стану.

- 1 Вийміть резервуар для води (мал. 8).
- 2 Вийміть лоток для води (мал. 29).
- 3 Зніміть коліщатко для тампона з тримача тампона (мал. 30).
- 4 Сполощіть резервуар для води, лоток для води та поворотний тампон зволоження NanoCloud водою з-під крана.

### Примітка

- Не знімайте поворотний тампон зволоження NanoCloud із коліщатка під час чищення.
- Не тріть поворотний тампон зволоження NanoCloud та не кладіть його під прямі сонячні промені.
- За потреби чистіть резервуар для води та лоток для води легким миючим засобом. У такому разі резервуар для води та лоток для води потрібно добре сполоскати.

- 5 Витріть зовнішню частину резервуара для води та лоток для води насухо.
- 6 Встановіть коліщатко для тампона на тримач тампона (мал. 11).

### Примітка

- Встановлюючи коліщатко для тампона на тримач тампона, слідкуйте, щоб виступи на коліщатку для тампона заходили у відповідні пази.

- 7 Вставте лоток для води назад у пристрій (мал. 12).
- 8 Вставте резервуар для води назад у пристрій (мал. 16).

## Чищення фільтра попереднього очищення

Стан індикатора попередження фільтра	Виконайте таку дію
Індикатор чищення  засвічується (мал. 31)	Чищення фільтра попереднього очищення

### Примітка

- Можна мити лише фільтр попереднього очищення та поворотний тампон зволоження NanoCloud. Фільтр NanoProtect не можна мити.

- 1 Потягніть верхню частину задньої панелі до себе, щоб від'єднати її від пристрою (мал. 30).
- 2 Щоб вийняти фільтр попереднього очищення, натисніть на два затискачі та потягніть фільтр до себе (мал. 32).
- 3 Помийте фільтр попереднього очищення під краном. Якщо фільтр попереднього очищення дуже брудний, за допомогою м'якої щітки зітріть пил (мал. 33).
- 4 Висушіть фільтр попереднього очищення на повітрі.

### Примітка

- Слідкуйте, щоб фільтр попереднього очищення був повністю сухим. Якщо він ще мокрий, у ньому можуть розмножитися бактерії, що скоротить термін його експлуатації.

- 5 Коли фільтр попереднього очищення висохне, вставте його в задню панель (мал. 34).
- 6 Натисніть та утримуйте кнопку скидання  протягом 3 секунд, щоб скинути налаштування часу чищення фільтра попереднього очищення (мал. 35).

## Видалення накипу з поворотного тампона зволоження NanoCloud

Стан індикатора попередження фільтра	Виконайте таку дію
Індикатор чищення  засвічується (мал. 31)	Видалення накипу з поворотного тампона зволоження NanoCloud

- 1 Вийміть резервуар для води (мал. 8).
- 2 Вийміть лоток для води (мал. 29).
- 3 Зніміть коліщатко для тампона з тримача тампона (мал. 30).
- 4 Замочіть поворотний тампон зволоження NanoCloud у засобі для чищення (наприклад, розведеному білому оцті, розчині лимонної кислоти) на дві години.

### Примітка

- Використовуйте м'який або кислотний засіб для очищення
  - Білий оцет (5% розчин оцтової кислоти), змішаний із такою ж кількістю води
  - 4 л води + 24 г лимонної кислоти
- Якщо на фільтрі є білі відкладення (накип), сторона з білими відкладеннями має бути занурена у воду.
- Не знімайте поворотний тампон зволоження NanoCloud із коліщатка під час видалення накипу.

- 5 Дайте поворотному тампону зволоження NanoCloud помокнути в розчині протягом 2 годин (мал. 36).
- 6 Сполосніть поворотний тампон зволоження NanoCloud під краном, щоб змити залишки оцту. Під час полоскання повертайте тампон так, щоб сполоскати передню та задню частини (мал. 37).
- 7 Висушіть поворотний тампон зволоження NanoCloud на повітрі (мал. 38).

#### Примітка

- Не кладіть поворотний тампон зволоження NanoCloud під прямі сонячні промені.

- 8 Натисніть та утримуйте кнопку скидання  протягом 3 секунд, щоб скинути налаштування часу чищення поворотного тампона зволоження NanoCloud (мал. 35).

## 6 Заміна фільтрів

### Пояснення щодо функції блокування для збереження повітря здоровим

Цей пристрій має функцію блокування для збереження повітря здоровим, яка забезпечує оптимальний стан фільтра NanoProtect та зволожуючого фільтра, коли пристрій працює. Коли термін використання фільтрів добігає кінця та вони потребують заміни, починає блимати індикатор заміни фільтрів .

Якщо не замінити фільтри вчасно, пристрій перестане працювати і заблокується.

### Заміна фільтра NanoProtect

#### Примітка

- Фільтр NanoProtect не можна мити та чистити за допомогою вакууму.

Стан індикатора попередження фільтра	Виконайте таку дію
Індикатор заміни фільтрів  починає блимати (мал. 39)	Заміна фільтра NanoProtect

- 1 Вийміть використаний фільтр NanoProtect із пристрою (мал. 40).

### Примітка

- Не торкайтеся гофрованої поверхні фільтра та не нюхайте фільтр, оскільки він зібрав забруднюючі речовини з повітря.
- Після утилізації використаних фільтрів помийте руки.

- 2 Зніміть із нового фільтра NanoProtect весь пакувальний матеріал (мал. 5).
- 3 Вставте новий фільтр NanoProtect у пристрій (мал. 6).
- 4 Натисніть та утримуйте кнопку скидання  протягом 3 секунд, щоб скинути дані лічильника терміну експлуатації фільтра NanoProtect (мал. 35).

## Заміна поворотного тампона зволоження NanoCloud

Стан індикатора попередження фільтра	Виконайте таку дію
Індикатор заміни фільтрів  починає блимати (мал. 39)	Заміна поворотного тампона зволоження NanoCloud

- 1 Зніміть коліщатко для тампона з тримача тампона (мал. 30).
- 2 Розблокуйте фіксатори на краю коліщатка (мал. 41).
- 3 Схопіть за компоненти зі з'єднанням на защіпках на іншій стороні пластини, щоб від'єднати тампон від коліщатка (мал. 42).
- 4 Вийміть використаний поворотний тампон зволоження NanoCloud (мал. 43).

- 5 Зніміть весь пакувальний матеріал із нового поворотного тампона зволоження NanoCloud (мал. 44).
- 6 Вставте новий поворотний тампон зволоження NanoCloud у коліщатко для тампона і затягніть фіксатори на коліщатку для тампона (мал. 45).
- 7 Встановіть коліщатко для тампона на тримач тампона (мал. 11).

### Примітка

- Встановлюючи коліщатко для тампона на тримач тампона, слідкуйте, щоб виступи на коліщатку для тампона заходили у відповідні пази.

- 8 Вставте лоток для води та резервуар для води назад у пристрій.
- 9 Натисніть та утримуйте кнопку скидання  протягом 3 секунд, щоб скинути дані лічильника терміну експлуатації поворотного тампона зволоження NanoCloud (мал. 35).



## Заміна антибактеріального картриджа (лише HU5931)



Для запобігання розвитку бактерій у лотку для води замінійте антибактеріальний картридж щонайменше раз на рік.

- 1 Потягніть і вийміть старий антибактеріальний картридж із лотка для води (мал. 46).
- 2 Зніміть весь пакувальний матеріал із нового антибактеріального картриджа (мал. 47).
- 3 Вставте новий антибактеріальний картридж у виїмку в лотку для води (мал. 48).
- 4 Вставте лоток для води та резервуар для води назад у пристрій.

## 7 Усунення несправностей

У цьому розділі подано основні проблеми, які можуть виникнути під час використання пристрою. Якщо проблему не вдається вирішити за допомогою інформації, поданої нижче, зверніться до Центру обслуговування клієнтів у своїй країні.

Проблема	Можливе рішення
Пристрій не працює, хоча його під'єднано до електромережі.	<ul style="list-style-type: none"><li>• Блимає індикатор заміни фільтрів , але Ви не замінили фільтр NanoProtect, і тепер пристрій заблоковано. У такому разі замініть фільтр і скиньте дані лічильника терміну експлуатації фільтра.</li><li>• Блимає індикатор наповнення резервуара для води . Перевірте, чи правильно вставлено резервуар для води та чи в ньому достатньо води.</li></ul>
Пристрій не працює, навіть якщо його увімкнено.	Пристрій працює, але не працюють кнопки. Перевірте, чи ввімкнено функцію блокування від дітей.
На поворотному тампоні зволоження NanoCloud є білі відкладення.	Білі відкладення – це накип, який являє собою мінерали, які містяться у воді. Накип на поворотному тампоні зволоження NanoCloud впливає на ефективність зволоження, однак не впливає на здоров'я. Дотримуйтеся інструкцій з чищення у посібнику користувача.
З вихідного отвору для повітря не виходить повітря.	Під'єднайте пристрій до мережі та увімкніть його.
Потік повітря із вихідного отвору значно слабший, ніж раніше.	<ul style="list-style-type: none"><li>• Фільтр попереднього очищення брудний. Почистіть фільтр попереднього очищення (див. розділ "Чищення").</li><li>• Перевірте, чи з фільтра NanoProtect знято весь пакувальний матеріал.</li></ul>
Для досягнення потрібного рівня вологості потрібно багато часу.	Технологія NanoCloud рівномірно розподіляє невидиму водяну пару в кімнаті. Коли в кімнаті сухо, вологу з очищувача повітря вбиратимуть стіни, меблі й інші предмети. Вентиляція сухого зовнішнього повітря також збільшить час досягнення потрібного рівня вологості.

Проблема	Можливе рішення
З пристрою не виходить водяна пара. Чи він працює?	Коли краплі водяної пари дуже дрібні, їх не видно. Пристрій оснащено технологією зволоження NanoCloud, що забезпечує вихід здорового вологого повітря з вихідного отвору без утворення водяного пилу. Тому краплі водяної пари побачити неможливо.
Пристрій видає дивний запах.	Під час перших разів використання пристрою можлива поява запаху пластмаси. Це нормально. Однак, якщо з'являється запах паленого, зверніться до дилера Philips чи до сервісного центру, уповноваженого Philips. Неприємний запах може також з'явитися, коли один із фільтрів пристрою брудний. У такому разі почистіть чи замініть відповідний фільтр.
Пристрій надто гучно працює.	<ul style="list-style-type: none"> <li>• Ви не зняли весь пакувальний матеріал із фільтрів. Перевірте, чи знято весь пакувальний матеріал.</li> <li>• Виберіть меншу швидкість вентилятора.</li> </ul>
Пристрій продовжує повідомляти про необхідність заміни фільтра, хоча фільтр уже було замінено.	Можливо, Ви неправильно натиснули та утримували кнопку скидання  . Під'єднайте пристрій до електромережі, торкніться  , щоб увімкнути його, після чого натисніть та утримуйте кнопку скидання  протягом 3 секунд.



## 8 Гарантія та обслуговування

Якщо Вам необхідна інформація чи виникла проблема, відвідайте веб-сайт компанії Philips [www.philips.com](http://www.philips.com) чи зверніться до Центру обслуговування клієнтів Philips у своїй країні (номер телефону можна знайти в гарантійному талоні). Якщо у Вашій країні немає Центру обслуговування клієнтів, зверніться до місцевого дилера Philips.

### Замовлення частин та аксесуарів

Якщо потрібно замінити чи придбати частини до пристрою, зверніться до дилера Philips або відвідайте веб-сайт [www.philips.com/support](http://www.philips.com/support).

Якщо виникають проблеми з придбанням частин, зверніться до Центру обслуговування клієнтів Philips у своїй країні (номер телефону можна знайти на гарантійному талоні).

## 9 Повідомлення

### Електромагнітні поля (ЕМП)

Цей пристрій Philips відповідає усім чинним стандартам та правовим нормам, що стосуються впливу електромагнітних полів.

### Відповідність стандартам щодо електромагнітних полів (ЕМП)

Koninklijke Philips N.V. виробляє та продає широкий асортимент споживчих товарів, які, як усі електронні пристрої, здебільшого мають здатність випромінювати та приймати електромагнітні сигнали.

Одним із основних ділових принципів компанії Philips є вживання всіх необхідних заходів з охорони здоров'я і техніки безпеки для відповідності наших виробів усім вимогам законодавства та стандартам щодо ЕМП, які чинні на момент виготовлення виробів.

Компанія Philips ставить собі за мету розробляти, виготовляти та постачати на ринок вироби, які не спричиняють шкоди здоров'ю людей. Компанія Philips стверджує, що у разі застосування її виробів належним чином і за призначенням, вони є безпечними для використання, що сьогодні доведено науково.

Компанія Philips бере активну участь у розвитку міжнародних стандартів ЕМП та безпеки, попереджуючи таким чином подальшу розробку стандартизації для попередньої запровадження її у своїх výroбах.

---

## Утилізація



Цей символ означає, що цей виріб не підлягає утилізації зі звичайними побутовими відходами (2012/19/EU).

Дотримуйтесь правил розділеного збору електричних та електронних пристроїв у Вашій країні. Належна утилізація допоможе запобігти негативному впливу на навколишнє середовище та здоров'я людей.

Компанія Philips встановлює строк служби на даний виріб – не менше 3 років.