

請登錄您的產品以獲得支援，網址  
[www.philips.com/welcome](http://www.philips.com/welcome)

26

中文

# INTELIA

Type HD8751

使用手冊



請在使用咖啡機之前仔細閱讀本使用手冊。

TWN

26

CE

PHILIPS  
 Saeco

恭喜您購得 Saeco Intelia Focus 自動型義式濃縮咖啡機！  
請將產品登錄於 [www.philips.com/welcome](http://www.philips.com/welcome)，以獲得  
Saeco 的完善支援。

本使用手冊適用於 HD8751。

此咖啡機適合於使用咖啡豆製作義式濃縮咖啡，並能夠  
釋出蒸汽和熱水。本使用手冊將提供您對此咖啡機進行  
安裝、使用、清潔及除鈣等事項所需的全部資訊。

## 目錄

|   |    |
|---|----|
| <b>重要指示</b> .....                       | 4  |
| 安全說明.....                               | 4  |
| 警告.....                                 | 4  |
| 注意事項.....                               | 5  |
| 標準合規.....                               | 5  |
| <b>安裝</b> .....                         | 6  |
| 產品總覽.....                               | 6  |
| 總體介紹.....                               | 7  |
| <b>使用前準備</b> .....                      | 8  |
| 咖啡機包裝.....                              | 8  |
| 咖啡機安裝.....                              | 8  |
| <b>首次使用咖啡機</b> .....                    | 10 |
| 迴路上水.....                               | 10 |
| 自動沖洗/自動清潔程式.....                        | 11 |
| 手動沖洗程式.....                             | 12 |
| 水質硬度測量與調整.....                          | 14 |
| 「INTENZA+」濾水器安裝.....                    | 15 |
| 更換「INTENZA+」濾水器.....                    | 16 |
| <b>調整</b> .....                         | 18 |
| Saeco Adapting System (Saeco 適配系統)..... | 18 |
| 調整陶製咖啡豆研磨器.....                         | 18 |
| 調整香味 (咖啡濃度).....                        | 19 |
| 調整咖啡龍頭.....                             | 20 |
| 設定咖啡分量.....                             | 21 |
| <b>義式濃咖啡與咖啡調製</b> .....                 | 22 |
| 義式濃縮咖啡和使用咖啡豆沖泡咖啡.....                   | 22 |
| 義式濃縮咖啡和使用預磨咖啡粉沖泡咖啡.....                 | 23 |
| <b>釋出蒸汽/沖泡卡布奇諾</b> .....                | 24 |
| <b>沖煮熱水</b> .....                       | 25 |
| <b>清潔與保養</b> .....                      | 26 |
| 咖啡機的每日清潔.....                           | 26 |
| 水箱的每日清潔.....                            | 27 |
| 每日清洗 Pannarello.....                    | 28 |
| 每週清洗咖啡機.....                            | 28 |
| 每週清洗 Pannarello.....                    | 28 |
| 每週清潔沖煮系統.....                           | 29 |
| 每月潤滑沖煮系統.....                           | 32 |
| 使用沖煮系統的「咖啡油脂清潔劑」進行每月清洗.....             | 33 |
| 每月清洗咖啡豆槽.....                           | 35 |
| <b>除鈣</b> .....                         | 36 |
| <b>顯示符號的意義</b> .....                    | 40 |
| <b>故障排除</b> .....                       | 43 |
| <b>節能</b> .....                         | 45 |
| 待機.....                                 | 45 |
| 報廢處置.....                               | 45 |
| <b>技術規格</b> .....                       | 46 |
| <b>保固與服務</b> .....                      | 46 |
| 保固.....                                 | 46 |
| 服務.....                                 | 46 |
| <b>訂購保養產品</b> .....                     | 47 |

## 重要指示

### 安全說明

此咖啡機具備安全功能。儘管如此，您仍應仔細閱讀安全說明並嚴格按照以下說明中的描述使用此咖啡機，以避免人員傷害或物品損壞。請妥善保存本使用手冊以供未來參考。



**警告**字樣及標誌意在警示可能發生嚴重的人員傷害、生命危險和/或咖啡機損壞。



**注意事項**字樣及標誌意在警示可能發生輕微的人員傷害和/或咖啡機損壞。

### 警告

- 將咖啡機連接到線路合格的牆壁插座上。插座的電壓值應與咖啡機的技術數據相符。
- 不要讓電源線懸掛在桌子或工作檯之外，也不可觸及高溫表面。
- 切勿將咖啡機、電源插頭或電源線浸入水中（有觸電危險）。
- 切勿將熱水噴嘴朝向身體部位（有燙傷危險）。
- 不要觸碰高溫表面。使用手把和旋鈕。
- 在以下情形下，將電源插頭從插座中拔出：
  - 電壓出現波動。
  - 咖啡機長期閒置不用。
  - 對咖啡機進行清潔之前。

請抓住插頭本身插拔，不要拉拽電源線。不要濕著手觸碰電源插頭。

- 如果電源插頭、電源線或咖啡機本身損壞，則不要使用咖啡機。
- 不要對咖啡機或其電源線進行任何改動。請只將咖啡機交由 Philips 授權服務中心修理以避免不良後果。
- 此咖啡機不適合身體、智力或感官有缺陷的成人（及兒童）以及經驗能力不足者使用，上述人等需在可為其安全負責者的監督指導下方可使用此咖啡機。
- 確保兒童處於監管狀態下，避免其將此咖啡機作為玩具。
- 切勿將手指或其他物體插入咖啡研磨器。

### 注意事項

---

- 此咖啡機僅供家庭使用。不適用於商店、辦公室、農場或其他工作場所的員工餐廳或茶水間。
- 此咖啡機必須放在平整穩固的檯面上。
- 不要將此咖啡機放在高溫的盤子上，亦不要將其靠近暖爐、暖氣或類似熱源的地方。
- 咖啡豆槽中只可放入咖啡豆。若放入預磨咖啡粉、速溶咖啡粉或其他物品，可能損壞此咖啡機。
- 在安裝或拆除零件之前，須等待其冷卻。
- 切勿在水箱中注入溫水或熱水。僅可使用冷水。
- 切勿使用磨砂粉或具腐蝕性的清潔劑清洗機器。僅用沾濕的軟布擦拭即可。
- 請定期為您的咖啡機除鈣。當需要除鈣時此咖啡機上會出現相應指示。若不除鈣，您的咖啡機將無法正常運作。此類維修不列入保固範圍內！
- 不要將此咖啡機放在低於 0 攝氏度的環境中。否則加熱系統中殘留的水可能結冰進而造成損壞。
- 如果此咖啡機長期閒置不用，請將水箱中的水倒空。殘留的水可能變髒。每次使用此咖啡機時都請使用乾淨的水。

### 標準合規

---

此咖啡機符合 2005 年 7 月 25 日頒佈的義大利法規第 13 條，第 151 款「實行指令 2005/95/EC、2002/96/EC 及 2003/108/EC，電器及電子設備禁用某些有害物質，其廢棄物處理方式也在法規限制之內。」

此咖啡機符合歐洲指令 2002/96/EC。

# 安裝

## 產品總覽

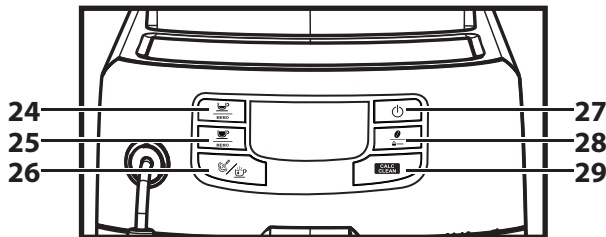
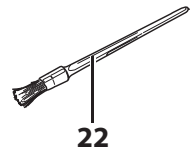
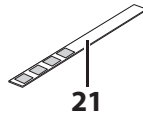
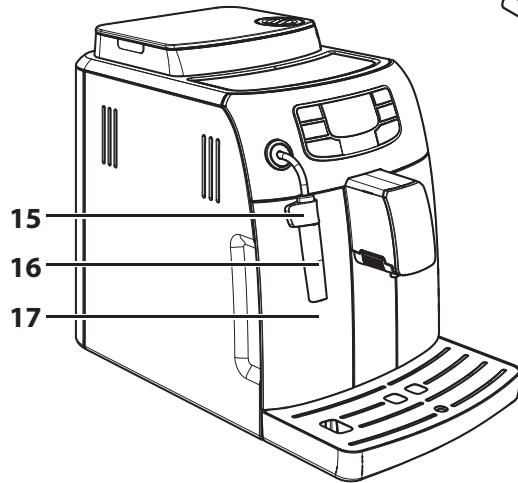
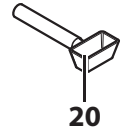
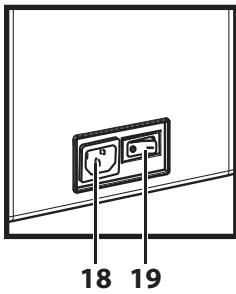
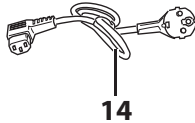
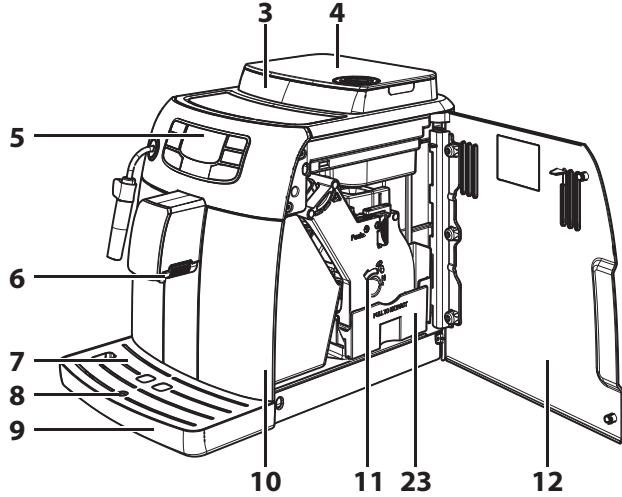
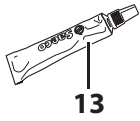
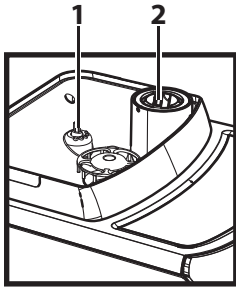

## 總體介紹

1. 研磨器調節旋鈕
2. 預磨咖啡粉格
3. 咖啡豆槽
4. 咖啡豆槽蓋
5. 操作面板
6. 咖啡龍頭
7. 咖啡杯固定格柵
8. 滴水盤滿水指示燈
9. 滴水盤
10. 咖啡粉槽
11. 沖煮系統
12. 服務門
13. 沖煮系統潤滑劑
14. 電源線
15. 沖煮管保護握把
16. Pannarello (熱水/蒸汽沖煮管專用)
17. 水箱
18. 電源插座
19. 電源開關
20. 咖啡研磨器調節鍵 + 預磨咖啡粉量匙
21. 水質硬度試紙
22. 清潔刷
23. 咖啡渣槽
24. 「義式濃縮咖啡沖煮」按鈕
25. 「咖啡沖煮」按鈕
26. 熱水/蒸汽選擇鈕
27. ON/OFF (開/關) 按鈕
28. 「Aroma」- 預磨咖啡粉按鈕
29. 除鈣按鈕
30. 除鈣劑 - 可以單獨購買

## 使用前準備

### 咖啡機包裝

包裝的用意是要在運送期間保護咖啡機。建議您保留包裝材料，以供將來運送之用。

### 咖啡機安裝

**1** 從包裝上移除帶格柵的滴水盤。

**2** 從包裝中取出咖啡機。

**3** 為使咖啡機達到最佳效能，請依照以下建議：

- 選擇安全、平穩的表面，以避免咖啡機翻倒或人員受傷。
- 選擇照明充足、乾淨且靠近插座的位置。
- 咖啡機兩側至少要預留如圖所示之距離。

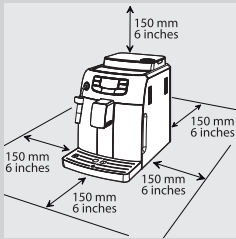

**4** 將帶格柵的滴水盤裝在咖啡機上。確保滴水盤完全插到底。

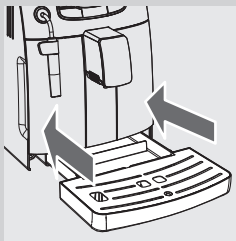

#### 請注意：

滴水盤會收集每次執行沖洗/自動清洗程式期間從咖啡龍頭中流出的水，以及飲品製作期間可能濺出的咖啡。請每天以及每次出現滴水盤滿水指示時倒空并清潔滴水盤。



#### 注意事項：

咖啡機剛剛開機時切勿取出滴水盤。請先等待數分鐘，在此期間咖啡機將執行沖洗/自動清潔程式。



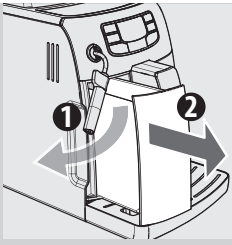

5 取出水箱。

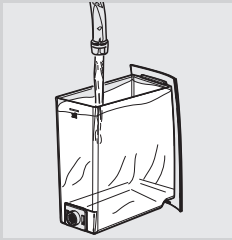

6 用乾淨的水沖洗水箱。

7 將乾淨的水注入水箱直到 MAX（最大）水位，然後將水箱重新插回咖啡機。請確保水箱已完全插入。



**注意事項：**

切勿向水箱中注入溫水、熱水、起泡的水或任何其他液體，否則可能導致水箱和咖啡機損壞。



8 取出咖啡豆料槽蓋子，然後將咖啡豆緩慢倒入咖啡豆槽。



**請注意：**

不要倒太多的咖啡豆到咖啡豆槽中，因為這將降低咖啡機的研磨性能。



**注意事項：**

咖啡豆槽中只可放入咖啡豆。預磨咖啡粉、速溶咖啡粉、焦糖咖啡粉或任何其他物品可能損壞咖啡機。

9 蓋上咖啡豆槽的蓋子。

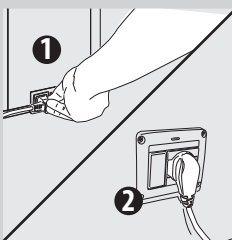

10 將插頭插入咖啡機後部的插孔。

11 將電源線另一端的插頭插進電壓相符的牆上插座。

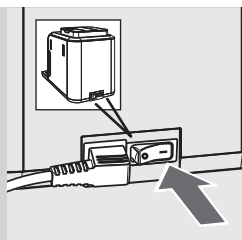

黑色

**12** 將電源開關打開至「I」，以開啟機器。顯示幕會顯示待機圖示。

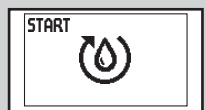
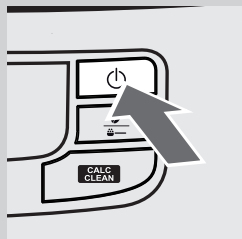

黃色

**13** 若要開啟機器，只需按「」按鈕。顯示幕顯示迴路必須上水。

### 首次使用咖啡機

咖啡機首次使用時，需進行以下操作：

- 1) 為迴路上水。
- 2) 咖啡機將會執行自動沖洗/自動清潔程式。
- 3) 啟動手動沖洗程式。

### 迴路上水

在此過程中，乾淨的水流過內部迴路，咖啡機預熱。此過程用時數分鐘。

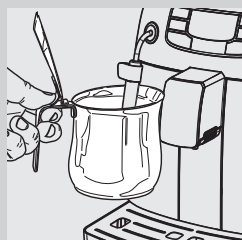

**1** 在 Pannarello 下方放置器皿。

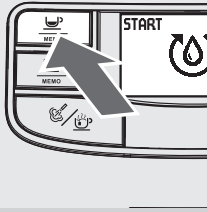

**2** 按「☕」按鈕以開啟程式。咖啡機會經由 Pannarello 釋出水，以此開始迴路自動上水。



黃色

**3** 圖示下方的進度條顯示操作進度。程序完成後，機器便自動停止出水。



黃色

**4** 顯示幕將會顯示機器預熱圖示。

### 自動沖洗/自動清潔程式

預熱結束之後，咖啡機自動用清水對內部迴路執行沖洗/自動清潔程式。此過程用時不超過一分鐘。

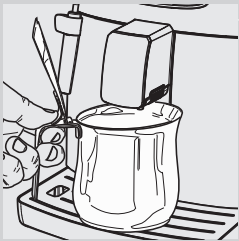

**5** 在咖啡龍頭下方放置器皿以盛接在此過程中釋出的少量的水。



黃色

**6** 咖啡機顯示此顯示。請等待該程式自動完成。



**請注意:**

若要停止出水，可按下「☕」鈕。



綠色

**7** 完成以上步驟後，咖啡機出現此顯示。

## 手動沖洗程式

在此過程中您將啟動沖煮咖啡程式，而清水將流過蒸汽/熱水迴路。此過程用時數分鐘。

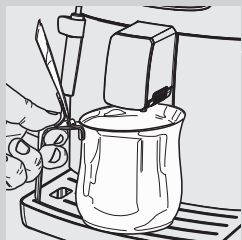

- 1 將一個器皿放在咖啡龍頭下方。

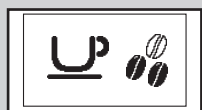

綠色

- 2 檢查咖啡機顯示此顯示。

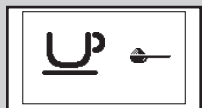

綠色

- 3 按下「☉」按鈕，選擇預磨咖啡沖煮功能。咖啡機顯示此顯示。



### 請注意:

請勿在粉格中加入預磨咖啡粉。

- 4 請按「☕ MEMO」按鈕。咖啡機開始釋放水。

- 5 水釋出後，請清空器皿。重複步驟 1 至步驟 4 的操作兩次，再進行步驟 6。

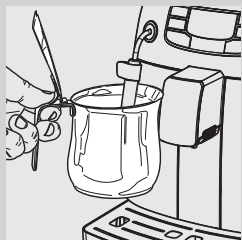

- 6 在 Pannarello 下方放置器皿。

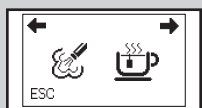

綠色

- 7 請按「☕☉」按鈕。隨即出現下列圖示。

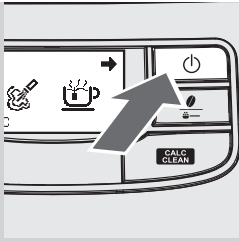

8 按「」按鈕以開始釋出熱水。



紅色

9 釋出熱水直到出現無水圖示。

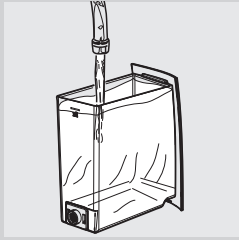

綠色

10 最後，再次填滿水箱直到最高水平。然後，咖啡機即可沖煮飲品。將會見到左方所示的顯示。



**請注意:**

咖啡機閒置不用達到 2 周後，再次打開時將自動執行自動沖洗/自動清洗程式。之後您需要啟動手動沖洗程式，如上所述。

當咖啡機進入待機模式，或在按「」按鈕（沖泡咖啡後），開始啟動咖啡機（與一個冷熱水器）時，自動沖洗/清洗程式也自動啟動。

## 水質硬度測量與調整

測量水質硬度非常重要，可決定咖啡機除鈣及安裝「INTENZA+」濾水器的頻密程度（有關濾水器的詳情，請參閱下一章節）。

要測量水質硬度，請按照以下的步驟：



- 1 將咖啡機隨附的水質硬度試紙在水中浸泡 1 秒。



**請注意：**  
試紙僅可使用一次。

- 2 等候 1 分鐘。

- 3 檢查有多少方格變成紅色，然後參照表格。



**請注意：**  
水質硬度試紙的數字與水質調整設定相符。

更準確地說：  
1 = 1（強軟水）  
2 = 2（軟水）  
3 = 3（硬水）  
4 = 4（極硬水）

字母與「INTENZA+」濾水器底座上的標記相符。（詳情請參閱下一章節。）

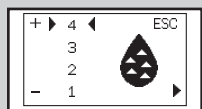
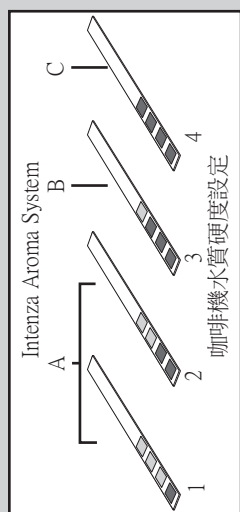

黃色

- 4 現在您可以編制水質硬度設定。  
請按「CALC CLEAN」按鈕，捲動頁面時請按「」按鈕，直到顯示下列圖示。



**請注意：**  
此咖啡機具有標準的水質硬度設定，適合大部分水的類型。



黃色

- 5 按「」按鈕增加數值；按「」按鈕減少數值。

- 6 請按「」按鈕確認設定。



綠色

- 7 請按「」按鈕退出編制選單。

### 「INTENZA+」濾水器安裝

我們建議您安裝「INTENZA+」濾水器，因為這可以防止水垢建立在您的咖啡機上，並為您的義式濃縮咖啡保留更強烈的香氣。

您可以另外購買 INTENZA+ 濾水器。請參閱本用戶手冊中的保養產品頁面以獲得進一步詳情。

水是義式濃縮咖啡的一個重要組成部分，所以應總是將其專業過濾。「INTENZA+」濾水器能夠阻止水中形成礦物沉積物并改善水質。

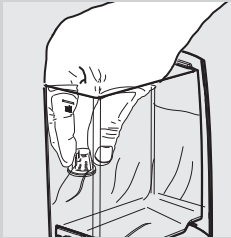

- 1 將白色的小濾水器從水箱中取出并存放在乾燥處。



- 2 從包裝中取出「INTENZA+」濾水器，垂直浸泡在冷水中（開口朝上），輕按兩側以排出氣泡。

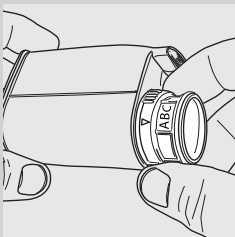

- 3 根據濾水器底座指示及進行的測量（請參閱上一章節）設定濾水器：
- A = 軟水 - 等於試紙的 1 或 2
  - B = 硬水（標準） - 等於試紙的 3
  - C = 極硬水 - 等於試紙的 4

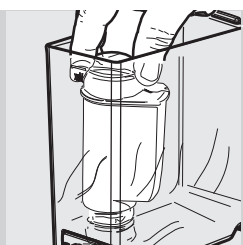

- 4 將濾水器放入空的水箱。向下按壓直至其無法再移動。
- 5 向水箱中注入乾淨的水並將其放回到咖啡機上。
- 6 使用熱水功能釋放整個水箱的水（請參閱「釋放熱水」章節）。
- 7 再次注滿水箱。

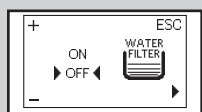

黃色

- 8 請按「CALC CLEAN」按鈕，捲動頁面時請按「」按鈕，直到顯示下列頁面。

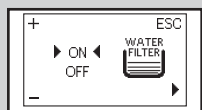

黃色

- 9 按下「」按鈕，選擇「ON」（開），然後按下「」按鈕確認。

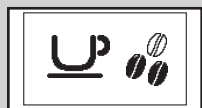

綠色

- 10 若要退出，請按「」按鈕。

如此設定，咖啡機便能在需要更換「INTENZA+」濾水器時通知使用者。

### 更換「INTENZA+」濾水器

需要更換新的「INTENZA+」濾水器時，就會顯示下列圖示。



黃色

- 1 請參閱上一章節的說明更換濾水器。

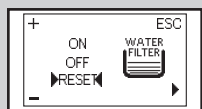

黃色

- 2 請按「CALC CLEAN」按鈕，捲動頁面時請按「」按鈕，直到顯示下列圖示。





綠色

**3** 選取「RESET」(重設)選項。請按「」按鈕確認。

**4** 若要退出，請按「」按鈕。

機器現已設定完畢，可管理新的濾水器。

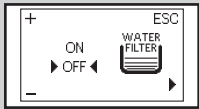

黃色



**請注意:**

若已經安裝濾水器，且需要取下（而非更換）濾水器，選擇「OFF」（關）選項。

如果沒有安裝「INTENZA+」濾水器，請將之前取出的白色小濾水器放回水箱中。

## 調整

咖啡機允許進行一定範圍的調整，以便您沖煮出口味盡可能最佳的咖啡。

### Saeco Adapting System (Saeco 適配系統)

咖啡是天然產品，會依原產地、混合及烘焙而顯現出不同的特點。此咖啡機配備自動調整系統，能夠配合市場上各種類型的咖啡豆（不包括焦糖咖啡豆）。

在沖煮數杯咖啡后，此咖啡機將完成自動調整，依據預磨咖啡粉的密實度優化咖啡的萃取。

### 調整陶製咖啡豆研磨器

陶製咖啡豆研磨器能夠確保精確研磨各種混合配方的咖啡豆并防止咖啡豆過度烘焙。

這將使咖啡機沖煮出的每一杯咖啡都保留完整的香味，讓您得以品嚐真正的義式風味。

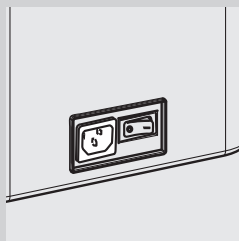

**警告：**

陶製咖啡研磨器包含活動零件，可能導致危險。因此，不要放入手指及/或其他物品。只可使用研磨器調節旋柄對陶製咖啡研磨器進行調整。在咖啡豆槽內執行任何操作之前，請按 ON/OFF（開/關）按鈕以關閉咖啡機，並拔掉插頭。

您可根據個人的口味調整陶製研磨器，以設定咖啡研磨狀況。



**警告：**

研磨器調節旋鈕位於咖啡豆槽內，僅在陶製研磨器運作時方可旋轉。

使用隨咖啡機提供的研磨器調節旋柄，按壓并轉動咖啡豆槽內的研磨器調節旋鈕，即可對研磨器進行調整。

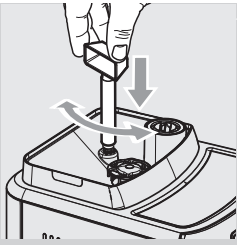

**1** 按壓研磨器調節旋鈕並每次轉動一格。在沖煮 2-3 杯義式濃縮咖啡後，您將品嘗出咖啡口味的變化。

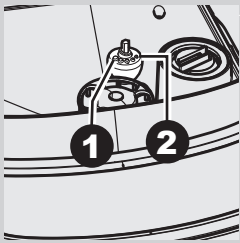

**2** 咖啡豆槽內部的參照刻度代表研磨設定。共有 5 種研磨設定可供選用，其區別如下：

- 1- 粗研磨：淡咖啡，適用深度烘焙咖啡混合配方
- 至
- 2- 細研磨：濃咖啡，適用輕度烘焙咖啡混合配方

陶製咖啡研磨器的研磨設定越細，沖煮出的咖啡口味越濃。反之亦然，需要的咖啡口味越淡，則陶製咖啡研磨器應選擇越粗的研磨設定。

### 調整香味（咖啡濃度）

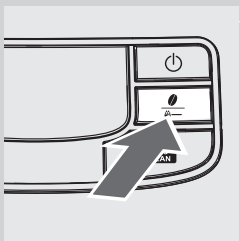

選擇您最喜愛的咖啡混合，然後調整要研磨的咖啡豆數量，直到它們滿足您的個人品味為止。您亦可選擇預磨咖啡粉功能。

**請注意：**

選擇咖啡豆之前必須先作出選擇。

有四種選擇可供使用，請按下「」按鈕。每按下此按鈕，香味會按照選取的量而改變一級：

-  = 少量香味
-  = 中量香味
-  = 大量香味
-  = 預磨咖啡粉

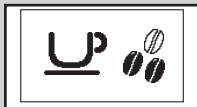

綠色



綠色

### 調整咖啡龍頭

可以調整咖啡龍頭的高度，以更好地適應您要使用的杯子尺寸。

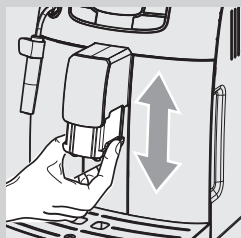

用手指向上或向下移動咖啡龍頭，調節其高度，如圖像所示。



下列是我們建議的位置：  
適合小杯子；





適合大杯子。



在咖啡龍頭下方放置兩個杯子，便可同時沖煮兩杯咖啡。

## 設定咖啡分量

本咖啡機可根據您的口味及杯子大小調整沖煮咖啡量。  
每當按下「」或「」按鈕，咖啡機就會沖泡預設的咖啡分量。  
可為每個按鈕分別設定特殊沖煮量。

以下程序描述「」按鈕的編程。



- 1 在咖啡龍頭下方放置杯子。





綠色

- 2 按住「」按鈕，直到顯示「MEMO」（記憶）圖示。然後鬆開按鈕。咖啡機正在設定中。  
咖啡機開始沖煮咖啡。



綠色

- 3 顯示「STOP」（停止）圖示時，到達所需的咖啡量，便隨即按「」按鈕。

此時已為「」按鈕進行編程；每當按下此按鈕，咖啡機就會沖泡剛編程且一樣分量的義式濃縮咖啡。



### 請注意：

要為咖啡「」按鈕進行編程，應按照一樣的步驟。  
達到所需的咖啡量後，您應該使用「」按鈕來停止沖泡咖啡。即使您正為咖啡「」按鈕進行編程。

## 義式濃咖啡與咖啡調製

沖煮咖啡之前，請確保顯示幕沒有任何警告顯示，並確定水箱和咖啡豆槽是滿的。

### 義式濃縮咖啡和使用咖啡豆沖泡咖啡



- 1 將 1 以個或 2 個杯子放在咖啡龍頭下方。



綠色

- 2 如要沖泡義式濃縮咖啡或咖啡，按「☕」按鈕選擇所需香味。

- 3 按「MEMO」按鈕沖泡義式濃縮咖啡，或按「MEMO」按鈕沖泡咖啡。

- 4 要釋出 1 杯義式濃縮咖啡或咖啡，按所需的按鈕一次。隨即出現此圖示。



綠色

- 5 要釋出 2 杯義式濃縮咖啡或咖啡，按所需的按鈕兩次。隨即出現此圖示。



#### 請注意:

在該運作模式下，咖啡機會自動研磨且不會調整咖啡量。沖泡 2 杯義式濃縮咖啡需要兩次研磨和程式，由機器自動進行。

- 6 預煮程式完成後，咖啡開始從咖啡龍頭釋出。

- 7 到達預設量之後，咖啡沖煮自動停止，不過，按下「MEMO」按鈕可中斷咖啡沖煮。

## 義式濃縮咖啡和使用預磨咖啡粉沖泡咖啡

此功能可使用預磨咖啡粉及無咖啡因咖啡粉。

使用預磨咖啡粉功能時，每次只能製作一杯咖啡。



綠色



**1** 按下「☕」按鈕一次或以上，選擇預磨咖啡粉功能。

**2** 提起預磨咖啡粉格蓋，將一匙預磨咖啡粉放入格內。僅使用咖啡機隨附的量匙。然後關上預磨咖啡粉格蓋。



**警告：**

僅於預磨咖啡粉格中放入預磨咖啡粉。其他物品將對機器產生嚴重損害。此類損壞不列入保固範圍內。



**3** 按「☕」按鈕沖泡義式濃縮咖啡，或按「☕ MEMO」按鈕沖泡咖啡。沖煮程式開始。

**4** 預煮程式完成後，咖啡開始從咖啡龍頭釋出。



**5** 到達預編程的水平時，會自動停止沖泡咖啡，不過，可按下「☕ MEMO」按鈕提早停止程式。

沖煮飲品後，咖啡機會返回主選單。

請重複上述步驟沖煮其他使用預磨咖啡粉的咖啡。



**請注意：**

若不將預磨咖啡粉倒入粉格內，則只會釋出熱水。

若咖啡粉過量，超過兩匙以上，機器就不會沖煮咖啡。只有水及咖啡粉才會釋出到咖啡粉槽內。

## 釋出蒸汽/沖泡卡布奇諾



### 警告：

有燙傷危險！排出熱水前可能會有些許熱水濺出。熱水/蒸汽沖煮管可能會達到很高的溫度。切勿用手直接接觸。只使用適當的防護把手。

- 1 用冷牛奶填滿器皿的 1/3。

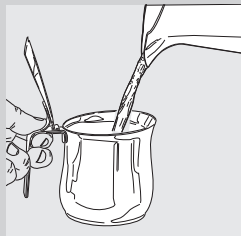

### 請注意：

使用蛋白質含量至少為 3% 的 (~5°C / 41°F) 冷鮮奶，以確保製作出味道最佳的卡布奇諾。您可以根據您的個人品味使用全脂牛奶或低脂牛奶。

- 2 浸泡 Pannarello 在牛奶中。

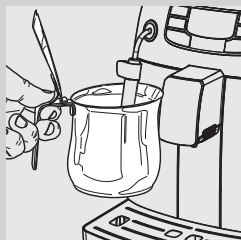

- 3 請按「☞☞」按鈕。隨即出現下列圖示。請按「MEMO」按鈕，開始釋出蒸汽。



綠色

- 4 咖啡機在預熱期間或會顯示下列圖示。

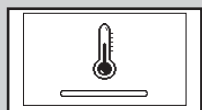

黃色

- 5 輕輕搖晃器皿，向上和向下移動，製造牛奶泡沫。

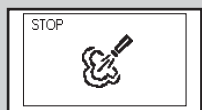

綠色

- 6 當所需的牛奶泡沫濃度，按「MEMO」按鈕停止釋出蒸汽。



**!** 注意事項：

製造牛奶泡沫後，釋出少許的熱水到器皿中以清洗 Pannarello。有關詳細的清洗說明，請參閱“清潔與保養”章節。

**≡** 請注意：

釋出蒸汽後，可以直接沖泡義式濃縮咖啡或熱水。

**沖煮熱水**

**!** 警告：

有燙傷危險！排出熱水前可能會有些許熱水濺出。熱水/蒸汽沖煮管可能會達到很高的溫度：千萬不可赤手觸摸。只使用適當的防護把手。

釋出熱水前，請檢查機器是否準備就緒，確保水箱已注滿。



綠色

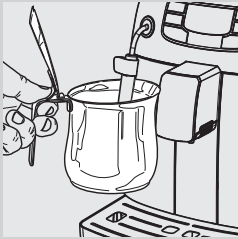

**1** 在 Pannarello 下方放置器皿。



綠色

**2** 請按「☞☕」按鈕。隨即出現下列圖示。

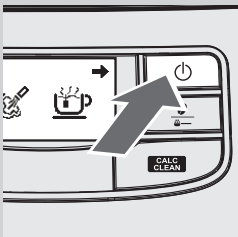

**3** 按「☐」按鈕以開始釋出熱水。

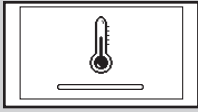

黃色

**4** 咖啡機在預熱期間或會顯示下列圖示。



綠色

**5** 倒入所需的熱水量。如需停止釋出熱水，按下「」按鈕。

## 清潔與保養

### 咖啡機的每日清潔



#### 注意事項：

及時的清潔與保養對延長您的咖啡機的使用壽命非常重要。您的咖啡機一直被暴露在潮濕環境，咖啡和石灰垢中！此章節將向您詳細介紹您需要以何種頻度對咖啡機執行何種清潔與保養操作。若不除鈣，您的咖啡機將最終無法正常運作。此類維修不列入保固範圍內！



#### 請注意：

- 用軟濕布清洗咖啡機。
- 不要用洗碗機清洗任何部分。
- 不要將咖啡機浸泡在水中。
- 不要使用酒精，溶劑和/或磨砂的物體清洗咖啡機。
- 不要使用微波和/或標準烤箱烘乾咖啡機和/或它的組件。

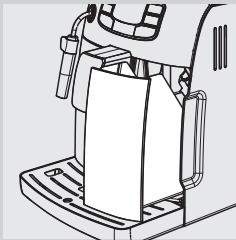

**1** 在咖啡機被啟動的情況下，每天清空和清洗咖啡粉槽。

其他保養操作只可在咖啡機關閉且電源斷開的情況下進行。

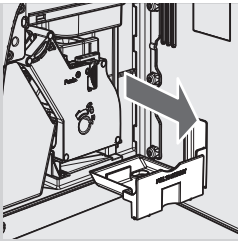

- 2 清空和清洗咖啡機內的咖啡殘渣槽。打開服務門，取出槽和清空咖啡殘渣。

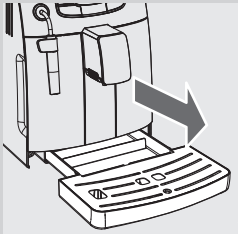

- 3 清空和清洗滴水盤。在滴水盤滿水指示出現時，也需要執行此項操作。

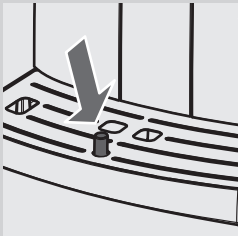

---

### 水箱的每日清潔

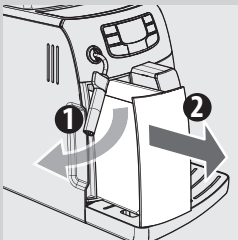

- 1 將白色小濾水器或 Intenza+ 濾水器 (如已安裝) 從水箱中取出并用乾淨的水清洗。
- 2 將白色小濾水器或 Intenza+ 濾水器 (如已安裝) 通過輕壓并轉動的方式放回底座。
- 3 向水箱中注入乾淨的水。

### 每日清洗 Pannarello

---

重要的是，每天或每次使用 Pannarello 後進行清洗，以保持衛生，並確保完美的牛奶泡沫濃度。

每次發泡牛奶後，您必須：  
取下 Pannarello 的外部零件并用乾淨的水清洗。

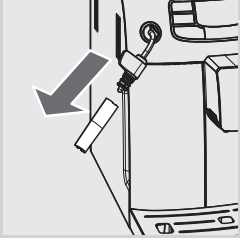

### 每週清洗咖啡機

---

**1** 清洗滴水盤的底座。

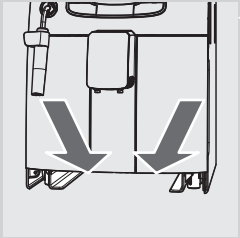

**2** 用清潔刷清潔預磨咖啡粉格。

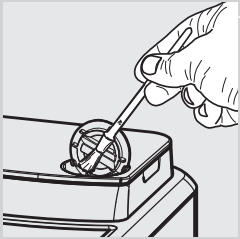

### 每週清洗 Pannarello

---

每週清洗必須更徹底，您必須拆開Pannarello的所有組件。

您需要執行以下的清洗操作：

**1** 除下 Pannarello 的外部。使用乾淨的水清洗。

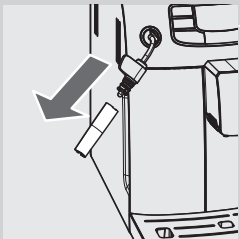

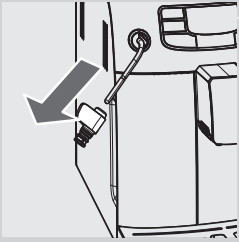

- 2 從熱水/蒸汽沖煮管除下 Pannarello 的上部零件。
- 3 用乾淨的水清洗 Pannarello 的上部零件。
- 4 用濕布擦淨熱水/蒸汽沖煮管，以清除任何鮮奶殘餘物。
- 5 將上部零件放回熱水/蒸汽沖煮管（確保它完全插入）。
- 6 重新組裝 Pannarello 的外部零件。

### 每週清潔沖煮系統

每回填充咖啡豆槽時就應清潔沖煮系統，或至少每週清潔一次。

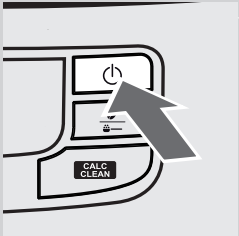

- 1 按此按鈕關閉咖啡機，然後從插座除下插頭。

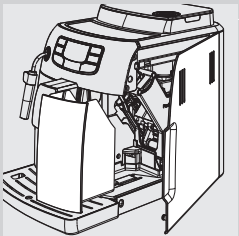

- 2 取下咖啡粉槽。打開服務門。

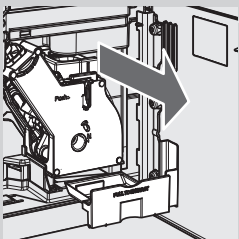

- 3 取下並清潔咖啡殘渣槽。

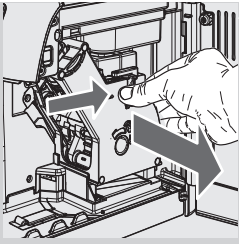

**4** 要取下沖煮系統，按下「PUSH」（推）按鈕，然後使用把手將其拉出。

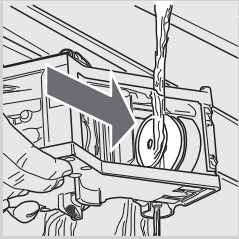

**5** 用乾淨的溫水徹底沖洗沖煮系統，然後仔細清潔上部濾水器。

**!** **注意事項：**  
不要使用清潔劑/肥皂清潔沖煮系統。

**6** 讓沖煮系統徹底風乾。

**7** 用柔軟的濕布徹底清洗咖啡機內部。

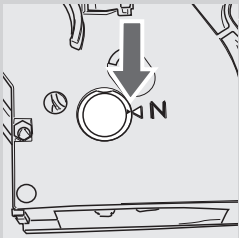

**8** 確認沖煮系統是在待機位置；兩個參照標誌必須吻合。若不吻合，請按步驟（9）所述進行。

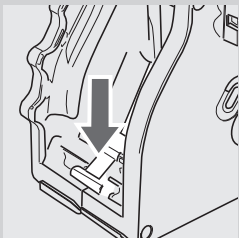

**9** 輕輕拉下控制桿，直到它接觸沖煮系統底座，和兩個在沖煮系統旁的參考標誌匹配為止。

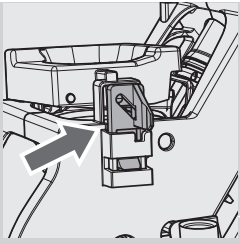

**10** 用力按「PUSH」（推）按鈕直至您聽到「卡」聲，然後確認沖煮系統的鎖鉤是在正確的位置。檢查鎖鉤是否在最上端位置。如果不是，請重試。

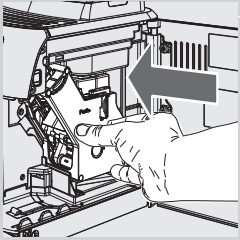
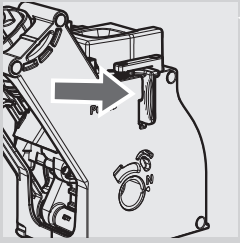

**11** 將沖煮系統插回底座直至鎖定到位，無需按「PUSH」（推）按鈕。

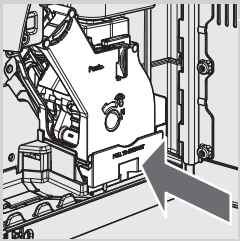

**12** 插入咖啡殘渣槽，然後把服務門關上。

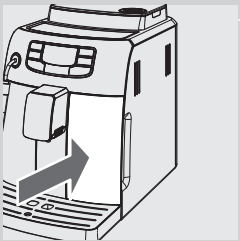

**13** 插入咖啡粉槽。

### 每月潤滑沖煮系統

每個月或沖煮約 500 杯咖啡後，需要潤滑沖煮系統一次。您可以單獨購買 Saeco 的潤滑脂潤滑沖煮系統。請參閱本用戶手冊中的保養產品頁面以獲得進一步詳情。

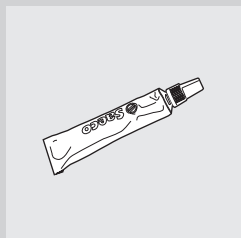

**!** 注意事項：

如「每週清洗沖煮系統」章節所述，潤滑沖煮系統前，用清水清洗，然後等待其乾透。

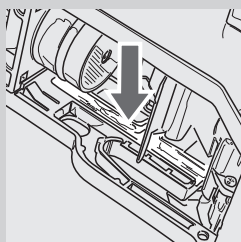

**1** 在兩側導板均勻地塗放油脂。

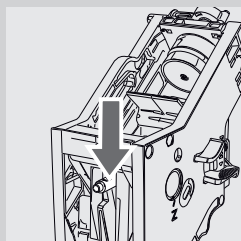
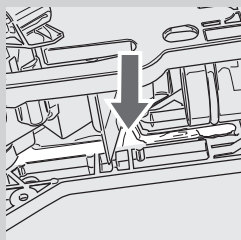

**2** 軸的部分也需要潤滑。

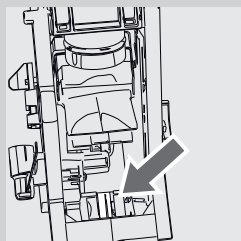



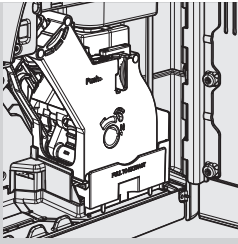

**3** 將沖煮系統插入其底座直至卡入定位。（參閱“「每週清洗沖煮系統」章節）。插入咖啡殘渣槽。

**4** 把服務門關上，然後插入咖啡粉槽。

### 使用沖煮系統的「咖啡油脂清潔劑」進行每月清洗



除了每週清潔之外，建議您每個月或沖煮約 500 杯咖啡後，以「咖啡油脂清潔劑」執行清潔程式。此項操作便完成了沖煮系統的保養程式。您可以單獨購買「咖啡油脂清潔劑」。請參閱本用戶手冊中的保養產品頁面以獲得進一步詳情。



#### 注意事項：

「咖啡油脂清潔劑」僅用於清潔，不具有除鈣功能。除鈣操作步驟請使用 Saeco 除鈣劑，並依照「除鈣」章節所述步驟進行。



**1** 將一個器皿放在咖啡龍頭下方。

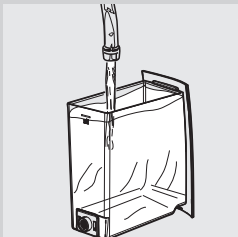

**2** 確保水箱內的乾淨用水已達「MAX」（最大）刻度。

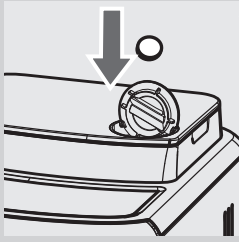

綠色

**3** 將「咖啡油脂清潔劑」放入預磨咖啡粉格中。

**4** 請按下「☕」按鈕，選擇預磨咖啡粉功能，無需加入研磨咖啡粉。

**5** 按下「MEMO」按鈕，開始咖啡沖煮程式。

**6** 等待咖啡機自動結束排水程式。

**7** 按下「⏻」按鈕以關閉咖啡機，等待約 15 分鐘，讓溶劑發揮功效。所釋出的水務必倒掉。

**8** 打開機器並等待自動沖洗程式完成。

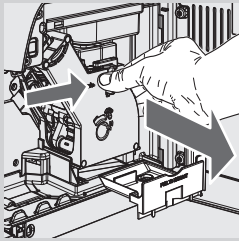

**9** 取出咖啡粉槽並打開服務門。先取出咖啡殘渣槽，再取出沖煮系統。

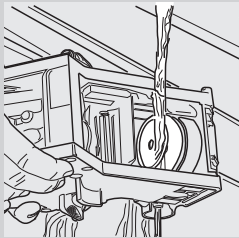

**10** 用乾淨的水徹底清洗沖煮系統。

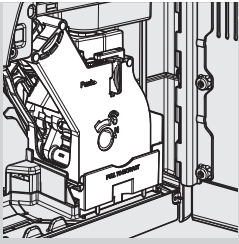

**11** 沖洗沖煮系統後，將其再插回原來的盤座，直到鎖定到位（請參閱「每週清洗沖煮系統」章節。）插入咖啡殘渣槽及咖啡粉槽。關上服務門。



綠色

**12** 按下「☕」按鈕，選擇預磨咖啡粉功能，無需將咖啡加入預磨咖啡粉格中。

**13** 按下「☕ MEMO」按鈕，開始咖啡沖煮程式。

**14** 重複步驟 12 至 13 兩次。所釋出的水務必倒掉。

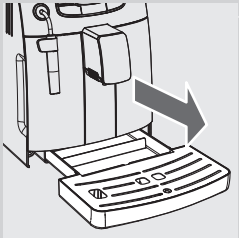

**15** 若要清潔滴水盤，放入「咖啡油脂清潔劑」並加熱水到 2/3 高度。等待約 30 分鐘，讓溶劑發揮功效，接著再徹底沖洗。

### 每月清洗咖啡豆槽

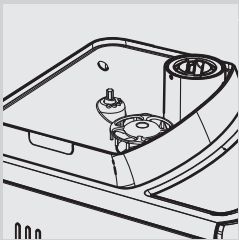

每月用一塊濕布清洗空的咖啡豆槽一次，以移除咖啡油脂。之後重新填滿咖啡豆。

## 除鈣

除鈣過程用時約 35 分鐘。



已  
讀

石灰垢在使用過程中建立在咖啡機內部。若不定期清除，咖啡機的水線和咖啡迴路將被阻塞。咖啡機會在有需要時告訴您必須除鈣。如果咖啡機顯示幕出現「CALC CLEAN」圖示，則表示需要進行除鈣程式。



### 注意事項：

若不除鈣，您的咖啡機最終將無法正常運作，而此類維修不列入保固範圍內。



僅可使用 Saeco 除鈣劑。其配方經過專門設計，可確保咖啡機具備更好的性能。

您可以單獨購買 SAECO 除鈣器。請參閱本用戶手冊中的保養產品頁面以獲得進一步詳情。



### 警告：

切勿飲用除鈣劑，或是此程式完成之前所釋出的任何飲品。切勿將醋用作除鈣劑。



### 請注意：

在除鈣程式中千萬不可關閉咖啡機。如果被關閉的話，您必須重新開始除鈣程式。

要執行除鈣程式，請按照以下的步驟：

除鈣前：

- 1 清空滴水盤。

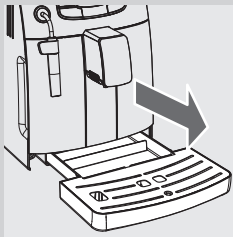

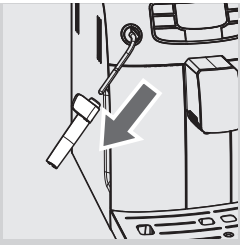

2 從熱水/蒸汽沖煮管除下 Pannarello。

3 從水箱除下「INTENZA+」濾水器（如安裝）。



黃色

4 請按「CALC CLEAN」按鈕。按下「☕」按鈕，直到出現下列顯示。

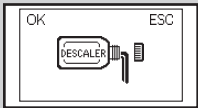

紅色

5 請按「☕」按鈕，以進入除鈣選單。



請注意：

如果您錯誤按下「☕」按鈕，請按「⏻」按鈕退出。

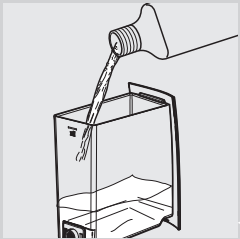

6 取下水箱然後向其中倒入整個包裝容量的 Sacco 除鈣劑。然後注入清水到水箱中，直到最高水平。

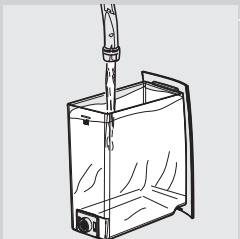

7 將水箱放回咖啡機。

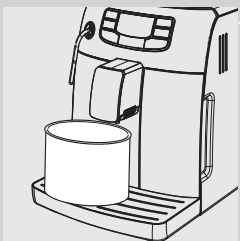

8 把一個大器皿（1.5 公升）放在蒸汽/熱水管和咖啡龍頭下。

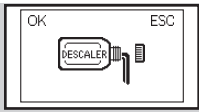

紅色

**9** 按下「MEMO」按鈕，開始除鈣程式。



紅色

**10** 咖啡機將會開始分段釋出除鈣劑。顯示幕的進度條顯示操作進度。



**請注意：**

可按「MEMO」按鈕暫停除鈣程式。若要繼續程式，請再按一次「MEMO」按鈕。這可以讓你清空器皿或短時間離機。



紅色

**11** 顯示此圖示時，水箱已清空。



紅色

**12** 取下水箱並沖洗，然後向其中注入乾淨的水，直到 MAX（最大）刻度。將水箱放回咖啡機。

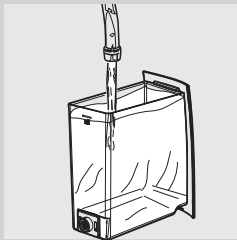

**13** 清空滴水盤，然後放回原位。

**14** 清空器皿，然後放回蒸汽/熱水管和咖啡龍頭下。



紅色

**15** 將水箱放入咖啡機之後，就會顯示此圖示。按下「MEMO」按鈕啟動沖洗程式。



紅色

**16** 顯示此圖示時，水箱已清空。重複步驟 12 至 15。然後繼續步驟 17。

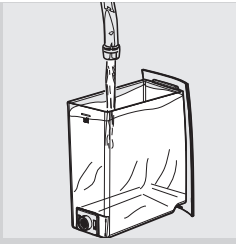

**17** 當水箱已清空，取下水箱並沖洗，然後注入乾淨的水，直到 MAX（最大）刻度。將水箱放回咖啡機。

**18** 清空器皿，並放回咖啡龍頭下方。

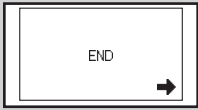

紅色

**19** 完全釋出沖洗程式所需的水後，就會顯示側邊圖示。請按「」按鈕以結束除鈣程式。



黃色

**20** 咖啡機自動迴路上水。

**21** 此時咖啡機會執行預熱及沖洗程式，準備沖煮飲品。

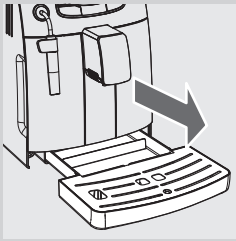

**22** 清空滴水盤，然後放回原位。

**23** 取出並清空器皿。

**24** 除鈣程式現已完成。

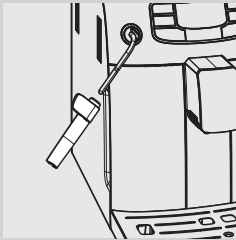

**25** 把「INTENZA+」濾水器放回水箱和 Pannarello（如安裝）。

 **請注意：**

除鈣程式結束時，如「每週清洗沖煮系統」章節中所述，清洗沖煮系統。

進行兩個沖洗程式，以便以預先設定的水量清洗迴路，確保適當的咖啡機性能。如果未向水箱注入水至最大刻度，咖啡機可能需要 3 個或以上的程式。

### 顯示符號的意義

此機器具備色碼系統，確保使用者更容易了解所顯示的訊號。  
圖示按照交通號誌原理以色碼顯現。

#### 就緒信號（綠色）



機器已準備就緒，可沖煮飲品。



機器已準備就緒，可沖煮預磨咖啡。

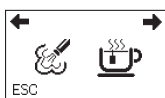

選擇蒸汽或熱水。



釋出熱水。



釋出蒸汽。



咖啡機正在沖煮一杯義式濃縮咖啡。



咖啡機正在沖煮一杯咖啡。



咖啡機正在沖煮兩杯義式濃縮咖啡。



咖啡機正在沖煮兩杯咖啡。



就緒信號 (綠色)

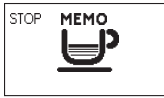

機器正在設定沖煮的咖啡量。

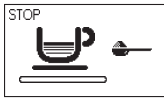

正在使用預磨咖啡粉沖煮咖啡。

警告訊號 (黃色)

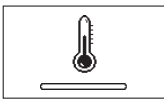

機器正在預熱，以準備沖煮咖啡或釋出熱水。

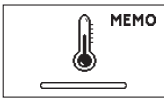

咖啡機正在飲品編程期間預熱中。



咖啡機執行沖洗程式。請等到機器完成程式為止。



咖啡機的「INTENZA+」濾水器需要更換。



隨著機器重設，沖煮系統也跟著重設。





用咖啡豆重新填滿咖啡豆槽，並重新啟動程式。



迴路上水。



咖啡機需要除鈣。請按「」按鈕，以進入除鈣選單。按照本使用手冊的除鈣章節所述的步驟進行。  
如要稍後除鈣，按「」按鈕繼續使用咖啡機。  
請注意，不進行咖啡機除鈣程式，最終會導致機器無法正常運作。此類維修不列入保固範圍內。

| 警告訊號 (紅色)   |   |
|---|---|
|    | 關上服務門。  |
|    | 填滿咖啡豆槽。   |
|    | 沖煮系統務必須插入機器中。   |
|    | 插入咖啡粉槽。   |
|    | 清空咖啡粉槽及咖啡殘渣槽。   |
|    | 完全插入咖啡粉槽後，才關閉咖啡機。   |
|   | 注滿水箱。   |
|  | 關閉機器。30 秒後，重新開啟。試著進行 2 或 3 次。<br>若咖啡機無法啟動，請聯絡您所在國家的 Philips SAECO 服務專線。您可以分別在隨包裝附上的保修手冊或 <a href="http://www.philips.com/support">www.philips.com/support</a> ，查看詳細的聯絡詳情。 |

## 故障排除

本章節將總結歸納咖啡機最常見的故障。如果您依據以下信息仍無法解決故障，請訪問 [www.philips.com/support](http://www.philips.com/support) 參閱常見問答集，或聯絡您所在國家的 Philips Saeco 服務專線。您可以獨立在隨包裝附上的保修手冊或在網站上 [www.philips.com/support](http://www.philips.com/support)，找到詳細的聯繫方式。

| 咖啡機操作  | 原因                               | 解決方式   |
|--|----------------------------------|--|
| 咖啡機無法開啟。   | 機器尚未接電。                          | 將機器接電。   |
| 雖然沒有排水，但滴水盤已滿。   | 有時機器會自動將水排至滴水盤，以沖洗迴路，確保機器常保最佳效能。 | 這是咖啡機的正常操作。  |
| 機器始終顯示紅色  圖示。 | 咖啡粉槽在咖啡機被關閉時被清空。                 | 開啟機器時，須清空咖啡粉槽。等待  圖示出現方可重新裝入渣槽。 |
| 咖啡不夠熱。   | 杯子是冷的。                           | 用熱水預熱杯子。   |
| 沒有釋出熱水或蒸汽。   | 蒸汽沖煮管口阻塞。                        | 用針狀物清潔蒸汽沖煮管口。<br><b>請確認機器是在關閉狀態且已冷卻，方可執行此操作。</b>   |
|  | Pannarello 不干淨。                  | 清洗 Pannarello。   |
| 咖啡沒有足夠乳脂。<br>(請看注意事項)  | 咖啡混合配方不適宜、咖啡非即時烘焙，或者研磨過於粗糙。      | 請依照「調整咖啡研磨器」章節所述，變更咖啡混合配方或調整研磨器。   |
| 咖啡機預熱時間過久，或釋出的水量太少。  | 水垢阻塞咖啡機迴路。                       | 請為咖啡機除鈣。   |
| 無法取下沖煮系統。  | 沖煮系統錯置。                          | 啟動咖啡機。關上服務門。沖煮系統會自動回復原位。   |
|  | 已插入咖啡粉槽。                         | 取出沖煮系統之前，請先取出咖啡粉槽。   |
| 還有很多預磨咖啡粉在沖煮系統下。   | 咖啡不適用於自動咖啡機。                     | 可能需要使用另一種咖啡或變更咖啡研磨器設定。   |
| 咖啡機研磨咖啡豆，卻沒有咖啡粉出現。<br>(請看注意事項)   | 沒有水。                             | 注滿水箱並為迴路上水(請參見「首次使用咖啡機」章節)。  |
|  | 沖煮系統不乾淨。                         | 清洗沖煮系統(「每週清洗沖煮系統」章節)。  |
|  | 迴路沒有上水。                          | 迴路上水(請參見「首次使用咖啡機」章節)。  |
|  | 當咖啡機自動調整分量，這就可能發生。               | 如「Saeco Adapting System (Saeco 適配系統)」所述，沖煮幾杯咖啡。  |
|  | 咖啡龍頭不乾淨。                         | 清潔咖啡龍頭。  |

| 咖啡機操作               | 原因                 | 解決方式  |
|---------------------|--------------------|---|
| 咖啡太淡。<br>(請看注意事項)   | 當咖啡機自動調整分量，這就可能發生。 | 如「Saeco Adapting System (Saeco 適配系統)」所述，沖煮幾杯咖啡。 |
| 咖啡沖煮過慢。<br>(請看注意事項) | 咖啡研磨過細。            | 請依照「調整咖啡研磨器」章節所述，變更咖啡混合配方或調整研磨器。                |
|                     | 迴路上沒有上水。           | 迴路上水(請參見「首次使用咖啡機」章節)。                           |
|                     | 沖煮系統不乾淨。           | 清洗沖煮系統(「每週清洗沖煮系統」章節)。                           |
| 咖啡龍頭滲漏咖啡。           | 咖啡龍頭堵塞。            | 清潔咖啡龍頭及出水口。                                     |

**請注意:**

在改變咖啡混合及咖啡機首次安裝的情況下，這些狀況實屬正常。如「Saeco Adapting System (Saeco 適配系統)」章節中所述，在這種情況下，等到咖啡機進行自我調整操作。

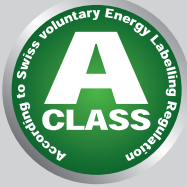
**節能****待機**

SAECO 全自動咖啡機是專為節能而設計 - 由 A 級能源標籤證明。

在 30 分鐘無操作之後，此咖啡機將自動關閉。咖啡機會在沖煮一個產品後進行沖洗程式。



黑色

在待機模式，能源消耗量低於 1 Wh。

要啟動咖啡機，按「」按鈕（如果咖啡機背部的能源按鈕設為「I」）。如果熱水器是冷的，咖啡機會進行沖洗程式。

**報廢處置**

此咖啡機報廢后，不要將其隨普通生活垃圾一起丟棄，而應交給正式的回收機構。這樣，您將為保護環境助力。

- 包裝材料可以被回收。
- 咖啡機：拔下咖啡機的插頭，並切斷電源線
- 將咖啡機及電源線送往服務中心或公共廢棄物處置中心。

本產品符合歐盟指令 2002/96/EC。

本產品及其包裝上的標誌說明，不可將本產品視同家庭廢棄物處置。

用戶必須將本產品送到專門的電子和電器設備回收點。

若您能確保正確處置廢棄產品，便可幫助預防錯誤處置本產品對環境和人類健康可能造成的負面影響。關於產品回收的詳細資訊，請與當地城市規劃辦公室、家庭廢棄物服務中心或購買本產品的商店聯絡。

## 技術規格

製造商有權對本產品的技術規格作出變更。

|                  |                      |
|------------------|----------------------|
| 額定電壓 - 額定功率 - 電源 | 查看服務門內部標籤            |
| 外殼材料             | 耐熱材料                 |
| 尺寸 (寬 x 高 x 深)   | 265.5 x 341 x 449 cm |
| 重量               | 9 千克                 |
| 電源線長度            | 1.2 米                |
| 操作面板             | 正面                   |
| Pannarello       | 卡布奇諾專用               |
| 杯子規格             | 110 米                |
| 水箱               | 1.5 升 - 可拆式          |
| 咖啡豆槽容量           | 300 克                |
| 咖啡粉槽容量           | 10                   |
| 泵壓               | 15 巴                 |
| 熱水器              | 不銹鋼式                 |
| 安全裝置             | 保險絲                  |

## 保固與服務

### 保固

您可以獨立在隨包裝附上的保修手冊找到有關您的保固和有關條件的信息。

### 服務

讓您對您的咖啡機感到滿意是我們的心願所在。若您購買的產品尚未註冊，請前往 [www.philips.com/welcome](http://www.philips.com/welcome) 註冊，方便我們與您保持聯絡，並發送清潔及除鈣提醒訊息。

如果您需要服務和支援，請訪問 Philips 網站 [www.philips.com/support](http://www.philips.com/support) 或聯絡您所在國家的 Philips Saeco 服務專線。您可以分別在隨包裝附上的保修手冊或 [www.philips.com/support](http://www.philips.com/support)，找到該聯絡號碼。

## 訂購保養產品

有關清潔和除鈣，使用 Saeco 的保養產品。  
 您可通過以下方法購買：在飛利浦網上商店 [www.shop.philips.com/service](http://www.shop.philips.com/service)，您當地的經銷商或授權服務中心。  
 如果您有任何困難獲取您的機器的保養產品，請聯繫在您的國家飛利浦 Saeco 熱線。

您可以分別在隨包裝附上的保修手冊或 [www.philips.com/support](http://www.philips.com/support)，查看詳細的聯絡詳情。

### 保養產品總覽

- 除鈣器 CA6700
- Intenza+ 濾水器 CA6702
- 油脂 HD5061
- 咖啡油脂清潔劑 CA6704
- 保養套 CA 6706

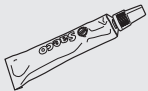



製造商有權對本產品做出任何更改，恕不另行通知。

[www.philips.com/saeco](http://www.philips.com/saeco)

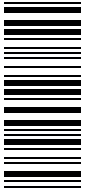

15003072

Rev.04 del 15-09-12