

**Saeco**

12

Ελληνικά

*Moltio*

## ΟΔΗΓΙΕΣ ΧΡΗΣΗΣ

Type HD8769

Διαβάστε προσεκτικά αυτές τις οδηγίες χρήσης πριν χρησιμοποιήσετε την μηχανή.



GR

12

CE

Καταχωρίστε το προϊόν και βρείτε υποστήριξη στον διαδικτυακό τόπο

[www.philips.com/welcome](http://www.philips.com/welcome)

Συγχαρητήρια για την αγορά της υπεραυτόματης μηχανής του καφέ Saeco Moltio One Touch Cappuccino!

Για να έχετε το μέγιστο πλεονέκτημα από την τεχνική υποστήριξη Saeco, καταχωρίστε το προϊόν σας στην σελίδα [www.philips.com/welcome](http://www.philips.com/welcome).

Οι παρούσες οδηγίες χρήσης ισχύουν για το μοντέλο HD8769.

Η μηχανή προορίζεται για την παρασκευή καφέ εσπρέσο με ολόκληρους κόκκους και διαθέτει μια καράφα γάλακτος για να παρασκευάσετε τέλειο καπουτσίνο ή γάλα με λίγο καφέ γρήγορα και απλά. Σε αυτό το εγχειρίδιο θα βρείτε όλες τις απαραίτητες πληροφορίες για να εγκαταστήσετε, να χρησιμοποιήσετε και να αφαλατώσετε την μηχανή σας.

## ΠΕΡΙΕΧΟΜΕΝΑ

<b>ΣΗΜΑΝΤΙΚΟ</b> .....	<b>4</b>
Υποδείξεις για την ασφάλεια .....	4
Προσοχή .....	4
Προειδοποιήσεις .....	6
Συμμόρφωση με τους κανονισμούς .....	7
<b>ΕΓΚΑΤΑΣΤΑΣΗ</b> .....	<b>8</b>
Γενική επισκόπηση του προϊόντος .....	8
Γενική περιγραφή .....	9
<b>ΠΡΟΚΑΤΑΡΚΤΙΚΕΣ ΕΝΕΡΓΕΙΕΣ</b> .....	<b>10</b>
Συσκευασία της μηχανής .....	10
Εγκατάσταση της μηχανής .....	10
<b>ΠΡΩΤΗ ΕΚΚΙΝΗΣΗ</b> .....	<b>13</b>
Γέμισμα κυκλώματος .....	13
Αυτόματος κύκλος έκπλυσης/καθαρισμού .....	14
Χειροκίνητος κύκλος έκπλυσης .....	14
Μέτρηση και προγραμματισμός σκληρότητας νερού .....	18
Εγκατάσταση φίλτρου νερού «INTENZA+» .....	19
Αντικατάσταση του φίλτρου νερού «INTENZA+» .....	21
<b>ΑΝΤΙΚΑΤΑΣΤΑΣΗ ΤΟΥ ΚΑΦΕ ΣΕ ΚΟΚΚΟΥΣ</b> .....	<b>22</b>
Εξαγωγή δοχείου καφέ σε κόκκους .....	22
Τοποθέτηση του δοχείου καφέ σε κόκκους .....	23
Επιλογή του καφέ σε κόκκους .....	25
Κύκλος αδειάσματος καφέ .....	26
<b>ΡΥΘΜΙΣΕΙΣ</b> .....	<b>27</b>
Saeco Adapting System .....	27
Ρύθμιση κεραμικού μύλου .....	27
Ρύθμιση άρωμα (ένταση του καφέ) .....	28
Ρύθμιση ακροφύσιου καφέ .....	29
Ρύθμιση ποσότητας καφέ στο φλιτζάνι .....	30
<b>ΠΑΡΟΧΗ ΚΑΦΕ ΚΑΙ ΕΣΠΡΕΣΟ</b> .....	<b>31</b>
Παροχή καφέ και καφέ εσπρέσο χρησιμοποιώντας καφέ σε κόκκους .....	31
Παροχή καφέ και καφέ εσπρέσο με προ-αλεσμένο καφέ .....	32

<b>ΚΑΡΑΦΑ ΓΑΛΑΚΤΟΣ .....</b>	<b>33</b>
Γέμισμα καράφας γάλακτος .....	33
Τοποθέτηση καράφας γάλακτος .....	34
Αφαίρεση καράφας γάλακτος.....	34
Αδειασμα καράφας γάλακτος .....	35
<b>ΠΑΡΟΧΗ ΕΝΟΣ ΚΑΠΟΥΤΣΙΝΟ .....</b>	<b>36</b>
Ρύθμιση ποσότητας καπουτσίνου στο φλιτζάνι .....	38
<b>ΠΑΡΟΧΗ ΓΑΛΑΚΤΟΣ ΜΕ ΛΙΓΟ ΚΑΦΕ .....</b>	<b>39</b>
Ρύθμιση ποσότητας γάλακτος με λίγο καφέ στο φλιτζάνι.....	41
<b>ΠΩΣ ΠΑΡΑΣΚΕΥΑΖΕΤΑΙ ΤΟ ΑΦΡΟΓΑΛΛΟ.....</b>	<b>42</b>
Ρύθμιση ποσότητας αφρογάλατος στο φλιτζάνι.....	44
<b>ΠΑΡΟΧΗ ΖΕΣΤΟΥ ΝΕΡΟΥ .....</b>	<b>45</b>
<b>ΚΑΘΑΡΙΣΜΟΣ ΚΑΙ ΣΥΝΤΗΡΗΣΗ .....</b>	<b>47</b>
Καθημερινός καθαρισμός της μηχανής.....	47
Καθημερινός καθαρισμός του δοχείου νερού.....	49
Καθημερινός καθαρισμός της καράφας γάλακτος.....	49
Εβδομαδιαίος καθαρισμός της μηχανής.....	52
Εβδομαδιαίος καθαρισμός της καράφας γάλακτος .....	52
Εβδομαδιαίος καθαρισμός της μονάδας παρασκευής καφέ .....	54
Εβδομαδιαίος καθαρισμός του δοχείου καφέ σε κόκκους, του δίσκου και του χώρου καφέ.....	57
Μηνιαίος καθαρισμός της καράφας γάλακτος.....	58
Μηνιαία λίπανση της μονάδας παρασκευής καφέ.....	61
Μηνιαίος καθαρισμός μονάδας παρασκευής καφέ με παστίλιες απομάκρυνσης ελαίων καφέ.....	62
<b>ΑΦΑΛΑΤΩΣΗ.....</b>	<b>65</b>
<b>ΠΡΟΓΡΑΜΜΑΤΙΣΜΟΣ .....</b>	<b>69</b>
Μπορείτε να ρυθμίσετε τις ακόλουθες παραμέτρους .....	69
Προγραμματισμός της μηχανής.....	71
<b>ΣΗΜΑΣΙΑ ΤΩΝ ΣΥΜΒΟΛΩΝ ΣΤΗΝ ΘΘΟΝΗ .....</b>	<b>73</b>
<b>ΑΝΤΙΜΕΤΩΠΙΣΗ ΠΡΟΒΛΗΜΑΤΩΝ .....</b>	<b>77</b>
<b>ΕΞΟΙΚΟΝΟΜΗΣΗ ΕΝΕΡΓΕΙΑΣ.....</b>	<b>79</b>
Stand-by .....	79
Απόρριψη.....	79
<b>ΤΕΧΝΙΚΑ ΧΑΡΑΚΤΗΡΙΣΤΙΚΑ.....</b>	<b>80</b>
<b>ΕΓΓΥΗΣΗ ΚΑΙ ΥΠΟΣΤΗΡΙΞΗ .....</b>	<b>80</b>
Εγγύηση .....	80
Τεχνική υποστήριξη .....	80
<b>ΠΑΡΑΓΓΕΛΙΑ ΠΡΟΪΟΝΤΩΝ ΓΙΑ ΤΗΝ ΣΥΝΤΗΡΗΣΗ.....</b>	<b>81</b>
<b>ΑΞΕΣΟΥΑΡ ΤΗΣ ΜΗΧΑΝΗΣ .....</b>	<b>82</b>

## ΣΗΜΑΝΤΙΚΟ

### Υποδείξεις για την ασφάλεια

Η μηχανή διαθέτει συστήματα ασφαλείας. Είναι όμως αναγκαίο να διαβάσετε προσεκτικά τις υποδείξεις για την ασφάλεια που περιγράφονται σε αυτές τις οδηγίες χρήσης ώστε να αποφύγετε την πρόκληση βλάβης από ατύχημα σε πρόσωπα και πράγματα.

Διατηρήστε αυτό το εγχειρίδιο για τυχόν μελλοντική χρήση.



Ο όρος **ΠΡΟΣΟΧΗ** και αυτό το σύμβολο προειδοποιούν τον χρήστη για επικίνδυνες καταστάσεις που μπορεί να προκαλέσουν σοβαρές σωματικές βλάβες, κίνδυνο για την ζωή και/ή ζημιές στην μηχανή.



Ο όρος **ΠΡΟΕΙΔΟΠΟΙΗΣΗ** και αυτό το σύμβολο προειδοποιούν τον χρήστη για επικίνδυνες καταστάσεις που μπορεί να προκαλέσουν ελαφρές σωματικές βλάβες και/ή ζημιές στην μηχανή.

### Προσοχή

- Συνδέστε την μηχανή σε κατάλληλη πρίζα ρεύματος στον τοίχο, η τάση της οποίας αντιστοιχεί στα τεχνικά χαρακτηριστικά της συσκευής.
- Μην αφήνετε το καλώδιο τροφοδοσίας να κρέμεται από την επιφάνεια εργασίας ή να ακουμπάει σε ζεστές επιφάνειες.
- Μην βυθίζετε την μηχανή σε νερό, την πρίζα ρεύματος ή το καλώδιο τροφοδοσίας σε νερό: κίνδυνος ηλεκτροπληξίας!

- Μην κατευθύνετε το ζεστό νερό σε μέρη του σώματος: κίνδυνος εγκαυμάτων!
- Μην πιάνετε ζεστές επιφάνειες. Χρησιμοποιείτε τα χερούλια και τους διακόπτες.
- Βγάλτε το φιν από την πρίζα:
  - αν παρουσιαστούν ανωμαλίες·
  - αν η μηχανή παραμείνει σε αδράνεια για μεγάλο διάστημα·
  - πριν προχωρήσετε στον καθαρισμό της μηχανής.

Τραβήξτε από το φιν και όχι από το καλώδιο τροφοδοσίας. Μην πιάνετε το φιν με βρεγμένα χέρια.

- Μην χρησιμοποιείτε την μηχανή αν το φιν, το καλώδιο τροφοδοσίας και η ίδια η μηχανή φαίνεται να έχουν ζημιές.
- Μην αλλοιώσετε ή τροποποιήσετε με οποιονδήποτε τρόπο την μηχανή ή το καλώδιο τροφοδοσίας. Όλες οι επισκευές πρέπει να γίνονται σε εξουσιοδοτημένο κέντρο τεχνικής υποστήριξης της Philips προς αποφυγή οποιουδήποτε κινδύνου.
- Η μηχανή δεν προορίζεται για χρήση από άτομα (συμπεριλαμβανομένων των παιδιών) με μειωμένες φυσικές, πνευματικές ή αισθητήριες ικανότητες ή με ανεπαρκή εξοικείωση ή/και γνώσεις, εκτός εάν αυτό γίνει υπό την επίτηρηση ενός ατόμου το οποίο θα είναι υπεύθυνο για την ασφάλειά τους ή θα τους εκπαιδεύσει στη χρήση της συσκευής.
- Τα παιδιά πρέπει να είναι υπό επίβλεψη προκειμένου να εξασφαλίσετε ότι δεν παίζουν με τη συσκευή.
- Μην βάζετε τα δάχτυλα ή άλλα αντικείμενα στον μύλο.

## Προειδοποιήσεις

- Η μηχανή προορίζεται μόνο για οικιακή χρήση και δεν συνίσταται η χρησιμοποίηση της σε χώρους όπως εστιατόρια ή κουζίνες καταστημάτων, γραφεία, αγροκτήματα ή άλλους χώρους εργασίας.
- Τοποθετείτε πάντα την μηχανή σε επίπεδη και σταθερή επιφάνεια.
- Μην τοποθετείτε την μηχανή σε ζεστές επιφάνειες, κοντά σε ζεστούς φούρνους, θερμαντήρες ή ανάλογες πηγές θερμότητας.
- Βάζετε στο δοχείο πάντα και μόνο καφέ σε κόκκους. Ο καφές σε σκόνη, ο στιγμιαίος καφές, καθώς και άλλα αντικείμενα, αν τα βάλετε στο δοχείο καφέ σε κόκκους, μπορεί να καταστρέψουν τη μηχανή.
- Αφήστε την μηχανή να κρυώσει πριν βάλετε ή αφαιρέσετε οποιοδήποτε εξάρτημα.
- Μην γεμίζετε ποτέ το δοχείο με ζεστό ή βραστό νερό. Χρησιμοποιείτε μόνο κρύο νερό.
- Μην χρησιμοποιείτε για την καθαριότητα λειαντικές σκόνες ή δυνατά απορρυπαντικά. Αρκεί ένα μαλακό πανί ελαφρώς νοτισμένο με νερό.
- Εκτελείτε τακτικά την αφαλάτωση της μηχανής. Η μηχανή θα ενημερώσει με σχετική ένδειξη πότε είναι απαραίτητο να κάνετε την αφαλάτωση. Αν παραλειφθεί αυτή η ενέργεια η συσκευή θα σταματήσει να λειτουργεί σωστά. Σε αυτή την περίπτωση η επισκευή δεν καλύπτεται από εγγύηση!
- Μην αφήνετε την μηχανή σε θερμοκρασία κάτω από 0 °C. Το υπόλοιπο νερό στο εσωτερικό του συστήματος θέρ-

μανσης μπορεί να παγώσει και να προκαλέσει ζημιές στην μηχανή.

- Μην αφήνετε νερό στο δοχείο αν δεν πρόκειται να χρησιμοποιηθεί για μεγάλο διάστημα η μηχανή. Το νερό μπορεί να μολυνθεί. Κάθε φορά που χρησιμοποιείτε την μηχανή, βάλτε φρέσκο νερό.

---

### **Συμμόρφωση με τους κανονισμούς**

Η μηχανή συμμορφώνεται με το άρθρο 13 του Ιταλικού Νομοθετικού Διατάγματος της 25ης Ιουλίου 2005, υπ' αριθμόν 151 «Ενσωμάτωση των Οδηγιών 2005/95/ΕΚ, 2002/96/ΕΚ και 2003/108/ΕΚ, σχετικά με τη μείωση της χρήσης επικίνδυνων ουσιών στις ηλεκτρικές και ηλεκτρονικές συσκευές, καθώς επίσης και την απόρριψη των αποβλήτων».

Αυτή η μηχανή συμμορφώνεται με την Ευρωπαϊκή οδηγία 2002/96/ΕΚ.

# ΕΓΚΑΤΑΣΤΑΣΗ

## Γενική επισκόπηση του προϊόντος

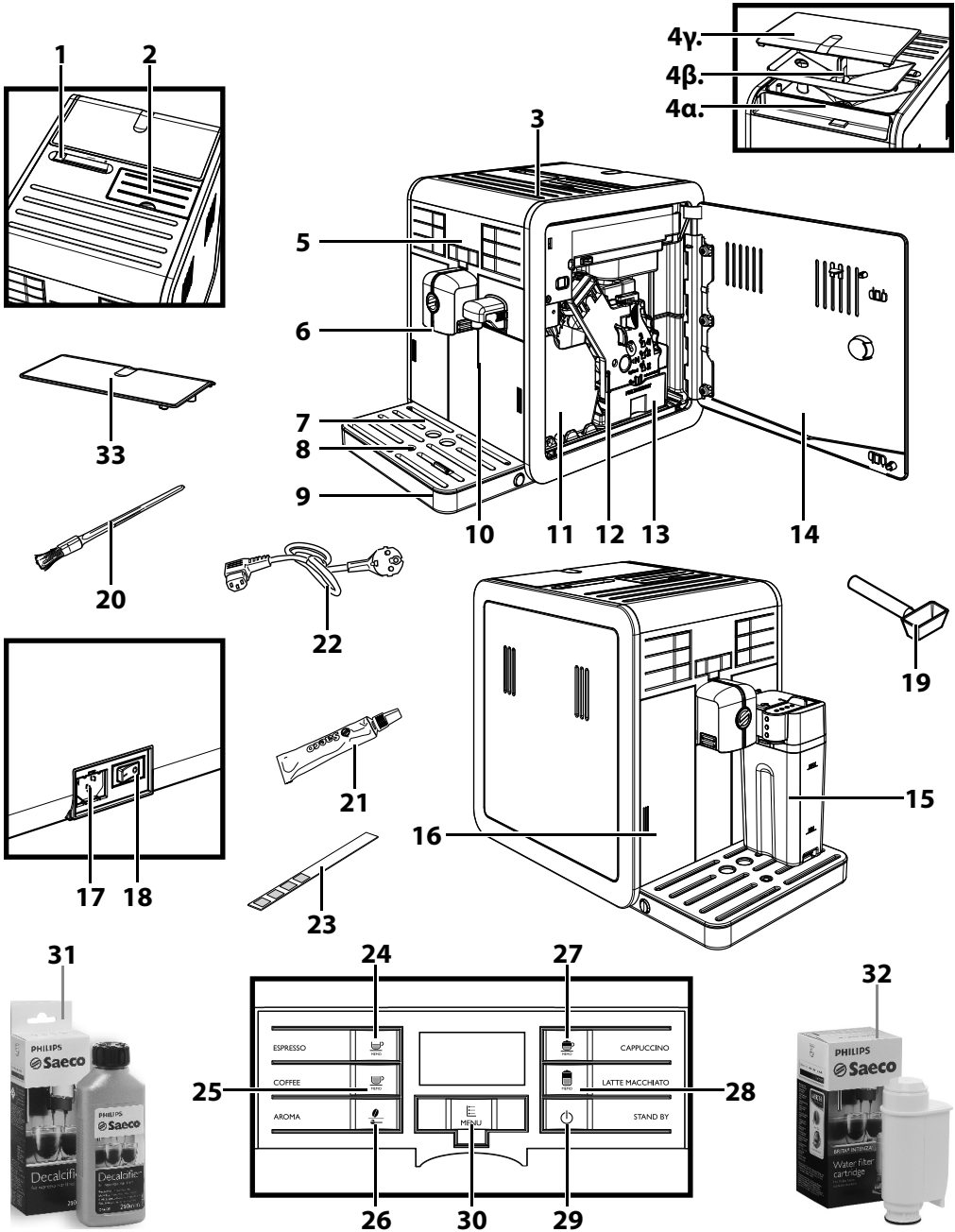



**Γενική περιγραφή**

1. Επιλογέας κλειδώματος/αφαίρεσης του δοχείου καφέ σε κόκκους
2. Δοχείο προ-αλεσμένου καφέ
3. Επιφάνεια τοποθέτησης φλιτζανιών
- 4α. Δοχείο καφέ σε κόκκους
- 4β. Δίσκος δοχείου καφέ σε κόκκους
- 4γ. Καπάκι δοχείου καφέ σε κόκκους
5. Πίνακας χειρισμού
6. Ακροφύσιο καφέ
7. Γρίλια τοποθέτησης φλιτζανιών
8. Δείκτης πλήρωσης δίσκου συλλογής υγρών
9. Δίσκος συλλογής υγρών
10. Ακροφύσιο νερού (αποσπώμενο)
11. Δοχείο συλλογής στερεών υπολειμμάτων
12. Μονάδα παρασκευής καφέ
13. Δοχείο συλλογής καφέ
14. Πλαϊνό καπάκι
15. Καράφα γάλακτος
16. Δοχείο νερού
17. Πρίζα καλωδίου τροφοδοσίας
18. Γενικός διακόπτης
19. Κλειδί ρύθμισης μύλου + δοσομετρητής προ-αλεσμένου καφέ
20. Πινέλο καθαρισμού
21. Γράσο μονάδας παρασκευής καφέ
22. Καλώδιο τροφοδοσίας
23. Δοκιμαστική ταινία σκληρότητας του νερού
24. Κουμπί παροχής εσπρέσο
25. Κουμπί παροχής καφέ
26. Κουμπί «Aroma» - Προ-αλεσμένος καφές
27. Κουμπί παροχής καπουτσίνο
28. Κουμπί παροχής για γάλα με λίγο καφέ
29. Κουμπί ON/OFF
30. Κουμπί «MENU»
31. Διάλυμα αφαλάτωσης (πωλείται χωριστά)
32. Φίλτρο (INTENZA+) (πωλείται χωριστά)
33. Καπάκι προστασίας

## ΠΡΟΚΑΤΑΡΚΤΙΚΕΣ ΕΝΕΡΓΕΙΕΣ

### Συσκευασία της μηχανής

Η αρχική συσκευασία έχει σχεδιαστεί και κατασκευαστεί για να προστατεύει τη μηχανή κατά τη μεταφορά. Συνιστάται να τη φυλάξετε για ενδεχόμενη μελλοντική χρήση.

### Εγκατάσταση της μηχανής

**1** Βγάλτε τον δίσκο συλλογής υγρών με γρίλια από την συσκευασία.

**2** Βγάλτε την μηχανή από την συσκευασία.

**3** Για τη καλύτερη δυνατή χρήση, συνιστούμε:

- Επιλέξτε μία σταθερή και επίπεδη επιφάνεια στήριξης όπου κανείς δεν μπορεί να την ανατρέψει ή να τραυματιστεί·
- επιλέξτε έναν επαρκώς φωτισόμενο χώρο, καθαρό και με εύκολη πρόσβαση σε πρίζα ρεύματος·
- φροντίστε να υπάρχει ελάχιστη απόσταση από τα τοιχώματα της μηχανής όπως φαίνεται στην εικόνα.

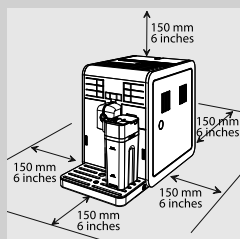

**4** Τοποθετήστε τον δίσκο συλλογής υγρών με την γρίλια στην μηχανή. Βεβαιωθείτε ότι μπήκε μέχρι τέρμα στην θέση του.

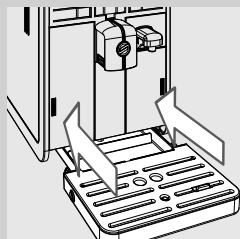

#### Σημείωση:

ο δίσκος συλλογής υγρών μαζεύει το νερό που βγαίνει από το ακροφύσιο στην διάρκεια των κύκλων έκπλυσης/αυτόματου καθαρισμού και τον καφέ που ενδεχομένως μπορεί να χυθεί κατά την παρασκευή των ροφημάτων. Αδειάστε και πλύνετε τον δίσκο συλλογής υγρών κάθε μέρα και κάθε φορά που αναστηκώνεται ο δείκτης πλήρωσης του δίσκου συλλογής υγρών.



#### Προειδοποίηση:

**ΜΗΝ βγάξετε τον δίσκο συλλογής υγρών αμέσως μετά το άναμμα της μηχανής. Περιμένετε δύο λεπτά για την εκτέλεση του κύκλου έκπλυσης/αυτόματου καθαρισμού.**

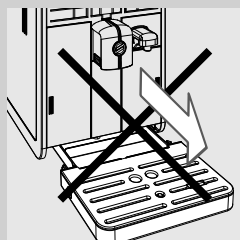



- 5** Πατήστε ελαφρά στο πλάι του καπακιού του δοχείου νερού για να βγάλετε την χειρολαβή.

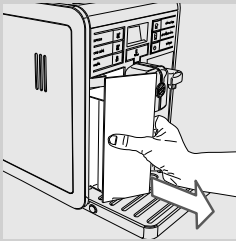

- 6** Βγάλετε το δοχείο νερού τραβώντας την χειρολαβή.

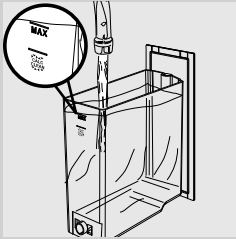

- 7** Ξεπλύνετε καλά το δοχείο νερού με φρέσκο νερό.

- 8** Γεμίστε το δοχείο του νερού μέχρι την στάθμη MAX με φρέσκο νερό και τοποθετήστε το εκ νέου στη μηχανή. Βεβαιωθείτε ότι μπήκε μέχρι τέρμα στην θέση του.

**!** **Προειδοποίηση:**

**Μην γεμίζετε ποτέ το δοχείο με νερό ζεστό, βραστό, με ανθρακικό ή άλλους τύπους υγρών που μπορεί να προκαλέσουν ζημιά στο ίδιο το δοχείο και την μηχανή.**

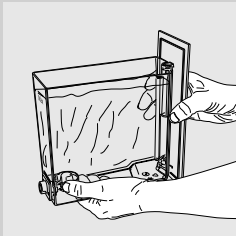

**☰** **Σημείωση:**

Όταν το δοχείο νερού είναι γεμάτο, πρέπει να μεταφέρεται με τον τρόπο που φαίνεται στην εικόνα.

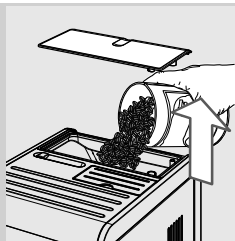

- 9** Βγάλτε το καπάκι από το δοχείο καφέ σε κόκκους. Προσθέστε αργά τον καφέ σε κόκκους.

**Σημείωση:**

Το δοχείο καφέ σε κόκκους περιέχει έναν δίσκο που δονείται κατά την διάρκεια της άλεσης και κατευθύνει τους κόκκους στο εσωτερικό του μύλου του καφέ.

**Προειδοποίηση:**

**βάζετε στο δοχείο πάντα και μόνο καφέ σε κόκκους. Ο καφές σε σκόνη, ο στιγμιαίος καφές, ο καραμελοποιημένος καθώς και άλλα αντικείμενα μπορεί να καταστρέψουν τη μηχανή.**

- 10** Τοποθετήστε ξανά το καπάκι στο δοχείο καφέ σε κόκκους.

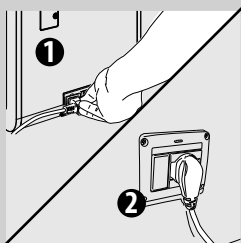

- 11** Βάλτε το φις στην πρίζα ρεύματος που βρίσκεται στην πίσω πλευρά της μηχανής.

- 12** Βάλτε το φις στην άλλη πλευρά του καλωδίου τροφοδοσίας σε πρίζα ρεύματος κατάλληλης τάσης στον τοίχο.

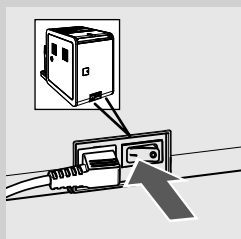

- 13** Γυρίστε το γενικό διακόπτη στη θέση «I» για να ανάψετε τη μηχανή. Το κόκκινο led δίπλα στο κουμπί "⏻" αναβοσβήνει.

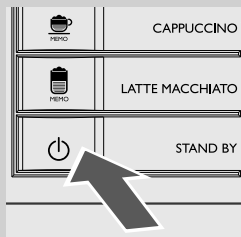

- 14** Για να ανάψετε τη μηχανή, πατήστε το κουμπί "⏻". Ο πίνακας χειρισμού δείχνει ότι είναι απαραίτητο να προχωρήσετε στο γέμισμα του κυκλώματος.

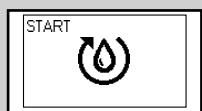

Κίτρινο

## ΠΡΩΤΗ ΕΚΚΙΝΗΣΗ

Πριν από την πρώτη χρήση επαληθεύστε τις εξής προϋποθέσεις:

- 1) πρέπει να γεμίσετε το κύκλωμα.
- 2) η μηχανή εκτελεί έναν αυτόματο κύκλο έκπλυσης/καθαρισμού.
- 3) πρέπει να εκκινήσετε έναν χειροκίνητο κύκλο έκπλυσης.

## Γέμισμα κυκλώματος

Στην διάρκεια αυτής της διαδικασίας το φρέσκο νερό κυκλοφορεί στο εσωτερικό κύκλωμα και η μηχανή θερμαίνεται. Η λειτουργία απαιτεί μερικά λεπτά.

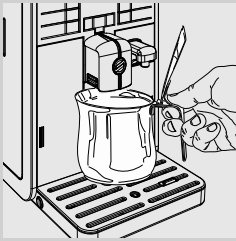

- 1** Τοποθετήστε ένα δοχείο κάτω από το ακροφύσιο καφέ.



- 2** Πατήστε το κουμπί "☕  
MEMO" για να ξεκινήσετε τον κύκλο. Η μηχανή προχωρεί σε αυτόματο γέμισμα του κυκλώματος με παροχή μικρής ποσότητας νερού από το ακροφύσιο καφέ.



Κίτρινο

- 3** Η γραμμή κάτω από το σύμβολο δείχνει την πρόοδο της διαδικασίας. Στο τέλος της διαδικασίας η μηχανή διακόπτει αυτόματα την παροχή.

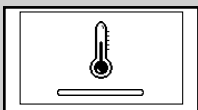

Κίτρινο

- 4** Σε αυτό το σημείο εμφανίζεται στον πίνακα χειρισμού το σύμβολο θέρμανσης της μηχανής.

### Αυτόματος κύκλος έκπλυσης/καθαρισμού

Αφού ολοκληρωθεί η θέρμανση, η μηχανή κάνει έναν αυτόματο κύκλο έκπλυσης/αυτοκαθαρισμού των εσωτερικών κυκλωμάτων με φρέσκο νερό. Η λειτουργία απαιτεί λιγότερο από ένα λεπτό.

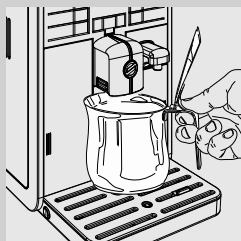

- 1 Τοποθετήστε ένα δοχείο κάτω από το ακροφύσιο καφέ για να μαζέψετε την μικρή ποσότητα νερού που βγαίνει.

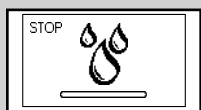

Κίτρινο

- 2 Η μηχανή εμφανίζει την οθόνη που φαίνεται στο πλάι. Περιμένετε να τελειώσει αυτόματα ο κύκλος.



#### Σημείωση:

Πατήστε το κουμπί “☕” για να σταματήσει η παροχή.

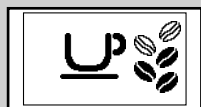

Πράσινο

- 3 Μετά την ολοκλήρωση της διαδικασίας που περιγράφεται πιο πάνω, η μηχανή εμφανίζει την οθόνη που φαίνεται στο πλάι. Τώρα μπορείτε να εκτελέσετε τον χειροκίνητο κύκλο έκπλυσης.

### Χειροκίνητος κύκλος έκπλυσης

Κατά την διάρκεια αυτής της διαδικασίας ενεργοποιείται ο κύκλος παροχής καφέ και το φρέσκο νερό ρέει στο κύκλωμα νερού. Η λειτουργία απαιτεί μερικά λεπτά.

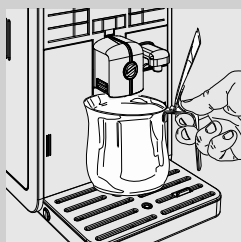

- 1 Τοποθετήστε ένα δοχείο κάτω από το ακροφύσιο καφέ.



Πράσινο

- 2 Επαληθεύστε ότι η μηχανή εμφανίζει την οθόνη που φαίνεται στο πλάι.



Πράσινο

- 3** Επιλέξτε τη λειτουργία παροχής προ-αλεσμένου καφέ πατώντας το κουμπί "☕". Η μηχανή εμφανίζει την οθόνη που φαίνεται στο πλάι.

**Σημείωση:**

Μην προσθέτετε προ-αλεσμένο καφέ στο δοχείο.

- 4** Πατήστε το κουμπί "☕". Η μηχανή αρχίζει την παροχή νερού.

- 5** Αφού ολοκληρωθεί η παροχή, αδειάστε το δοχείο. Επαναλάβετε τη διαδικασία από το σημείο 1 έως 4 για δύο φορές, μετά προχωρήστε στο σημείο 6.

- 6** Τοποθετήστε ένα δοχείο κάτω από το ακροφύσιο νερού.

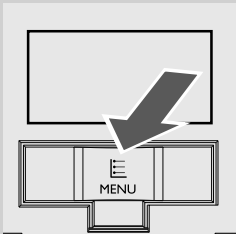
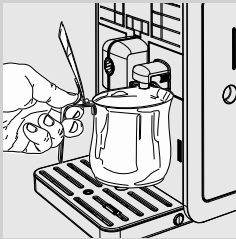

- 7** Πατήστε το κουμπί **MENU** "☰". Η μηχανή εμφανίζει την οθόνη που φαίνεται στο πλάι.

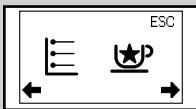

Πράσινο

- 8** Πατήστε το κουμπί "☕".

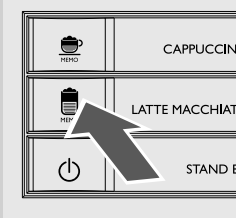



Πράσινο

**9** Στην οθόνη εμφανίζεται το σύμβολο στο πλάι.



**10** Πατήστε το κουμπί “MEMO” για να ξεκινήσετε την παροχή ζεστού νερού.

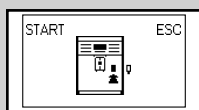

Πράσινο

**11** Εμφανίζεται το σύμβολο στο πλάι. Η μηχανή δίνει την ένδειξη εγκατάστασης του ακροφυσίου νερού. Βεβαιωθείτε ότι το ακροφύσιο νερού έχει εγκατασταθεί σωστά. Πατήστε “MEMO” για επιβεβαίωση. Η μηχανή αρχίζει την παροχή ζεστού νερού.



**12** Μετά την παροχή νερού, αφαιρέστε και αδειάστε το σκεύος.



**Σημείωση:**

Πατήστε το κουμπί “MEMO” για να διακόψετε τον χειροκίνητο κύκλο έκπλυσης.

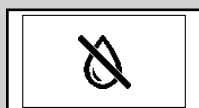

Κόκκινο

**13** Επαναλάβετε την διαδικασία από το σημείο 7 έως το σημείο 12 έως ότου αδειάσει το δοχείο νερού και εμφανιστεί το σύμβολο έλλειψης νερού.



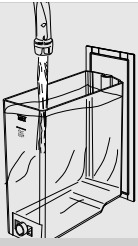

Πράσινο

- 14** Στο τέλος γεμίστε εκ νέου το δοχείο νερού μέχρι την στάθμη MAX. Στο σημείο αυτό η μηχανή είναι έτοιμη για παροχή καφέ. Θα εμφανιστεί το σύμβολο που φαίνεται στο πλάι.

**Σημείωση:**

Αν η μηχανή παρέμεινε σε αδράνεια για περισσότερο από δύο εβδομάδες, κατά την εκκίνηση θα εκτελεστεί ένας αυτόματος κύκλος έκπλυσης/αυτοκαθαρισμού. Στην συνέχεια πρέπει να εκκινήσετε έναν χειροκίνητο κύκλο έκπλυσης όπως περιγράφεται παραπάνω.

Ο αυτόματος κύκλος έκπλυσης/αυτοκαθαρισμού ενεργοποιείται και όταν η μηχανή έχει παραμείνει σε κατάσταση αναμονής, ή έχει μείνει κλειστή, για περισσότερο από 15 λεπτά.

Αφού ολοκληρωθεί ο κύκλος, μπορεί να γίνει η παροχή καφέ.

### Μέτρηση και προγραμματισμός σκληρότητας νερού

Η μέτρηση της σκληρότητας του νερού είναι πολύ σημαντική για να προσδιορίσετε την συχνότητα αφαλάτωσης της μηχανή και για την εγκατάσταση του φίλτρου νερού «INTENZA+» (για περισσότερες λεπτομέρειες σχετικά με το φίλτρο νερού δείτε το επόμενο κεφάλαιο).

Για την μέτρηση της σκληρότητας του νερού, ακολουθήστε τις παρακάτω οδηγίες:

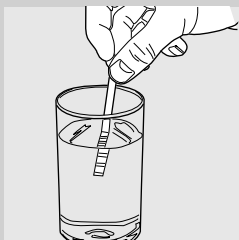

- 1 Βυθίστε στο νερό για 1 δευτερόλεπτο την δοκιμαστική ταινία για το τεστ σκληρότητας του νερού (παρέχεται με την μηχανή).



#### Σημείωση:

Η δοκιμαστική ταινία μπορεί να χρησιμοποιηθεί μόνο για μία μέτρηση.

- 2 Περιμένετε ένα λεπτό.

- 3 Μετρήστε τον αριθμό των τετραγώνων που κοκκινίζουν και συμβουλευτείτε τον πίνακα.



#### Σημείωση:

Οι αριθμοί στην δοκιμαστική ταινία αντιστοιχούν στις τιμές ρύθμισης της σκληρότητας του νερού.

Πιο συγκεκριμένα:

1 = 1 (πολύ μαλακό νερό)

2 = 2 (μαλακό νερό)

3 = 3 (σκληρό νερό)

4 = 4 (πολύ σκληρό νερό)

Τα γράμματα αντιστοιχούν στις ενδείξεις που βρίσκονται στην βάση του φίλτρου νερού «INTENZA+» (δείτε το επόμενο κεφάλαιο).

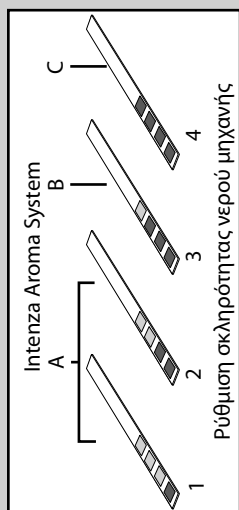

Πράσινο

- 4 Πατήστε το κουμπί **MENU** . Η μηχανή εμφανίζει το σύμβολο στο πλάι.

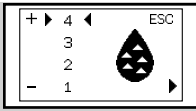

Κίτρινο

- 5** Πατήστε το κουμπί “MEMO” για πρόσβαση στο μενού προγραμματισμού. Περιηγηθείτε στις επιλογές πατώντας το κουμπί “MEMO” μέχρι να εμφανιστεί το σύμβολο στο πλάι.

**Σημείωση:**

Η μηχανή παραδίδεται με μια στάντα ρύθμιση της σκληρότητας νερού που είναι συμβατή με τους περισσότερους τύπους νερού.

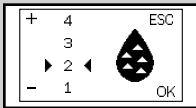

Κίτρινο

- 6** Πατήστε το κουμπί “MEMO” για να αυξήσετε την τιμή ή το κουμπί “MEMO” για να μειώσετε την τιμή.

- 7** Πατήστε το κουμπί “MEMO” για να επιβεβαιώσετε την ρύθμιση.



Γράσινο

- 8** Πατήστε το κουμπί “MEMO” για έξοδο από το μενού προγραμματισμού. Τώρα η μηχανή είναι έτοιμη για την παροχή.

**Εγκατάσταση φίλτρου νερού «INTENZA+»**

Συνιστούμε να εγκαταστήσετε το φίλτρο νερού «INTENZA+» που μειώνει των σχηματισμό αλάτων στο εσωτερικό της μηχανής και χαρίζει ένα πιο έντονο άρωμα στον καφέ σας.

Το φίλτρο νερού «INTENZA+» πωλείται χωριστά. Για περισσότερες λεπτομέρειες συμβουλευτείτε την σχετική σελίδα για τα προϊόντα συντήρησης σε αυτές τις οδηγίες χρήσης.

Το νερό είναι βασικό στοιχείο στην παρασκευή του καφέ, για αυτό είναι εξαιρετικά σημαντικό να το φιλτράρετε πάντα με επαγγελματικό τρόπο. Το φίλτρο νερού «INTENZA+» μπορεί να αποτρέψει την δημιουργία αλάτων, βελτιώνοντας την ποιότητα του νερού.

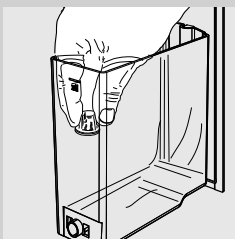

- 1** Αφαιρέστε το μικρό λευκό φίλτρο που υπάρχει μέσα στο δοχείο νερού και φυλάξτε το σε στεγνό μέρος.

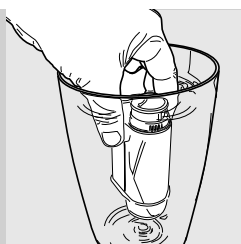

- 2** Πάρτε το φίλτρο νερού «INTENZA+» από τη συσκευασία, βυθίστε το κάθετα (με το άνοιγμα προς τα πάνω) σε κρύο νερό και πιέστε το ελαφρώς πλευρικά για να βγουν οι φυσαλίδες αέρα.

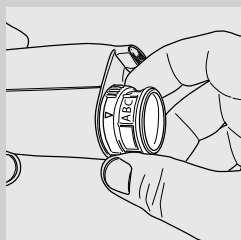

- 3** Ρυθμίστε το φίλτρο νερού «INTENZA+» ανάλογα με τις μετρήσεις που κάνατε (δείτε το προηγούμενο κεφάλαιο) και καθορίζονται στην βάση του φίλτρου:  
 A = μαλακό νερό – αντιστοιχεί στο 1 ή 2 στην δοκιμαστική ταινία  
 B = σκληρό νερό (στάνταρ) – αντιστοιχεί στο 3 στην δοκιμαστική ταινία  
 C = πολύ σκληρό νερό – αντιστοιχεί στο 4 στην δοκιμαστική ταινία

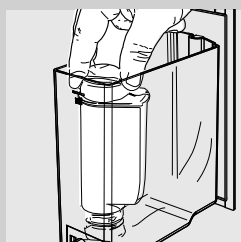

- 4** Τοποθετήστε το φίλτρο νερού «INTENZA +» μέσα στο άδειο δοχείο νερού. Σπρώξτε το στο χαμηλότερο δυνατόν σημείο.

- 5** Γεμίστε το δοχείο νερού με φρέσκο νερό και τοποθετήστε το εκ νέου στη μηχανή.

- 6** Αφήστε να τρέξει όλο το νερό που υπάρχει στο δοχείο με τη λειτουργία ζεστού νερού (βλέπε παράγραφο «Παροχή ζεστού νερού»).

- 7** Ξαναγεμίστε το δοχείο νερού.



Πράσινο

- 8** Πατήστε το κουμπί **MENU** "☰". Η μηχανή εμφανίζει το σύμβολο στο πλάι.

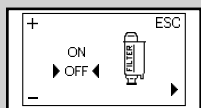

Κίτρινο

- 9** Πατήστε το κουμπί "☕" για πρόσβαση στο μενού προγραμματισμού. Περιηγηθείτε στις επιλογές πατώντας το κουμπί "☰" μέχρι να εμφανιστεί το σύμβολο στο πλάι.

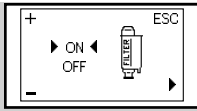

Κίτρινο

- 10** Πατήστε το κουμπί “☕” για να επιλέξετε «ON», στην συνέχεια πατήστε το κουμπί “☕” για επιβεβαίωση.



Πράσινο

- 11** Για έξοδο, πατήστε το κουμπί “☕”. Τώρα η μηχανή είναι έτοιμη για την παροχή.

Με τον τρόπο αυτό η μηχανή προγραμματίζεται για να ειδοποιεί τον χρήστη για την ανάγκη αντικατάστασης του φίλτρου νερού «INTENZA+».

### Αντικατάσταση του φίλτρου νερού «INTENZA+»

Όταν είναι απαραίτητη η αντικατάσταση του φίλτρου νερού «INTENZA+» εμφανίζεται το σύμβολο στο πλάι.



Κίτρινο

- 1** Προχωρήστε σε αντικατάσταση του φίλτρου νερού «INTENZA+» όπως περιγράφεται στο προηγούμενο κεφάλαιο.



Πράσινο

- 2** Πατήστε το κουμπί **MENU** “☰”. Η μηχανή εμφανίζει το σύμβολο στο πλάι.

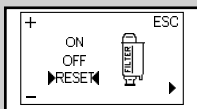

Κίτρινο

- 3** Πατήστε το κουμπί “☕” για πρόσβαση στο μενού προγραμματισμού. Περιηγηθείτε στις επιλογές πατώντας το κουμπί “☕” μέχρι να εμφανιστεί το σύμβολο στο πλάι.

- 4** Επιλέξτε την λειτουργία «RESET». Πατήστε το κουμπί “☕” για επιβεβαίωση.



Πράσινο

**5** Για έξοδο, πατήστε το κουμπί "☕". Τώρα η μηχανή είναι έτοιμη για την παροχή.

Η μηχανή είναι πλέον προγραμματισμένη να διαχειριστεί ένα καινούργιο φίλτρο.

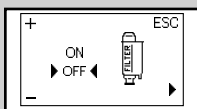

Κίτρινο

#### **Σημείωση:**

Αν το φίλτρο νερού «INTENZA+» είναι ήδη τοποθετημένο και θέλετε να το βγάλετε χωρίς να το αντικαταστήσετε, επιλέξτε «OFF».

Αν δεν υπάρχει το φίλτρο νερού «INTENZA+», τοποθετήστε στο δοχείο το μικρό λευκό φίλτρο που είχατε προηγουμένως αφαιρέσει.

## ΑΝΤΙΚΑΤΑΣΤΑΣΗ ΤΟΥ ΚΑΦΕ ΣΕ ΚΟΚΚΟΥΣ

Η μηχανή είναι εφοδιασμένη με αποσπώμενο δοχείο καφέ σε κόκκους που επιτρέπει την εύκολη αλλαγή από έναν τύπο καφέ σε κόκκους σε άλλον για να μπορείτε να δοκιμάσετε διάφορους τύπους καφέ.

#### **Σημείωση:**

Μπορείτε να προμηθευτείτε ένα επιπλέον δοχείο καφέ σε κόκκους σαν αξεσουάρ (CA6803).

Για να διατηρήσετε την γεύση του καφέ, μπορείτε να συντηρήτε τον καφέ σε κόκκους στο ψυγείο με το δοχείο.

### Εξαγωγή δοχείου καφέ σε κόκκους

Για να βγάλετε το δοχείο καφέ σε κόκκους ακολουθήστε τις παρακάτω οδηγίες:

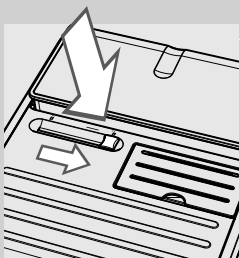

**1** Τοποθετήστε τον επιλογέα στη θέση "☕".

#### **Προειδοποίηση:**

**Μπορεί να μην μπορείτε να μετακινήσετε τον επιλογέα, γιατί κάποιος κόκκος καφέ εμποδίζει. Σε αυτή την περίπτωση μετακινήστε τον επιλογέα εμπρός πίσω μέχρι να αφαιρέσετε τον κόκκο καφέ που εμποδίζει.**

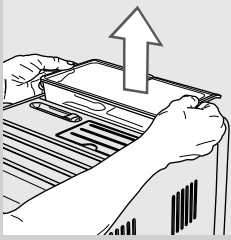

- 2** Ανασηκώστε το δοχείο καφέ σε κόκκους πιάνοντας το από τα πλαϊνά και με τα δυο χέρια όπως φαίνεται στην εικόνα.



**Προειδοποίηση:**

**Μην βγάλετε το δοχείο καφέ σε κόκκους με άλλον τρόπο για να αποφύγετε να χύσετε τους κόκκους καφέ.**

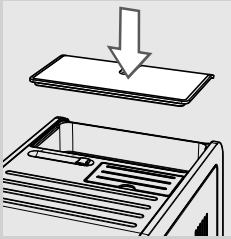

- 3** Αφού το βγάλετε, καλύψτε την μηχανή με το καπάκι προστασίας για να αποφύγετε την σκόνη.

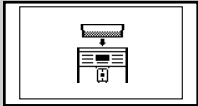

Κόκκινο



**Σημείωση:**

Στην περίπτωση που ανάψετε την μηχανή χωρίς το δοχείο καφέ σε κόκκους, θα εμφανιστεί το σύμβολο στο πλάι. Πρέπει να βάλετε το δοχείο καφέ σε κόκκους.

### Τοποθέτηση του δοχείου καφέ σε κόκκους

Για να βάλετε το δοχείο καφέ σε κόκκους ακολουθήστε τις παρακάτω οδηγίες:

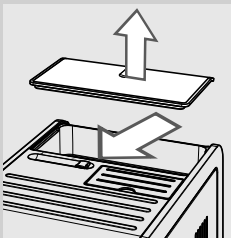

- 1** Βγάλετε το καπάκι προστασίας από την μηχανή.

- 2** Τοποθετήστε τον επιλογέα στη θέση "☐".

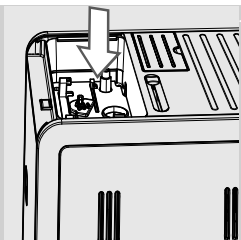

**3** Αφαιρέστε τους κόκκους καφέ από τον χώρο του δοχείου καφέ.

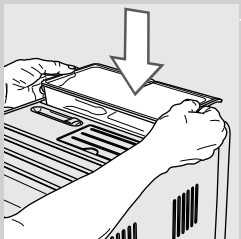

**4** Βάλτε το δοχείο καφέ σε κόκκους στον χώρο του δοχείου καφέ όπως φαίνεται στην εικόνα.

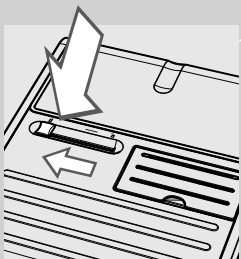

**5** Τοποθετήστε τον επιλογέα στη θέση "G".



**Προσοχή:**

**Αλλάζοντας τον τύπο του καφέ σε κόκκους με έναν καφέ ντεκαφεϊνέ μπορεί να παραμείνουν ίχνη καφεΐνης ακόμη και μετά από έναν κύκλο αδειάσματος.**



## Επιλογή του καφέ σε κόκκους

Αυτή η λειτουργία επιτρέπει την βελτιστοποίηση της άλεσης ανάλογα με τον καφέ σε κόκκους που έχετε επιλέξει.







Πράσινο

- 1 Πατήστε το κουμπί **MENU** . Η μηχανή εμφανίζει το σύμβολο στο πλάι



Κίτρινο

- 2 Πατήστε το κουμπί  για πρόσβαση στο μενού προγραμματισμού. Περιηγηθείτε στις επιλογές πατώντας το κουμπί  μέχρι να εμφανιστεί το σύμβολο στο πλάι.

- 3 Πατήστε το κουμπί  ή το κουμπί  για να επιλέξετε τον τύπο κόκκων καφέ που υπάρχει στο δοχείο καφέ σε κόκκους.

- 4 Πατήστε το κουμπί  για να επιβεβαιώσετε την ρύθμιση.

- 5 Για έξοδο, πατήστε το κουμπί .

Τώρα η μηχανή είναι προγραμματισμένη για την βελτιστοποίηση της άλεσης του καφέ σε κόκκους.

Η οθόνη εμφανίζει τον τύπο του καφέ σε κόκκους που έχει επιλεγεί όταν η μηχανή είναι έτοιμη για την παροχή.



Πράσινο

- για καφέ σε κόκκους τύπου «ARABICA»-

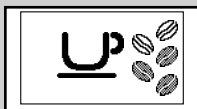

Πράσινο

- για καφέ σε κόκκους τύπου «ROBUSTA»-

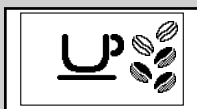

Πράσινο

- για καφέ σε κόκκους «ANAMIKTOY» τύπου.

## Κύκλος αδειάσματος καφέ

Για να αλλάξετε τον καφέ σε κόκκους, συνιστάται να αδειάσετε τον σωλήνα καφέ και τον μύλο του καφέ. Έτσι θα μπορέσετε να απολαύσετε το άρωμα του καινούργιου καφέ σε κόκκους. Για να το κάνετε, ακολουθήστε τις παρακάτω οδηγίες:

**1** Γεμίστε το δοχείο καφέ με καφέ σε κόκκους.

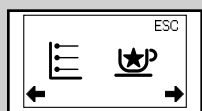

Πράσινο

**2** Πατήστε το κουμπί **MENU** . Η μηχανή εμφανίζει το σύμβολο στο πλάι



Κίτρινο

**3** Πατήστε το κουμπί για πρόσβαση στο μενού προγραμματισμού. Περιηγηθείτε στις επιλογές πατώντας το κουμπί μέχρι να εμφανιστεί το σύμβολο στο πλάι.

**4** Πατήστε το κουμπί .

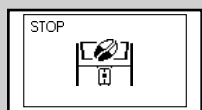

Κίτρινο

**5** Η μηχανή εκτελεί δύο κύκλους άλεσης χωρίς παροχή καφέ.

### Σημείωση:

Αν μεταξύ του πρώτου και δεύτερου κύκλου άλεσης πατηθεί το κουμπί , μπορείτε να διακόψετε τον κύκλο άλεσης πριν ολοκληρωθεί.

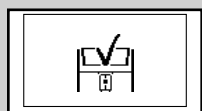

Πράσινο

**6** Μετά την ολοκλήρωση των κύκλων άλεσης, η μηχανή εμφανίζει το σύμβολο στο πλάι.

### Σημείωση:

Αν ο σωλήνας καφέ και ο μύλος του καφέ δεν έχουν αδειάσει, θα χρειαστεί να παρασκευάσετε τουλάχιστον δύο καφέδες πριν μπορέσετε να απολαύσετε όλη την γεύση του νέου τύπου καφέ σε κόκκους.

### Προσοχή:

**Αλλάζοντας τον τύπο του καφέ σε κόκκους με έναν καφέ ντεκαφεϊνέ μπορεί να παραμείνουν ίχνη καφεΐνης ακόμη και μετά από έναν κύκλο αδειάσματος.**

## ΡΥΘΜΙΣΕΙΣ

Η μηχανή σας επιτρέπει να κάνετε κάποιες ρυθμίσεις για την παρασκευή του καλύτερου δυνατού καφέ.

### Saeco Adapting System

Ο καφές είναι ένα φυσικό προϊόν και τα χαρακτηριστικά του ενδέχεται να διαφέρουν ανάλογα με την προέλευση, το μείγμα και το καβούρδισμα. Η μηχανή διαθέτει ένα σύστημα αυτόματης ρύθμισης που επιτρέπει τη χρήση όλων των τύπων καφέ σε κόκκους που κυκλοφορούν στην αγορά, εκτός των καραμελοποιημένων ή αρωματισμένων κόκκων.

Η μηχανή ρυθμίζεται αυτόματα μετά την παροχή μερικών καφέδων για βελτιστοποίηση της εκχύλισης του καφέ.

### Ρύθμιση κεραμικού μύλου

Οι κεραμικοί μύλοι του καφέ εξασφαλίζουν πάντα τον τέλειο βαθμό άλεσης και συγκεκριμένες διαστάσεις των κόκκων του αλεσμένου καφέ για κάθε είδος καφέ.

Αυτή η τεχνολογία προσφέρει την απόλυτη διατήρηση του αρώματος εξασφαλίζοντας πραγματική ιταλική γεύση σε κάθε φλιτζάνι.



#### Προσοχή:

**Ο κεραμικός μύλος περιέχει κινούμενα μέρη που μπορεί να είναι επικίνδυνα. Απαγορεύεται επομένως να βάζετε στο εσωτερικό του δάχτυλα ή άλλα αντικείμενα. Ρυθμίστε τον κεραμικό μύλο χρησιμοποιώντας αποκλειστικά το κλειδί ρύθμισης της άλεσης.**

Μπορείτε να ρυθμίσετε τους κεραμικούς μύλους για να προσαρμόσετε την άλεση του καφέ στο προσωπικό σας γούστο.

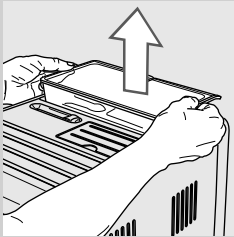

- 1 Βγάλτε το δοχείο καφέ σε κόκκους όπως υποδεικνύεται στην παράγραφο «Εξαγωγή δοχείου καφέ σε κόκκους».

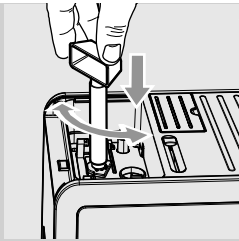

**2** Πατήστε και περιστρέψτε τον διακόπτη ρύθμισης της άλεσης που βρίσκεται κάτω από το δοχείο καφέ σε κόκκους ένα βήμα κάθε φορά. Χρησιμοποιήστε το κλειδί ρύθμισης μύλου που παρέχεται με την μηχανή. Η διαφορά στην γεύση θα είναι αντιληπτή μετά την παροχή 2-3 καφέδων.



**Προσοχή:**

**Για να αποφύγετε ζημιές στην μηχανή, μην γυρνάτε τον μύλο του καφέ πάνω από ένα βήμα την φορά.**

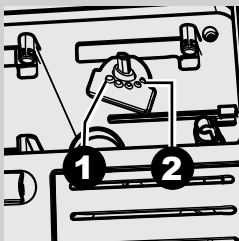

**3** Οι ενδείξεις που βρίσκονται στον χώρο του δοχείου καφέ δείχνουν την ρύθμιση του βαθμού άλεσης. Μπορείτε να ρυθμίσετε 5 διαφορετικούς βαθμούς άλεσης από την θέση 1 για χοντρή άλεση και μια γεύση πιο ελαφριά έως την θέση 2 για ψιλή άλεση και πιο δυνατή γεύση.

Ρυθμίζοντας τον κεραμικό μύλο σε πιο ψιλή άλεση, η γεύση του καφέ θα είναι δυνατότερη. Για πιο ελαφρύ καφέ, ρυθμίστε τον κεραμικό μύλο σε πιο χοντρή άλεση.

**Ρύθμιση άρωμα (ένταση του καφέ)**

Επιλέξτε το μείγμα καφέ που προτιμάτε και ρυθμίστε την ποσότητα καφέ για άλεσμα σύμφωνα με τα προσωπικά σας γούστα. Μπορείτε επίσης να επιλέξετε την λειτουργία προ-αλεσμένου καφέ.



**Σημείωση:**

Η ρύθμιση πρέπει να γίνεται πριν από την επιλογή του καφέ.

Πατώντας το κουμπί “☕” είναι δυνατές πέντε επιλογές. Με κάθε πάτημα του κουμπιού “☕” το άρωμα αλλάζει κατά έναν βαθμό, ανάλογα με την επιλεγμένη ποσότητα:

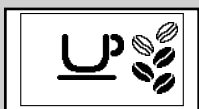

Πράσινο

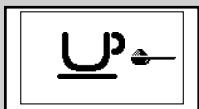

Πράσινο

- ☕☕☕☕☕ = έξτρα ελαφρύ άρωμα
- ☕☕☕☕☕ = ελαφρύ άρωμα
- ☕☕☕☕☕ = μέτριο άρωμα
- ☕☕☕☕☕ = δυνατό άρωμα
- ☕☕☕☕☕ = έξτρα δυνατό άρωμα
- ☕☕☕☕☕ = προ-αλεσμένος καφές

### Ρύθμιση ακροφύσιου καφέ

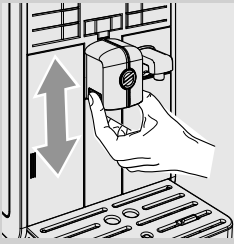

Το ακροφύσιο μπορεί να ρυθμιστεί σε ύψος προκειμένου να προσαρμόζεται καλύτερα στις διαστάσεις των φλιτζανιών που επιθυμείτε να χρησιμοποιήσετε.

Για να κάνετε την ρύθμιση, σηκώστε ή κατεβάστε το ακροφύσιο με τα δάκτυλα όπως φαίνεται στην εικόνα.

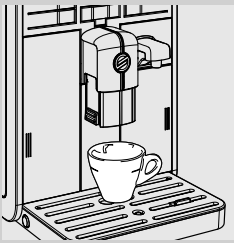

Οι συνιστώμενες θέσεις είναι:  
Όταν χρησιμοποιείτε μικρά φλιτζάνια.

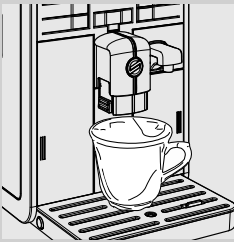

Όταν χρησιμοποιείτε μεγάλα φλιτζάνια.

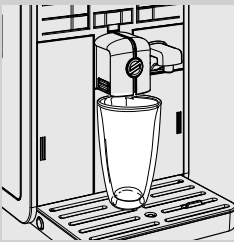

Όταν χρησιμοποιείτε ποτήρια για γάλα με λίγο καφέ.

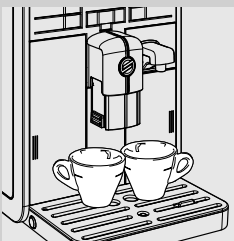

Κάτω από το ακροφύσιο μπορείτε να τοποθετήσετε δύο φλιτζάνια για την παροχή δύο καφέδων ταυτόχρονα.

### Ρύθμιση ποσότητας καφέ στο φλιτζάνι

Η μηχανή επιτρέπει τη ρύθμιση της ποσότητας του παρεχόμενου καφέ ανάλογα με την επιθυμία σας και ανάλογα με το μέγεθος του φλιτζανιού. Κάθε φορά που πατάτε το κουμπί “☕” ή “☕<sup>MEMO</sup>” η μηχανή παρέχει την προγραμματισμένη ποσότητα καφέ. Σε κάθε κουμπί αντιστοιχεί η παροχή μιας ανεξάρτητης συγκεκριμένης ποσότητας.

Η ακόλουθη διαδικασία εξηγεί τον προγραμματισμό του κουμπιού “☕<sup>MEMO</sup>”.

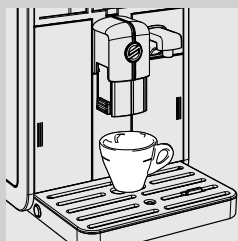

- 1 Βάλτε ένα φλιτζάνι κάτω από το ακροφύσιο.



Πράσινο

- 2 Κρατήστε πατημένο το κουμπί “☕<sup>MEMO</sup>” μέχρι να εμφανιστεί το εικονίδιο “MEMO”. μετά αφήστε το κουμπί. Στο σημείο αυτό η μηχανή είναι σε λειτουργία προγραμματισμού. Η μηχανή ξεκινάει την παροχή καφέ.



Πράσινο

- 3 Πατήστε το κουμπί “☕<sup>MEMO</sup>” μόλις συμπληρωθεί η επιθυμητή ποσότητα καφέ.

Στο σημείο αυτό το κουμπί “☕<sup>MEMO</sup>” έχει προγραμματιστεί· κάθε φορά που το πατάτε η μηχανή θα παρέχει την ίδια ποσότητα εσπρέσο που μόλις προγραμματίσατε.



#### Σημείωση:

Ακολουθήστε την ίδια διαδικασία για να προγραμματίσετε το κουμπί καφέ “☕<sup>MEMO</sup>”. Χρησιμοποιείτε πάντα το κουμπί “☕<sup>MEMO</sup>” για να διακόψετε την παροχή καφέ αφού συμπληρωθεί η επιθυμητή ποσότητα, ακόμη και κατά την διάρκεια του προγραμματισμού του κουμπιού παρασκευής καφέ “☕<sup>MEMO</sup>”.

## ΠΑΡΟΧΗ ΚΑΦΕ ΚΑΙ ΕΣΠΡΕΣΟ

Πριν την παροχή καφέ επαληθεύστε την απουσία ενδείξεων στον πίνακα χειρισμού και βεβαιωθείτε ότι το δοχείο νερού και το δοχείο καφέ σε κόκκους είναι γεμάτα.

### Παροχή καφέ και καφέ εσπρέσο χρησιμοποιώντας καφέ σε κόκκους

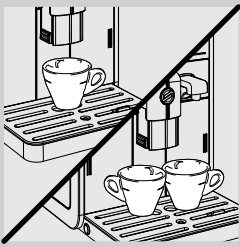

**1** Βάλτε 1 ή 2 φλιτζάνια κάτω από το ακροφύσιο.

**2** Για την παροχή ενός εσπρέσο ή ενός καφέ, πατήστε το κουμπί “☕” για να επιλέξετε το επιθυμητό άρωμα.

**3** Πατήστε το κουμπί “☕” για έναν εσπρέσο ή το κουμπί “☕” για έναν καφέ.

**4** Για την παροχή ενός εσπρέσο ή ενός καφέ, πατήστε το αντίστοιχο κουμπί μία μόνο φορά. Εμφανίζεται το σύμβολο που φαίνεται στο πλάι.

**5** Για την παροχή 2 εσπρέσο ή 2 καφέδων, πατήστε το αντίστοιχο κουμπί δύο συνεχόμενες φορές. Εμφανίζεται το σύμβολο που φαίνεται στο πλάι.



Πράσινο



Πράσινο

#### Σημείωση:

Σε αυτή τη λειτουργία, η μηχανή αυτόματα αλέθει και ρυθμίζει τη σωστή ποσότητα καφέ. Η παρασκευή δύο εσπρέσο ή δύο καφέδων απαιτεί δύο κύκλους άλεσης και δύο κύκλους παροχής, που εκτελούνται αυτόματα από τη μηχανή.

**6** Αφού εκτελεστεί ο κύκλος προεκχύλισης, ο καφές αρχίζει να τρέχει από το ακροφύσιο καφέ.

**7** Η παροχή καφέ διακόπτεται αυτόματα όταν η στάθμη φτάσει στο προεπιλεγμένο επίπεδο, για να την διακόψετε νωρίτερα πατήστε το κουμπί. “☕”.

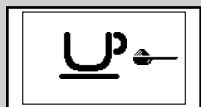

Πράσινο

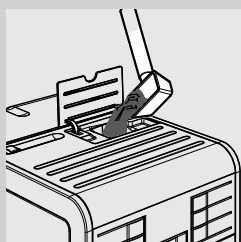

### Παροχή καφέ και καφέ εσπρέσο με προ-αλεσμένο καφέ

Η λειτουργία αυτή επιτρέπει να χρησιμοποιήσετε προ-αλεσμένο καφέ και ντεκαφεϊνέ.

Με την λειτουργία προ-αλεσμένου καφέ είναι δυνατή η παροχή ενός καφέ την φορά.

**1** Πατήστε το κουμπί "☕" για να επιλέξετε την λειτουργία προ-αλεσμένου καφέ.

**2** Σηκώστε το καπάκι του ειδικού δοχείου και προσθέστε μια μεζούρα προ-αλεσμένου καφέ. Χρησιμοποιήστε μόνο την μεζούρα της μηχανής, στην συνέχεια κλείστε το καπάκι του δοχείου προ-αλεσμένου καφέ.



#### Προσοχή:

**Στο δοχείο προ-αλεσμένου καφέ ρίζτε μόνο προ-αλεσμένο καφέ. Η προσθήκη άλλων ουσιών και αντικειμένων μπορεί να προκαλέσει σοβαρές βλάβες στη μηχανή. Αυτές οι βλάβες δεν καλύπτονται από την εγγύηση.**

**3** Πατήστε το κουμπί "☕<sup>MEMO</sup>" για έναν εσπρέσο ή το κουμπί "☕<sup>MEMO</sup>" για έναν καφέ. Ξεκινάει ο κύκλος παροχής.

**4** Αφού εκτελεστεί ο κύκλος προεκχύλισης, ο καφές αρχίζει να τρέχει από το ακροφύσιο καφέ.

**5** Η παροχή καφέ διακόπτεται αυτόματα όταν η στάθμη φτάσει στο προεπιλεγμένο επίπεδο, για να την διακόψετε νωρίτερα πατήστε το κουμπί "☕<sup>MEMO</sup>".

Στο τέλος της παροχής, η μηχανή επανέρχεται στο κύριο μενού.

Για την παροχή κι άλλων καφέδων με προ-αλεσμένο καφέ επαναλάβετε τη διαδικασία που μόλις περιγράψαμε.



#### Σημείωση:

Αν δεν βάλετε προ-αλεσμένο καφέ στο δοχείο προ-αλεσμένου καφέ το αποτέλεσμα θα είναι η παροχή νερού μόνο.

Εάν έχετε προσθέσει περισσότερες μεζούρες, η μηχανή δεν παρέχει το προϊόν και ο αλεσμένος καφές θα καταλήξει στο δοχείο συλλογής στερεών υπολειμμάτων.



## ΚΑΡΑΦΑ ΓΑΛΑΚΤΟΣ

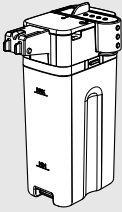

Στο κεφάλαιο αυτό περιγράφεται η χρήση της καράφας γάλακτος για να παρασκευάσετε καπουτσίνο ή αφρόγαλα.



### Σημείωση:

Πριν τη χρήση της καράφας γάλακτος, καθαρίστε την προσεκτικά όπως περιγράφεται στο κεφάλαιο «Καθαρισμός και συντήρηση». Συνιστάται να γεμίζετε την καράφα με κρύο γάλα (περίπου 5 °C).



### Προσοχή:

**Χρησιμοποιείτε αποκλειστικά με γάλα ή νερό για τον καθαρισμό.**

## Γέμισμα καράφας γάλακτος

Μπορείτε να γεμίζετε την καράφα γάλακτος πριν την χρήση ή κατά την διάρκεια της.

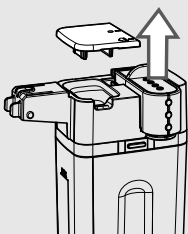

- 1 Ανασηκώστε το καπάκι της καράφας όπως φαίνεται στην εικόνα.

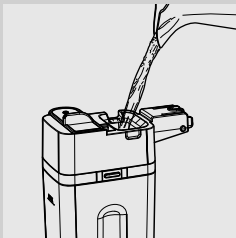

- 2 Βάλτε το γάλα στην καράφα: το γάλα πρέπει να είναι μεταξύ της ελάχιστης στάθμης (MIN) και της μέγιστης (MAX) που φαίνονται στην καράφα.

- 3 Η καράφα γάλακτος είναι έτοιμη για χρήση.

### Τοποθέτηση καράφας γάλακτος

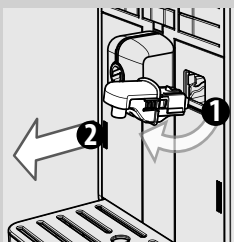

- 1** Αν υπάρχει, αφαιρέστε το ακροφύσιο νερού όπως φαίνεται στην εικόνα:
- Πιέστε τα δύο πλευρικά κουμπιά για να ελευθερώσετε το ακροφύσιο και ανασηκώστε το ελαφρά.
  - Τραβήξτε το ακροφύσιο νερού για να το αφαιρέσετε.

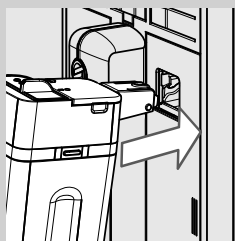

- 2** Γείρετε ελαφρά την καράφα γάλακτος. Βάλτε την μέχρι τέρμα στους οδηγούς της μηχανής.

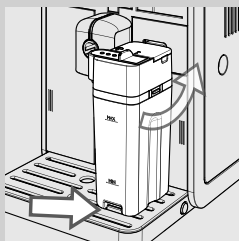

- 3** Πιέστε και περιστρέψτε την καράφα προς τα κάτω μέχρι να την κουμπώσετε στον δίσκο συλλογής υγρών. Μην βάλετε την κανάτα με δύναμη.

### Αφαίρεση καράφας γάλακτος

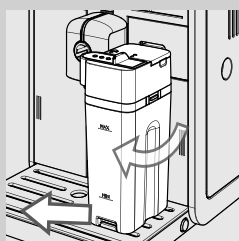

- 1** Στρέψτε την καράφα προς τα επάνω, μέχρι να ξεκουμπώσει από το στοπ που βρίσκεται στο δίσκο συλλογής υγρών. Στην συνέχεια αφαιρέστε την.

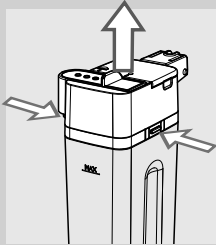
**Άδειασμα καράφας γάλακτος**

- 1** Πατήστε τα κουμπιά απασφάλισης για να αφαιρέσετε το επάνω μέρος της καράφας.

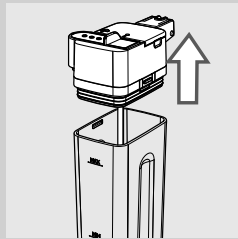

- 2** Ανασηκώστε το επάνω μέρος της καράφας. Αδειάστε την καράφα γάλακτος και καθαρίστε την κατάλληλα.

**Σημείωση:**

μετά από κάθε χρήση καθαρίστε την καράφα γάλακτος όπως περιγράφεται στο κεφάλαιο «Καθαρισμός και Συντήρηση».

## ΠΑΡΟΧΗ ΕΝΟΣ ΚΑΠΟΥΤΣΙΝΟ

**Προσοχή:**

**Κίνδυνος εγκαυμάτων! Στην αρχή της παροχής ενδέχεται να εκτιναχθούν σταγόνες γάλακτος και ζεστού νερού. Κίνδυνος εγκαυμάτων! Περιμένετε την ολοκλήρωση του κύκλου πριν αφαιρέσετε την καράφα γάλακτος.**

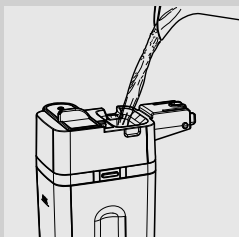

- 1** Γεμίστε την καράφα με γάλα. Το γάλα πρέπει να είναι μεταξύ της ελάχιστης στάθμης (MIN) και της μέγιστης (MAX) που φαίνονται στην καράφα.

**Σημείωση:**

Χρησιμοποιήστε κρύο γάλα (~5 °C / 41°F) με πρωτεϊνικό περιεχόμενο τουλάχιστον 3% για να κάνετε ένα καπουτσίνο άριστης ποιότητας. Μπορείτε να χρησιμοποιήσετε τόσο πλήρες γάλα όσο και αποβουτυρωμένο, ανάλογα με τις προσωπικές σας προτιμήσεις.

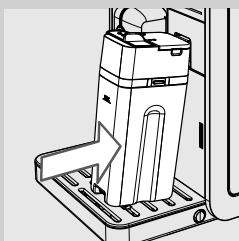

- 2** Βάλτε την καράφα στη μηχανή.

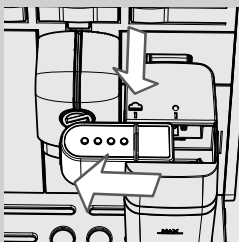

- 3** Τραβήξτε το ακροφύσιο της καράφας προς τα αριστερά μέχρι το σύμβολο "☰".

**Σημείωση:**

Αν δεν βγάλετε μέχρι τέρμα το ακροφύσιο της καράφας, μπορεί να διαρρεύσει ατμός και να μην γίνει σωστά η παρασκευή του αφρογάλατος.

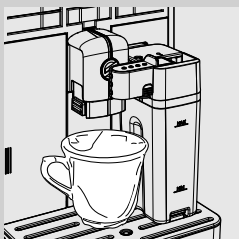

- 4** Βάλτε ένα φλιτζάνι κάτω από το ακροφύσιο.

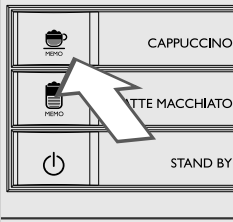

**5** Πατήστε το κουμπί “☕” για να αρχίσει η παροχή.

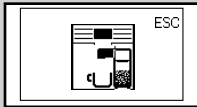

Πράσινο

**6** Η μηχανή θυμάται ότι πρέπει να βάλετε την καράφα και να τραβήξετε το ακροφύσιο της καράφας.

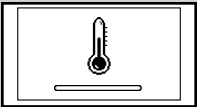

Κίτρινο

**7** Η μηχανή χρειάζεται ένα διάστημα προθέρμανσης, στη φάση αυτή εμφανίζεται το σύμβολο στο πλάι.



Πράσινο

**8** Όταν εμφανίζεται το σύμβολο στο πλάι, η μηχανή παρέχει το γάλα. Για να διακόψετε την παροχή, πατήστε το κουμπί “☕”.



Πράσινο

**9** Αφού ολοκληρωθεί η παροχή του αφρογάλατος, η μηχανή παρέχει τον καφέ. Για να διακόψετε την παροχή, πατήστε το κουμπί “☕”.

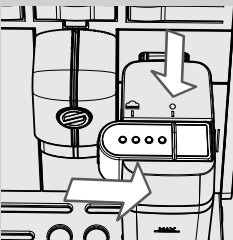

**10** Επαναφέρετε το ακροφύσιο της καράφας σύροντας το μέχρι το σύμβολο “●”.

#### Σημείωση:

Μετά την χρήση της καράφας γάλακτος, καθαρίστε την όπως περιγράφεται στο κεφάλαιο «Καθαρισμός και συντήρηση».

Μπορείτε να παρασκευάσετε καπουτσίνο με προ-αλεσμένο καφέ. Πατήστε το κουμπί “☕” για να επιλέξετε τον προ-αλεσμένο καφέ και να τον βάλετε στο δοχείο.

### Ρύθμιση ποσότητας καπουτσίνο στο φλιτζάνι

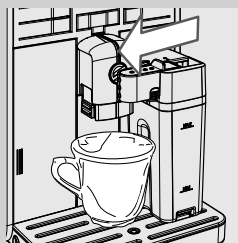

Κάθε φορά που πατάτε το κουμπί "MEMO" η μηχανή παρέχει στο φλιτζάνι την προκαθορισμένη ποσότητα καπουτσίνο.

Η μηχανή επιτρέπει τη ρύθμιση της ποσότητας του παρεχόμενου καπουτσίνο ανάλογα με την επιθυμία σας και ανάλογα με το μέγεθος των φλιτζανιών.

- 1 Γεμίστε την καράφα με γάλα και τοποθετήστε την στη μηχανή.
- 2 Τραβήξτε το ακροφύσιο της καράφας προς τα αριστερά μέχρι το σύμβολο "☕". Βάλτε ένα φλιτζάνι κάτω από το ακροφύσιο.

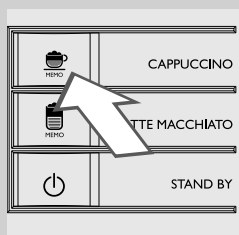

- 3 Κρατήστε πατημένο το κουμπί "MEMO" μέχρι να εμφανιστεί το σύμβολο «MEMO» στην οθόνη, μετά αφήστε το κουμπί. Στο σημείο αυτό η μηχανή είναι σε φάση προγραμματισμού.

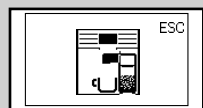

Πράσινο

- 4 Η μηχανή θυμάται ότι πρέπει να βάλετε την καράφα και να τραβήξετε το ακροφύσιο της καράφας.



Κίτρινο

- 5 Η μηχανή χρειάζεται ένα διάστημα προθέρμανσης, στη φάση αυτή εμφανίζεται το σύμβολο στο πλάι.



Πράσινο

- 6 Όταν η μηχανή εμφανίζει το σύμβολο στο πλάι, αρχίζει η παροχή του αφρογάλατος στο φλιτζάνι. Αφού συμπληρωθεί η επιθυμητή ποσότητα αφρογάλατος, πατήστε το κουμπί "MEMO".



Πράσινο

- 7 Αφού ολοκληρωθεί η παροχή αφρογάλατος, η μηχανή αρχίζει την παροχή καφέ. Αφού συμπληρωθεί η επιθυμητή ποσότητα, πατήστε το κουμπί "MEMO".

Στο σημείο αυτό το κουμπί "MEMO" έχει προγραμματιστεί. Σε κάθε πάτημα, η μηχανή παρέχει την ίδια ποσότητα καπουτσίνο που προγραμματίσατε.

## ΠΑΡΟΧΗ ΓΑΛΑΚΤΟΣ ΜΕ ΛΙΓΟ ΚΑΦΕ

**Προσοχή:**

**Κίνδυνος εγκαυμάτων! Στην αρχή της παροχής ενδέχεται να εκτιναχθούν σταγόνες γάλακτος και ζεστού νερού. Κίνδυνος εγκαυμάτων! Περιμένετε την ολοκλήρωση του κύκλου πριν αφαιρέσετε την καράφα γάλακτος.**

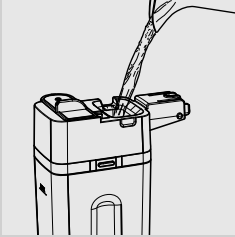
**1**

Γεμίστε την καράφα με γάλα. Το γάλα πρέπει να είναι μεταξύ της ελάχιστης στάθμης (MIN) και της μέγιστης (MAX) που φαίνονται στην καράφα.

**Σημείωση:**

Χρησιμοποιήστε κρύο γάλα (~5 °C / 41°F) με πρωτεϊνικό περιεχόμενο τουλάχιστον 3% για να κάνετε ένα καπουτσίνο άριστης ποιότητας. Μπορείτε να χρησιμοποιήσετε τόσο πλήρες γάλα όσο και αποβουτυρωμένο, ανάλογα με τις προσωπικές σας προτιμήσεις.

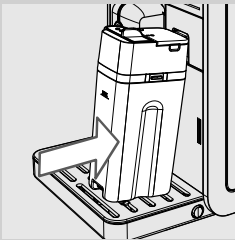
**2**

Βάλτε την καράφα στη μηχανή.

**3**

Τραβήξτε το ακροφύσιο της καράφας προς τα αριστερά μέχρι το σύμβολο "☕".

**Σημείωση:**

Αν δεν βγάλετε μέχρι τέρμα το ακροφύσιο της καράφας, μπορεί να διαρρεύσει ατμός και να μην γίνει σωστά η παρασκευή του αφρογάλατος.

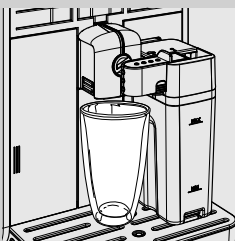
**4**

Βάλτε ένα φλιτζάνι κάτω από το ακροφύσιο.

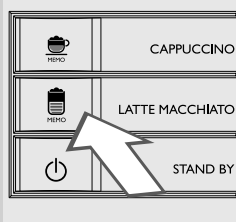

**5** Πατήστε το κουμπί  για να επιλέξετε την παροχή γάλακτος με λίγο καφέ.

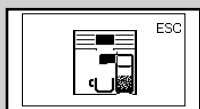

Πράσινο

**6** Η μηχανή θυμάται ότι πρέπει να βάλετε την καράφα και να τραβήξετε το ακροφύσιο της καράφας.

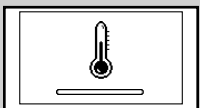

Κίτρινο

**7** Η μηχανή χρειάζεται ένα διάστημα προθέρμανσης, στη φάση αυτή εμφανίζεται το σύμβολο στο πλάι.



Πράσινο

**8** Όταν εμφανίζεται το σύμβολο στο πλάι, η μηχανή παρέχει το γάλα. Για να διακόψετε την παροχή, πατήστε το κουμπί .



Πράσινο

**9** Αφού ολοκληρωθεί η παροχή αφρογάλατος, η μηχανή παρέχει τον καφέ. Για να διακόψετε την παροχή, πατήστε το κουμπί .

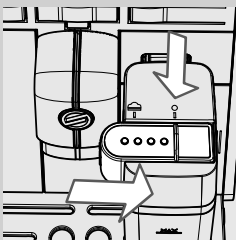

**10** Επαναφέρετε το ακροφύσιο της καράφας σύροντας το μέχρι το σύμβολο .



#### Σημείωση:

Μετά την χρήση της καράφας γάλακτος, καθαρίστε την όπως περιγράφεται στο κεφάλαιο «Καθαρισμός και συντήρηση».

Μπορείτε να παρασκευάσετε γάλα με λίγο καφέ με προ-αλεσμένο καφέ. Πατήστε το κουμπί  για να επιλέξετε τον προ-αλεσμένο καφέ και να τον βάλετε στο δοχείο.



### Ρύθμιση ποσότητας γάλακτος με λίγο καφέ στο φλιτζάνι

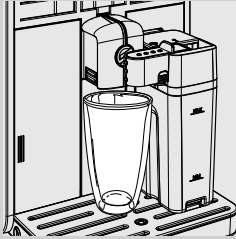

Κάθε φορά που πατάτε το κουμπί "MEMO" η μηχανή παρέχει στο φλιτζάνι την προκαθορισμένη ποσότητα γάλακτος με λίγο καφέ.  
Η μηχανή επιτρέπει τη ρύθμιση της ποσότητας του παρεχόμενου γάλακτος με λίγο καφέ ανάλογα με την επιθυμία σας και ανάλογα με το μέγεθος των φλιτζανιών.

- 1 Γεμίστε την καράφα με γάλα και τοποθετήστε την στη μηχανή.
- 2 Τραβήξτε το ακροφύσιο της καράφας προς τα αριστερά μέχρι το σύμβολο "☰". Βάλτε ένα φλιτζάνι κάτω από το ακροφύσιο.

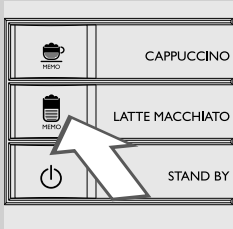

- 3 Κρατήστε πατημένο το κουμπί "MEMO" μέχρι να εμφανιστεί το σύμβολο «MEMO» στην οθόνη, μετά αφήστε το κουμπί. Στο σημείο αυτό η μηχανή είναι σε φάση προγραμματισμού.

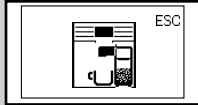

Πράσινο

- 4 Η μηχανή θυμάται ότι πρέπει να βάλετε την καράφα και να τραβήξετε το ακροφύσιο της καράφας.

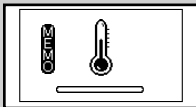

Κίτρινο

- 5 Η μηχανή χρειάζεται ένα διάστημα προθέρμανσης, στη φάση αυτή εμφανίζεται το σύμβολο στο πλάι.



Πράσινο

- 6 Όταν η μηχανή εμφανίζει το σύμβολο στο πλάι, αρχίζει η παροχή του αφρογάλατος στο φλιτζάνι. Αφού συμπληρωθεί η επιθυμητή ποσότητα αφρογάλατος, πατήστε το κουμπί "MEMO".



Πράσινο

- 7 Αφού ολοκληρωθεί η παροχή αφρογάλατος, η μηχανή αρχίζει την παροχή καφέ. Αφού συμπληρωθεί η επιθυμητή ποσότητα, πατήστε το κουμπί "MEMO".

Στο σημείο αυτό το κουμπί "MEMO" έχει προγραμματιστεί. Σε κάθε πάτημα, η μηχανή παρέχει την ίδια ποσότητα γάλακτος με λίγο καφέ που προγραμματίσατε.

## ΠΩΣ ΠΑΡΑΣΚΕΥΑΖΕΤΑΙ ΤΟ ΑΦΡΟΓΑΛΛΟ



### Προσοχή:

**Κίνδυνος εγκαυμάτων! Στην αρχή της παροχής ενδέχεται να εκτιναχθούν σταγόνες γάλακτος και ζεστού νερού. Κίνδυνος εγκαυμάτων! Περιμένετε την ολοκλήρωση του κύκλου πριν αφαιρέσετε την καράφα γάλακτος.**

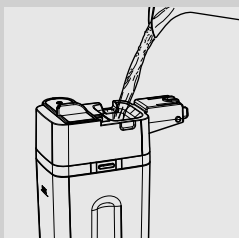

- 1** Γεμίστε την καράφα με γάλα. Το γάλα πρέπει να είναι μεταξύ της ελάχιστης στάθμης (MIN) και της μέγιστης (MAX) που φαίνονται στην καράφα.



### Σημείωση:

Χρησιμοποιήστε κρύο γάλα (~5 °C / 41°F) με πρωτεϊνικό περιεχόμενο τουλάχιστον 3% για να κάνετε ένα καπουτσίνο άριστης ποιότητας. Μπορείτε να χρησιμοποιήσετε τόσο πλήρες γάλα όσο και αποβουτυρωμένο, ανάλογα με τις προσωπικές σας προτιμήσεις.

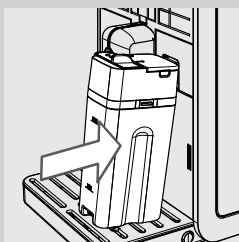

- 2** Βάλτε την καράφα στη μηχανή.

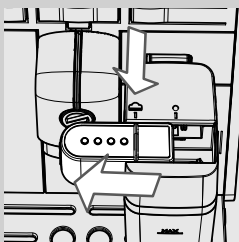

- 3** **Τραβήξτε** το ακροφύσιο της καράφας προς τα αριστερά μέχρι το σύμβολο "☕".



### Σημείωση:

Αν δεν βγάλετε μέχρι τέρμα το ακροφύσιο της καράφας, μπορεί να διαρρεύσει ατμός και να μην γίνει σωστά η παρασκευή του αφρογάλατος.

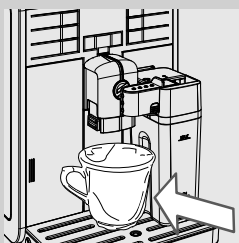

- 4** Βάλτε ένα φλιτζάνι κάτω από το ακροφύσιο.

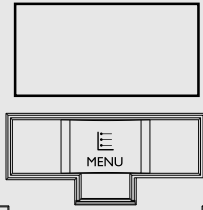

Πράσινο

- 5** Πατήστε το κουμπί **MENU** . Στην οθόνη εμφανίζεται το σύμβολο στο πλάι.



Πράσινο

- 6** Πατήστε το κουμπί . Στην οθόνη εμφανίζεται το σύμβολο στο πλάι.

- 7** Πατήστε το κουμπί  για να επιλέξετε το αφρόγαλα.

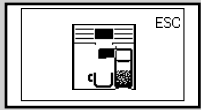

Πράσινο

- 8** Η μηχανή θυμάται ότι πρέπει να βάλετε την καράφα και να τραβήξετε το ακροφύσιο της καράφας.



Κίτρινο

- 9** Η μηχανή χρειάζεται ένα διάστημα προθέρμανσης, στη φάση αυτή εμφανίζεται το σύμβολο στο πλάι.



Πράσινο

- 10** Η μηχανή παρέχει στο φλιτζάνι μια προκαθορισμένη ποσότητα αφρογάλατος. Για να διακόψετε την παροχή, πατήστε το κουμπί .

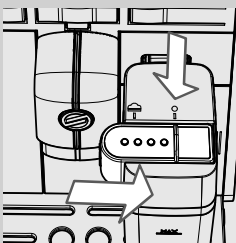

- 11** Επαναφέρετε το ακροφύσιο της καράφας σύροντας το μέχρι το σύμβολο .

#### Σημείωση:

Μετά την χρήση της καράφας γάλακτος, καθαρίστε την όπως περιγράφεται στο κεφάλαιο «Καθαρισμός και συντήρηση».

### Ρύθμιση ποσότητας αφρογάλατος στο φλιτζάνι

Κάθε φορά που επιλέγεται αυτή η λειτουργία η μηχανή παρέχει στο φλιτζάνι μια προκαθορισμένη ποσότητα αφρογάλατος. Η μηχανή επιτρέπει τη ρύθμιση της ποσότητας αφρογάλατος ανάλογα με την επιθυμία σας και ανάλογα με το μέγεθος των φλιτζανιών.

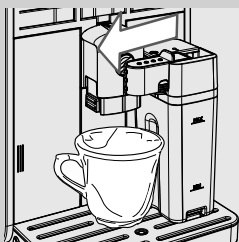

- 1 Γεμίστε την καράφα με γάλα και τοποθετήστε την στη μηχανή.
- 2 Τραβήξτε το ακροφύσιο της καράφας προς τα αριστερά μέχρι το σύμβολο "☰". Βάλτε ένα φλιτζάνι κάτω από το ακροφύσιο.

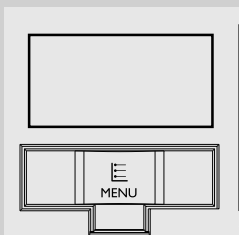

- 3 Πατήστε το κουμπί **MENU** "☰". Στην οθόνη εμφανίζεται το σύμβολο στο πλάι.

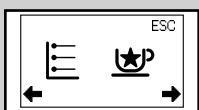

Πράσινο



Πράσινο

- 4 Πατήστε το κουμπί "☰". Στην οθόνη εμφανίζεται το σύμβολο στο πλάι.

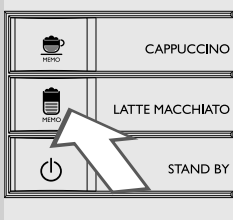

- 5 Κρατήστε πατημένο το κουμπί "☰" για να επιλέξετε το αφρόγαλα μέχρι να εμφανιστεί το σύμβολο «MEMO» στην οθόνη, μετά αφήστε το κουμπί. Στο σημείο αυτό η μηχανή είναι σε φάση προγραμματισμού.

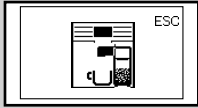

Πράσινο

- 6** Η μηχανή θυμάται ότι πρέπει να βάλετε την καράφα και να τραβήξετε το ακροφύσιο της καράφας.

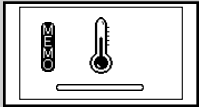

Κίτρινο

- 7** Η μηχανή χρειάζεται ένα διάστημα προθέρμανσης, στη φάση αυτή εμφανίζεται το σύμβολο στο πλάι.



Πράσινο

- 8** Όταν συμπληρωθεί η επιθυμητή ποσότητα αφρογάλατος, πατήστε το κουμπί "☕".

Στο σημείο αυτό το κουμπί για το "αφρόγαλα" έχει προγραμματιστεί. Σε κάθε πάτημα, η μηχανή παρέχει την ίδια ποσότητα αφρογάλατος που προγραμματίσατε.

## ΠΑΡΟΧΗ ΖΕΣΤΟΥ ΝΕΡΟΥ



### Προσοχή:

**Κίνδυνος εγκαυμάτων! Στην αρχή της παροχής ενδέχεται να εκτιναχθούν στιγμιαία σταγόνες ζεστού νερού και ατμός. Κίνδυνος εγκαυμάτων! Περιμένετε την ολοκλήρωση του κύκλου πριν αφαιρέσετε το ακροφύσιο νερού.**

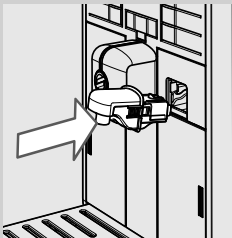

- 1** Γείρετε ελαφρά το ακροφύσιο νερού και τοποθετήστε το μέχρι τέρμα στους οδηγούς της μηχανής.

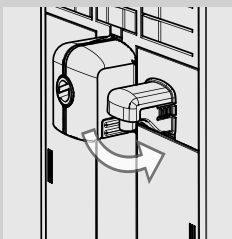

- 2** Πιέστε και περιστρέψτε το ακροφύσιο νερού προς τα κάτω μέχρι να το κουμπώσετε στην μηχανή όπως φαίνεται στην εικόνα.

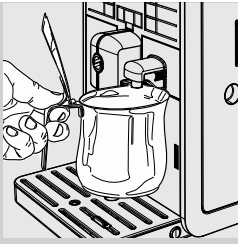

**3** Τοποθετήστε ένα δοχείο κάτω από το ακροφύσιο ζεστού νερού.

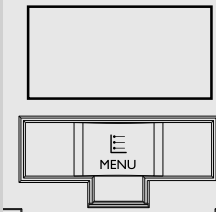

**4** Πατήστε το κουμπί **MENU** . Στην οθόνη εμφανίζεται το σύμβολο στο πλάι.



Πράσινο



Πράσινο

**5** Πατήστε το κουμπί . Στην οθόνη εμφανίζεται το σύμβολο στο πλάι.



**6** Πατήστε το κουμπί  για να αρχίσει η παροχή.

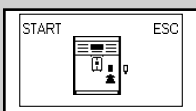

Πράσινο

**7** Εμφανίζεται το σύμβολο στο πλάι. Η μηχανή δίνει την ένδειξη εγκατάστασης του ακροφυσίου νερού. Βεβαιωθείτε ότι το ακροφύσιο νερού έχει εγκατασταθεί σωστά. Πατήστε  για επιβεβαίωση. Η μηχανή αρχίζει την παροχή ζεστού νερού.

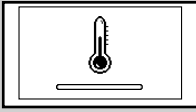

Κίτρινο



Πράσινο

**8** Η μηχανή χρειάζεται ένα διάστημα προθέρμανσης, στη φάση αυτή εμφανίζεται το σύμβολο στο πλάι.

**9** Αφήστε να τρέξει η ποσότητα ζεστού νερού που επιθυμείτε. Για να διακόψετε την διαδικασία παροχής ζεστού νερού πατήστε το κουμπί  "OFF".

## ΚΑΘΑΡΙΣΜΟΣ ΚΑΙ ΣΥΝΤΗΡΗΣΗ

### Καθημερινός καθαρισμός της μηχανής



#### Προειδοποίηση:

**Ο τακτικός καθαρισμός και η συντήρηση είναι βασικές προϋποθέσεις για την επιμήκυνση του κύκλου ζωής της μηχανής. Η μηχανή εκτίθεται συνεχώς σε υγρασία, καφέ και άλατα!**

**Αυτό το κεφάλαιο περιγράφει λεπτομερώς ποιες ενέργειες πρέπει να κάνετε και με ποια συχνότητα. Σε αντίθετη περίπτωση, θα σταματήσει η σωστή λειτουργία της μηχανής. Αυτός ο τύπος επισκευής ΔΕΝ καλύπτεται από εγγύηση!**



#### Σημείωση:

- Για τον καθαρισμό της μηχανής χρησιμοποιήστε ένα πανί ελαφρώς εμποτισμένο με νερό.
- Μπορείτε να πλύνετε στο πλυντήριο πιάτων μόνο την γρίλια τοποθέτησης φλιτζανιών. Όλα τα άλλα εξαρτήματα πρέπει να πλυθούν με χλιαρό νερό.
- Μην βυθίζετε τη μηχανή σε νερό.
- Μην χρησιμοποιείτε αλκοόλ, διαλυτικά και/ή λειαντικά αντικείμενα για τον καθαρισμό της μηχανής.
- Μην στεγνώνετε τη μηχανή ή/και τα εξαρτήματά της χρησιμοποιώντας ένα φούρνο μικροκυμάτων ή/ένα συμβατικό φούρνο.

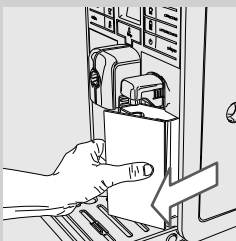
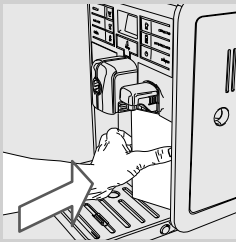

**1** Κάθε μέρα, με τη μηχανή αναμμένη, πρέπει να αδειάζετε και να καθαρίζετε το δοχείο συλλογής στερεών υπολειμμάτων.

- Πατήστε ελαφρά στο πλάι του δοχείου συλλογής στερεών υπολειμμάτων για να βγάλετε την χειρολαβή.
- Βγάλτε το δοχείο συλλογής στερεών υπολειμμάτων τραβώντας την χειρολαβή.

Επιπλέον επεμβάσεις συντήρησης μπορούν να γίνουν μόνο με την μηχανή σβηστή και αποσυνδεδεμένη από το ηλεκτρικό δίκτυο.

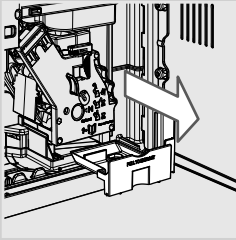

- 2** Αδειάστε και καθαρίστε το δοχείο συλλογής καφέ-στο εσωτερικό της μηχανής. Ανοίξτε το πλαϊνό καπάκι, βγάλτε το δοχείο και αδειάστε το.

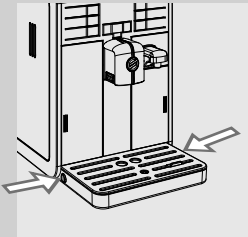

- 3** Αδειάστε και πλύνετε τον δίσκο συλλογής υγρών:

- Πατήστε τα πλευρικά κουμπιά.
- Αφαιρέστε τον δίσκο συλλογής υγρών.

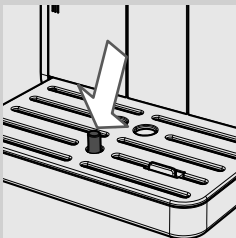
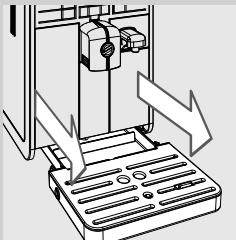

**Σημείωση:**

Αδειάστε τον δίσκο συλλογής υγρών και όταν ο δείκτης πλήρωσης δίσκου συλλογής υγρών ανασκώνεται.



### Καθημερινός καθαρισμός του δοχείου νερού



- 1** Αφαιρέστε το μικρό λευκό φίλτρο ή το φίλτρο νερού INTENZA+ (αν υπάρχει) από το δοχείο και πλύνετε το με φρέσκο νερό.
- 2** Επανατοποθετήστε το μικρό λευκό φίλτρο ή το φίλτρο νερού INTENZA+ (αν υπάρχει) ασκώντας μία ελαφρά πίεση σε συνδυασμό με μία ελαφρά περιστροφή.
- 3** Γεμίστε το δοχείο με φρέσκο νερό.

### Καθημερινός καθαρισμός της καράφας γάλακτος

Είναι σημαντικό να καθαρίζετε την καράφα γάλακτος κάθε μέρα ή μετά από κάθε χρήση με σκοπό την διατήρηση της υγιεινής και την εξασφάλιση παρασκευής αφρογάλατος με τέλεια υφή.

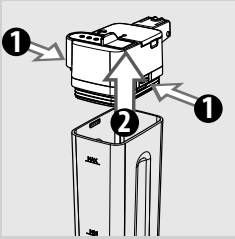

**Προσοχή:**

**Κίνδυνος εγκαυμάτων! Στην αρχή της παροχής ενδέχεται να εκτιναχθούν στιγμιαία σταγόνες ζεστού νερού και ατμός. Κίνδυνος εγκαυμάτων! Περιμένετε την ολοκλήρωση του κύκλου πριν αφαιρέσετε την καράφα γάλακτος.**

- 1** Πατήστε τα κουμπιά απασφάλισης για να αφαιρέσετε το επάνω μέρος της καράφας.
- 2** Ξεπλύνετε το επάνω μέρος της καράφας και την καράφα του γάλακτος με χλιαρό νερό. Αφαιρέστε όλα τα υπολείμματα γάλακτος.
- 3** Τοποθετήστε το επάνω μέρος της καράφας γάλακτος και βεβαιωθείτε ότι είναι καλά στερεωμένο.

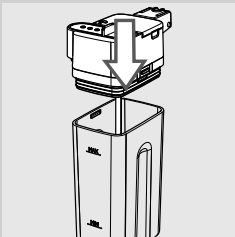
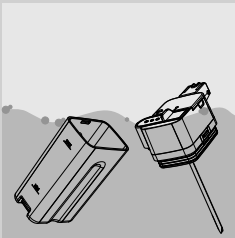

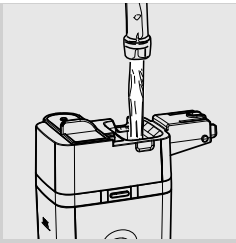

**4** Αφαιρέστε το καπάκι και γεμίστε την καράφα γάλακτος με φρέσκο νερό μέχρι τη στάθμη MAX.

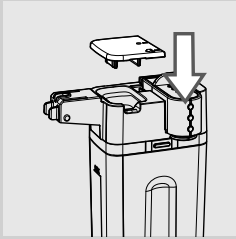

**5** Τοποθετήστε ξανά το καπάκι στην καράφα γάλακτος.



**6** Τραβήξτε το ακροφύσιο της καράφας προς τα αριστερά μέχρι το σύμβολο "▲".

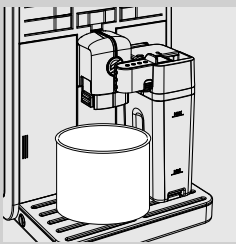

**7** Τοποθετήστε ένα δοχείο κάτω από το ακροφύσιο.

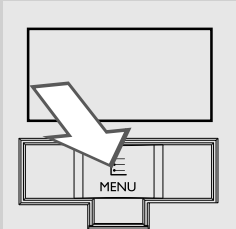

**8** Πατήστε το κουμπί **MENU** "☰". Στην οθόνη εμφανίζεται το σύμβολο στο πλάι.

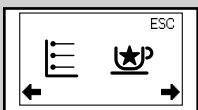

Πράσινο

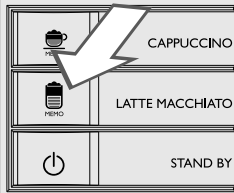

Πράσινο

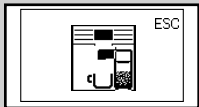

Πράσινο

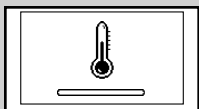

Κίτρινο



Πράσινο



**9** Πατήστε το κουμπί "☕". Στην οθόνη εμφανίζεται το σύμβολο στο πλάι.

Πατήστε το κουμπί "☕" για να επιλέξετε το αφρόγαλα.

**10** Η μηχανή θυμάται ότι πρέπει να βάλετε την καράφα και να τραβήξετε το ακροφύσιο της καράφας.

**11** Η μηχανή χρειάζεται ένα διάστημα προθέρμανσης, στη φάση αυτή εμφανίζεται το σύμβολο στο πλάι.

**12** Αφού σταματήσει η παροχή, το πλύσιμο έχει ολοκληρωθεί.

**13** Επαναφέρετε το ακροφύσιο της καράφας σύροντας το μέχρι το σύμβολο "●". Αφαιρέστε την καράφα γάλακτος και αδειάστε την.

### Εβδομαδιαίος καθαρισμός της μηχανής

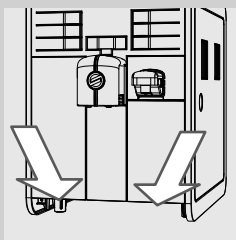

- 1 Καθαρίζετε την θέση του δίσκου συλλογής υγρών.

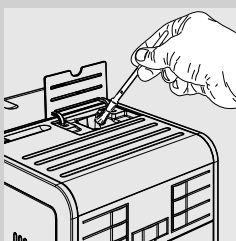

- 2 Με το πινέλο που παρέχεται καθαρίστε το δοχείο του προ-αλεσμένου καφέ.

### Εβδομαδιαίος καθαρισμός της καράφας γάλακτος

Ο εβδομαδιαίος καθαρισμός είναι πληρέστερος επειδή αφαιρεί κάθε υπόλειμμα γάλακτος από το ακροφύσιο.

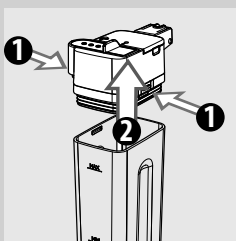

- 1 Πατήστε τα κουμπιά απασφάλισης για να αφαιρέσετε το επάνω μέρος της καράφας.

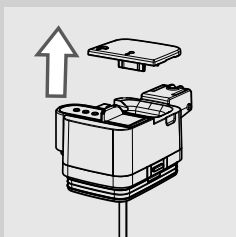

- 2 Αφαιρέστε το καπάκι.

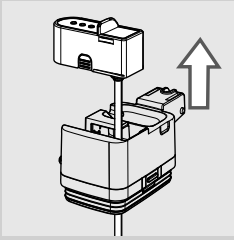

- 3** Ανασηκώστε το ακροφύσιο για να το βγάλετε από το επάνω μέρος της καράφας. Το ακροφύσιο της καράφας αποτελείται από πέντε κομμάτια που πρέπει να αποσυναρμολογηθούν. Κάθε κομμάτι επισημαίνεται με ένα κεφαλαίο γράμμα (A, B, C, D, E) όπως φαίνεται στις παρακάτω εικόνες.

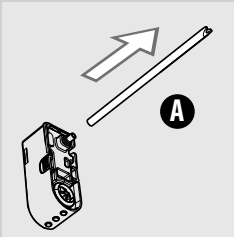

- 4** Αφαιρέστε το σωληνάκι αναρρόφησης (A).

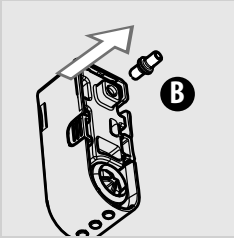

- 5** Αφαιρέστε τον σύνδεσμο (B) από το εξάρτημα για το αφρόγαλα τραβώντας προς τα έξω.

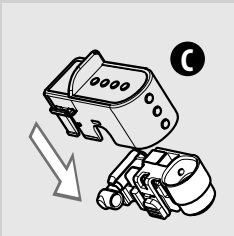

- 6** Ξεκουμπώστε το καπάκι (C) από το ακροφύσιο της καράφας γάλακτος πατώντας προς τα κάτω και εφαρμόζοντας ελαφριά πίεση στις πλευρές.

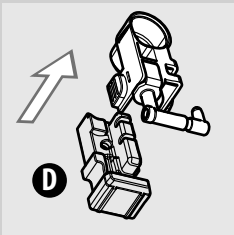

- 7** Αποσυναρμολογήστε περαιτέρω όπως φαίνεται στην εικόνα.

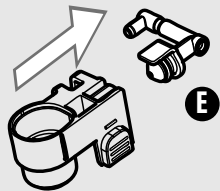

- 8** Βγάλτε τον σύνδεσμο (E) από το εξάρτημα για το αφρόγαλα τραβώντας προς τα έξω.

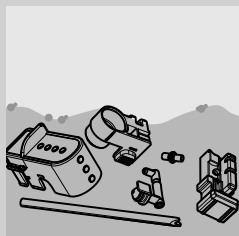

- 9** Καθαρίστε καλά όλα τα εξαρτήματα με χλιαρό νερό.



**Σημείωση:**

Μπορείτε να πλύνετε τα εξαρτήματα και στο πλυντήριο πιάτων.

- 10** Συναρμολογήστε ξανά όλα τα εξαρτήματα ακολουθώντας την αντίστροφη διαδικασία.

### **Εβδομαδιαίος καθαρισμός της μονάδας παρασκευής καφέ**

Η μονάδα παρασκευής καφέ πρέπει να καθαρίζεται κάθε φορά που γεμίζετε το δοχείο του καφέ σε κόκκους, τουλάχιστον μία φορά την εβδομάδα.

- 1** Σβήστε τη μηχανή πατώντας το κουμπί “☺” και αποσυνδέστε το φις του καλωδίου τροφοδοσίας.

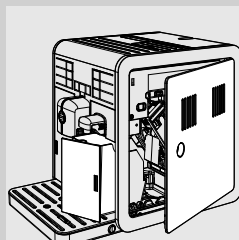

- 2** Αφαιρέστε το δοχείο συλλογής στερεών υπολειμμάτων. Ανοίξτε το πλαϊνό καπάκι.

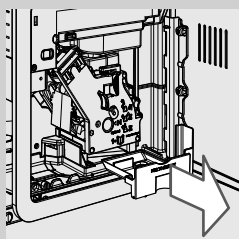

- 3** Βγάλτε το δοχείο συλλογής καφέ και καθαρίστε το.

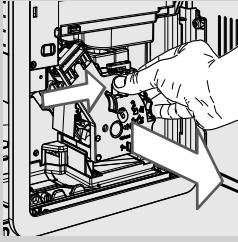

- 4** Για να βγάλετε την μονάδα παρασκευής καφέ πατήστε το κουμπί «PUSH» τραβώντας το χερούλι.

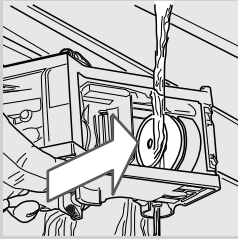

- 5** Πλύνετε σχολαστικά τη μονάδα παρασκευής καφέ με φρέσκο χλιαρό νερό· καθαρίστε προσεκτικά το επάνω φίλτρο.



**Προειδοποίηση:**

**Μην χρησιμοποιείτε απορρυπαντικά ή σαπούνι για τον καθαρισμό της μονάδας παρασκευής καφέ.**

- 6** Αφήστε να στεγνώσει τελείως στον αέρα την μονάδα παρασκευής καφέ.

- 7** Καθαρίστε σχολαστικά το εσωτερικό της μηχανής με ένα μαλακό πανί ελαφρώς νοτισμένο με νερό.

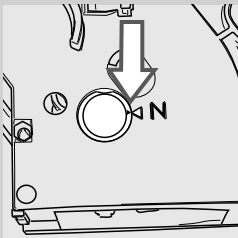

- 8** Βεβαιωθείτε ότι η μονάδα παρασκευής καφέ είναι σε θέση ανάπαυσης· τα δύο σημάδια πρέπει να συμπίπτουν. Σε αντίθετη περίπτωση, εκτελέστε την ενέργεια που περιγράφεται στο σημείο (9).

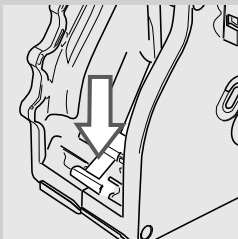

- 9** Πιέστε ελαφρά τον μοχλό προς τα κάτω μέχρι να ακουμπήσει στην βάση της μονάδας παρασκευής καφέ και μέχρις ότου τα δύο σημάδια στα πλαϊνά της μονάδας να συμπέσουν.

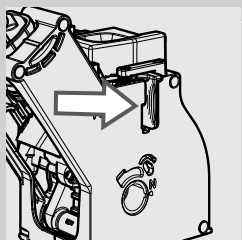
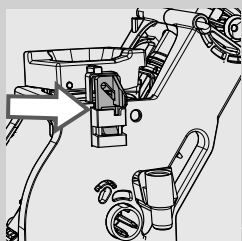

- 10** Βεβαιωθείτε ότι ο γάντζος μπλοκαρίσματος της μονάδας παρασκευής καφέ είναι στην σωστή θέση πατώντας μέχρι τέρμα το κουμπί «PUSH» μέχρι να αισθανθείτε ότι κούμπωσε. Βεβαιωθείτε ότι ο γάντζος έχει ασφαλίσει επάνω στη θέση του. Σε αντίθετη περίπτωση, δοκιμάστε ξανά.

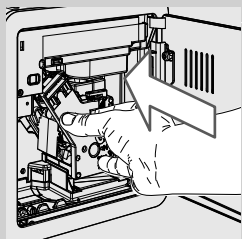

- 11** Εισάγετε εκ νέου τη μονάδα παρασκευής καφέ στην θέση της έως ότου κουμπώσει χωρίς να πατήσετε το κουμπί «PUSH».

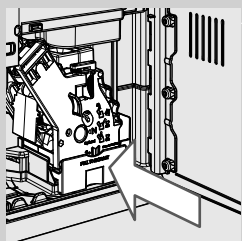

- 12** Τοποθετήστε το δοχείο συλλογής καφέ και κλείστε το πλαϊνό καπάκι.

- 13** Τοποθετήστε το δοχείο συλλογής στερεών υπολειμμάτων.

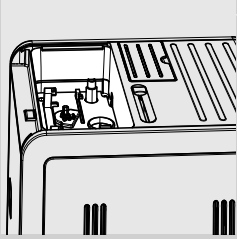

**Εβδομαδιαίος καθαρισμός του δοχείου καφέ σε κόκκους, του δίσκου και του χώρου καφέ**

Καθαρίστε το δοχείο καφέ σε κόκκους, τον δίσκο και τον χώρο καφέ μια φορά την εβδομάδα με ένα πανί για να αφαιρέσετε τα υπολείμματα καφέ και την σκόνη.

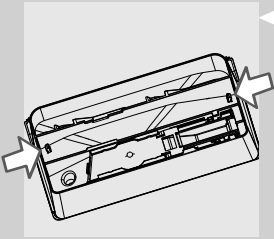

Για να αφαιρέσετε τον δίσκο πατήστε στις ασφάλειες που βρίσκονται στο κάτω μέρος του δοχείου καφέ σε κόκκους, όπως φαίνεται στην εικόνα αριστερά.

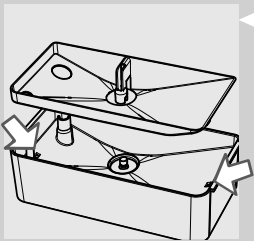

Μετά τον καθαρισμό, τοποθετήστε ξανά τον δίσκο στο δοχείο καφέ σε κόκκους.

### Μηνιαίος καθαρισμός της καράφας γάλακτος

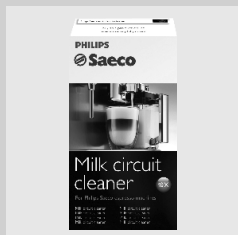

Για τον μηνιαίο κύκλο καθαρισμού συνιστάται η χρήση του συστήματος καθαρισμού του κυκλώματος γάλακτος «Saeco Milk Circuit Cleaner» για την αφαίρεση τυχόν υπολειμμάτων γάλακτος από το κύκλωμα. Το «Saeco Milk Circuit Cleaner» πωλείται χωριστά. Για περισσότερες λεπτομέρειες συμβουλευτείτε την σχετική σελίδα για τα προϊόντα συντήρησης.



#### Προσοχή:

**Κίνδυνος εγκαυμάτων! Στην αρχή της παροχής ενδέχεται να εκτιναχθούν στιγμιαία σταγόνες ζεστού νερού και ατμός. Κίνδυνος εγκαυμάτων! Περιμένετε την ολοκλήρωση του κύκλου πριν αφαιρέσετε την καράφα γάλακτος.**



#### Σημείωση:

πριν αρχίσετε την διαδικασία, βεβαιωθείτε ότι το δοχείο νερού είναι γεμάτο μέχρι την στάθμη MAX.

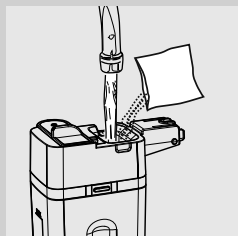

**1** Γεμίστε την καράφα γάλακτος με νερό μέχρι την μέγιστη στάθμη (MAX).

**2** Ρίξτε το προϊόν καθαρισμού στην καράφα γάλακτος και περιμένετε να διαλυθεί τελείως.



**3** Βάλτε την καράφα στη μηχανή. Τραβήξτε το ακροφύσιο της καράφας προς τα αριστερά μέχρι το σύμβολο "☰".

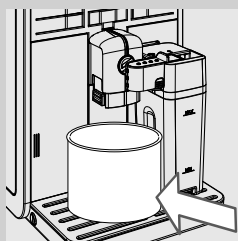

**4** Τοποθετήστε ένα δοχείο κάτω από το ακροφύσιο.

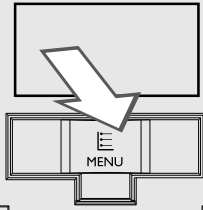

- 5** Πατήστε το κουμπί **MENU** . Στην οθόνη εμφανίζεται το σύμβολο στο πλάι.

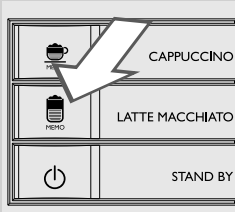

- 6** Πατήστε το κουμπί . Στην οθόνη εμφανίζεται το σύμβολο στο πλάι.



Πατήστε το κουμπί  για να επιλέξετε το αφρόγαλα.



- 7** Η μηχανή θυμάται ότι πρέπει να βάλετε την καράφα και να τραβήξετε το ακροφύσιο της καράφας.

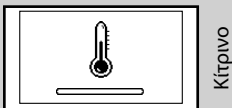

- 8** Η μηχανή χρειάζεται ένα διάστημα προθέρμανσης, στη φάση αυτή εμφανίζεται το σύμβολο στο πλάι.



- 9** Αφού ολοκληρωθεί η παροχή, επαναλάβετε τις ενέργειες από το σημείο 5 μέχρι το σημείο 8 έως ότου αδειάσει τελείως η καράφα.



**Προσοχή:**  
Μην πιείτε το διάλυμα που παρέχεται κατά την διάρκεια αυτής της διαδικασίας.

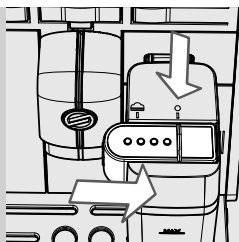

**10** Επαναφέρετε το ακροφύσιο της καράφας σύροντας το μέχρι το σύμβολο "●". Αφαιρέστε την καράφα γάλακτος και αδειάστε την.

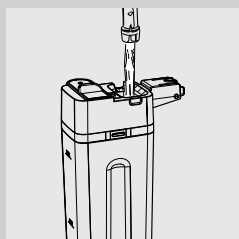

**11** Πάρτε την καράφα γάλακτος και το δοχείο από την μηχανή.

**12** Ξεπλύνετε και γεμίστε την καράφα γάλακτος με φρέσκο νερό μέχρι τη στάθμη MAX.

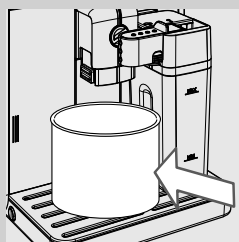

**13** Βάλτε την καράφα γάλακτος στη μηχανή. Τραβήξτε το ακροφύσιο της καράφας προς τα αριστερά μέχρι το σύμβολο "☰". Τοποθετήστε ένα δοχείο κάτω από το ακροφύσιο για να ξεκινήσετε τον κύκλο έκπλυσης.



Πράσινο

**14** Πατήστε το κουμπί **MENU** "☰". Στην οθόνη εμφανίζεται το σύμβολο στο πλάι.



Πράσινο

**15** Πατήστε το κουμπί "☰". Στην οθόνη εμφανίζεται το σύμβολο στο πλάι.

Πατήστε το κουμπί "☰" για να επιλέξετε το αφρόγαλα.

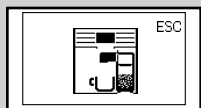

Πράσινο

**16** Η μηχανή θυμάται ότι πρέπει να βάλετε την καράφα και να τραβήξετε το ακροφύσιο της καράφας.

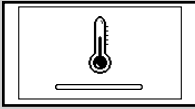

Κίτρινο



Πράσινο

**17** Η μηχανή χρειάζεται ένα διάστημα προθέρμανσης, στη φάση αυτή εμφανίζεται το σύμβολο στο πλάι.

**18** Αφού ολοκληρωθεί η παροχή, επαναλάβετε τις ενέργειες από το σημείο 13 μέχρι το σημείο 16 έως ότου αδειάσει τελείως η καράφα.

**19** Πάρτε την καράφα γάλακτος και το δοχείο από την μηχανή. Επαναλάβετε τις ενέργειες από το σημείο 11 έως το σημείο 16 ακόμη μια φορά.

**20** Αποσυαρμολογήστε και πλύνετε την καράφα γάλακτος όπως περιγράφεται στο κεφάλαιο «Εβδομαδιαίος καθαρισμός της καράφας γάλακτος».

### Μηνιαία λίπανση της μονάδας παρασκευής καφέ

Λιπάνετε την μονάδα παρασκευής καφέ μετά από περίπου 500 φλιτζάνια καφέ ή μια φορά τον μήνα.

Το γράσο Saeco για την λίπανση της μονάδας παρασκευής καφέ, μπορείτε να το προμηθευτείτε χωριστά. Για περισσότερες λεπτομέρειες συμβουλευτείτε την σχετική σελίδα για τα προϊόντα συντήρησης σε αυτές τις οδηγίες χρήσης.

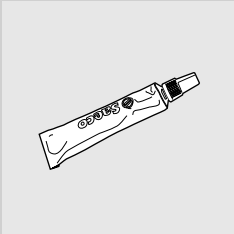

#### **!** Προειδοποίηση:

**Πριν λιπάνετε την μονάδα παρασκευής καφέ καθαρίστε την με φρέσκο νερό και αφήστε την να στεγνώσει όπως περιγράφεται στο κεφάλαιο «Εβδομαδιαίος καθαρισμός της μονάδας παρασκευής καφέ».**

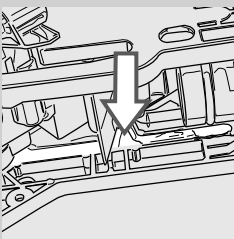
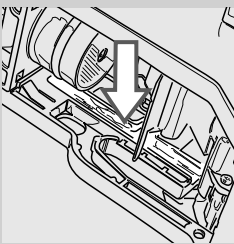

**1** Εφαρμόστε το γράσο ομοιόμορφα και στους δύο πλευρικούς οδηγούς.

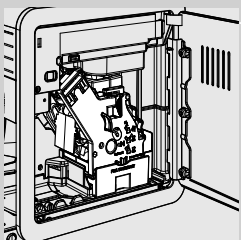
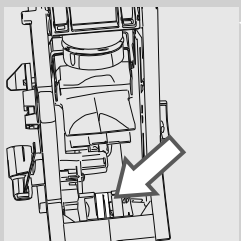
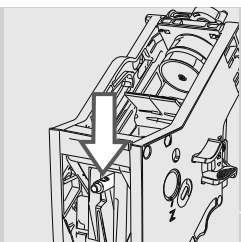

**2** Λιπάνετε επίσης τον άξονα.

**3** Εισάγετε την μονάδα παρασκευής καφέ στην θέση της μέχρι να κουμπώσει (δείτε το κεφάλαιο «Εβδομαδιαίος καθαρισμός της μονάδας παρασκευής καφέ»). Τοποθετήστε το δοχείο συλλογής καφέ.

**4** Κλείστε το πλαινό καπάκι. Τοποθετήστε το δοχείο συλλογής στερεών υπολειμμάτων.

### Μηνιαίος καθαρισμός μονάδας παρασκευής καφέ με παστίλιες απομάκρυνσης ελαίων καφέ



Εκτός από την εβδομαδιαία καθαριότητα, συνίσταται να εκτελείτε τον κύκλο καθαρισμού με παστίλιες απομάκρυνσης ελαίων καφέ μετά από περίπου 500 φλιτζάνια καφέ ή μια φορά τον μήνα. Η εργασία αυτή ολοκληρώνει τη συντήρηση της μονάδας παρασκευής καφέ.

Οι παστίλιες απομάκρυνσης ελαίων καφέ πωλούνται χωριστά. Για περισσότερες λεπτομέρειες συμβουλευτείτε την σχετική σελίδα για τα προϊόντα συντήρησης σε αυτές τις οδηγίες χρήσης.

#### **!** Προειδοποίηση:

**Οι παστίλιες απομάκρυνσης ελαίων καφέ προορίζονται αποκλειστικά για καθαρισμό και δεν αντικαθιστούν το προϊόν αφαλάτωσης. Για την αφαλάτωση χρησιμοποιήστε το προϊόν αφαλάτωσης Saeco ακολουθώντας την διαδικασία που περιγράφεται στο κεφάλαιο «Αφαλάτωση».**



**1** Τοποθετήστε ένα δοχείο κάτω από το ακροφύσιο καφέ.

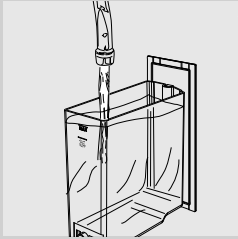

**2** Βεβαιωθείτε ότι γεμίσατε το δοχείο νερού με φρέσκο νερό μέχρι την στάθμη «MAX».

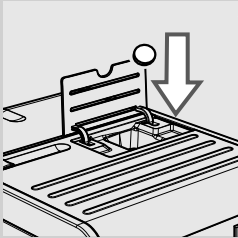

**3** Τοποθετήστε μια παστίλια απομάκρυνσης ελαίων καφέ στο δοχείο προ-αλεσμένου καφέ.

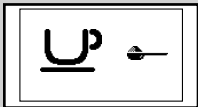

Πράσινο

**4** Πατήστε το κουμπί “☕” μια ή περισσότερες φορές για να επιλέξετε την λειτουργία προ-αλεσμένου καφέ. Μην προσθέτετε καφέ σε σκόνη στο δοχείο.

**5** Πατήστε το κουμπί “☕” για να ξεκινήσετε έναν κύκλο παροχής καφέ.

**6** Περιμένετε την παροχή μισού φλιτζανιού νερό από τη μηχανή.

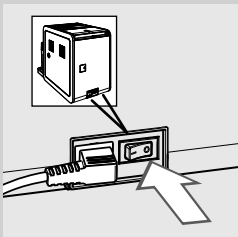

**7** Γυρίστε τον γενικό διακόπτη που βρίσκεται στο πίσω μέρος της μηχανής στο «0».

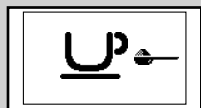
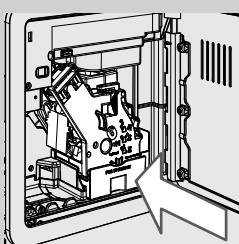
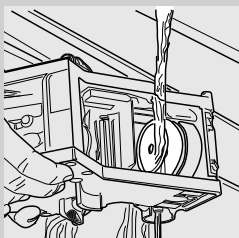
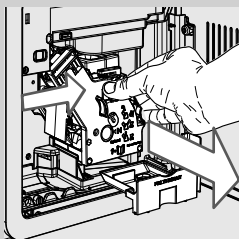
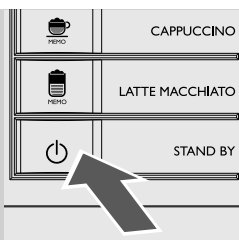

Πράσινο

- 8** Αφήστε το διάλυμα να δράσει για 15 λεπτά περίπου. Βεβαιωθείτε ότι πετάξατε το νερό που έτρεξε.
- 9** Γυρίστε τον γενικό διακόπτη που βρίσκεται στο πίσω μέρος της μηχανής στο «I». Για να ανάψετε τη μηχανή, πατήστε το κουμπί "I". Περιμένετε την ολοκλήρωση του αυτόματου κύκλου έκπλυσης.
- 10** Αφαιρέστε το δοχείο συλλογής στερεών υπολειμμάτων και ανοίξτε το πλαινό καπάκι. Αφαιρέστε το δοχείο συλλογής καφέ και την μονάδα παρασκευής καφέ.
- 11** Πλύνετε σχολαστικά τη μονάδα παρασκευής καφέ με φρέσκο νερό.
- 12** Αφού ξεπλύνετε την μονάδα παρασκευής καφέ, βάλτε το ξανά στην θέση του έτσι ώστε να κουμπώσει (δείτε το κεφάλαιο «Εβδομαδιαίος καθαρισμός της μονάδας παρασκευής καφέ»). Τοποθετήστε το δοχείο συλλογής καφέ και το δίσκο δοχείο συλλογής στερεών υπολειμμάτων. Κλείστε το πλαινό καπάκι.
- 13** Πατήστε το κουμπί "☕" για να επιλέξετε την λειτουργία προ-αλεσμένου καφέ. Μην βάζετε καφέ στο δοχείο προ-αλεσμένου καφέ.
- 14** Πατήστε το κουμπί "☕" για να ξεκινήσετε έναν κύκλο παροχής καφέ.
- 15** Επαναλάβετε τις ενέργειες από το σημείο 13 έως το σημείο 14 δύο φορές. Αδειάστε το δοχείο.
- 16** Για να καθαρίσετε τον δίσκο συλλογής υγρών, τοποθετήστε στο εσωτερικό του δίσκου μια παστίλια απομάκρυνσης ελαίων καφέ και γεμίστε τον μέχρι τα 2/3 με ζεστό νερό. Αφήστε το διάλυμα καθαρισμού να δράσει για περίπου 30 λεπτά, στην συνέχεια ξεπλύνετε με άφθονο νερό.



## ΑΦΑΛΑΤΩΣΗ

Η διαδικασία αφαλάτωσης απαιτεί περίπου 35 λεπτά.

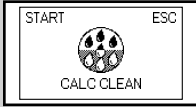

Κίτρινο

Κατά την χρήση στο εσωτερικό τη μηχανής συσσωρεύονται άλατα που πρέπει να απομακρύνονται τακτικά· σε διαφορετική περίπτωση, το κύκλωμα νερού και καφέ μπορεί να βουλώσουν. Η μηχανή θα ενημερώσει με σχετική ένδειξη πότε είναι απαραίτητο να κάνετε την αφαλάτωση. Αν στην οθόνη της μηχανής εμφανίζεται το σύμβολο CALC CLEAN είναι απαραίτητη η αφαλάτωση.

### ! Προειδοποίηση:

**Αν παραλείψετε αυτή την ενέργεια η μηχανή θα σταματήσει να λειτουργεί σωστά· σε αυτή την περίπτωση η επισκευή ΔΕΝ καλύπτεται από εγγύηση.**



Χρησιμοποιήστε αποκλειστικά το διάλυμα αφαλάτωσης που έχει ειδική σύνθεση για να βελτιστοποιεί την απόδοση της μηχανής.

Το διάλυμα αφαλάτωσης πωλείται χωριστά. Για περισσότερες λεπτομέρειες συμβουλευτείτε την σχετική σελίδα για τα προϊόντα συντήρησης σε αυτές τις οδηγίες χρήσης.

### ! Προσοχή:

**Μην πίνετε διάλυμα αφαλάτωσης καθώς και τα παρεχόμενα προϊόντα έως ότου ολοκληρωθεί ο κύκλος. Σε καμία περίπτωση μη χρησιμοποιείτε το ξύδι ως προϊόν αφαλάτωσης.**

### ☰ Σημείωση:

Μην σβήνετε τη μηχανή κατά τον κύκλο αφαλάτωσης. Σε διαφορετική περίπτωση, εκτελέστε εκ νέου τον κύκλο αφαλάτωσης από την αρχή και περιμένετε μέχρι να ολοκληρωθεί. Ο κύκλος αφαλάτωσης θα συνεχίσει από το σημείο που διακόπηκε.

Για να εκτελέσετε τον κύκλο αφαλάτωσης ακολουθήστε τις παρακάτω οδηγίες:

Πριν προχωρήσετε στην αφαλάτωση:

**1** Αδειάστε τον δίσκο συλλογής υγρών.

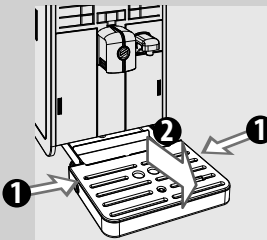

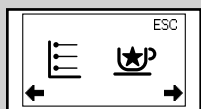
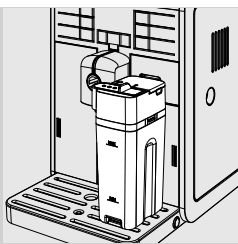

Πράσινο

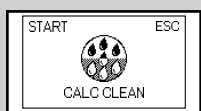

Κίτρινο

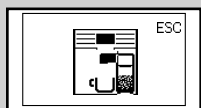

Πράσινο

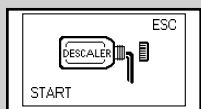

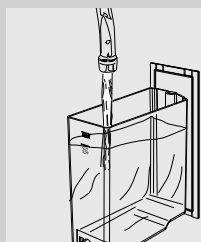
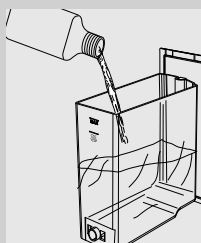

Κίτρινο



**2** Βάλτε την άδεια καράφα γάλακτος.

**3** Βγάλτε το φίλτρο νερού «INTENZA+» (αν έχει εγκατασταθεί) από το δοχείο νερού και αντικαταστήστε το με το αρχικό μικρό λευκό φίλτρο. Επανατοποθετήστε το δοχείο νερού στη μηχανή.



**4** Πατήστε το κουμπί **MENU** . Στην οθόνη εμφανίζεται το σύμβολο στο πλάι.

**5** Πατήστε το κουμπί . Πατήστε το κουμπί  μέχρι να εμφανιστεί το σύμβολο στο πλάι.

**6** Πατήστε το κουμπί  για να ξεκινήσετε την διαδικασία αφαλάτωσης.

**7** Η μηχανή θυμάται ότι πρέπει να βάλετε την καράφα και να τραβήξετε το ακροφύσιο της καράφας.

#### Σημείωση:

Αν το κουμπί  πατήθηκε κατά λάθος, πατήστε το κουμπί  για να βγειτε.

**8** Βγάλτε το δοχείο νερού και ρίξτε σε αυτό όλο το περιεχόμενο του διαλύματος αφαλάτωσης. Στην συνέχεια γεμίστε το δοχείο με φρέσκο νερό έως τη στάθμη CALC CLEAN.

**9** Επανατοποθετήστε το δοχείο νερού στη μηχανή.

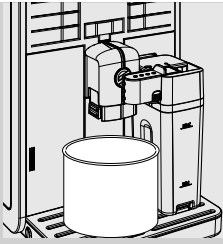

- 10** Τραβήξτε το ακροφύσιο της καράφας προς τα αριστερά μέχρι το σύμβολο "☕". Τοποθετήστε ένα μεγάλο δοχείο (1,5 l) κάτω από το ακροφύσιο της καράφας γάλακτος και κάτω από το ακροφύσιο καφέ.

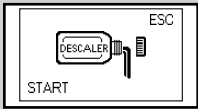

Κίτρινο

- 11** Πατήστε το κουμπί "☕" για να ξεκινήσετε τον κύκλο αφαλάτωσης.

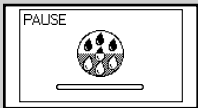

Κίτρινο

- 12** Η μηχανή αρχίζει την παροχή του διαλύματος αφαλάτωσης σε τακτικά διαστήματα. Η γραμμή ένδειξης στην οθόνη εμφανίζει την πρόοδο του κύκλου.

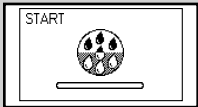

Κίτρινο

**Σημείωση:**

ο κύκλος αφαλάτωσης μπορεί να διακοπεί προσωρινά πατώντας το κουμπί "☕". Για την επανεκκίνηση του κύκλου πατήστε ξανά το κουμπί "☕". Έτσι μπορείτε να αδειάσετε το δοχείο ή να φύγετε για ένα μικρό χρονικό διάστημα.



Κόκκινο

- 13** Όταν προβάλλεται το σύμβολο στο πλάι, το δοχείο νερού είναι άδειο.

- 14** Αφαιρέστε και αδειάστε το δοχείο και την καράφα γάλακτος.

- 15** Αδειάστε τον δίσκο συλλογής υγρών και επανατοποθετήστε τον στην θέση του.

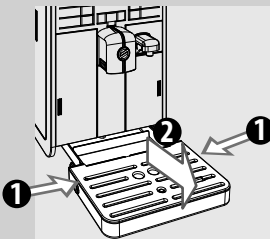

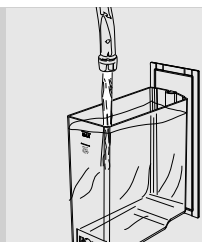

Κίτρινο

**16** Βγάλτε το δοχείο νερού, ξεπλύνετε το και γεμίστε το με φρέσκο νερό έως τη στάθμη MAX. Επανατοποθετήστε το στη μηχανή. Όταν τοποθετείτε το δοχείο νερού στην μηχανή, εμφανίζεται το σύμβολο στα αριστερά.

**17** Τοποθετήστε την καράφα γάλακτος στη μηχανή. Τοποθετήστε ξανά το δοχείο κάτω από το ακροφύσιο της καράφας γάλακτος και κάτω από το ακροφύσιο καφέ.

**18** Πατήστε το κουμπί "MEMO" για να ξεκινήσετε τον κύκλο έκπλυσης.

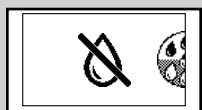

Κόκκινο

**19** Όταν προβάλλεται το σύμβολο στο πλάι, το δοχείο νερού είναι άδειο. Επαναλάβετε τη διαδικασία από το σημείο 14 έως 18 στην συνέχεια προχωρήστε στο σημείο 20.

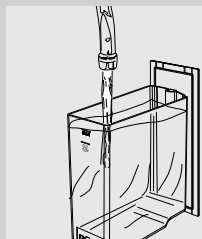

**20** Όταν το δοχείο νερού αδειάσει, βγάλτε το, ξεπλύνετε το και γεμίστε το με φρέσκο νερό έως τη στάθμη MAX. Επανατοποθετήστε το στη μηχανή.

**21** Αδειάστε το δοχείο και τοποθετήστε το ξανά κάτω από το ακροφύσιο.

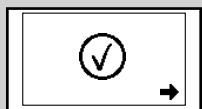

Πράσινο

**22** Όταν παρασχεθεί όλο το νερό που απαιτείται για την έκπλυση, η μηχανή εμφανίζει το σύμβολο στο πλάι. Πατήστε το κουμπί "MEMO" για έξοδο από τον κύκλο αφαλάτωσης.



Κίτρινο

**23** Η μηχανή εκτελεί το αυτόματο γέμισμα του κυκλώματος.

**24** Στο σημείο αυτό η μηχανή εκτελεί τον κύκλο θέρμανσης και αυτόματης έκπλυσης για την παροχή προϊόντων.

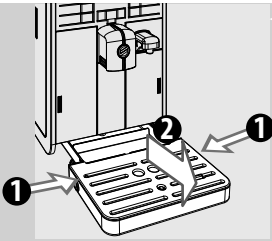

**25** Αφαιρέστε και αδειάστε το δοχείο.

**26** Αδειάστε τον δίσκο συλλογής υγρών και επανατοποθετήστε τον στην θέση του.

**27** Ο κύκλος αφαλάτωσης ολοκληρώθηκε.

**28** Αφαιρέστε το μικρό λευκό φίλτρο και επανατοποθετήστε το φίλτρο νερού «INTENZA+» (αν έχει εγκατασταθεί) στο δοχείο νερού.



#### Σημείωση:

στο τέλος του κύκλου αφαλάτωσης, πλύνετε την μονάδα παρασκευής καφέ όπως περιγράφεται στο κεφάλαιο «Εβδομαδιαίος καθαρισμός της μονάδας παρασκευής καφέ».

Οι δύο κύκλοι έκπλυσης πραγματοποιούν το πλύσιμο του κυκλώματος με προκαθορισμένη ποσότητα νερού ώστε να εξασφαλιστεί η βέλτιστη απόδοση της μηχανής. Αν το δοχείο δεν γεμίσει μέχρι την στάθμη MAX η μηχανή μπορεί να χρειαστεί την εκτέλεση τριών ή περισσότερων κύκλων.

## ΠΡΟΓΡΑΜΜΑΤΙΣΜΟΣ

Μπορείτε να εξατομικεύσετε τις λειτουργίες της μηχανής, από το μενού προγραμματισμού.

### Μπορείτε να ρυθμίσετε τις ακόλουθες παραμέτρους

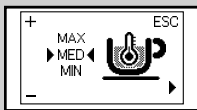

Κίτρινο

#### Θερμοκρασία καφέ

Η λειτουργία αυτή επιτρέπει τη ρύθμιση της θερμοκρασίας παροχής του καφέ.



Κίτρινο

#### Επιλογή κόκκων καφέ

Αυτή η λειτουργία επιτρέπει την βελτιστοποίηση της άλεσης ανάλογα με τύπο των κόκκων καφέ που έχετε επιλέξει.

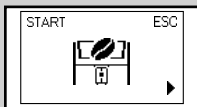

Κίτρινο

#### Κύκλος αδειάσματος του σωλήνα καφέ.

Αυτή η λειτουργία επιτρέπει να αδειάσετε τον σωλήνα καφέ και τον μύλο του καφέ πριν αλλάξετε τους κόκκους καφέ.

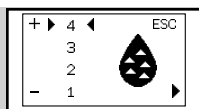

Κίτρινο

**Σκληρότητα νερού**

Αυτή η λειτουργία επιτρέπει την ρύθμιση με βάση την σκληρότητα νερού της περιοχής χρήσης.

1 = πολύ μαλακό νερό

2 = μαλακό νερό

3 = σκληρό νερό

4 = πολύ σκληρό νερό

Για περισσότερες λεπτομέρειες δείτε το κεφάλαιο «Μέτρηση και προγραμματισμός σκληρότητας νερού».

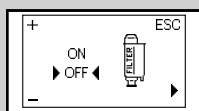

Κίτρινο

**Φίλτρο νερού «INTENZA+»**

Η λειτουργία αυτή επιτρέπει τη διαχείριση του φίλτρου νερού «INTENZA+».

Για περισσότερες λεπτομέρειες δείτε το κεφάλαιο σχετικά με τον χειρισμό του φίλτρου.

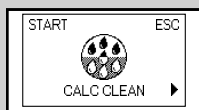

Κίτρινο

**Κύκλος αφαλάτωσης**

Η λειτουργία αυτή επιτρέπει την εκτέλεση του κύκλου αφαλάτωσης.

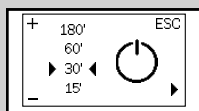

Κίτρινο

**Χρονοδιακόπτης (stand-by)**

Η λειτουργία αυτή επιτρέπει τη ρύθμιση του χρόνου μετά από τον οποίο η μηχανή μπαίνει σε κατάσταση αναμονής Stand-by μετά την τελευταία παροχή.

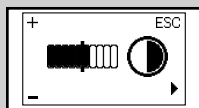

Κίτρινο

**Αντίθεση**

Η λειτουργία αυτή επιτρέπει τη ρύθμιση της αντίθεσης της οθόνης για βέλτιστη προβολή των ενδείξεων στην οθόνη.

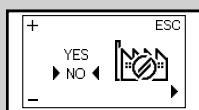

Κίτρινο

**Εργοστασιακές ρυθμίσεις**

Η λειτουργία επιτρέπει την επαναφορά των εργοστασιακών ρυθμίσεων.

## Προγραμματισμός της μηχανής

Το παράδειγμα διευκρινίζει πως κάνουμε τον προγραμματισμό της αντίθεσης στην οθόνη. Προχωρήστε με ανάλογο τρόπο στον προγραμματισμό άλλων λειτουργιών.

Μπορείτε να έχετε πρόσβαση στο μενού προγραμματισμού μόνο όταν η μηχανή είναι αναμμένη και εμφανίζει την οθόνη στο πλάι.



Πράσινο

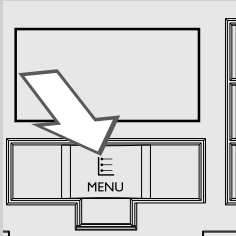

- 1 Πατήστε το κουμπί "MENU" για πρόσβαση στο μενού.



Πράσινο

- 2 Πατήστε το κουμπί "MEMO" για πρόσβαση στον προγραμματισμό.

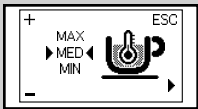

Κίτρινο

- 3 Εμφανίζεται η κύρια οθόνη.

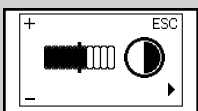
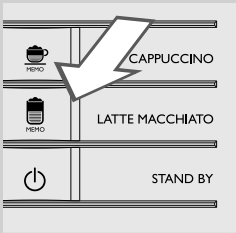

Κίτρινο

- 4 Πατήστε το κουμπί "MEMO" για να περιηγηθείτε στις επιλογές έως ότου εμφανιστεί η λειτουργία αντίθεσης οθόνης.

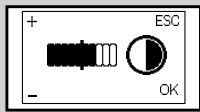
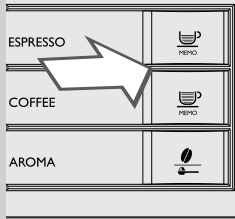

Κίτρινο

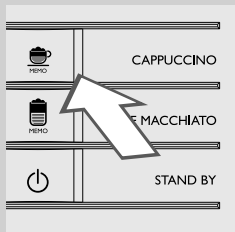
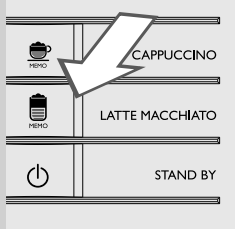

**5** Πατήστε τα κουμπιά “” και “” για να αυξήσετε ή να μειώσετε την τιμή της λειτουργίας.

**6** Όταν η τιμή τροποποιηθεί, εμφανίζεται το μήνυμα «OK». Πατήστε το κουμπί “” για να επιβεβαιώσετε την τροποποίηση.

**7** Πατήστε το κουμπί “” για έξοδο από το μενού προγραμματισμού.



#### Σημείωση:

Η μηχανή βγαίνει αυτόματα από το μενού προγραμματισμού αν δεν πατηθεί κανένα κουμπί για 3 λεπτά. Οι τροποποιημένες τιμές που δεν έχουν επιβεβαιωθεί δεν αποθηκεύονται.



**ΣΗΜΑΣΙΑ ΤΩΝ ΣΥΜΒΟΛΩΝ ΣΤΗΝ ΟΘΟΝΗ**

Η μηχανή είναι εφοδιασμένη με ένα χρωματικό σύστημα που απλοποιεί την ερμηνεία των συμβόλων στην οθόνη.  
Ο χρωματικός κώδικας των συμβόλων βασίζεται στην αρχή του σηματοδότη.

**Σήματα ετοιμότητας (πράσινο)**

Η μηχανή είναι έτοιμη για παρασκευή καφέ με κόκκους ποικιλίας Arabica.



Η μηχανή είναι έτοιμη για παρασκευή καφέ με κόκκους ποικιλίας Robusta.



Η μηχανή είναι έτοιμη για παρασκευή καφέ με κόκκους καφέ μικτού τύπου.

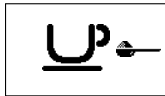

Η μηχανή είναι έτοιμη για την παροχή προ-αλεσμένου καφέ.



Επιλέξτε το μενού προγραμματισμού ή το μενού ειδικών ροφημάτων.



Επιλογή αφρογάλατος ή ζεστού νερού.

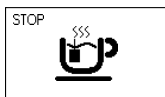

Παροχή ζεστού νερού.

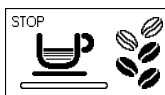

Μηχανή σε φάση παροχής ενός εσπρέσο.

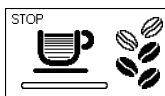

Η μηχανή είναι σε φάση παροχής ενός καφέ.

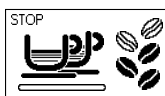

Μηχανή σε φάση παροχής δύο εσπρέσο.

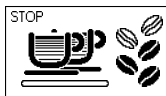
**Σήματα ετοιμότητας (πράσινο)**

Η μηχανή είναι σε φάση παροχής δύο καφέδων.

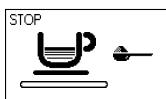

Παροχή καφέ με προ-αλεσμένο καφέ σε εξέλιξη.

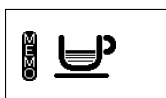

Η μηχανή είναι σε φάση προγραμματισμού της ποσότητας παρεχόμενου καφέ.

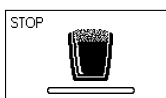

Παροχή αφρογάλατος.



Η μηχανή παρέχει ένα καπουτσίνο.

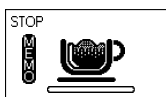

Η μηχανή προγραμματίζει την ποσότητα γάλακτος που παρέχεται για την παρασκευή καπουτσίνο.



Η μηχανή είναι σε φάση προγραμματισμού της ποσότητας καφέ που παρέχεται για την παρασκευή καπουτσίνο.

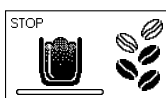

Η μηχανή παρέχει γάλα με λίγο καφέ.

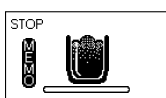

Η μηχανή προγραμματίζει την ποσότητα γάλακτος που παρέχεται για την παρασκευή γάλακτος με λίγο καφέ.



Η μηχανή προγραμματίζει την ποσότητα καφέ που παρέχεται για την παρασκευή γάλακτος με λίγο καφέ.

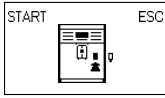

Η μηχανή προγραμματίζει την ποσότητα γάλακτος που παρέχεται για την παρασκευή αφρογάλατος.

**Σήματα ετοιμότητας (πράσινο)**

Τοποθετήστε το ακροφύσιο νερού και πατήστε το κουμπί “☕” για παροχή. Πατήστε “☕” για έξοδο.

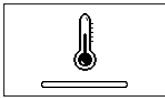

Η μηχανή υπενθυμίζει στον χρήστη ότι πρέπει να τοποθετηθεί η καράφα.

**Προειδοποιητικά σήματα (κίτρινο)**

Μηχανή σε φάση θέρμανσης για την παροχή ροφημάτων ή ζεστού νερού.

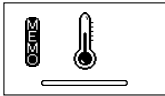

Μηχανή σε φάση θέρμανσης κατά τον προγραμματισμό ροφημάτων.



Η μηχανή εκτελεί έναν κύκλο έκπλυσης. Περιμένετε να ολοκληρώσει τον κύκλο η μηχανή.



Ένδειξη μηχανής ότι πρέπει ν' αντικατασταθεί το φίλτρο νερού «INTENZA+».



Μονάδα παρασκευής καφέ σε φάση αποκατάστασης μετά από επαναφορά μηχανής.



Γεμίστε το δοχείο με καφέ σε κόκκους και επανεκκινήστε τον κύκλο.



Γεμίστε το κύκλωμα.

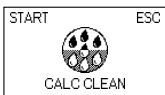

Η μηχανή πρέπει να αφαλάτωθεί. Πατήστε το κουμπί “☕” για να ξεκινήσετε την διαδικασία αφαλάτωσης. Ακολουθήστε την διαδικασία που περιγράφεται στο κεφάλαιο «Αφαλάτωση» αυτού του εγχειριδίου.

Για να αναβάλετε την αφαλάτωση και να συνεχίσετε να χρησιμοποιείτε την μηχανή, πατήστε το κουμπί “☕”.

Σημείωση: Σε περίπτωση παράλειψης της αφαλάτωσης, θα σταματήσει η σωστή λειτουργία της μηχανής. Σε αυτή την περίπτωση η επισκευή ΔΕΝ καλύπτεται από εγγύηση.

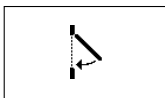
**Σήματα συναγερμού (Κόκκινο)**

Κλείστε το πλαϊνό καπάκι.

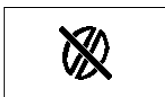

Γεμίστε το δοχείο καφέ σε κόκκους.



Η μονάδα παρασκευής καφέ πρέπει να τοποθετηθεί στη μηχανή.

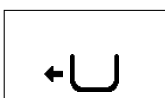

Τοποθετήστε το δοχείο συλλογής στερεών υπολειμμάτων.

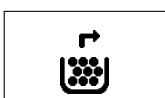

Αδειάστε το δοχείο συλλογής στερεών υπολειμμάτων και το δοχείο συλλογής καφέ.



Βάλτε μέχρι τέρμα το δοχείο συλλογής στερεών υπολειμμάτων πριν σβήσετε την μηχανή.



Γεμίστε το δοχείο νερού.

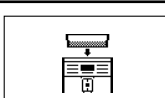

Τοποθετήστε το δοχείο καφέ σε κόκκους.



Τοποθετήστε τον δίσκο συλλογής υγρών.

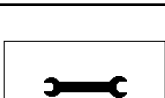



Σβήστε την μηχανή. Ανάψτε την ξανά μετά από 30 δευτερόλεπτα. Κάντε 2 ή 3 προσπάθειες.

Αν η μηχανή δεν εκκινείται, απευθυνθείτε στην hotline Philips SAECO της χώρας σας και αναφέρετε τον κωδικό σφάλματος που προβάλλεται στην οθόνη. Οι τρόποι επικοινωνίας αναγράφονται στο βιβλιαράκι εγγύησης που παρέχεται χωριστά ή στην διεύθυνση [www.philips.com/support](http://www.philips.com/support).

## ΑΝΤΙΜΕΤΩΠΙΣΗ ΠΡΟΒΛΗΜΑΤΩΝ

Αυτό το κεφάλαιο περιλαμβάνει τα πιο συχνά προβλήματα που μπορεί να επηρεάσουν την μηχανή σας. Αν οι πληροφορίες στην συνέχεια δεν σας βοηθήσουν να επιλύσετε το πρόβλημα, συμβουλευτείτε την σελίδα με τα συχνά ερωτήματα (FAQ) στον ιστότοπο [www.philips.com/support](http://www.philips.com/support) ή επικοινωνήστε με την hotline Philips Saeco στην χώρα σας. Οι τρόποι επικοινωνίας αναγράφονται στο βιβλιαράκι εγγύησης που παρέχεται χωριστά ή στην διεύθυνση [www.philips.com/support](http://www.philips.com/support).

Συμπεριφορές	Αιτίες	Αντιμετώπιση
Η μηχανή δεν ανάβει.	Η μηχανή δεν είναι συνδεδεμένη στο ηλεκτρικό δίκτυο. Γενικός διακόπτης σε θέση "0".	Συνδέστε τη μηχανή στο ηλεκτρικό δίκτυο. Βεβαιωθείτε ότι ο γενικός διακόπτης είναι στην θέση "1".
Ο δίσκος συλλογής υγρών γεμίζει αν και η μηχανή δεν βγάζει νερά.	Μερικές φορές η μηχανή αδειάζει αυτόματα το νερό στον δίσκο συλλογής υγρών, για να διαχειριστεί το ξέπλυμα των κυκλωμάτων και να εξασφαλίσει την βέλτιστη λειτουργία.	Πρόκειται για φυσιολογική λειτουργία της μηχανής.
Η μηχανή εμφανίζει συνεχώς το κόκκινο σύμβολο  .	Αδειάσατε το δοχείο συλλογής στερεών υπολειμμάτων με την μηχανή σβηστή.	Να αδειάζετε πάντα το δοχείο συλλογής στερεών υπολειμμάτων με την μηχανή αναμμένη. Περιμένετε μέχρι να εμφανιστεί το σύμβολο  πριν βάλετε ξανά το δοχείο.
Ο καφές δεν είναι αρκετά ζεστός. Δεν βγαίνει ζεστό νερό.	Τα φλιτζάνια είναι κρύα. Η οπή του ακροφυσίου νερού είναι βουλωμένη.	Ζεσταίνετε τα φλιτζάνια με ζεστό νερό. Καθαρίστε την οπή του ακροφυσίου με μια βελόνα. <b>Πριν κάνετε αυτήν την εργασία, βεβαιωθείτε ότι η μηχανή είναι σβησμένη και κρύα.</b>
Ο καφές έχει λίγη κρέμα (δείτε σημείωση).	Το μείγμα δεν είναι κατάλληλο ή ο καφές δεν είναι φρεσκοκαβουρδισμένος ή η άλεση είναι χοντρή.	Αλλάξτε μείγμα καφέ ή ρυθμίστε την άλεση σύμφωνα με το κεφάλαιο «Ρύθμιση κεραμικού μύλου καφέ».
Δεν γίνεται το αφρόγαλα.	Βρώμικη ή λάθος τοποθετημένη καράφα γάλακτος. Το ακροφύσιο της καράφας γάλακτος δεν έχει βγει σωστά.	Καθαρίστε την καράφα και τοποθετήστε την σωστά. Βεβαιωθείτε ότι το ακροφύσιο γάλακτος έχει βγει σωστά.
Η μηχανή απαιτεί πολύ χρόνο για να ζεσταθεί ή η ποσότητα νερού που βγαίνει από το στόμιο του σωλήνα είναι μικρή.	Το κύκλωμα της μηχανής είναι μπουκωμένο από τα άλατα.	Κάντε αφαλάτωση της μηχανής.
Αδυναμία εξαγωγής της μονάδας παρασκευής καφέ.	Η μονάδα παρασκευής καφέ είναι εκτός θέσης. Το δοχείο συλλογής στερεών υπολειμμάτων είναι στην θέση του.	Ανάψτε τη μηχανή. Κλείστε το πλαινό καπάκι. Η μονάδα παρασκευής καφέ επανέρχεται αυτόματα στην αρχική της θέση. Αφαιρέστε το δοχείο συλλογής στερεών υπολειμμάτων πριν αφαιρέσετε την μονάδα παρασκευής καφέ.
Υπάρχει μεγάλη ποσότητα αλεσμένου καφέ κάτω από την μονάδα παρασκευής καφέ.	Καφές ακατάλληλος για αυτόματες μηχανές.	Μπορεί να χρειαστεί να αλλάξετε τύπο καφέ ή να τροποποιήσετε την ρύθμιση του μύλου.

Συμπεριφορές	Αιτίες	Αντιμετώπιση
Η μηχανή αλέθει τους κόκκους του καφέ αλλά ο καφές δεν βγαίνει (δείτε σημείωση).	Έλλειψη νερού.	Γεμίστε το δοχείο νερού και γεμίστε εκ νέου το κύκλωμα (κεφάλαιο «Πρώτη εκκίνηση»).
	Η μονάδα παρασκευής καφέ είναι βρώμικη.	Καθαρίστε τη μονάδα παρασκευής καφέ (κεφάλαιο «Εβδομαδιαίος καθαρισμός μονάδας παρασκευής καφέ»).
	Αυτό μπορεί να συμβεί όταν η μηχανή ρυθμίζει αυτόματα τη δόση.	Κάντε μερικούς καφέδες σύμφωνα με όσα περιγράφονται στο κεφάλαιο «Saeco Adapting System».
	Το κύκλωμα είναι άδειο.	Γεμίστε το κύκλωμα (κεφάλαιο «Πρώτη εκκίνηση»).
Ο καφές είναι πολύ νερούλος (δείτε σημείωση).	Το ακροφύσιο είναι βρώμικο.	Καθαρίστε το ακροφύσιο παροχής.
	Αυτό μπορεί να συμβεί όταν η μηχανή ρυθμίζει αυτόματα τη δόση.	Κάντε μερικούς καφέδες σύμφωνα με όσα περιγράφονται στο κεφάλαιο «Saeco Adapting System».
	Ο καφές είναι πολύ χοντρά αλεσμένος.	Αλλάξτε μείγμα καφέ ή ρυθμίστε την αλέση σύμφωνα με το κεφάλαιο «Ρύθμιση κεραμικού μύλου καφέ».
Ο καφές τρέχει αργά (δείτε σημείωση).	Ο επιλογέας του δοχείου καφέ σε κόκκους μετακινήθηκε.	Τοποθετήστε τον επιλογέα στη θέση  .
	Ο καφές είναι πολύ ψιλός.	Αλλάξτε μείγμα καφέ ή ρυθμίστε την αλέση σύμφωνα με το κεφάλαιο «Ρύθμιση κεραμικού μύλου καφέ».
	Τα κυκλώματα είναι βουλωμένα.	Κάντε έναν κύκλο αφαλάτωσης.
	Το κύκλωμα είναι άδειο.	Γεμίστε το κύκλωμα (κεφάλαιο «Πρώτη εκκίνηση»).
Τρέχει καφές από την εξωτερική πλευρά του ακροφυσίου.	Η μονάδα παρασκευής καφέ είναι βρώμικη.	Καθαρίστε τη μονάδα παρασκευής καφέ (κεφάλαιο «Εβδομαδιαίος καθαρισμός μονάδας παρασκευής καφέ»).
	Το ακροφύσιο είναι βουλωμένο.	Καθαρίστε το ακροφύσιο παροχής και τις σπές εξόδου του.
Ο επιλογέας έχει μπλοκάρει.	Μπορεί να έχουν μαγκώσει μερικοί κόκκοι καφέ.	Βάλτε τον επιλογέα εμπρός και πίσω μέχρι να αφαιρέσετε τους κόκκους καφέ που εμποδίζουν.
Αδυναμία τοποθέτησης του δοχείου καφέ σε κόκκους.	Η λάμα που βρίσκεται κάτω από το δοχείο καφέ σε κόκκους μετακινήθηκε.	Σύρετε την λάμα μέχρι το τέρμα του οδηγού καλύπτοντας την οπή.
	Μπορεί να έχουν μείνει κόκκοι καφέ στον χώρο καφέ.	Αφαιρέστε τους κόκκους καφέ.
	Ο επιλογέας δεν είναι στην σωστή θέση.	Τοποθετήστε τον επιλογέα στη θέση ανοιχτό.
Ο καφές δεν έχει την γεύση των καινούργιων κόκκων καφέ.	Ο σωλήνας καφέ και ο μύλος του καφέ δεν έχουν αδειάσει.	Πρέπει να γίνει η παροχή τουλάχιστον δύο καφέδων πριν μπορέσετε να απολαύσετε τους καινούργιους κόκκους καφέ.
Εμφανίζεται αυτό το σύμβολο  .	Ο επιλογέας του δοχείου καφέ σε κόκκους μετακινήθηκε.	Τοποθετήστε τον επιλογέα στη θέση  .
	Το δοχείο καφέ σε κόκκους και ο δίσκος είναι βρώμικα.	Καθαρίστε το δοχείο καφέ και τον δίσκο από τυχόν υπολείμματα καφέ. (Κεφάλαιο «Εβδομαδιαίος καθαρισμός του δοχείου καφέ σε κόκκους, του δίσκου και του χώρου καφέ»)



#### Σημείωση:

τα προβλήματα αυτά μπορεί να είναι συνηθισμένα αν έχετε αλλάξει το μείγμα καφέ ή στην περίπτωση της πρώτης εγκατάστασης. Σε αυτή την περίπτωση περιμένετε να προχωρήσει η μηχανή σε αυτόματη ρύθμιση όπως περιγράφεται στην παράγραφο «Saeco Adapting System».

## ΕΞΟΙΚΟΝΟΜΗΣΗ ΕΝΕΡΓΕΙΑΣ

## Stand-by

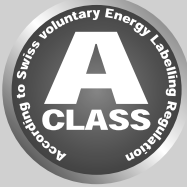

Η υπεραυτόματη μηχανή καφέ espresso της Saeco έχει σχεδιαστεί για την εξοικονόμηση ενέργειας, όπως φαίνεται από την ενεργειακή ετικέτα κατηγορίας A.

Μετά από 30 λεπτά αδράνειας, η μηχανή σβήνει αυτόματα (εκτός και εάν έχει προγραμματιστεί διαφορετικά ο χρόνος εισόδου σε κατάσταση αναμονής). Αν έχει παρασχεθεί προϊόν, η μηχανή εκτελεί έναν κύκλο έκπλυσης.

Σε λειτουργία αναμονής η κατανάλωση ενέργειας είναι μικρότερη από 1Wh.

Για να ανάψετε την μηχανή πατήστε το κουμπί "☺" (αν ο γενικός διακόπτης που βρίσκεται στο πίσω μέρος της μηχανής είναι στο «I»). Αν ο λέβητας είναι κρύος, η μηχανή εκτελεί έναν κύκλο έκπλυσης.

## Απόρριψη



Στο τέλος του κύκλου ζωής, η μηχανή δεν πρέπει να αντιμετωπίζεται ως κανονικό οικιακό απόβλητο, αλλά να παραδίδεται σε ένα επίσημο κέντρο συλλογής προς ανακύκλωση. Αυτή η συμπεριφορά συνεισφέρει στην προστασία του περιβάλλοντος.

- Τα υλικά συσκευασίας μπορούν να ανακυκλωθούν.
- Μηχανή: βγάλτε το φιλ από την πρίζα και κόψτε το καλώδιο τροφοδοσίας.
- Παραδώστε την συσκευή και το καλώδιο τροφοδοσίας σε ένα κέντρο τεχνικής υποστήριξης ή έναν δημόσιο φορέα διάθεσης απορριμάτων.

Αυτό το προϊόν συμμορφώνεται με την Ευρωπαϊκή οδηγία 2002/96/ΕΚ. Το σύμβολο που υπάρχει στο προϊόν ή στην συσκευασία είναι ένδειξη ότι το προϊόν δεν μπορεί να αντιμετωπιστεί σαν οικιακό απόβλητο, αλλά πρέπει να παραδοθεί στο αρμόδιο κέντρο συλλογής για να είναι εφικτή η ανακύκλωση των ηλεκτρικών και ηλεκτρονικών εξαρτημάτων του. Φροντίζοντας για την σωστή διάθεση του προϊόντος, συνεισφέρετε στην προστασία του περιβάλλοντος και των ανθρώπων από πιθανές αρνητικές επιπτώσεις που μπορεί να προκύψουν από λανθασμένη διαχείριση του προϊόντος στην τελική φάση της ζωής του. Για περισσότερες πληροφορίες σχετικά με τον τρόπο ανακύκλωσης του προϊόντος παρακαλούμε να επικοινωνήσετε με το αρμόδιο τοπικό γραφείο, την υπηρεσία αποκομιδής οικιακών απορριμάτων ή το κατάστημα από το οποίο αγοράσατε το προϊόν.

**ΤΕΧΝΙΚΑ ΧΑΡΑΚΤΗΡΙΣΤΙΚΑ**

Ο κατασκευαστής διατηρεί το δικαίωμα τροποποίησης των τεχνικών χαρακτηριστικών του προϊόντος.

Ονομαστική τάση - Ονομαστική ισχύς - Τροφοδοσία	Βλέπε πινακίδα στο εσωτερικό του πλαινίου καπακιού
Υλικό σώματος	ABS - Θερμοπλαστικό
Διαστάσεις (Μ x Υ x Β)	256 x 350 x 470 mm
Βάρος	8,5 kg
Μήκος καλωδίου	1,2 m
Πίνακας χειρισμού	Πρόσθια πλευρά
Διαστάσεις φλιτζανιού	142
Δοχείο νερού	1,9 λίτρα - Αποσπώμενο
Χωρητικότητα δοχείου καφέ σε κόκκους	300 g
Χωρητικότητα δοχείου συλλογής στερεών υπολειμμάτων	14
Πίεση αντλίας	15 bar
Λέβητας	Ανοξειδωτος χάλυβας
Συστήματα ασφαλείας	Θερμική ασφάλεια

**ΕΓΓΥΗΣΗ ΚΑΙ ΥΠΟΣΤΗΡΙΞΗ****Εγγύηση**

Για λεπτομερείς πληροφορίες σχετικά με την εγγύηση και τους όρους που την συνοδεύουν, συμβουλευτείτε το βιβλιαράκι εγγύησης που παρέχεται χωριστά.

**Τεχνική υποστήριξη**

Θέλουμε να βεβαιωθούμε ότι είστε ευχαριστημένοι από την μηχανή σας. Αν δεν το έχετε κάνει ακόμη, καταχωρίστε την αγορά σας στην διεύθυνση [www.philips.com/welcome](http://www.philips.com/welcome). Με αυτό τον τρόπο θα μπορούσαμε να παραμείνουμε σε επαφή μαζί σας και να σας αποστείλουμε υπενθυμίσεις για εργασίες καθαρισμού και αφαλάτωσης.

Αν έχετε ανάγκη υποστήριξης ή βοήθειας, επισκεφθείτε τον δικτυακό τόπο της Philips [www.philips.com/support](http://www.philips.com/support) ή επικοινωνήστε με την hotline Philips Saeco της χώρας σας.

Οι τρόποι επικοινωνίας αναγράφονται στο βιβλιαράκι εγγύησης που παρέχεται χωριστά ή στην διεύθυνση [www.philips.com/support](http://www.philips.com/support).



## ΠΑΡΑΓΓΕΛΙΑ ΠΡΟΪΟΝΤΩΝ ΓΙΑ ΤΗΝ ΣΥΝΤΗΡΗΣΗ

Για τον καθαρισμό και την αφαλάτωση χρησιμοποιήστε μόνο προϊόντα για την συντήρηση της Saeco. Μπορείτε να αγοράσετε αυτά τα προϊόντα από το διαδικτυακό κατάστημα Philips στην διεύθυνση [www.shop.philips.com/service](http://www.shop.philips.com/service), από τον μεταπωλητή της εμπιστοσύνης σας ή από τα εξουσιοδοτημένα κέντρα τεχνικής υποστήριξης. Αν αντιμετωπίζετε δυσκολίες να βρείτε τα προϊόντα για την συντήρηση της μηχανής, επικοινωνήστε με την hotline Philips Saeco της χώρας σας.

Οι τρόποι επικοινωνίας αναγράφονται στο βιβλιαράκι εγγύησης που παρέχεται χωριστά ή στην διεύθυνση [www.philips.com/support](http://www.philips.com/support).  
Επισκόπηση των προϊόντων για την συντήρηση



- Προϊόν αφαλάτωσης CA6700



- Φίλτρο νερού INTENZA+ CA6702

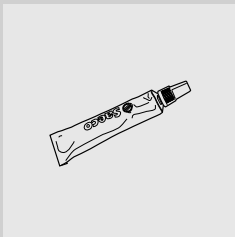

- Γράσο HD5061



- Παστίλιες απομάκρυνσης ελαίων καφέ CA6704

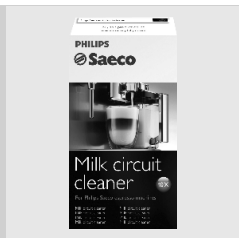

- Σύστημα καθαρισμού κυκλώματος γάλακτος CA6705



- κιτ συντήρησης CA 6706

### ΑΞΕΣΟΥΑΡ ΤΗΣ ΜΗΧΑΝΗΣ

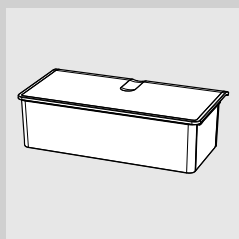

- Αποσπώμενο δοχείο καφέ σε κόκκους CA6803





[www.philips.com/saeco](http://www.philips.com/saeco)

Ο κατασκευαστής επιφυλάσσει το δικαίωμα τροποποίησης χωρίς πρότερη ειδοποίηση.



421940437141

Rev.00 del 05-02-13