

Saeco

GranBaristo

18

Українська

НАСТАНОВА З ЕКСПЛУАТАЦІЇ

Типу HD8966

Прочитайте уважно перш ніж користуватися машиною.



UA

18

CE

Зареєструйте вашу покупку та отримайте підтримку на веб-сайті

www.saeco.com/welcome

Вітаємо вас із покупкою повністю автоматичної кавомашини Saeco GranBaristo!

Щоб максимально скористатися підтримкою Saeco, зареєструйте вашу покупку на www.saeco.com/welcome.

Ця настанова з експлуатації є дійсною для моделі HD8966.

Машина призначена для приготування кави еспресо з цілих зерен кави та має глек для молока для приготування чудового капучино або латте-макіято у простий і швидкий спосіб. У цій настанові ви знайдете всю необхідну інформацію щодо встановлення, застосування, очищення та зняття накипу з вашої машини.

КОРОТКИЙ ОГЛЯД

ВАЖЛИВО	4
Вказівки з техніки безпеки	4
Увага	4
Правила користування	6
Електромагнітні поля	7
Утилізація	7
ВСТАНОВЛЕННЯ	8
Загальний вигляд виробу	8
Загальний опис	9
ПІДГОТОВЧІ ОПЕРАЦІЇ	10
Упаковка машини	10
Встановлення машини	10
Функція демо режиму	12
ПЕРШЕ УВІМКНЕННЯ	13
Вибір мови	13
Автоматичний цикл промивання/очищення	14
Цикл ручного промивання	15
Визначення і програмування жорсткості води	18
Встановлення водяного фільтру «INTENZA+»	20
Заміна водяного фільтру «INTENZA+»	24
ЗАМІНА КАВИ В ЗЕРНАХ	25
Виймання бункера для кави в зернах	25
Встановлення бункера для кави в зернах	26
Цикл спороження кави	27
Вибір профілю	30
РЕГУЛЮВАННЯ	31
Профіль кави	31
Підключення нового профілю	31
Відключення профілю користувача	32
Saeco Adapting System	34
Регулювання керамічної кавомолки	34
Регулювання смаку (насиченості смаку кави)	35
Регулювання вузла видачі	36
Регулювання кількості кави в чашці	38
ПРИГОТУВАННЯ КАВИ	39
Приготування кави з кави в зернах	39
Приготування кави з попередньо змеленої кави	40

ГЛЕК ДЛЯ МОЛОКА	42
Наповнення глека для молока	42
Встановлення глека для молока.....	43
Зняття глека для молока.....	43
Спорожнення глека для молока	44
ПРИГОТУВАННЯ НАПОЇВ З МОЛОКОМ	45
Цикл АВТООЧИЩЕННЯ глека.....	48
Регулювання кількості напою з молоком	49
«ОСОБЛИВІ» НАПОЇ.....	51
Кип'яток.....	51
Регулювання видачі кип'ятку	53
Приготування інших напоїв меню «Особливі напої».....	54
Регулювання кількості видачі в чашку інших напоїв меню «Особливі напої».....	55
ПРОГРАМУВАННЯ НАПОЮ.....	56
Аромат.....	57
Кількість кави	57
Температура.....	57
Смак.....	58
Кількість молока.....	58
ПРОГРАМУВАННЯ КИП'ЯТКУ	58
Кількість води.....	58
Температура.....	59
ВІДНОВЛЕННЯ ПАРАМЕТРІВ НАПОЇВ	59
ПРОГРАМУВАННЯ МАШИНИ	60
Налаштування води	60
Налаштування мови.....	61
Налаштування Stand-by	61
Звук кнопок.....	62
Заводські налаштування.....	62
СТАТИСТИКА	62
ДОГЛЯД.....	63
Зняття накипу	63
Цикл очищення заварного пристрою.....	63
Очищення глека.....	64
Очищення контура кави.....	64
ЧИЩЕННЯ І ДОГЛЯД	65
Щоденне очищення машини	65
Щоденне очищення водяного бачка	67
Щоденне очищення глека для молока.....	67
Щотижневе очищення глека для молока	70
Щотижневе очищення заварного пристрою.....	74
Щотижневе очищення бункера для кави в зернах, лотка й порожнини для кави.....	78
Щомісячне очищення глека для молока	80
Щомісячне змащення заварного пристрою	84
Щомісячне очищення заварного пристрою «Засобом для видалення кавових масел».....	85
ЗНЯТТЯ НАКИПУ	88
ВИПАДКОВЕ ПЕРЕРИВАННЯ ЦИКЛУ ЗНЯТТЯ НАКИПУ	93
ПОВІДОМЛЕННЯ НА ДИСПЛЕЇ	94
ВИРІШЕННЯ ПРОБЛЕМ	96
ЕНЕРГОЗБЕРЕЖЕННЯ	99
Режим енергозбереження	99
ТЕХНІЧНІ ХАРАКТЕРИСТИКИ	100
ГАРАНТІЯ І ТЕХНІЧНА ДОПОМОГА.....	100
Гарантія	100
Допомога.....	100
ЗАМОВЛЕННЯ МАТЕРІАЛІВ ДЛЯ ОБСЛУГОВУВАННЯ	101
ПРИЛАДДЯ МАШИНИ	102

ВАЖЛИВО

Вказівки з техніки безпеки

Машина обладнана запобіжними пристроями. Слід, тим не менш, уважно прочитати і дотримуватись вказівок з техніки безпеки, наведених в цій настанові з експлуатації для того, щоб уникнути випадкової шкоди та збитків людям або майну через неправильне використання машини. Зберігайте цю настанову для подальших консультацій.



Термін **УВАГА** і цей значок попереджають користувача щодо ризикованих ситуацій, які можуть спричинити важкі пошкодження, небезпеку для життя та/або шкоду для машини.



Термін **ПОПЕРЕДЖЕННЯ** і цей значок попереджають користувача щодо ризикованих ситуацій, які можуть спричинити легкі пошкодження, небезпеку для життя та/або шкоду для машини.



Цей значок вказує на необхідність уважно прочитати настанову перед виконанням будь-якої операції з експлуатації або догляду.

Увага

- Підключіть машину до відповідної настінної розетки, основна напруга якої відповідає технічним характеристикам машини.
- Підключайте машину до настінної розетки із заземленням.
- Уникайте того, щоб шнур живлення звисав зі стола або з робочої стійки, або торкався гарячих поверхонь.
- Не занурюйте машину, електричну розетку або шнур живлення у воду: небезпека ураження електричним струмом!

- Уникайте потрапляння рідини на з'єднувач шнура живлення.
- Не направляйте струмінь кип'ятку на частини тіла: небезпека опіку!
- Не торкайтесь гарячих поверхонь. Користуйтеся ручками і рукоятками.
- Після відключення машини за допомогою головного вимикача, розташованого позаду машини, витягніть штепсельну вилку з розетки:
 - якщо виявляться відхилення від норми;
 - якщо машина залишиться без використання тривалий час;
 - перш ніж розпочинати очищення машини.
- Тягніть за вилку, а не за шнур живлення.
- Не торкайтесь вилки мокрими руками.
- Не користуйтеся машиною, якщо вилка, шнур живлення або сама машина виявляться пошкодженими.
- Не переробляйте і не модифікуйте жодним чином машину або шнур живлення. Всі ремонтні роботи повинні виконуватись авторизованим сервісним центром, що має відповідний дозвіл від Philips, для уникнення будь-якої небезпеки.
- Ця машина не призначена для використання дітьми віком до 8 років.
- Машина може використовуватись дітьми віком 8 років (або більше), якщо вони були попередньо проінструктовані щодо правильної експлуатації машини і усвідомлюють всі небезпеки або знаходяться під наглядом дорослих.
- Чищення і догляд не повинні виконуватись дітьми, окрім випадків, якщо вони старше 8 років і знаходяться під наглядом дорослих.

- Тримайте машину і її шнур живлення подалі від дітей віком до 8 років.
- Машина може використовуватись особами з обмеженими фізичними, психічними або сенсорними можливостями, а також (або) недостатньо обізнаними, якщо вони були попередньо проінструктовані щодо правильної експлуатації машини і усвідомлюють всі небезпеки або знаходяться під наглядом дорослих.
- Діти повинні бути під наглядом для впевненості, що вони не будуть грати з машиною.
- Не вставляйте пальці або інші предмети в кавомолку.

Правила користування

- Ця кавомашина призначена тільки для побутового використання і не передбачена для застосування в таких приміщеннях, наприклад, як їдальні або кухонних зонах магазинів, офісів, заводів або інших робочих приміщеннях.
- Слід завжди ставити машину на рівній і стійкій поверхні.
- Не ставте машину на гарячі поверхні, поблизу від гарячих печей, нагрівачів або інших аналогічних джерел тепла.
- Завжди засипайте в бункер лише смажену каву в зернах. Кава порошок, розчинна кава, сира кава, а також інші предмети у разі потрапляння в бункер для кави в зернах пошкодять машину.
- Слід залишати машину охолоджуватись перш, ніж вставляти або знімати будь-які деталі: нагрівні поверхні піддаються впливу залишкового тепла після використання.

- Не заповнюйте водяний бачок гарячою водою або кип'ятком. Використовуйте лише холодну питну негазовану воду.
- Не користуйтеся для очищення абразивними порошками або агресивними миючими засобами. Достатньо м'якої тканини, зволоженої водою.
- Регулярно виконуйте зняття накипу з машини. Якщо не виконати цю операцію, машина перестане працювати належним чином. У цьому випадку ремонт не покривається гарантією!
- Не тримайте машину при температурі нижче 0 °С. Вода, що залишається всередині нагрівальної системи, може замерзнути і пошкодити машину.
- Не залишайте воду в бачку, якщо машина не буде використовуватись впродовж тривалого часу. Вода може забруднитись. Кожного разу при застосуванні машини користуйтеся свіжою водою.

Електромагнітні поля

Цей апарат відповідає всім діючим стандартам і нормативам щодо впливу електромагнітних полів.

Утилізація



Цей знак, нанесений на виробі, вказує на те, що на виріб поширюється дія Європейської Директиви 2012/19/ЄС. Дізнайтеся про систему роздільного збору відходів, що застосовується для електричних та електронних виробів. Дотримуйтеся місцевих правил і не утилізуйте виріб з іншими побутовими відходами. Правильна утилізація старих виробів допомагає запобігти негативним наслідкам для навколишнього середовища та здоров'я людей.

ВСТАНОВЛЕННЯ

Загальний вигляд виробу

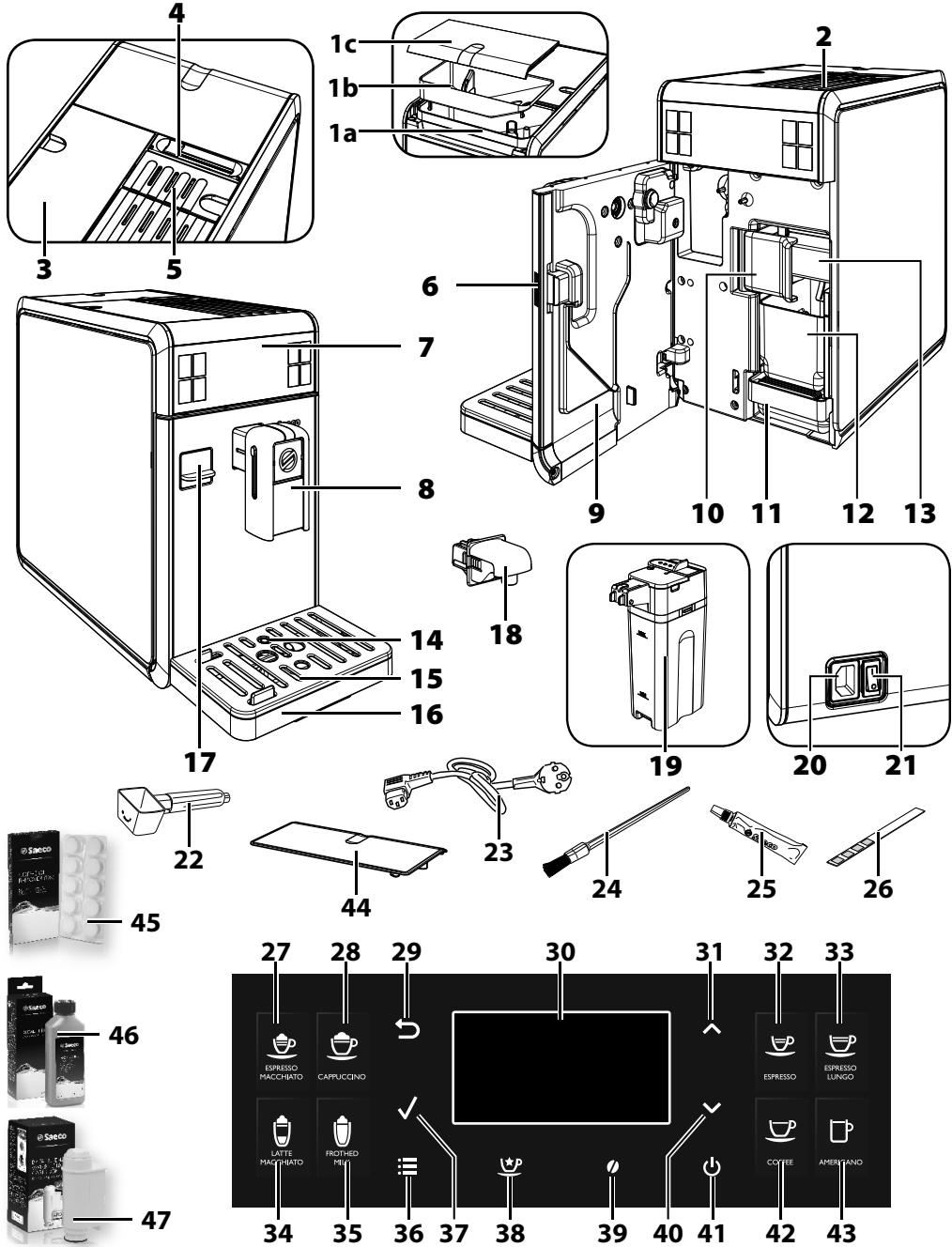

Загальний опис

- 1а. Бункер для кави в зернах
- 1б. Лоток бункера для кави в зернах
- 1с. Кришка бункера для кави в зернах
2. Плитка для підгрівання чашок
3. Водяний бачок + кришка
4. Перемикач блокування/зняття бункера для кави
5. Воронка для попередньо змеленої кави
6. Кнопка дверцят для обслуговування
7. Панель управління
8. Знімний вузол видачі кави
9. Дверцята для обслуговування
10. Ручка блокування/зняття заварного пристрою
11. Піддон для крапель (внутрішній)
12. Контейнер для кавової гущі
13. Заварний пристрій
14. Показчик заповнення піддона для крапель
15. Підставка для чашок
16. Піддон для крапель (зовнішній)
17. Захисна кришка
18. Вузол видачі води (знімний)
19. Глек для молока
20. Розетка для шнура живлення
21. Головний вимикач
22. Мірка для меленої кави /ключ для регулювання помелу
23. Шнур живлення
24. Пензлик для чищення (додатково)
25. Мاستило для заварного пристрою (додатково)
26. Тестер жорсткості води
27. Кнопка еспресо-макіято
28. Кнопка капучино
29. Кнопка «ESC»
30. РК-дисплей
31. Кнопка «ВГОРУ»
32. Кнопка еспресо
33. Кнопка еспресо лунго
34. Кнопка латте-макіято
35. Кнопка гарячого молока
36. Кнопка «MENU»
37. Кнопка «OK»
38. Кнопка «Особливі напої»
39. Кнопка «Aroma» — попередньо змелена кави
40. Кнопка «ВНИЗ»
41. Кнопка Stand-by
42. Кнопка кави
43. Кнопка кави по-американськи
44. Захисна кришка (додатково)
45. Засіб для видалення кавових масел (додатково)
46. Розчин для зняття накипу (додатково)
47. Водяний фільтр INTENZA+ (додатково)

ПІДГОТОВЧІ ОПЕРАЦІЇ**Упаковка машини**

Заводська упаковка спроектована й вироблена для захисту машини під час перевезення. Радимо зберегти її для можливого транспортування в майбутньому.

Встановлення машини

1 Дістаньте з упаковки піддон для крапель з решіткою і глек.

2 Дістаньте машину з упаковки.

3 Для оптимальної роботи машини радимо:

- вибрати рівну і стійку поверхню, де ніхто не зможе перекинути машину або травмуватися нею;
- вибрати добре освітлене й чисте місце, в якому легко дістатися до електричної розетки;
- передбачити мінімальну відстань машини від стін, як показано на малюнку.

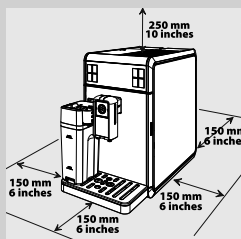

4 Вставте повністю піддон для крапель (зовнішній) з решіткою в машину. Перевірте, чи він вставлений правильно; **КЛАЦАННЯ** підтвердить, що з'єднання відбулося.

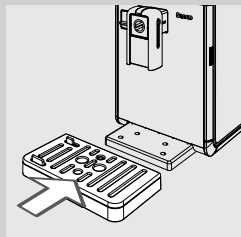
**Примітка:**

Піддон для крапель призначений для збирання води, яка витікає з вузла видачі впродовж циклів промивання/автоочищення, та для збирання кави, що може витікати під час приготування напоїв. Спорожнюйте і вимийте піддон для крапель щодня і кожного разу, коли показчик заповнення піддона для крапель піднятий.

! Попередження:

НЕ виймайте піддон для крапель відразу після увімкнення машини. Зачекайте пару хвилин, щоб машина виконала цикл промивання/автоочищення.

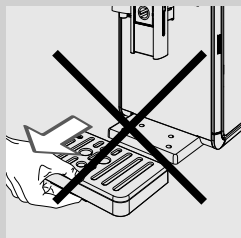

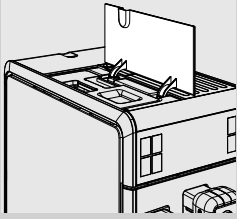

5 Підніміть ліву зовнішню кришку.

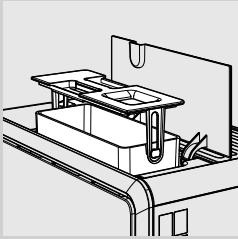

6 Вийміть водяний бачок, користуючись ручкою, що вбудована у внутрішню кришку.

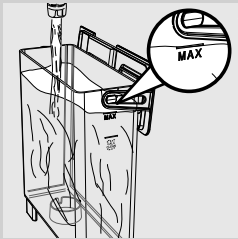

7 Обполосніть водяний бачок свіжою водою.

8 Наповніть бачок свіжою питною водою до позначки MAX та знову вставте його в машину. Перевірте, чи він вставлений до кінця.



Попередження:

Не заповнюйте водяний бачок гарячою, газованою водою, кип'ятком або іншими видами рідини, які можуть пошкодити бачок та навіть машину.

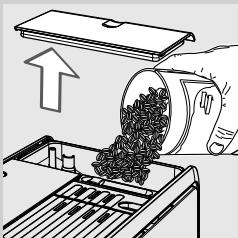

9 Зніміть кришку з бункера для кави в зернах. Повільно засипте в нього каву в зернах.



Примітка:

В бункері для кави в зернах міститься лоток, який вібрує під час помелу та передає зерна в кавомолку.



Попередження:

Завжди засипайте в бункер лише каву в зернах. Мелена, розчинна, зацукрована кави, а також інші предмети можуть пошкодити машину.

10 Поставте на місце кришку на бункері для кави в зернах.

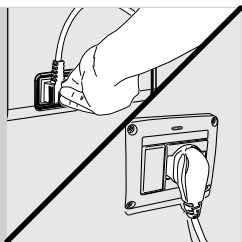

11 Вставте вилку в електричну розетку, що знаходиться позаду машини.

12 Вставте вилку з іншого кінця шнура живлення в настінну електричну розетку відповідної напруги.

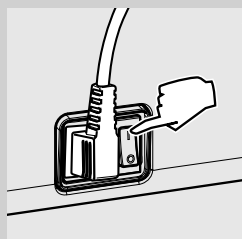



13 Встановіть головний вимикач, що знаходиться позаду машини, в положення «I» для увімкнення машини.

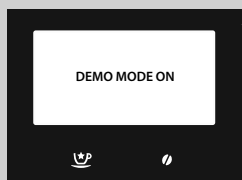

14 Натисніть кнопку , щоб увімкнути машину.

Функція демо режиму



Машини оснащена програмою імітації роботи. При утриманні натиснутою кнопку «» більше восьми секунд апарат переходить в демо програму. Для виходу з демо від'єднайте шнур живлення та знову увімкніть машину.

ПЕРШЕ УВІМКНЕННЯ

Перед першим використанням мають бути виконані наступні умови:

- 1) необхідно здійснити вибір мови;
- 2) машина виконає автоматичний цикл промивання/очищення;
- 3) необхідно запустити цикл ручного промивання.

Вибір мови

При першому запуску необхідно здійснити вибір мови.

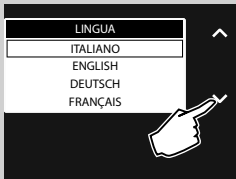

- 1 Машина відображає дисплей збоку. Виберіть бажану мову, натиснувши кнопку «✓» або «^».

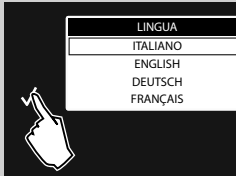

- 2 Натисніть кнопку «✓» для підтвердження.

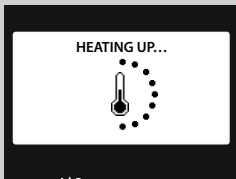

- 3 Машина в режимі підігрівання.

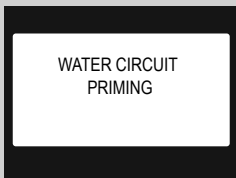

- 4 Після нагрівання машина автоматично виконує заправлення водної системи.

Автоматичний цикл промивання/очищення

По закінченні розігрівання, машина виконає автоматичний цикл промивання/автоочищення внутрішніх контурів свіжою водою. Ця операція потребує менше однієї хвилини.

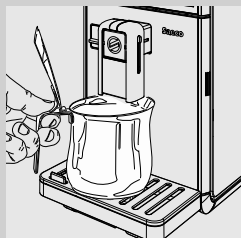

- 1** Підставте ємкість під вузол видачі кави для збирання невеликої кількості води, що буде витікати.



- 2** Машина відображає дисплей збоку. Дочекайтеся автоматичного завершення циклу.

**Примітка:**

Натисніть кнопку «↶», якщо необхідно зупинити видачу.



- 3** Після закінчення описаних вище операцій машина відображає дисплей збоку. Тепер можна виконувати цикл ручного промивання.

Цикл ручного промивання

При першому використанні машини необхідно запустити цикл промивання. Під час цього процесу активується цикл видачі кави і з вузла видачі тече свіжа вода. Ця операція потребує кількох хвилин.

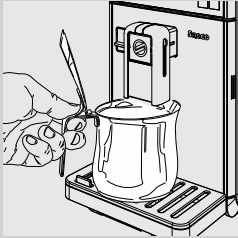

1 Підставте ємкість під вузол видачі кави.

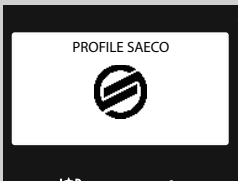



2 Перевірте, що машина відображає дисплей збоку.

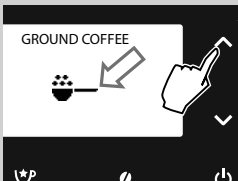

3 Натисніть кнопку «», щоб увійти в меню для вибору смаку.



4 Щоб вибрати функцію видачі попередньо змеленої кави, натискайте кнопки «» або «», поки не відобразиться іконка «».

Примітка:

не засипайте попередньо змелену каву у воронку.

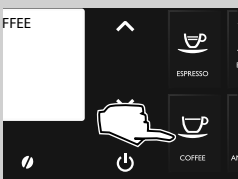

5 Натисніть кнопку «».



- 6** При виборі напою машина запитає підтвердження, що мелена кава засипана.
Натисніть кнопку «✓». Машина починає видавати воду з вузла видачі кави. Після завершення видачі спорожніть ємкість.

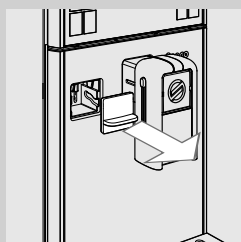

- 7** Зніміть захисну кришку.



Примітка:
зберігайте кришку обережно.

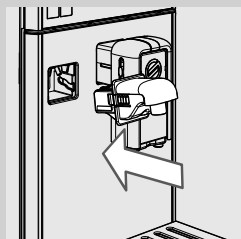

- 8** Нахиліть трохи вузол видачі води і вставте його повністю в напрямні машини. Натисніть і поверніть вузол видачі вниз до з'єднання з машиною, як показано на малюнку.

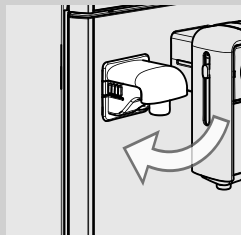

- 9** Підставте порожню ємкість під вузол видачі кип'ятку.

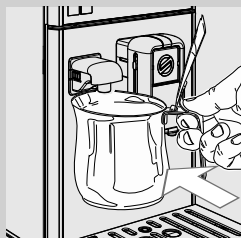

- 10** Натисніть кнопку «☺».





11 Натисніть кнопку «✓».

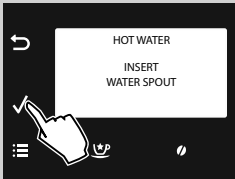

12 Натисніть кнопку «✓». Після закінчення фази підігрівання, машина почне видавати воду.

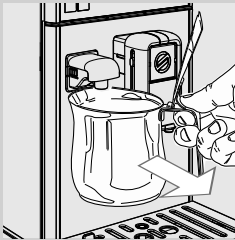

13 Після видачі води зніміть і спорожніть ємкість.

14 Повторюйте операції від п. 10 до п. 13, поки не закінчиться вода, що міститься в бачку, а потім перейдіть до п. 15.

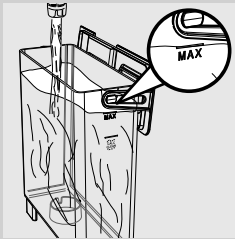

15 Після закінчення знову наповніть водяний бачок до позначки MAX. Тепер машина готова для видачі кави. Буде відображений значок, вказаний збоку.

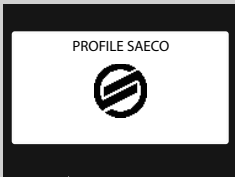

Примітка:

Якщо машина залишалася зупиненою впродовж двох або більше тижнів, при увімкненні вона виконає автоматичний цикл промивання/автоочищення. Далі необхідно запустити цикл ручного промивання, як описано вище.

Автоматичний цикл промивання/автоочищення запускається також, якщо машина залишалася в режимі енергозбереження або була вимкнена впродовж більше 15 хв.

Після закінчення циклу можна видавати напої.

Визначення і програмування жорсткості води

Визначення жорсткості води дуже важливе для визначення частоти видалення накипу в машині та для встановлення водяного фільтра «INTENZA+» (більш детальну інформацію стосовно водяного фільтра див. наступний розділ).

Для визначення жорсткості води дотримуйтесь нижченаведених інструкцій:



- 1 Занурте на 1 секунду у воду, залиту в машину, маленький тестер для перевірки жорсткості води (додається до машини).



Примітка:

тестер може бути використаний тільки для одного визначення.

- 2 Зачекайте одну хвилину.

- 3 Перевірте кількість квадратиків, які стали червоними, а потім подивіться таблицю збоку.



Примітка:

Номери на тестері відповідають налаштуванням для регулювання жорсткості води.

A same:

1 = 1 (дуже м'яка вода)

2 = 2 (м'яка вода)

3 = 3 (жорстка вода)

4 = 4 (дуже жорстка вода)

Літери відповідають позначкам, які знаходяться на корпусі водяного фільтра «INTENZA+» (див. наступний розділ).

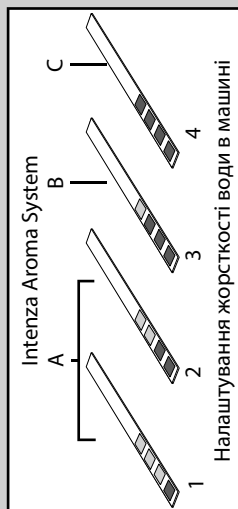

- 4 Натисніть кнопку «☰», щоб увійти в головне меню машини.

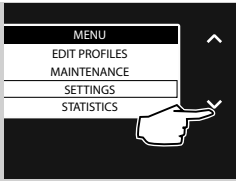

5 Натисніть кнопку «✓», щоб обрати «**SETTINGS**».

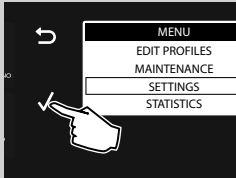

6 Натисніть «✓» для підтвердження.

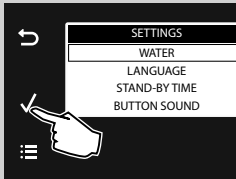

7 Натисніть «✓» для підтвердження вибору «**WATER**».

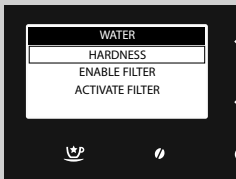

8 Натисніть «✓» для підтвердження вибору «**HARDNESS**».



Примітка:

Машина постачається з налаштуванням для стандартної жорсткості води, яке підходить для більшості типів води.

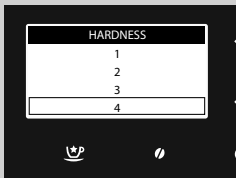

9 Натисніть кнопку «✓», щоб збільшити значення, або кнопку «^», щоб зменшити його.

10 Натисніть кнопку «✓» для підтвердження налаштування.

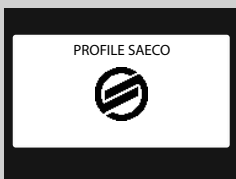

11 Натисніть кнопку «☰», щоб вийти з меню програмування. Тепер машина готова до видачі напоїв.

Встановлення водяного фільтра «INTENZA+»



Рекомендується встановити водяний фільтр «INTENZA+», який обмежує утворення накипу в машині і надає більш інтенсивного аромату вашій каві.

Вода – суттєвий елемент у приготуванні кави, тому надзвичайно важливо завжди професійно фільтрувати її. Водяний фільтр «INTENZA+» може запобігти утворенню мінеральних осадів, покращуючи якість води.

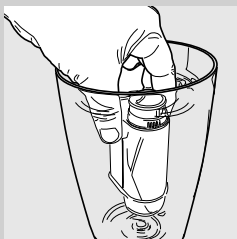

- 1 Розпакуйте водяний фільтр «INTENZA+», занурте його вертикально (отвором вгору) в холодну воду і трохи стисніть з боків, щоб випустити бульбашки повітря.

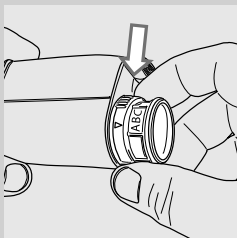

- 2 Встановіть водяний фільтр «INTENZA+» залежно від зроблених вимірів (див. попередній розділ) і визначень на корпусі фільтру:
 - A = м'яка вода – відповідає 1 або 2 на тестері
 - B = жорстка вода (стандартна) – відповідає 3 на тестері
 - C = дуже жорстка вода – відповідає 4 на тестері

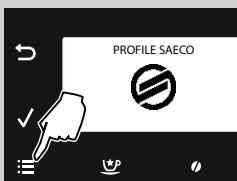

- 3 Натисніть кнопку «☰», щоб увійти в головне меню машини.

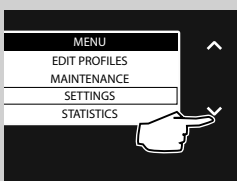

- 4 Натисніть кнопку «▼», щоб обрати «**SETTINGS**».

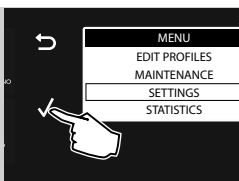

5 Натисніть «✓» для підтвердження.

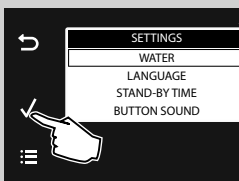

6 Натисніть «✓» для підтвердження вибору «WATER».

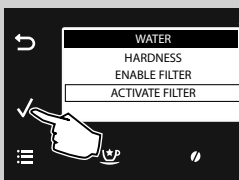

7 Натисніть кнопку «✓», щоб обрати «ACTIVATE FILTER».

8 Натисніть «✓» для підтвердження.

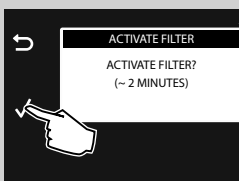

9 Натисніть «✓» для підтвердження.



Примітка:

Для виходу з активації натисніть кнопку «↶».

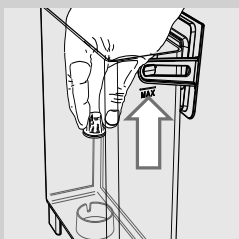

10 Зніміть невеличкий білий фільтр, встановлений у водяному бачку, і зберігайте його в сухому місці.

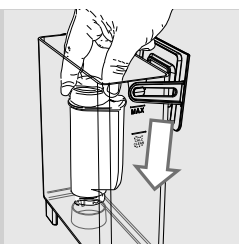

11 Вставте водяний фільтр «INTENZA +» в порожній водяний бачок. Штовхніть його до найнижчої точки.

12 Наповніть бачок свіжою водою до позначки MAX та знову вставте його в машину.



13 Натисніть «✓» для підтвердження.

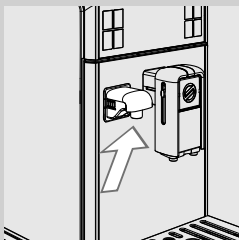

14 Переконайтеся, що вузол видачі води встановлено правильно.

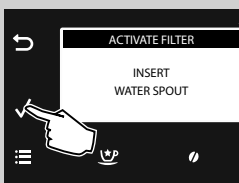

15 Натисніть «✓» для підтвердження.

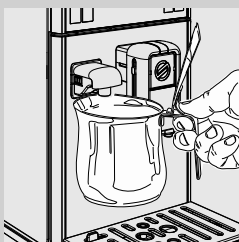

16 Встановіть ємкість під вузлом видачі кип'ятку.

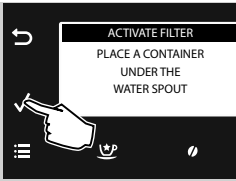

17 Натисніть «✓» для підтвердження.

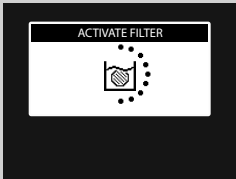

18 Машина починає видавати воду. З'явиться екран збоку.

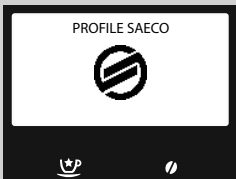

19 Після завершення видачі зніміть і спорожніть ємкість. Тепер машина готова до видачі напоїв.

Таким чином машина програмується для повідомлення користувача про необхідність заміни водяного фільтра «INTENZA+».

Заміна водяного фільтру «INTENZA+»

Коли необхідно замінити водяний фільтр «INTENZA+», з'являється значок збоку.

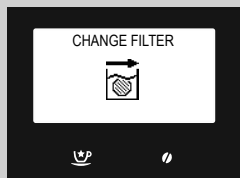

- 1 Виконайте заміну фільтра, як описано в попередньому розділі.
- 2 Тепер машина запрограмована на функціонування з новим фільтром.

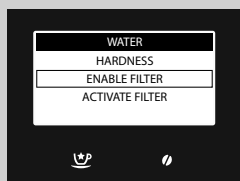

Примітка:

якщо фільтр вже було встановлено і ви хочете видалити його без заміни, оберіть опцію «**ENABLE FILTER**» та встановіть її у положення OFF.

Якщо водяний фільтр «INTENZA+» відсутній, належить встановити в бачок невеличкий білий фільтр, раніше знятий.

ЗАМІНА КАВИ В ЗЕРНАХ

Машина обладнана знімним бункером для кави в зернах, що дозволяє легко переходити з одного типу кави в зернах на інший, для можливості насолодження різними смаками кави.



Примітка:

Можна придбати ще один бункер для кави в зернах в якості приладдя (CA6807).

Щоб зберегти смак кави в зернах, її можна тримати всередині бункера в холодильнику.

Виймання бункера для кави в зернах

Щоб вийняти бункер для кави в зернах дотримуйтесь нижченаведених інструкцій:

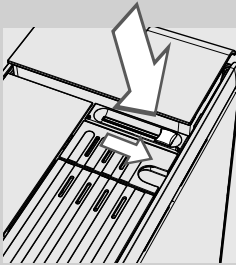

- 1 Встановіть перемикач в положення «».



Попередження:

Може статися, що перемикач неможливо перемкнути в необхідне положення, оскільки він заблокований кавовим зерном. В цьому випадку перемістіть його декілька разів вперед і назад, поки не буде видалено заблоковане кавове зерно.

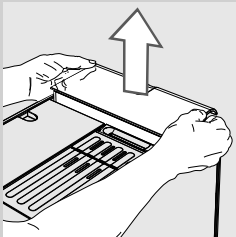

- 2 Підніміть бункер для кави в зернах, взявши його з боків обома руками, як показано на малюнку.



Попередження:

Не виймайте бункер для кави в зернах будь-яким іншим чином, щоб уникнути перевертання кавових зерен.

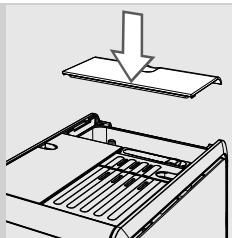

- 3** Після виймання накрийте машину захисною кришкою (якщо є), щоб уникнути потрапляння пилу.



Примітка:

У випадку запиту кавового напою без вставленого бункера для кави в зернах, з'явиться значок збоку. Необхідно вставити бункер для кави в зернах.

Встановлення бункера для кави в зернах

Щоб встановити бункер для кави в зернах дотримуйтесь нижченаведених інструкцій:

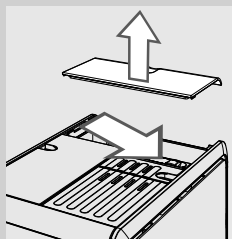

- 1** Зніміть захисну кришку з машини (якщо є).

- 2** Встановіть перемикач в положення «**1**».

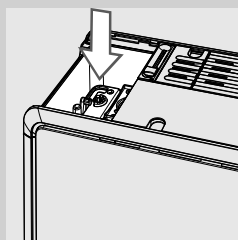

- 3** Приберіть можливі кавові зерна, що знаходяться в порожнині бункера для кави.

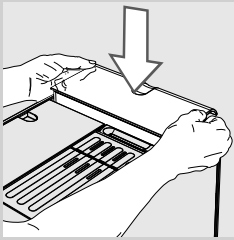

- 4** Вставте бункер для кави в зернах у спеціальну порожнину, як показано на малюнку.

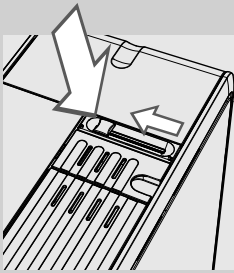

- 5** Встановіть перемикач в положення «».



Увага:

При зміні типу кави в зернах і переході на каву без кофеїну, можуть бути ще присутні залишки кофеїну навіть після циклу спорожнення.

Цикл спорожнення кави

При переході з одного типу кави в зернах на інший зі зміною бункера для кави в зернах, рекомендується очистити канал кави для того, щоб відчути повною мірою смак нової суміші. Для цього дотримуйтесь наступних інструкцій:

- 1** Наповніть бункер для кави або замініть його на новий бункер.



- 2** Натисніть кнопку «», щоб увійти в головне меню машини.

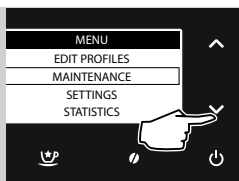

3 Натисніть кнопку «✓», щоб обрати «**MAINTENANCE**».

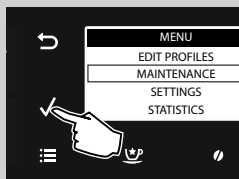

4 Натисніть «✓» для підтвердження.

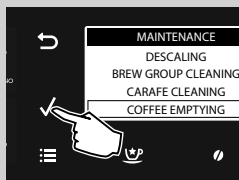

5 Натисніть кнопку «✓», щоб обрати «**COFFEE EMPTYING**».

6 Натисніть «✓» для підтвердження.



7 Натисніть «✓» для підтвердження.

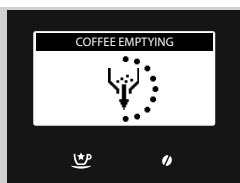

8 Машина виконає цикл помелу без видачі кави.

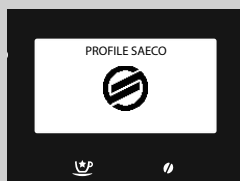

9 Тепер машина готова до видачі напоїв.



Примітка:

Якщо не спорожнити канал для кави й кавомолку, необхідно буде видати принаймні дві кави до того, як ви зможете відчути повний смак нового типу кави в зернах.



Увага:

При зміні типу кави в зернах і переході на каву без кофеїну, можуть бути ще присутні залишки кофеїну навіть після циклу очищення.

Вибір профілю

Ця функція дозволяє оптимізувати видачу напоїв в залежності від щойно засипаної в машину кави або від особистих смаків.

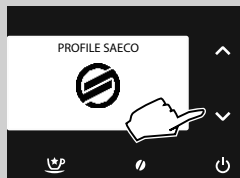

- 1 Натисніть кнопку «▼» або кнопку «▲» для вибору профілів, збережених в пам'яті машини.

Є 3 профілі кави, що були оптимізовані в залежності від типу використуваних зерен:

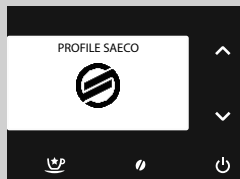

- Профіль SAECO Blend, оптимізований для суміші Арабіки та Робусты;

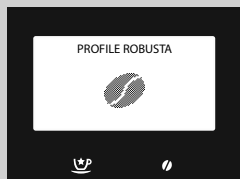

- Профіль Robusta, оптимізований для зерен сорту Робуста;

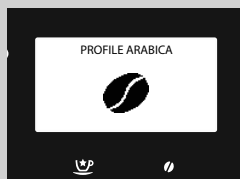

- Профіль Arabica, оптимізований для зерен сорту Арабіка.



Примітка:

Машини також дозволяють створювати 3 інших профілі користувача для персоналізації напоїв залежно від особистих смакових уподобань. Див. розділ «Підключення нового профілю».

РЕГУЛЮВАННЯ

Машина дозволяє здійснювати певні регулювання для видачі як можна кращої кави.

Профіль кави

Машина дозволяє задовольняти індивідуальні смаки кожного користувача, з можливістю персоналізації до максимум 6 різних профілів.

В машині попередньо налаштовані 3 профілі, які адаптуються до різних типів кави, що є в продажу. Попередньо встановлений профіль позначений іконкою зліва.

Можна підключити інші 3 профілі, які можуть бути повністю персоналізовані. Для полегшення користування кожний користувач представлений своєю власною іконкою, яку можна обрати під час програмування.

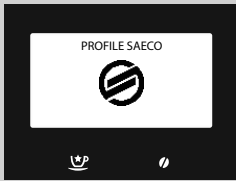

Підключення нового профілю



1 Натисніть кнопку «☰», щоб увійти в головне меню машини.

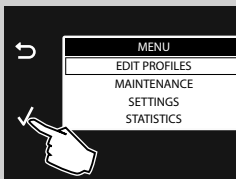

2 Натисніть «✓» для підтвердження.

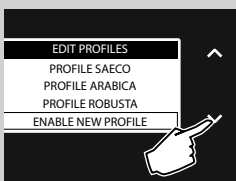

3 Натисніть кнопку «✓», щоб обрати «ENABLE NEW PROFILE».

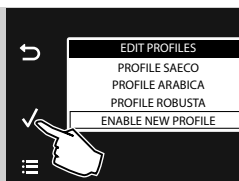

4 Натисніть «✓» для підтвердження.

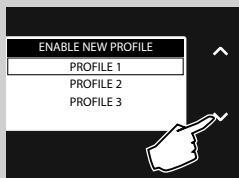

5 Натисніть кнопку «✓» або кнопку «^», щоб обрати необхідний профіль, з яким буде пов'язана відповідна іконка.



Примітка:

Якщо профіль вже підключений, він не буде відображатись серед можливих опцій.

6 Натисніть «✓» для підтвердження.



7 На цьому етапі можна персоналізувати напої (див. розділ «Програмування напою»).

Відключення профілю користувача

Можна відключити профіль користувача, що був підключений, але неможливо відключити попередньо налаштовані профілі.



Примітка:

У цьому випадку всі відповідні налаштування будуть зберігатися в пам'яті, але не відобразатимуться, а іконка буде знову вільною для підключення. Для повторної активації профілю, див. параграф «Підключення нового профілю».

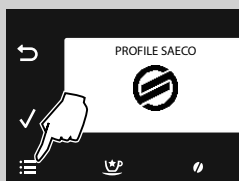

1 Натисніть кнопку «☰», щоб увійти в головне меню машини.



2 Натисніть «✓» для підтвердження.

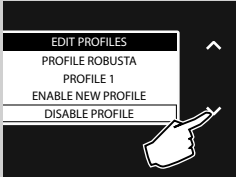

3 Натисніть кнопку «✓», щоб обрати «DISABLE PROFILE».

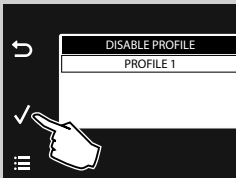

4 Натисніть кнопку «✓», щоб обрати профіль для видалення. Натисніть кнопку «✓» для підтвердження. З цього моменту профіль відключений.

 **Примітка:**

На дисплеї збоку можуть відображатися всі профілі, що були підключені раніше. Буде відключений тільки обраний профіль.

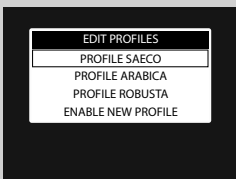

5 Машина відображає дисплей збоку.

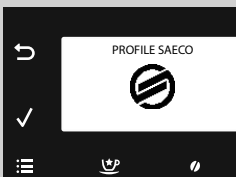

6 Натисніть кнопку «☰», щоб вийти з меню програмування. Тепер машина готова до видачі напоїв.

Saeco Adapting System

Кава — це натуральний продукт, і її характеристики можуть змінюватися залежно від походження, купажу та підсмажування. Кавомашина обладнана системою автоматичного налаштування, що дозволяє використовувати усі різновиди кави в зернах, що є у продажу, окрім зацукрованих або ароматизованих зерен.

Машина налаштовується автоматично після видачі кількох порцій кави, щоб оптимізувати екстракцію кави.

Регулювання керамічної кавомолки

Керамічні кавомолки гарантують завжди відмінний ступінь помелу і особливий розмір часток для кожного типу кави.

Ця технологія пропонує повне зберігання аромату, гарантуючи справжній італійський смак у кожній чашці.



Увага:

Керамічна кавомолка містить рухомі деталі, які можуть бути небезпечними. Тому, забороняється вставляти в неї пальці або інші предмети. Відрегулюйте керамічну кавомолку, користуючись лише ключем для регулювання помелу.

Керамічні кавомолки можуть бути відрегульовані таким чином, щоб адаптувати помел кави до власних смакових уподобань.

1 Вийміть бункер для кави в зернах, як описано в параграфі «Виймання бункера для кави в зернах».

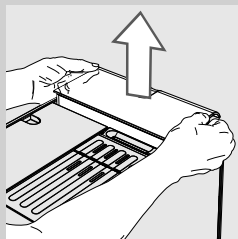

2 Натискайте і повертайте ручку регулювання помелу, розташовану під бункером для кави в зернах, **щоразу на одну поділку**. Використовуйте ключ регулювання кавомолки, який йде в комплекті з машиною. Різниця в смаку буде помітною після видачі 2-3 порцій кави.

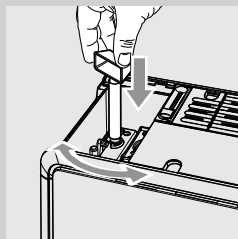

Увага:

Щоб уникнути пошкодження машини, не повертайте кавомолку більш ніж на одну поділку за один раз.

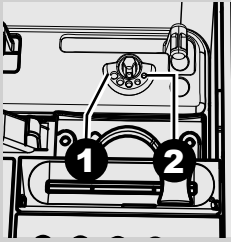

- 3** Позначки, нанесені усередині порожнини бункера для кави, вказують встановлену ступінь помелу. Можна налаштувати 5 різних ступенів помелу від положення 1 для грубого помелу й більш легкого смаку до положення 2 для дрібного помелу й більш насиченого смаку.

При налаштуванні керамічної кавомолки на більш дрібний помел, смак кави буде більш насиченим. Для кави з більш легким смаком, налаштуйте керамічну кавомолку на більший помел.

Регулювання смаку (насиченості смаку кави)

Машина дозволяє регулювати, яку саме кількість кави молоти для кожного напою. Стандартне налаштування для кожного напою можна запрограмувати за допомогою «**EDIT PROFILES**» (див. розділ «Програмування напою», опція «**STRENGTH**»).

- 1** Для тимчасової зміни кількості меленої кави натисніть кнопку «» на панелі управління.









Примітка:

це має бути зроблено до того, як буде вибрана кава.

- 2** Натискайте кнопки «» або «», поки не відобразиться бажаний смак. Потім оберіть напій.



-  = дуже легкий смак
-  = легкий смак
-  = нормальний смак
-  = сильний смак
-  = дуже сильний смак
-  = екстра сильний смак
-  = мелена кава



Примітка:

Ця функція залишається активною впродовж 30 секунд, після цього машина скидає вибір і повертається до попереднього стану.



Примітка:

Вибір смаку неможливий для Особливих напоїв «Енергетична кава», «Міцний еспreso» і «Легкий еспreso».

Регулювання вузла видачі

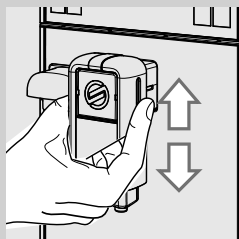

Вузол видачі можна відрегулювати за висотою, щоб краще пристосуватися до розмірів чашок, які ви бажаєте використовувати.

Для виконання регулювання підніміть або опустіть вузол видачі кави вручну пальцями, як показано на малюнку.

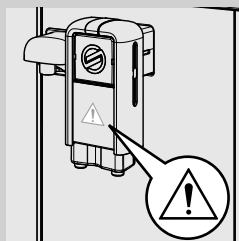

Примітка:

при видаленні вузла видачі для використання великих ємкостей або для його очищення, зверніть увагу на сторону, якою він був вставлений при встановленні. Якщо трикутник збоку видно, вузол видачі встановлений неправильно.

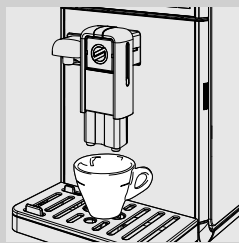

Рекомендовані положення:

Для використання маленьких чашок.



Для використання великих чашок.

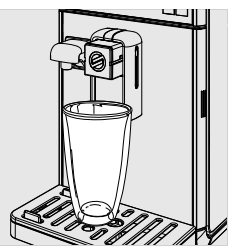

Для використання стаканів для латте-макіято.



Примітка:

можливо шляхом переміщення вузла видачі до машини.

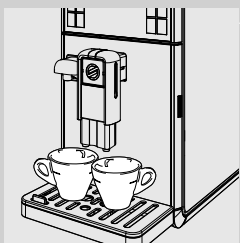

Під вузол видачі кави можна підставити дві чашки, щоб водночас отримати дві порції кави.

Регулювання кількості кави в чашці

Машина дозволяє регулювати кількість кави або молока в залежності від власних смакових уподобань та розмірів чашок/філіжанок.

Після кожного натискання кнопок еспресо «☕», кави з вершками «☕», кави «☕» та кави по-американськи «☕» машина видає запрограмовану кількість напою. Кожна кнопка відповідає певному незалежному різновиду кави.

Наведена нижче процедура вказує, як програмувати кнопку еспресо «☕».

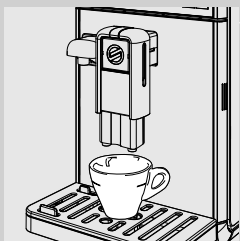

- 1 Підставте філіжанку під вузол видачі кави.

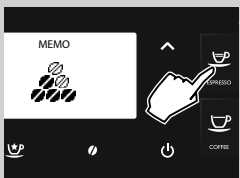

- 2 Утримуйте натиснутою кнопку еспресо «☕» до появи іконки «MEMO», а потім відпустіть кнопку. Це переведе машину в режим програмування. Машина почне видавати каву.



- 3 Натисніть кнопку еспресо «☕», як тільки буде отримана бажана кількість кави.

Тепер кнопка еспресо «☕» запрограмована; після кожного наступного натискання машина видаватиме саме таку кількість еспресо, яка була щойно запрограмована.



Примітка:

слід дотримуватись тієї ж процедури при програмуванні кнопки кави з вершками «☕», кави «☕» та кави по-американськи «☕». Натисніть знову кнопку обраної кави, щоб перервати видачу, як тільки буде отримана бажана кількість.

Також можна регулювати кількість напою за допомогою «**EDIT PROFILES**» (див. розділ «Програмування напою», опція «**COFFEE AMOUNT**»).

ПРИГОТУВАННЯ КАВИ



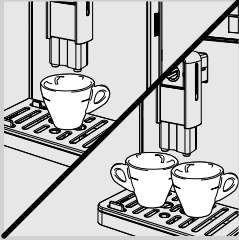

Перш ніж готувати каву, перевірте відсутність значків на дисплеї і переконайтеся в тому, що водяний бачок і бункер для кави в зернах наповнені.

Приготування кави з кави в зернах



- 1 Підставте 1 або 2 філіжанки під вузол видачі кави.



- 2 Натисніть кнопку «», щоб отримати еспресо, кнопку «», щоб отримати каву з вершками, кнопку «», щоб отримати каву по-американськи, або кнопку «», щоб отримати каву по-американськи.

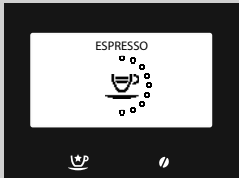

- 3 Для приготування однієї кави натисніть необхідну кнопку один раз. Машина відображає дисплей збоку.



- 4 Для приготування 2 чашок кави натисніть необхідну кнопку два рази підряд. Машина відображає дисплей збоку.

Примітка:

у цьому режимі роботи машина автоматично почне молоти й дозувати необхідну кількість кави.

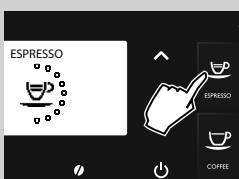

- 5 Після завершення циклу попереднього змочування, кава почне витікати з вузла видачі кави.

- 6 Видача кави автоматично зупиняється після досягнення заданого рівня; тим не менш, видачу кави можна в будь-яку мить зупинити, натиснувши знову кнопку, яка використовувалась, щоб розпочати видачу.

Приготування кави з попередньо змеленої кави

Ця функція дозволяє використовувати попередньо змелену каву й каву без кофеїну. За допомогою цієї функції можливо приготувати тільки одну порцію кави за раз.

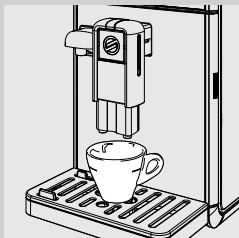

1 Підставте філіжанку під вузол видачі кави.



2 Натисніть кнопку «☉», щоб увійти в меню для вибору смаку.

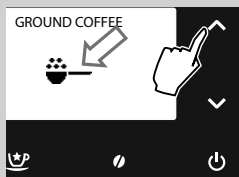

3 Щоб вибрати функцію видачі попередньо змеленої кави, натисніть кнопки «✓» або «^», поки не відобразиться іконка «☉».

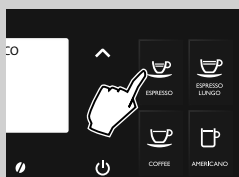

4 Натисніть кнопку «☉», щоб отримати еспресо, кнопку «☉», щоб отримати каву з вершками, кнопку «☉», щоб отримати каву.

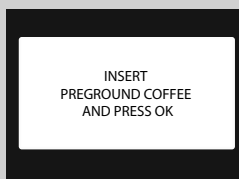

5 При виборі напою машина запитає підтвердження, що мелена кава засипана.

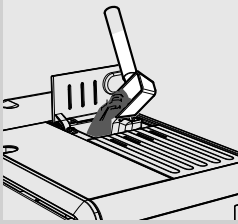

6 Відкрийте кришку воронки для попередньо змеленої кави.

7 Засипте мірку попередньо змеленої кави у воронку. Користуйтеся лише міркою, що йде в комплекті з машиною, потім закрийте кришку воронки для попередньо змеленої кави.

⚠ Увага:

Насипайте у воронку для попередньо змеленої кави лише попередньо змелену каву. Потрапляння туди інших речовин і предметів може спричинити серйозні пошкодження машини. На цей вид ремонтних робіт не поширюється гарантія.

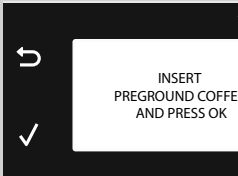

8 Натисніть кнопку «✓». Після завершення циклу попереднього змочування, кава почне витікати з вузла видачі кави.



9 Видача кави автоматично зупиняється після досягнення заданого рівня; тим не менш, видачу кави можна в будь-яку мить зупинити, натиснувши знову кнопку обраного напою.

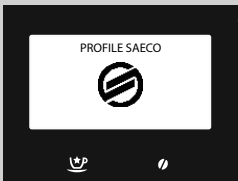

Після завершення видачі машина вертається в головне меню.

Щоб приготувати інші різновиди напою з попередньо змеленої кави, повторіть щойно описані операції.

☰ Примітка:

Якщо у відсік не насипати попередньо змелену каву, відбудеться лише видача води.

Якщо доза надмірна або засипано 2 чи більш мірок кави, машина висипле надлишок попередньо змеленої кави в контейнер для кавової гущі. Неможливо зберегти в пам'яті кількість видачі із попередньо змеленою кавою.

☰ Примітка:

Ця функція залишається активною впродовж 30 секунд, після цього машина скидає вибір і повертається до попереднього стану.

ГЛЕК ДЛЯ МОЛОКА

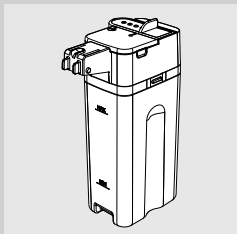

У цьому розділі буде показано, як використовувати глек для молока для приготування напоїв на основі молока.



Примітка:

Перед використанням глека для молока проведіть ретельну чистку, як описано в розділі «Чищення і догляд».

Рекомендується заповнювати глек холодним молоком (близько 5 °C).



Увага:

Використовуйте виключно глек з молоком для приготування напоїв або воду для його очищення.

Наповнення глека для молока

Глек для молока має бути заповнений до або під час використання.

- 1 Підніміть кришку глека, як показано на малюнку.

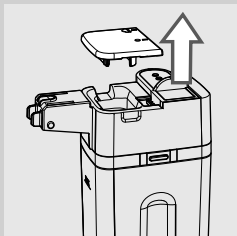

- 2 Налийте молоко у глек: налейте молоко має бути між мінімальним (MIN) та максимальним (MAX) рівнями, вказаними на глеку для молока. Встановіть на місце кришку глека.

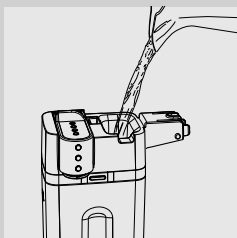

- 3 Глек для молока готовий до використання.

Встановлення глека для молока

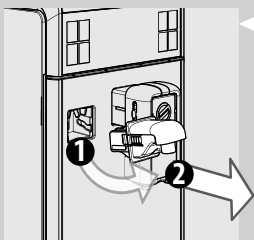

- 1** Якщо він встановлений, зніміть вузол видачі води, як показано на малюнку:
 - Натисніть дві бокові кнопки, щоб звільнити вузол видачі і підняти його злегка;
 - Потягніть за вузол видачі кип'ятку, щоб зняти його.

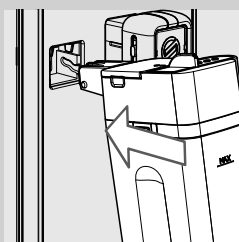

- 2** Нахиліть трохи глек для молока. Вставте його повністю в напрямні машини.

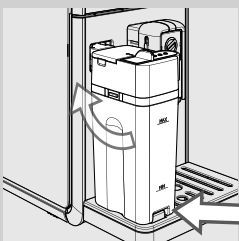

- 3** Натисніть і поверніть глек для молока вниз до з'єднання з піддоном для крапель.
Не вставляйте глек з силою.

Зняття глека для молока

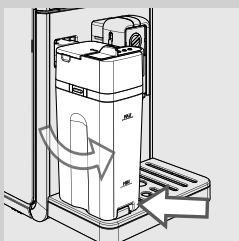

- 1** Поверніть глек вгору, поки він не зійде зі свого місця на піддоні для крапель. Потім зніміть його.

Спорожнення глека для молока

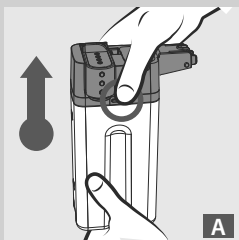

A

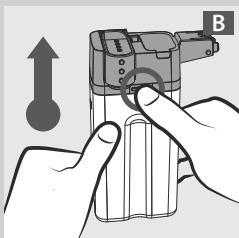

B

1 Натисніть одну з кнопок фіксаторів, щоб зняти верхню частину глека, як показано на малюнках (А або В).

2 Підніміть верхню частину глека. Спорожніть глек для молока та очистіть його належним чином.

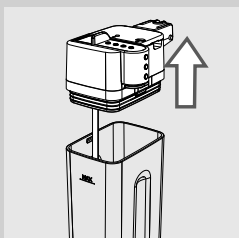

Примітка:

після кожного використання очищуйте глек для молока, як описано у розділі «Чищення і догляд».

ПРИГОТУВАННЯ НАПОЇВ З МОЛОКОМ

**Увага:**

Небезпека опіків! На початку видачі можуть з'являтися невеликі бризки гарячого молока і пари. Дочекайтеся завершення циклу, перш ніж знімати глек для молока.

На панелі управління присутні кнопки для автоматичного приготування еспресо-макіято «☕», капучино «☕», латте-макіято «☕» і гарячого молока «☕».

В якості прикладу показано, як приготувати капучино «☕».

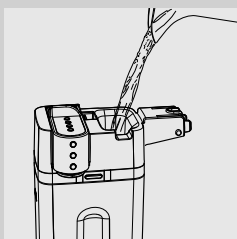

- 1** Наповніть глек молоком. Молоко має бути між мінімальним (MIN) та максимальним (MAX) рівнями, вказаними на глеку для молока. Встановіть на місце кришку глека.

**Примітка:**

Використовуйте холодне молоко (~5 °C / 41°F) з принаймні 3% вмістом білку для отримання високоякісного капучино. Можна використовувати як незбиране, так і знежирене молоко, залежно від індивідуальних смаків.

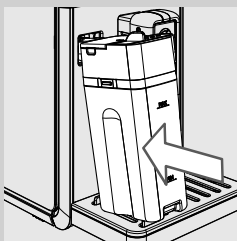

- 2** Вставте глек у машину.

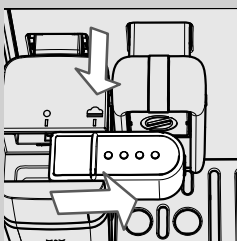

- 3** Вийміть вузол видачі глека для молока вправо до значка «☕». Переконайтеся, що рукоятка вузла видачі ідеально збігається зі значком «☕».

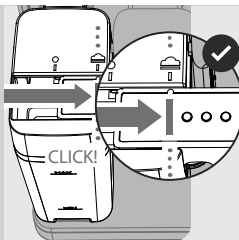

- 4 Коли вузол видачі глека знаходиться в правильному положенні, відбувається КЛАЦАННЯ!

Примітка:

Якщо вузол видачі глека для молока не вийняти повністю, можливо, що буде виходити пара і молоко не буде спінюватись належним чином.

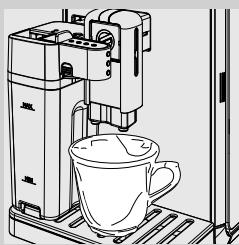

- 5 Підставте чашку під вузол видачі глека.



- 6 Натисніть кнопку капучино «☕», щоб розпочати видачу.

Примітка:

При видачі напоїв з молоком, натискання кнопки ESC «↶» повністю зупиняє цикл видачі.

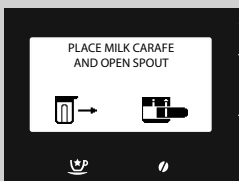

- 7 Машина нагадає, що необхідно вставити глек та вийняти вузол видачі глека.

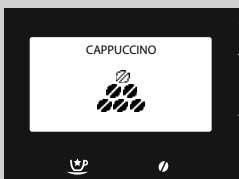

- 8 Машина меле запрограмовану кількість кави.



9 Машині потрібен деякий час для попереднього нагрівання; на цьому етапі з'явиться сторінка збоку.



10 Машина розпочне з видачі молока. Щоб перервати видачу, натисніть знову кнопку обраного напою; видача зупиниться через декілька секунд.

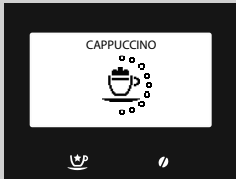

11 Після закінчення видачі спіненого молока машина видає каву. Щоб перервати видачу, натисніть знову кнопку обраного напою.

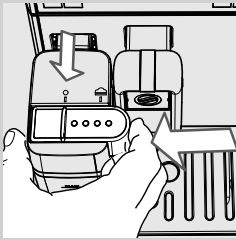

12 Якщо після завершення видачі ви не бажаєте виконувати цикл автоматичного промивання глека, закрийте вузол видачі глека, зсунувши його до значка «●».

 **Примітка:**

Після використання глека для молока проведіть ретельну чистку, як описано в розділі «Чищення і догляд».

 **Примітка:**

Для приготування еспресо-макіято «☕», латте-макіято «☕» або гарячого молока «☕» дотримуйтесь щойно наведених вказівок і, по досягненні пункту 5, натисніть кнопку бажаного напою.

Цикл АВТООЧИЩЕННЯ глека

Після приготування одного або кількох напоїв з молоком, машина дозволяє виконати швидке очищення каналів глека.



- 1** Наступна сторінка відображається впродовж 20 секунд. Натисніть кнопку «✓», щоб запустити цикл.

**Примітка:**

якщо ви бажаєте приготувати інший напій з молоком або не бажаєте виконувати цикл промивання, натисніть кнопку «↶».

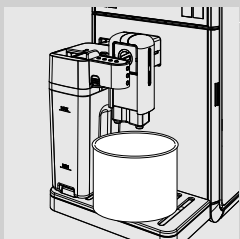

- 2** Вийміть вузол видачі глека для молока вправо до значка «☰». Поставте ємкість під вузол видачі глека.

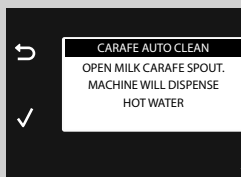

- 3** Натисніть кнопку «✓».



- 4** На дисплеї показане виконання циклу. По закінченні закрийте вузол видачі глека, зсунувши його до значка «●», і спорожніть ємкість.



Регулювання кількості напою з молоком

Після кожного натискання кнопки еспreso-макіято «☕», капучино «☕», латте-макіято «☕» та гарячого молока «☕» машина видає запрограмовану кількість обраного напою..

Машина дозволяє регулювати кількість кожного напою в залежності від особистих смакових уподобань та розмірів чашок.

В якості прикладу показано, як програмувати капучино «☕».

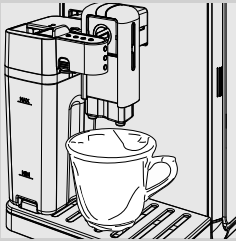

- 1 Наповніть глек молоком та вставте його в машину.
- 2 Вийміть вузол видачі глека для молока вправо до значка «☕». Підставте чашку під вузол видачі глека.

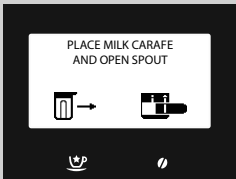

- 3 Утримуйте натиснутою кнопку капучино «☕», поки не відобразиться дисплей збоку, а потім відпустіть кнопку. Машина нагадає, що необхідно вставити глек та вийняти вузол видачі глека. Тепер машина знаходиться в режимі програмування.

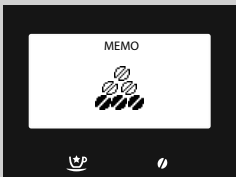

- 4 Машина меле запрограмовану кількість кави.

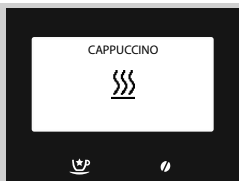

5 Машині потрібен деякий час для попереднього нагрівання; на цьому етапі з'явиться сторінка збоку.

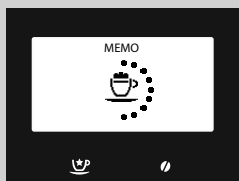

6 Коли машина демонструє значок збоку, відбувається видача спіненого молока в чашку. Після того як буде отримана бажана кількість спіненого молока, натисніть знову кнопку обраного напою; видача зупиниться через декілька секунд.



Примітка:

У випадку видачі гарячого молока «», регулювання закінчується пунктом 6.

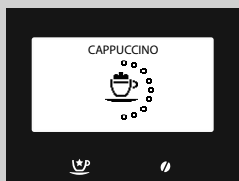



7 Після закінчення видачі спіненого молока машина починає видавати каву. Після того як буде отримана бажана кількість, натисніть знову кнопку обраного напою.

Тепер кнопка капучино «» є запрограмованою. Після кожного наступного натискання, машина видаватиме ту кількість капучино, яка була запрограмована.



Примітка:

Для програмування еспресо-макіято «», латте-макіято «» або гарячого молока «» дотримуйтесь зойно наведених вказівок і, по досягненні пункту 3, натисніть кнопку бажаного напою.

«ОСОБЛИВІ» НАПОЇ

Машина має можливість приготування й інших напоїв крім тих, які описані вище. Для цього дотримуйтесь наступних інструкцій:



- 1 Натисніть кнопку «☕» для доступу в меню «SPECIAL BEVERAGES».

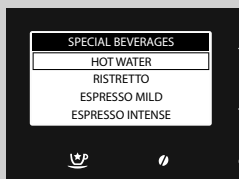

- 2 Оберіть напій, натиснувши кнопку «▼» або кнопку «▲». Після цього натисніть кнопку «✓», щоб розпочати приготування.

- 3 Щоб зупинити приготування напою, натисніть знову кнопку «Особливі напої» «☕» або кнопку «↶».



Примітка:

при натисненні кнопки «Особливі напої» «☕» без вибору жодного напою, машина повертається в головне меню через 3 хвилини.

Функція «особливих» напоїв дозволяє готувати лише один напій за раз. Для приготування кількох напоїв повторіть процедуру.

Кип'яток



Увага:

Небезпека опіків! На початку видачі можуть бути невеликі бризки гарячої води і пари. Дочекайтеся завершення циклу перш, ніж знімати вузол видачі води.

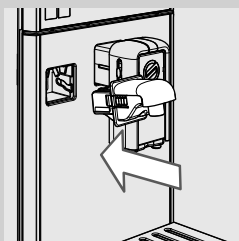

- 1 Зніміть глек для молока, якщо він вставлений. Нахиліть трохи вузол видачі води і вставте його повністю в напрямні машини.

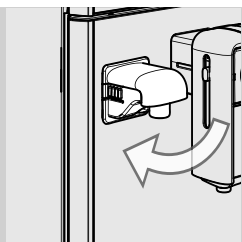

2 Натисніть і поверніть вузол видачі вниз до з'єднання з машиною, як показано на малюнку.

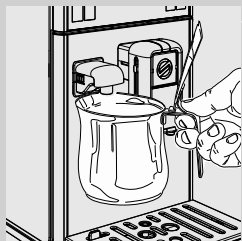

3 Встановіть ємність під вузлом видачі кип'ятку.

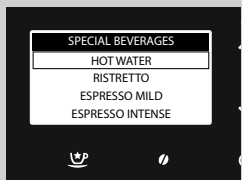

4 Натисніть кнопку «☺» для доступу в меню «**SPECIAL BEVERAGES**».

5 Натисніть кнопку «✓», щоб розпочати приготування.

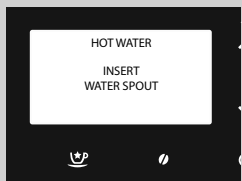

6 Машина відображає символ збоку. Машина вказує на необхідність встановлення вузла видачі води. Переконайтеся, що вузол видачі води встановлено правильно. Натисніть «✓» для підтвердження. Машина починає видавати кип'яток.

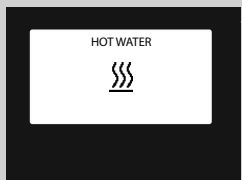

7 Машині потрібен деякий час для попереднього нагрівання; на цьому етапі з'явиться сторінка збоку.

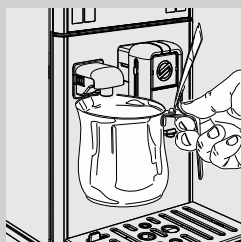

8 Налийте бажану кількість кип'ятку. Щоб перервати видачу кип'ятку, натисніть кнопку «↶».

Регулювання видачі кип'ятку



Увага:

Небезпека опіків! На початку видачі можуть бути невеликі бризки гарячої води і пари. Дочекайтеся завершення циклу перш, ніж знімати вузол видачі води.

1 Переконайтеся, що машина готова до видачі кип'ятку.

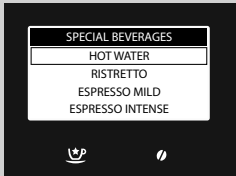

2 Натисніть кнопку «☺☹» для доступу в меню «**SPECIAL BEVERAGES**».

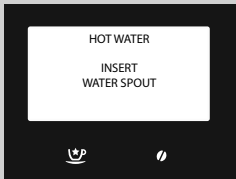

3 Натисніть кнопку «✓», поки не відобразиться дисплей збоку, а потім відпустіть кнопку.

4 Натисніть «✓» для підтвердження. Машина починає видавати кип'яток.

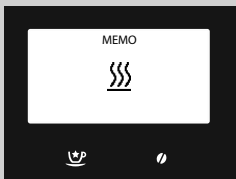

5 Машині потрібен деякий час для попереднього нагрівання; на цьому етапі з'явиться сторінка збоку.

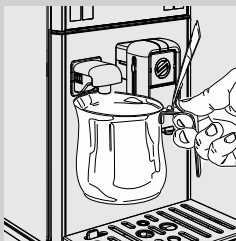

6 Налийте бажану кількість кип'ятку.

Щоб перервати видачу кип'ятку, натисніть знову кнопку «Особливі напої» «☺☹».

З цієї миті кількість води для видачі є запрограмованою. При кожному наступному виборі машина видаватиме ту кількість кип'ятку, яка була запрограмована.

Приготування інших напоїв меню «Особливі напої»

Меню дозволяє приготувати інші напої в залежності від особистих смаків.

В якості прикладу показано, як приготувати міцну каву.



Примітка:

Для приготування інших напоїв меню необхідно виконати ті ж процедури. Тільки у випадку видачі напою «Кава з молоком» необхідно підготувати машину як для приготування капучино.

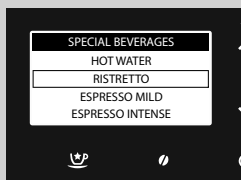
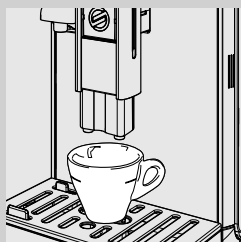

1 Підставте 1 філіжанку під вузол видачі кави.

2 Натисніть кнопку «☺» для доступу в меню «**SPECIAL BEVERAGES**».

3 Оберіть напій, натискаючи кнопку «▼» до позиції «**RISTRETTO**».

4 Натисніть кнопку «✓», щоб розпочати приготування.

5 Видача кави автоматично зупиняється після досягнення заданого рівня; тим не менш, видачу кави можна в будь-яку мить зупинити, натиснувши знову кнопку «Особливі напої» «☺».

Регулювання кількості видачі в чашку інших напоїв меню «Особливі напої»

Ця процедура дозволяє регулювати кількість в чашці інших напоїв, присутніх в меню, в залежності від особистого смаку.

В якості прикладу показано, як приготувати міцну каву.



Примітка:

Для приготування інших напоїв меню необхідно виконати ті ж процедури. Тільки у випадку видачі напою «Кава з молоком» необхідно підготувати машину як для приготування капучино.

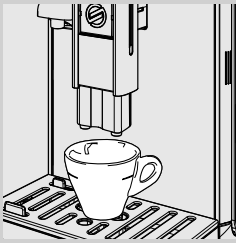

- 1 Підставте 1 філіжанку під вузол видачі кави.



- 2 Натисніть кнопку «☺» для доступу в меню «SPECIAL BEVERAGES».

- 3 Оберіть напій, натискаючи кнопку «▼» до позиції «RISTRETTO».

- 4 Утримуйте натиснутою кнопку «✓» до появи напису «MEMO», а потім відпустіть кнопку. Це переведе машину в режим програмування. Машина почне видавати каву.

- 5 Натисніть кнопку «☺», як тільки буде отримана бажана кількість кави.

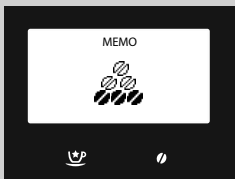

Тепер напій є запрограмованим; після кожного наступного вибору машина видаватиме ту кількість, яка була запрограмована.



Примітка:

Тільки у випадку видачі напою «Кава з молоком» необхідно програмувати кількість молока і кави окремо, як показано для програмування капучино.

ПРОГРАМУВАННЯ НАПОЮ

Машина дозволяє персоналізувати кожний напій в залежності від власного смаку і зберігати в пам'яті уподобання у своєму персональному профілю.

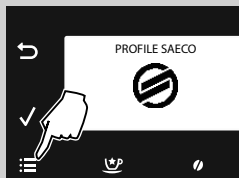

1 Натисніть кнопку «☰», щоб увійти в головне меню машини.

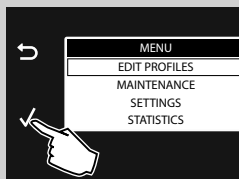

2 Натисніть «✓» для підтвердження.



3 Натисніть кнопку «✓», щоб обрати підключений профіль, в якому необхідно програмувати напій.

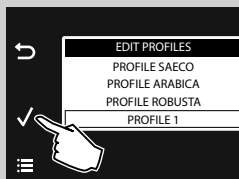

4 Натисніть «✓» для підтвердження.

**Примітка:**

у цьому випадку показано, в якості прикладу, параметри, які можна регулювати для приготування капучино. Для регулювання інших напоїв використовуйте такий же підхід. У напоях тільки з кави не будуть доступні параметри для молока.

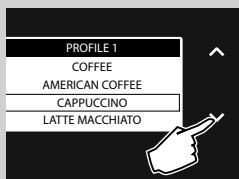

5 Натисніть кнопку «✓», щоб обрати «CAPPUCCINO».

6 Натисніть «✓» для підтвердження.

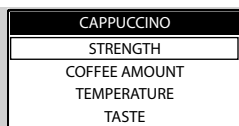

Показані параметри, які можна регулювати.

Щоб вибрати їх, натисніть кнопки «» або «».

Для доступу натисніть кнопку «».

Щоб повернутися на попередню сторінку, натисніть кнопку «».

Щоб повернутися на головну сторінку, натисніть кнопку «».





Аромат

Це налаштування регулює кількість кави для помелу.

 = дуже легкий смак

 = легкий смак



 = нормальний смак

 = сильний смак

 = дуже сильний смак



 = екстра сильний смак

 = мелена кава

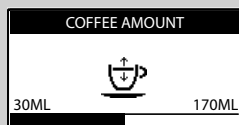
Натисніть кнопки «» або «» для вибору і натисніть кнопку «» для підтвердження.



Кількість кави

Регулюючи шкальний індикатор за допомогою кнопок «» або «», можна вибрати кількість води для приготування кави.

Натисніть «» для підтвердження налаштування.

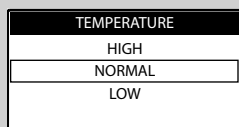

Температура

Ця функція дозволяє регулювати температуру кави.

LOW: низька температура.

NORMAL: середня температура.

HIGH: висока температура.

Натисніть кнопки «» або «» для вибору і натисніть кнопку «» для підтвердження.

Смак

Це налаштування дозволяє виконати функцію попереднього змочування. Перед попереднім змочуванням каву буде трохи змочено, що дозволить максимально посилити аромат кави.



DELICATE: функція попереднього змочування не виконується.

BALANCED: функція попереднього змочування є активною.

FULL BODY: функція попереднього змочування продовжується довше, щоб посилити смак кави.

Натисніть кнопки «» або «» для вибору і натисніть кнопку «» для підтвердження.

Кількість молока

Регулюючи шкальний індикатор за допомогою кнопок «» або «», можна вибрати кількість молока, використовуваного для обраного напою. Натисніть «» для підтвердження налаштування.

**Примітка:**

Опції для обробки молока демонструються лише для напоїв на основі молока.



ПРОГРАМУВАННЯ КИП'ЯТКУ

Наведена нижче процедура описує, як програмувати кип'яток.

1 Натисніть кнопку «», щоб обрати «HOT WATER».

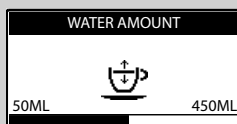
2 Натисніть «» для підтвердження.

**Кількість води**

Регулюючи шкальний індикатор за допомогою кнопок «» або «», можна вибрати кількість води, що має бути видана. Натисніть «» для підтвердження налаштування.

Температура



TEMPERATURE
HIGH
NORMAL
LOW

Ця функція дозволяє регулювати температуру води.

LOW: низька температура.

NORMAL: нормальна температура.

HIGH: висока температура.

Натисніть кнопки «» або «» для вибору і натисніть кнопку «» для підтвердження.

ВІДНОВЛЕННЯ ПАРАМЕТРІВ НАПОЇВ

Для кожного профілю можуть бути відновлені заводські налаштування для всіх напоїв.

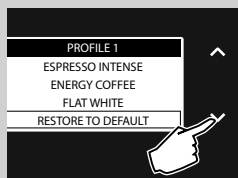

1 Натисніть кнопку «», щоб обрати «**RESTORE TO DEFAULT**».

2 Натисніть «» два рази для підтвердження. Всі параметри скидаються до заводських значень.





Примітка:

Цією командою видаляються всі персоналізовані налаштування, які були запрограмовані користувачем.



Для кожного напою можуть бути відновлені заводські налаштування всіх параметрів.

1 Після вибору бажаного напою, натисніть кнопку «», щоб обрати «**RESTORE TO DEFAULT**».

2 Натисніть «» два рази для підтвердження. Всі параметри скидаються до заводських значень.



Примітка:

Цією командою видаляються всі персоналізовані налаштування, які були запрограмовані користувачем у вибраному напої.

ПРОГРАМУВАННЯ МАШИНИ

Машина дозволяє індивідуалізувати налаштування її робочих параметрів. Ці налаштування застосовуються до всіх профілів користувача.

- 1 Натисніть кнопку «☰», щоб увійти в головне меню машини.

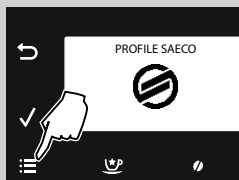

- 2 Натисніть кнопку «✓», щоб обрати «SETTINGS».

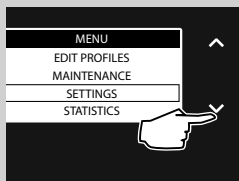

- 3 Натисніть «✓» для підтвердження.

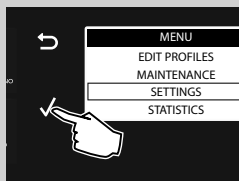

Нижче показані параметри, які можна регулювати.

Щоб вибрати їх, натисніть кнопки «✓» або «^».

Для доступу натисніть кнопку «✓».

Щоб повернутися на попередню сторінку, натисніть кнопку «↶».

Щоб повернутися на головну сторінку, натисніть кнопку «☰».

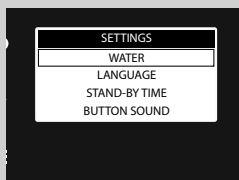

Налаштування води

«WATER SETTINGS» дозволяють налаштувати параметри, які стосуються води для оптимальної кави.

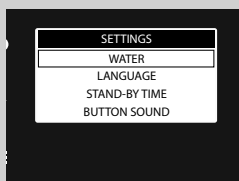



В «**HARDNESS**» можна програмувати налаштування ступеню жорсткості води. Стосовно визначення жорсткості води див. розділ «Визначення і програмування жорсткості води».

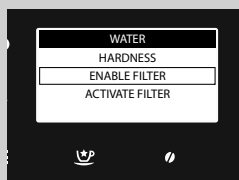

В «**ENABLE FILTER**» машина попереджує користувача стосовно заміни водяного фільтра.

OFF: Фільтр і попередження відключене (**значення за замовчуванням**). При встановленні значення на OFF відключається фільтр і попередження про заміну.

ON: Фільтр і попередження включене (це значення буде задане автоматично після виконання активації фільтра).



В «**ACTIVATE FILTER**» виконується активація фільтра після його встановлення або заміни. Див. розділ «Встановлення водяного фільтра INTENZA+».

Налаштування мови

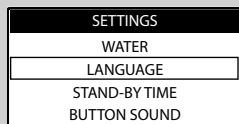

Це налаштування є важливим для автоматичного регулювання параметрів машини в залежності від країни користувача.

Налаштування Stand-by

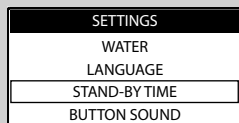

Налаштування «**STAND-BY**» визначає, через який час після останньої видачі машина перейде в режим енергозбереження. Час енергозбереження варіюється між 15, 30, 60 і 180 хв.

Час, встановлений за замовчуванням, становить 15 хвилин.

Звук кнопок

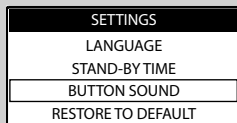

Це налаштування дозволяє отримувати звук машини при натисканні на кнопку.

OFF: Звукове оповіщення відключене

ON: Звукове оповіщення включене

Заводські налаштування

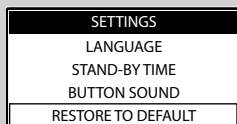

При активації функції «**RESTORE TO DEFAULT**» всі налаштування машини повертаються до показників за замовчуванням. В цьому випадку всі персональні параметри видаляються.

СТАТИСТИКА

Машини дозволяють відображати, скільки напоїв було приготовлено. Це дозволяє програмувати різні операції з догляду, наведені в настанові.

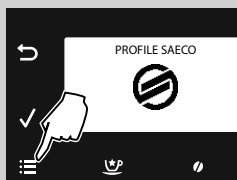

1 Натисніть кнопку «☰», щоб увійти в головне меню машини.

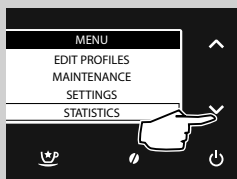

2 Натисніть кнопку «✓», щоб обрати «**STATISTICS**».

3 Натисніть «✓» для підтвердження.

Буде відображена кількість виданих напоїв для кожної окремої позиції.

ДОГЛЯД

В цьому меню здійснюється управління всіма автоматичними циклами для правильного виконання догляду за машиною.



- 1 Натисніть кнопку «☰», щоб увійти в головне меню машини.



- 2 Натисніть кнопку «✓», щоб обрати «MAINTENANCE».

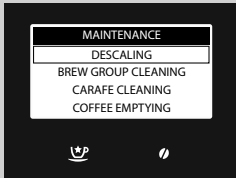

- 3 Натисніть «✓» для підтвердження.

- 4 Натисніть кнопки «✓» або «^», щоб обрати цикл, який необхідно активувати.

Нижче показані різні цикли, які можуть бути активовані.

Зняття накипу

Функція «**DESCALING**» активує цикл зняття накипу (див. розділ «Зняття накипу»).

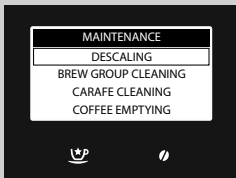

Цикл очищення заварного пристрою

Функція «**BREW GROUP CLEANING**» забезпечує щомісячне очищення заварного пристрою (див. розділ «Щомісячне очищення заварного пристрою»).

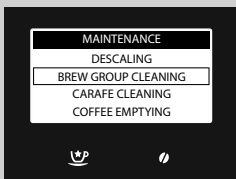

Очищення глека

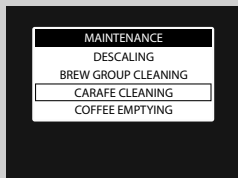

Меню «**CARAFE CLEANING**» дозволяє управляти очищенням глека.

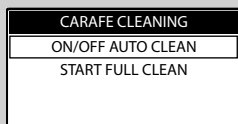

«**ON/OFF AUTO CLEAN**» містить команди для управління «**Циклом швидкого промивання**», що відображається після видачі напою з молоком.

OFF: Цикл відключений

ON: Цикл включений.

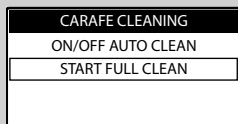

«**START FULL CLEAN**» запускає очищення глека для молока (див. розділ «Щомісячне очищення глека для молока»).

Очищення контура кави

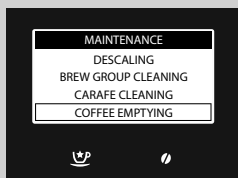

Функція «**COFFEE EMPTYING**» забезпечує очищення контура кави (див. розділ «Цикл спорожнення кави»).

ЧИЩЕННЯ І ДОГЛЯД

Щоденне очищення машини



Попередження:

Пунктуальне чищення і догляд машини дуже важливі для продовження терміну її експлуатації. Машини постійно піддається дії вологи, кави і накипу!

Цей розділ надає детальний опис операцій, які слід здійснювати та частоти їх здійснення. В іншому випадку машина перестане працювати правильно. На цей вид ремонтних робіт НЕ поширюється гарантія!



Примітка:

- Для очищення апарата використовуйте м'яку тканину, зволожену водою.
- Можна вимити в посудомийній машині підставку для чашок, внутрішній піддон для крапель, контейнер для кавової гущі, а також частини глека, зазначені в параграфі «Щомісячне очищення глека для молока». Всі інші компоненти необхідно промивати теплою водою.
- Не занурюйте машину у воду.
- Не використовуйте спирт, розчинники і/або абразивні матеріали для чищення машини.
- Не сушіть машину і (або) її складові частини в мікрохвильовій і (або) звичайній печі.

Щоденно при увімкненій машині спорожнюйте і очищуйте контейнер для кавової гущі та піддон для крапель (внутрішній). Слід дотримуватись наступних інструкцій:

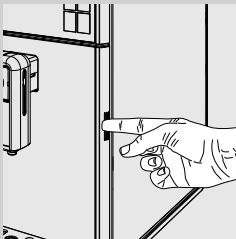

- 1** Натисніть кнопку, що вбудована в рамку, і відкрийте дверцята для обслуговування.

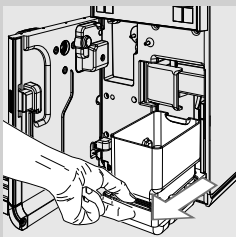

- 2** Витягніть піддон для крапель (внутрішній) та контейнер для кавової гущі.

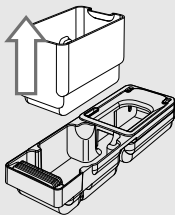

3 Спорожніть контейнер для кавової гущі та промийте його свіжою водою.

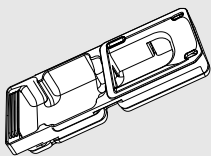

4 Спорожніть і промийте піддон для крапель (внутрішній) та кришку свіжою водою.

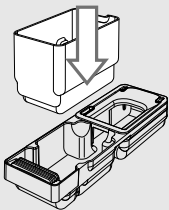

5 Правильно поставте на місце всі компоненти.

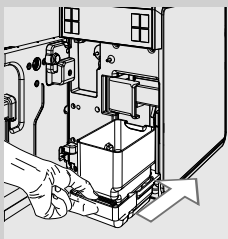

6 Вставте піддон і контейнер для кавової гущі та закрийте дверцята для обслуговування.

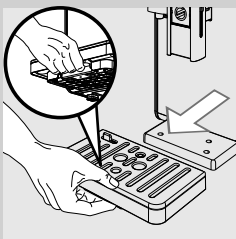

7 Натисніть на важіль, розташований в нижній частині, і вийміть піддон для крапель (зовнішній); спорожніть і помийте його.

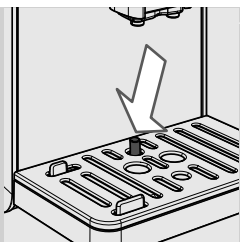
**Примітка:**

виконуйте цю операцію навіть коли показчик заповнення піддона для крапель піднятий.

Щоденне очищення водяного бачка

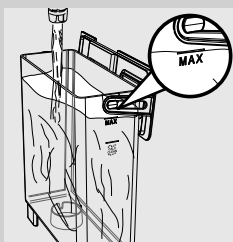

- 1** Зніміть невеличкий білий фільтр або водяний фільтр INTENZA+ (якщо він присутній) з водяного бачка і вимийте обидва свіжою водою.
- 2** Встановіть білий фільтр або водяний фільтр INTENZA+ (якщо він присутній) в гніздо, злегка притиснувши та трохи повернувши його.
- 3** Заповніть бачок свіжою водою.

Щоденне очищення глека для молока

Окрім циклу швидкого промивання, важливо також щоденно виконувати очищення глека, як описано нижче. Це забезпечить гігієну та приготування спіненого молока ідеальної консистенції.

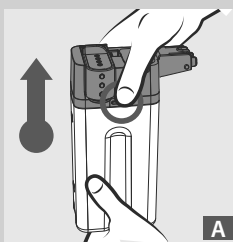
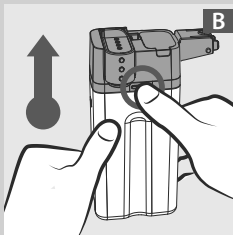
**A****B**

- 1** Натисніть одну з кнопок фіксаторів, щоб зняти верхню частину глека, як показано на малюнках (A або B).

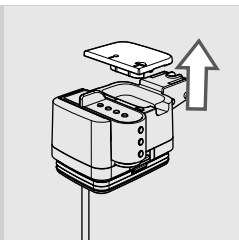

2 Зніміть кришку.

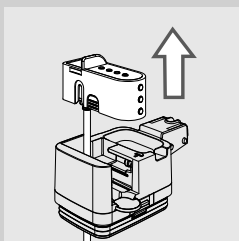

3 Підніміть вузол видачі глека для того, щоб витягнути його з верхньої частини глека.

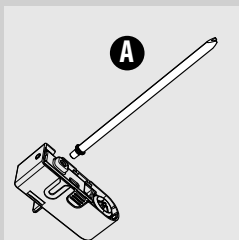

4 Зніміть всмоктувальну трубку зі з'єднувачем (A) зі спінювача молока.

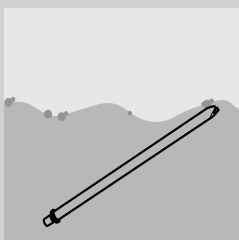

5 Добре вимийте свіжою водою трубку зі з'єднувачем.

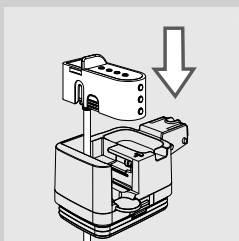

6 Після встановлення всмоктувальної трубки зі з'єднувачем, вставте вузол видачі глека в верхню частину глека.

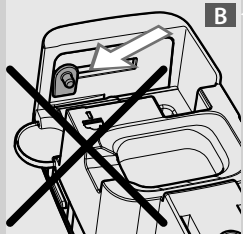
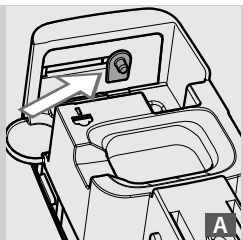

Примітка:

Якщо вузол видачі не вдається встановити в верхній частині глека, це означає, що шип знаходиться в неправильному положенні (B). Перш ніж встановити вузол видачі, перемістіть шип в положення (A), проштовхнувши його вручну.

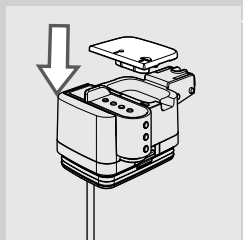

7 Поставте кришку.

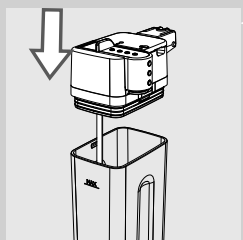

8 Встановіть верхню частину в глек.

Щотижневе очищення глека для молока

Щотижневе очищення є більш складним, оскільки видаляє всі рештки молока з вузла видачі.

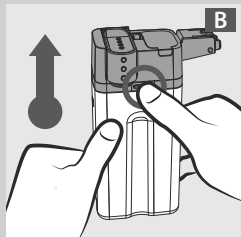
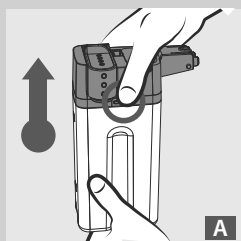

- 1 Натисніть одну з кнопок фіксаторів, щоб зняти верхню частину глека, як показано на малюнках (А або В).

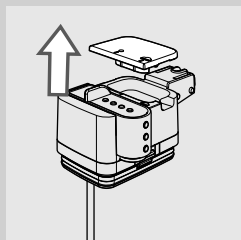

- 2 Зніміть кришку.

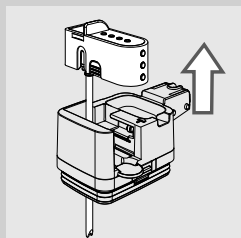

- 3 Підніміть вузол видачі глека для того, щоб витягнути його з верхньої частини глека. Вузол видачі глека складається з шести частин, які необхідно зняти. Кожна частина позначена заголовними літерами (А, В, С, D, E, F).

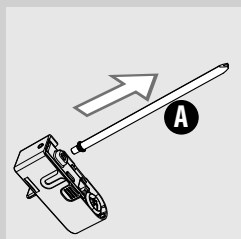

- 4 Зніміть всмоктувальну трубку зі з'єднувачем (А) зі спінювача молока.

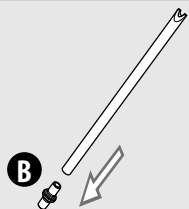

5 Зніміть з'єднувач (B) зі всмоктувальної трубки.

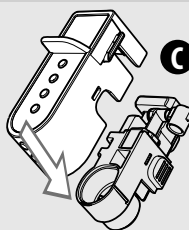

6 Зніміть кришку (C) з вузла видачі глека для молока, здійснюючи невелике натиснення з боків та натиснувши вниз.

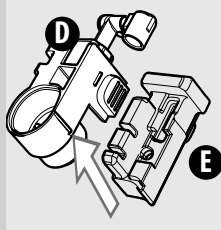

7 Зніміть емульгатор молока (D) з тримача (E).

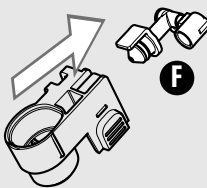

8 Зніміть з'єднувач (F) з емульгатора молока, потягнувши його назовні.

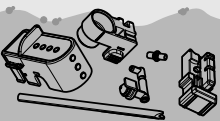

9 Ретельно промийте всі частини в теплій воді.



Примітка:

Можна вимити деталі в посудомийній машині.

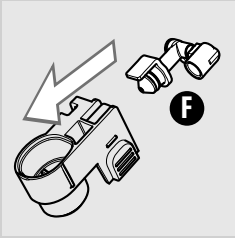

10 Вставте з'єднувач (F) в емульгатор молока, натиснувши на нього до упору.

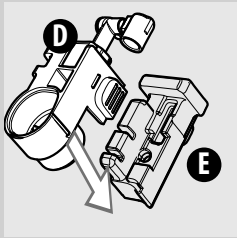

11 Вставте емульгатор (D) в тримач (E).

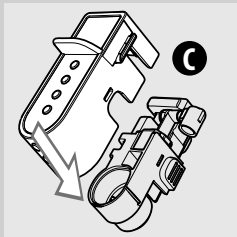

12 Приєднайте кришку (C) до вузла видачі глека.

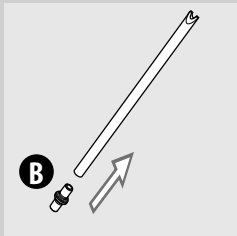

13 Вставте з'єднувач (B) в всмоктувальну трубку.

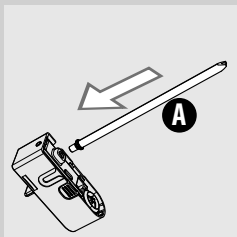

14 Вставте всмоктувальну трубку зі з'єднувачем (A) в спінювач молока.

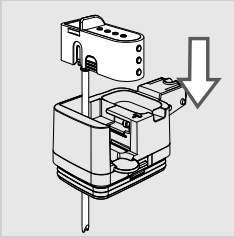

15 Вставте вузол видачі в верхню частину глека.

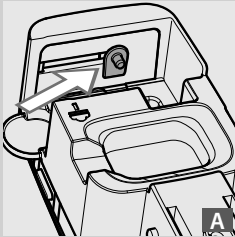

Примітка:

Якщо вузол видачі не вдається встановити в верхній частині глека, це означає, що шип знаходиться в неправильному положенні (В). Перш ніж встановити вузол видачі, перемістіть шип в положення (А), проштовхнувши його вручну.

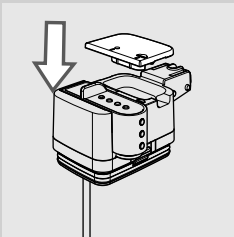
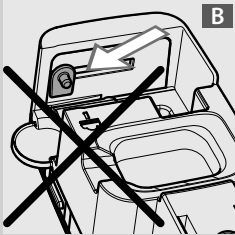

16 Поставте кришку.

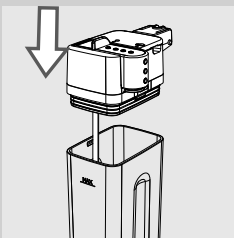

17 Встановіть верхню частину глека для молока, переконавшись, що вона добре зафіксована.

Щотижневе очищення заварного пристрою

Заварний пристрій слід чистити кожного разу, коли наповнюється контейнер для кави в зернах, або принаймні раз на тиждень.

- 1 Вимкніть машину, натиснувши кнопку «», і вийміть вилку з електричної розетки.

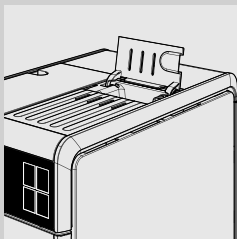

- 2 Відкрийте кришку порожнини для попередньо змеленої кави.

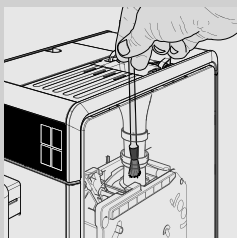

- 3 Ретельно очистіть відсік для попередньо змеленої кави пензликом для чищення, переконавшись, що в каналі відсутні залишки кави.

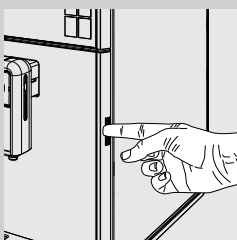

- 4 Натисніть кнопку, що вбудована в рамку, і відкрийте дверцята для обслуговування.

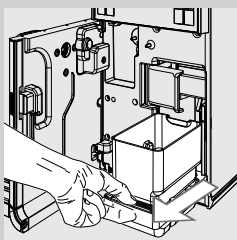

- 5 Витягніть піддон для крапель (внутрішній) та контейнер для кавової гуці і вимийте їх.

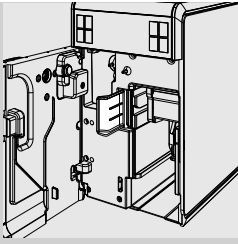

6 Відкрийте важіль розблокування заварного пристрою.

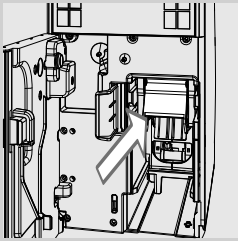

7 Візьміться за ручку заварного пристрою і потягніть її назовні.

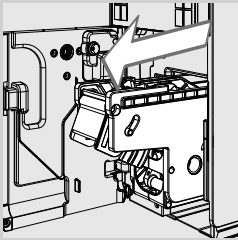

8 Утримуючи важіль відтягнутим, вийміть заварний пристрій.

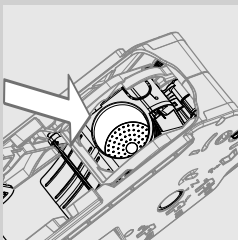

9 Ретельно вимийте заварний пристрій теплою водою; фільтр заварного пристрою мийте обережно.

! **Попередження:**

Не використовуйте м'які засоби або мило для очищення заварного пристрою.

10 Дайте повністю висохнути на повітрі заварному пристрою.

11 Ретельно прочистіть внутрішню частину машини, користуючись м'якою тканиною, зволоженою водою.

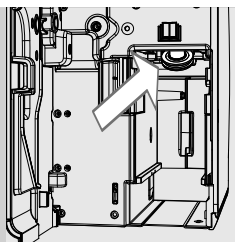

- 12** Ретельно очистіть верхній фільтр, щоб видалити всі залишки меленої кави, за допомогою неабразивної тканини.



Увага:

Небезпека опіків! Верхній фільтр є гарячим компонентом. Переконайтеся, що машина охолола, перш ніж виконувати очищення. Виконайте операцію на машині, яка повинна бути вимкненою принаймні одну годину.

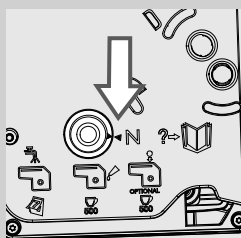

- 13** Переконайтеся, що заварний пристрій зупинений; обидві позначки повинні збігатися. У протилежному випадку виконайте операцію, описану в пунктах (14 і 15).

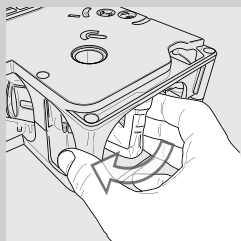

- 14** Встановіть заварний пристрій у положення зупинки, повертаючи вручну шип, розташований в основі, як показано на малюнку збоку, і оберніть його до положення блокування, описаного в наступному пункті.

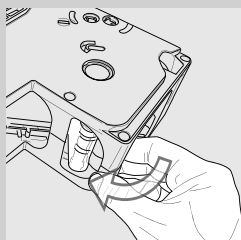

- 15** Після досягнення положення, показано на малюнку збоку, переконайтеся, що обидві позначки збігаються і заварний пристрій заблокований.

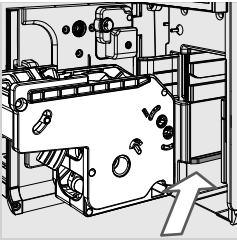

- 16** Знову вставте заварний пристрій у відповідну порожнину, розташовуючи його на напрямних, і посадіть на заціпки.

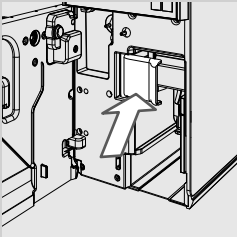

- 17** Закрийте важіль блокування заварного пристрою, щоб заблокувати його.

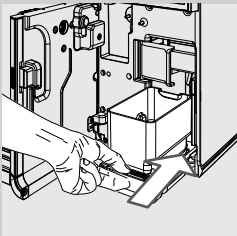

- 18** Вставте піддон для крапель (внутрішній) та контейнер для кавової гущі.

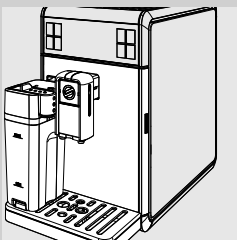

- 19** Закрийте дверцята для обслуговування.

Щотижневе очищення бункера для кави в зернах, лотка й порожнини для кави

Очищуйте бункер для кави в зернах, лоток й порожнину для кави один раз на тиждень за допомогою тканини, щоб видалити залишки кави та пил.

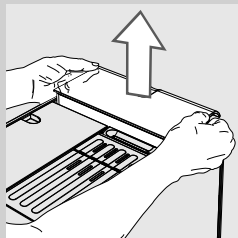

- 1** Вийміть бункер для кави в зернах, як описано в параграфі «Виймання бункера для кави в зернах».

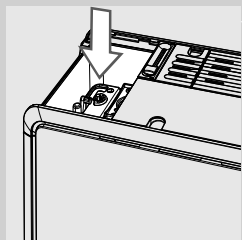

- 2** Почистіть порожнину для кави тканиною, щоб видалити залишки кави та пил.

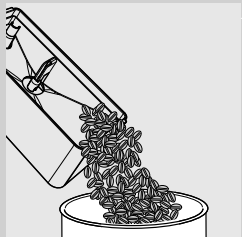

- 3** Спорожніть ємкість від присутніх зерен.

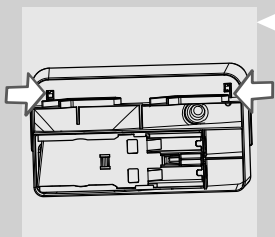

- 4** Щоб зняти лоток, натисніть на гачки, розташовані на дні бункера для кави в зернах, як показано на малюнку зліва.

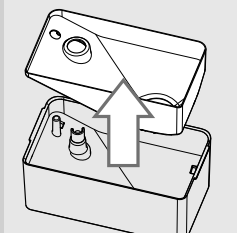

5 Заберіть лоток. Почистіть лоток і ємкість за допомогою вологої тканини.

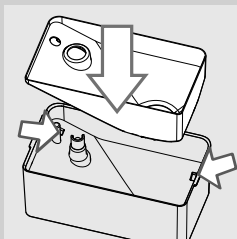

6 Після очищення і висихання знову вставте лоток в бункер для кави в зернах. Вставте гачки лотка в спеціальні гнізда бункера.

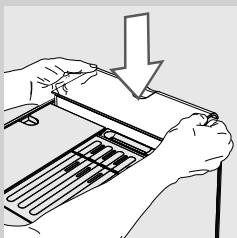

7 Вставте бункер для кави в зернах в порожнину.

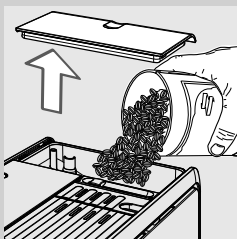

8 Повільно засипте в нього каву в зернах. Закрийте кришку.

Щомісячне очищення глека для молока



Для циклу щомісячного очищення рекомендується використання системи очищення контуру молока «Saeco Milk Circuit Cleaner» для видалення можливих решток молока в системі. «Saeco Milk Circuit Cleaner» можна придбати окремо. Стосовно більш детальної інформації див. сторінку, що стосується засобів для технічного обслуговування.



Увага:

Небезпека опіків! На початку видачі можуть бути невеликі бризки гарячої води і пари. Небезпека опіків! Дочекайтеся завершення циклу, перш ніж знімати глек для молока.



1 Натисніть кнопку «☰», щоб увійти в головне меню машини.

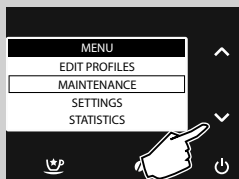

2 Натисніть кнопку «✓», щоб обрати «**MAINTENANCE**».

3 Натисніть «✓» для підтвердження.

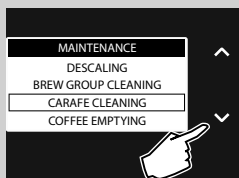

4 Натисніть кнопку «✓», щоб обрати «**CARAFE CLEANING**».

5 Натисніть «✓» для підтвердження.

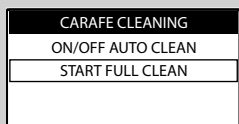

6 Натисніть кнопку «✓», щоб обрати «**START FULL CLEAN**».

7 Натисніть «✓» для підтвердження.

CARAFE CLEANING

START CARAFE
FULL CLEAN?
(~ 5 MINUTES)

- 8 Натисніть «✓» для підтвердження або «↶», якщо необхідно повернутися до попереднього меню.

CARAFE CLEANING

REFILL
WATER TANK

- 9 Наповніть бачок свіжою водою до позначки MAX. Натисніть кнопку «✓» для підтвердження.

CARAFE CLEANING

POUR DETERGENT
INTO CARAFE & FILL
WITH WATER

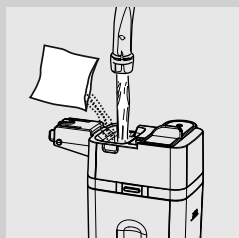

- 10 Вилийте упаковку засобу для очищення в глек для молока. Наповніть глек для молока свіжою питною водою до позначки MAX і зачекайте, поки засіб повністю не розчиниться.

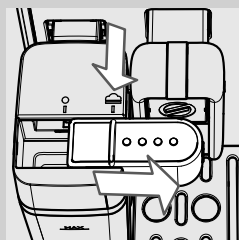

- 11 Вставте глек у машину. Перемістіть вузол видачі глека вправо до значка «☰». Натисніть кнопку «✓» для підтвердження.

CARAFE CLEANING

PLACE MILK CARAFE
AND OPEN SPOUT

- 12 Натисніть «✓» для підтвердження.

CARAFE CLEANING

PLACE CONTAINER
UNDER THE CARAFE
DISPENSING SPOUT

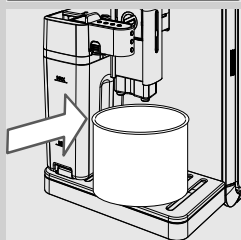

- 13** Поставте містку ємкість (1,5 л) під вузол видачі. Натисніть кнопку «✓» для підтвердження. Машина почне видавати розчин через вузол видачі молока.

CARAFE CLEANING



- 14** Машина відображає дисплей збоку, що дозволяє візуально контролювати стан виконання циклу.



Увага:

Не пийте розчин, отриманий в результаті цього процесу.

CARAFE RINSING

REFILL
WATER TANK

- 15** Після закінчення видачі, заповніть бачок свіжою водою до позначки MAX. Натисніть кнопку «✓» для підтвердження.

CARAFE RINSING

FILL CARAFE
WITH FRESH WATER

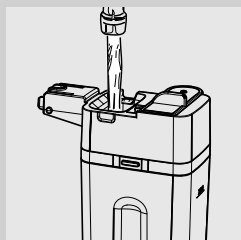

- 16** Зніміть глек для молока та ємкість з машини.

- 17** Ретельно вимийте глек для молока і заповніть його свіжою питною водою до позначки MAX. Вставте глек для молока в машину. Натисніть кнопку «✓» для підтвердження.

CARAFE RINSING

PLACE MILK CARAFE
AND OPEN SPOUT

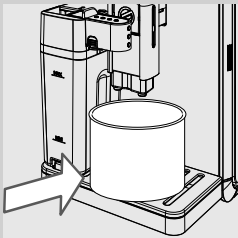

18 Спорожніть ємкість й знову підставте її під вузол видачі кави. Натисніть кнопку «✓» для підтвердження.

CARAFE RINSING

PLACE CONTAINER
UNDER THE CARAFE
DISPENSING SPOUT

19 Натисніть «✓» для підтвердження.

CARAFE RINSING



20 Машина починає видавати воду з вузла видачі молока. Машина відображає дисплей збоку.

21 Після завершення циклу машина готова до видачі напоїв.

22 Зніміть і вимийте глек для молока, як описано у розділі «Щотижневе очищення глека для молока».

Щомісячне змащення заварного пристрою



Змащуйте заварний пристрій приблизно після 500 порцій кави або раз на місяць.

Масило Saeco, яке використовується для заварного пристрою, може бути придбане окремо. Стосовно більш детальної інформації див. сторінку, що стосується засобів для технічного обслуговування в цих інструкціях з експлуатації.



Попередження:

Перед тим як змастити заварний пристрій, необхідно очистити його свіжою водою і дати йому просохнути, як описано у розділі «Щотижневе очищення заварного пристрою».

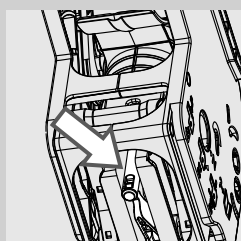
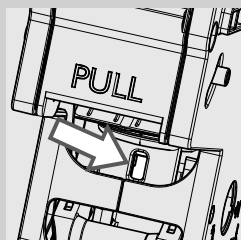
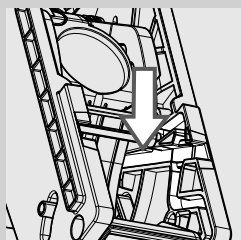
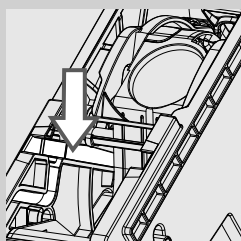

1 Нанесіть рівномірно мастило на обидві бокові направляючі.

2 Змажте також поршень, як показано на малюнку.

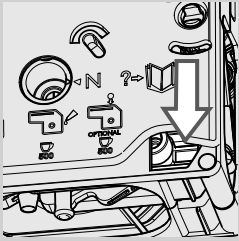
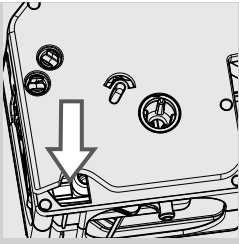

- 3** Змажте внутрішні напрямні, розташовані з обох боків заварного пристрою.
- 4** Вставте заварний пристрій на місце до з'єднання (див. розділ «Щотижневе очищення заварного пристрою»).
- 5** Вставте піддон для крапель (внутрішній) і контейнер для кавової гуці та закрийте дверцята для обслуговування.

Щомісячне очищення заварного пристрою «Засобом для видалення кавових масел»



Крім щотижневого очищення, рекомендується виконувати цей цикл очищення за допомогою «Засобу для видалення кавових масел» приблизно після приготування 500 чашок кави або раз на місяць. Ця операція завершує процес догляду за заварним пристроєм. Таблетки для видалення кавових масел і набір для догляду продаються окремо. Стосовно більш детальної інформації див. сторінку, що стосується засобів для технічного обслуговування.



Попередження:

Таблетки для видалення кавових масел слід використовувати тільки для очищення, вони не використовуються для зняття накипу. Для зняття накипу використовуйте спеціальний засіб Saeco, дотримуючись процедури, що викладена у розділі «Зняття накипу».

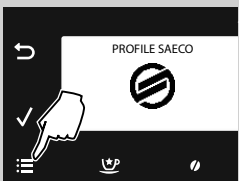

- 1** Натисніть кнопку «☰», щоб увійти в головне меню машини.

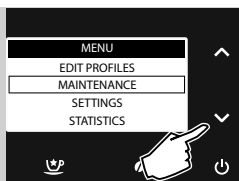

2 Натисніть кнопку «✓», щоб обрати «**MAINTENANCE**».

3 Натисніть «✓» для підтвердження.

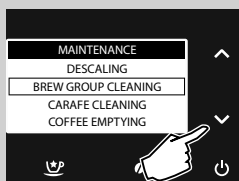

4 Натисніть кнопку «✓», щоб обрати «**BREW GROUP CLEANING**».

5 Натисніть «✓» для підтвердження.

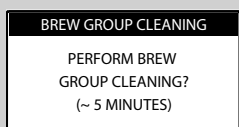

6 Натисніть «✓» для підтвердження або «↶», якщо необхідно повернутися до попереднього меню.

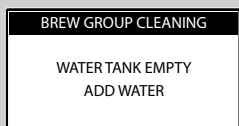

7 Наповніть бачок свіжою водою до позначки MAX. Натисніть кнопку «✓».

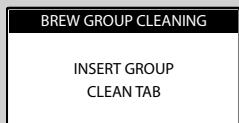

8 Вставте таблетку для видалення кавових масел у воронку для попередньо змеленої кави. Натисніть кнопку «✓».

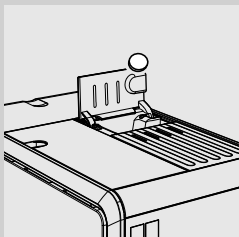

BREW GROUP CLEANING

PLACE A CONTAINER
UNDER THE
DISPENSING SPOUT

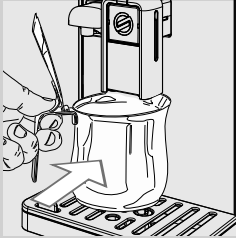

- 9** Підставте ємкість (1,5 л) під вузол видачі кави.
Натисніть кнопку «✓» для запуску циклу очищення.



Увага:

Не пийте розчин, отриманий в результаті цього процесу.

BREW GROUP CLEANING



- 10** Машина відображає іконку збоку. На дисплеї показаний стан виконання циклу.

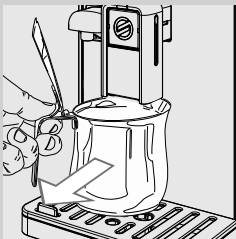

- 11** Після завершення видачі, зніміть і спорожніть ємкість.

- 12** Виконайте очищення заварного пристрою, як показано в розділі «Щотижневе очищення заварного пристрою».

ЗНЯТТЯ НАКИПУ

Коли на дисплеї з'явився значок «», необхідно здійснити зняття накипу.

Цикл зняття накипу триває приблизно 30 хвилин.



Попередження:

Якщо ця операція не виконується, машина припинить працювати належним чином; у цьому разі ремонт НЕ покривається гарантією.



Увага:

Користуйтеся виключно розчином для зняття накипу Saeco, створеним спеціально для оптимізації експлуатаційних характеристик машини. Використання інших засобів може спричинити пошкодження машини і залишити рештки в воді.

Розчин для зняття накипу Saeco продається окремо. Для більш детальної інформації прочитайте сторінку щодо обслуговування в цій інструкції.



Увага:

Не пийте ані розчин для зняття накипу, ані те, що виливається з машини до завершення циклу. У жодному разі не використовуйте для зняття накипу оцет.





Примітка:

Не виймайте заварний пристрій під час процесу зняття накипу.

Для виконання циклу зняття накипу дотримуйтеся нижченаведених інструкцій:

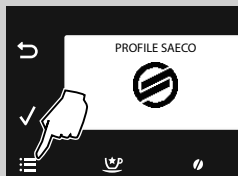
1 Натисніть кнопку «», щоб увійти в головне меню машини.



2 Натисніть кнопку «», щоб обрати «MAINTENANCE».

3 Натисніть «» для підтвердження.

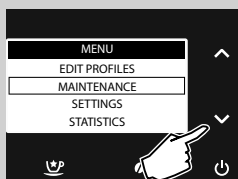



4 Натисніть «✓» для підтвердження вибору «DESCALING».



Примітка:

Якщо кнопку «✓» було натиснуто помилково, натисніть кнопку «↶», щоб вийти.



5 Натисніть кнопку «✓» для підтвердження.

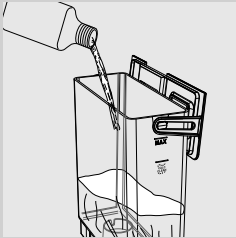
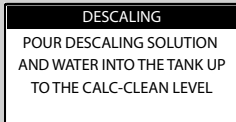

6 Зніміть водяний бачок і водяний фільтр «INTENZA+» (якщо він присутній) і встановіть невеличкий білий фільтр, що йде в комплекті з машиною. Вилийте весь засіб для зняття накипу Saeco.

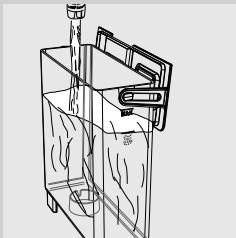

7 Наповніть бачок свіжою водою до позначки CALC CLEAN. Знову вставте бачок в машину. Натисніть кнопку «✓».



8 Витягніть піддон для крапель (внутрішній і зовнішній) та контейнер для кавової гущі. Натисніть кнопку «✓».

DESCALING

FILL HALF CARAFE
WITH WATER. INSERT
IN BREWING POSITION

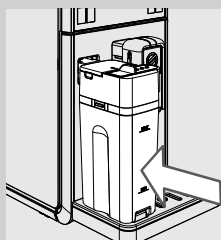
**DESCALING**

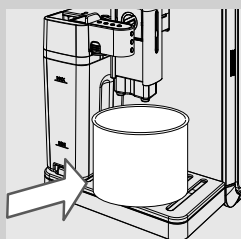

PLACE A CONTAINER
UNDER THE
DISPENSING SPOUT

**DESCALING****DESCALING**

START

RINSING



RINSE WATER TANK &
FILL WITH WATER

- 9** Наповніть глек наполовину водою та вставте його в машину. Перемістіть вузол видачі глека вправо до значка «». Натисніть кнопку «».

- 10** Підставте містку ємність (1,5 л) під вузол видачі глека для молока і вузол видачі кави. Натисніть кнопку «».

- 11** Машина почне видачу засобу для зняття накипу через певні інтервали часу; хід виконання циклу покажуть дисплей.

 **Примітка:**

щоб спорожнити контейнер під час процесу і зупинити цикл зняття накипу, натисніть кнопку «». Для продовження циклу натисніть знову кнопку «».

- 12** Повідомлення вказує, що перша фаза закінчилася. Потрібно промити водяний бачок. **Наповніть водяний бачок свіжою водою до позначки MAX.** Натисніть кнопку «».

**Примітка:**

Систему слід очищувати заданою кількістю води. Якщо водяний бачок не заповнюється до позначки MAX, машина, для промивання, може вимагати наповнення бачка декілька разів.



- 13** Спорожніть піддон для крапель (внутрішній) і знов вставте його в машину. Натисніть кнопку «✓».

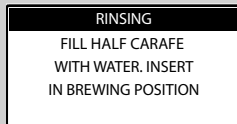

- 14** Спорожніть глек для молока та заповніть його наполовину свіжою водою. Знову вставте його в машину з відкритим вузлом видачі. Натисніть кнопку «✓».

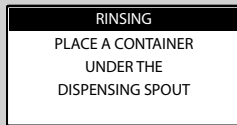

- 15** Спорожніть ємкість і знову поставте її під вузол видачі глека для молока і вузол видачі кави. Натисніть кнопку «✓».



- 16** Запуститься цикл промивання. Шкальний індикатор показує стан виконання процесу.

**Примітка:**

щоб спорожнити ємкість під час процесу і зупинити цикл промивання, натисніть кнопку «↶». Для продовження циклу натисніть знову кнопку «✓».

**Примітка:**

Цикл промивання виконує мийку системи кількістю води, яка є достатньою для забезпечення ідеальної роботи машини. Якщо ємкість не заповнюється до позначки MAX, машина, можливо, буде вимагати виконання декількох циклів.

- 17** Коли вся вода, необхідна для циклу промивання, видана, машина автоматично закінчить процес зняття накипу.
- 18** По закінченні процесу зняття накипу машина виконає автоматичний цикл промивання. Дочекайтеся його завершення, перш ніж знімати і спорожнювати ємкість
- 19** Зніміть і вимийте глек для молока, як описано у розділі «Щотижневе очищення глека для молока».
- 20** Спорожніть піддон для крапель (внутрішній) і знов вставте його в машину.
- 21** Зніміть невеличкий білий фільтр і поставте на місце водяний фільтр «INTENZA+» (якщо він присутній) у водяний бачок.

**Примітка:**

По закінченні циклу зняття накипу, вимийте заварний пристрій, як описано в розділі «Щотижневе очищення заварного пристрою».

ВИПАДКОВЕ ПЕРЕРИВАННЯ ЦИКЛУ ЗНЯТТЯ НАКИПУ

Після запуску процесу зняття накипу, необхідно його завершити, уникаючи вимкнення машини.

Якщо процес зняття накипу буде випадково перерваний (через відключення електричного струму або випадкове від'єднання шнура живлення), дотримуйтесь наведених інструкцій.

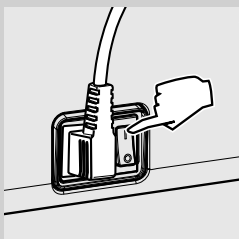

Переконайтеся, що вимикач знаходиться на «I».

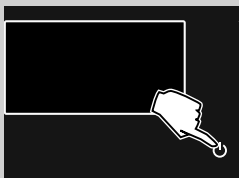

Натисніть кнопку «», щоб увімкнути машину.

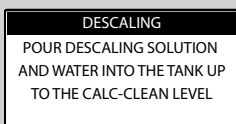



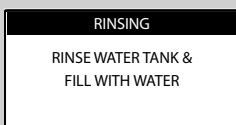



Цикл зняття накипу буде продовжено з пункту 6 розділу «Зняття накипу», якщо він був перерваний під час етапу зняття накипу. Натисніть кнопку «», щоб перезапустити цикл.

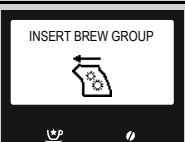

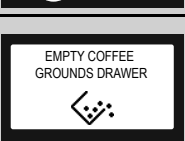
Цикл зняття накипу буде продовжено з пункту 12 розділу «Зняття накипу», якщо він був перерваний під час етапу промивання. Натисніть кнопку «», щоб перезапустити цикл.

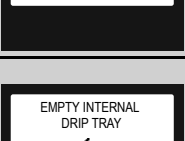
ПОВІДОМЛЕННЯ НА ДИСПЛЕЇ

Відображене повідомлення	Значення повідомлення
	Наповніть бункер для кави в зернах.
	В машину слід вставити заварний пристрій.
	Вставте контейнер для кавової гущі та внутрішній піддон для крапель.
	Спорожніть контейнер для кавової гущі. Примітка: контейнер для кавової гущі слід спорожнити, лише коли того вимагає машина, і остання увімкнена. Спорожнення цього контейнера при вимкненій машині не дозволяє машині реєструвати факт спорожнення.
	Закрийте дверцята для обслуговування.
	Вийміть водяний бачок і заповніть його. Можна також заповнювати бачок через спеціальний отвір на кришці.
	Відкрийте дверцята для обслуговування, зніміть внутрішній піддон для крапель. Примітка: При виконанні цієї операції на увімкненій машині остання реєструє спорожнення контейнера для кавової гущі та обнуляє відповідний лічильник; видаляти кавову гущу необхідно також з цієї причини.
	Вставте бункер для кави в зернах і/або кришку зерен.

Відображене повідомлення

Значення повідомлення

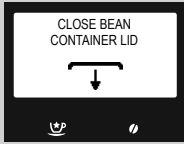

Поставте кришку бункера для кави в зернах і/або кришку зерен.

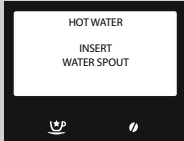

Вставте вузол видачі води, щоб розпочати приготування напоїв. Для виходу натисніть «ESC».

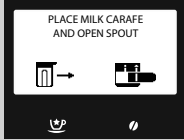

Вставте глек для молока з відкритим вузлом видачі, перш ніж розпочати видачу.



Накип має бути знятий з машини. Слід виконувати операції, описані в розділі «Зняття накипу» цієї інструкції.

Примітка: якщо зняття накипу не виконується, машина перестане працювати правильно. У цьому випадку ремонт НЕ покривається гарантією.

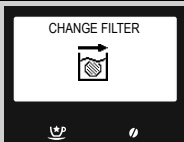

Машина сигналізує необхідність заміни водяного фільтра «INTENZA+».

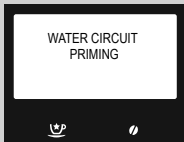

Машина виконує заправлення водяної системи. Дочекайтеся завершення цієї операції.

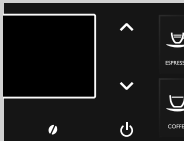

Червоний індикатор блимає. Для виходу з режиму енергозбереження натисніть будь-яку кнопку.

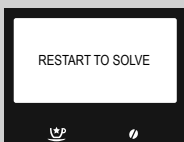

Запишіть код (E xx), що з'явиться на дисплеї внизу.

Вимкніть машину. Знову увімкніть її через 30 секунд. Повторіть процедуру 2 або 3 рази.

Якщо машина не запускається, зв'яжіться з гарячою лінією Philips SAECO у своїй країні і повідомте код, вказаний на дисплеї. Контакти вказані в гарантійній книжці, що надається окремо, або на сайті www.philips.com/support.

ВИРІШЕННЯ ПРОБЛЕМ

Цей розділ резюмує проблеми, що найчастіше трапляються, та які можуть статися з вашою машиною. Якщо інформація, наведена нижче, не допоможе вам вирішити проблему, див. сторінку FAQ на сайті www.saeco.com/support або зв'яжіться по гарячій лінії з Philips Saeco у вашій країні. Контакти вказані в гарантійній книжці, що надається окремо, або на сайті www.saeco.com/support.

Прояви	Причина	Способи усунення
Машина не вмикається.	Машина не підключена до електричної мережі. Головний вимикач знаходиться в положенні «0».	Підключіть машину до електричної мережі. Переконайтеся, що головний вимикач знаходиться в положенні «I».
Піддон для крапель заповнюється, навіть якщо не зливається вода.	Іноді вода автоматично зливається з машини в піддон для крапель для промивання систем і забезпечення оптимального функціонування.	Це вважається нормальним.
Кава недостатньо гаряча.	Холодні чашки/філіжанки. Температура напою налаштована в «Low» в меню програмування. В каву додається холодне молоко.	Попередньо підігрійте чашки/філіжанки кип'ятком або скористайтесь вузлом видачі кип'ятку. Переконайтеся, що температура налаштована в «Normal» або «High» в меню програмування. Холодне молоко знижує температуру кінцевого продукту: попередньо нагрійте молоко перш, ніж додавати його в напій.
Не витікає кип'яток.	Вузол видачі кип'ятку/пари забився або забруднений.	Очистіть вузол видачі кип'ятку. Перевірте носик, щоб впевнитись, що вузол видачі не забитий. Зробіть отвір в накипу, користуючись булавкою або голкою.
Машина не наповнює чашки/філіжанки.	Машина не була запрограмована.	Зайдіть в меню програмування напоїв і відрегулюйте налаштування кількості кави згідно з власними уподобаннями для кожного типу напою.
У кави мало пінки (див. примітку).	Невідповідний купаж, або смажені кавові зерна не дуже свіжі, або дуже грубо змелені. Кавові зерна або попередньо змелена кава - надто старі.	Змініть купаж кави або відрегулюйте помел згідно з розділом «Регулювання керамічної кавомолки». Переконайтеся, що використовуєте свіжі кавові зерна або попередньо змелену каву.
Не спінене молоко.	Вузол видачі молока не був вийнятий. Глек не був правильно змонтований або зібрані всі його деталі.	Переконайтеся, що вузол видачі молока був вийнятий належним чином до значка «  ». Переконайтеся, що трубка вставлена правильно. Всі деталі повинні бути правильно зібрані, як описано в параграфі «Щотижневе очищення глека для молока».

Прояви	Причина	Способи усунення
Машина витрачає забагато часу на підігрів, або кількість води, що виходить з трубки, обмежена.	Водяна система машини засмічена вапняним накипом.	Зніміть накип в машині.
Неможливо вийняти заварний пристрій.	Заварний пристрій не на місці.	Увімкніть машину. Закрийте дверцята для обслуговування. Заварний пристрій автоматично повертається в початкове положення.
	Контейнер для кавової гущі вставлений.	Витягніть контейнер для кавової гущі; потім витягніть заварний пристрій.
Присутня дуже велика кількість меленої кави під або над заварним пристроєм.	Кава, що використовується, можливо, не є підходящою для використання з автоматичними машинами.	Можливо необхідно змінити тип кави або змінити налаштування кавомолки (див. розділ «Регулювання керамічної кавомолки»).
	Машина регулює кавомолку для нового типу кавових зерен або попередньо змеленої кави.	Машина налаштовується автоматично після видачі кількох порцій кави, щоб оптимізувати екстракцію кави в зв'язку зі щільністю меленої кави. Можливо необхідно приготувати 2 або 3 порції продукту для повного відрегулювання кавомолки. Не йдеться про несправність машини.
Машина видає дуже вологу або дуже суху кавову гущу.	Відрегулюйте кавомолку.	Регулювання керамічної кавомолки впливає на якість кавової гущі. Якщо гуща дуже волога, налаштуйте кавомолку на більший помел. Якщо гуща дуже суха, налаштуйте кавомолку на більш тонкий помел. Див. розділ «Регулювання керамічної кавомолки».
Машина меле кавові зерна, але кава не витікає (див. примітку).	Немає води.	Наповніть водяний бачок і заправте систему (розділ «Цикл ручного промивання»).
	Заварний пристрій забруднений.	Очистіть заварний пристрій (розділ «Щотижневе очищення заварного пристрою»).
	Це може статися, коли машина автоматично регулює дозу.	Приготуйте кілька порцій кави, як описано в розділі «Saeco Adapting System».
	Забруднився вузол видачі.	Очистіть вузол видачі.
Кава дуже водяниста (див. примітку).	Це може статися, коли машина автоматично регулює дозу.	Приготуйте кілька порцій кави, як описано в розділі «Saeco Adapting System».
	Кава дуже грубо змелена.	Змініть купаж кави або відрегулюйте помел, як описано в розділі «Регулювання керамічної кавомолки».
	Перемикач бункера для кави в зернах був зміщений.	Встановіть перемикач в положення  .

Прояви	Причина	Способи усунення
Кава витікає повільно (див. примітку).	Дуже тонко мелена кава.	Змініть купаж кави або відрегулюйте помел, як описано в розділі «Регулювання керамічної кавомолки».
	Контури забиті.	Проведіть цикл зняття накипу.
	Заварний пристрій забруднений.	Очистіть заварний пристрій (див. розділ «Щотижневе очищення заварного пристрою»).
Кава витікає ззовні вузла видачі кави.	Вузол видачі кави забився або встановлений неправильно.	Слід очистити вузол видачі кави та випускні отвори і правильно встановити його на місце.
Неможливо встановити вузол видачі в глек для молока.	Шип знаходиться в неправильному положенні.	Встановіть вручну шип в правильне положення і вставте вузол видачі в глек.

**Примітка:**

ці проблеми можуть бути нормальним явищем після зміни купажу кави або після першого встановлення. В такому разі слід зачекати, поки машина виконає авторегулювання, як описано в розділі «Saeco Adapting System».

ЕНЕРГОЗБЕРЕЖЕННЯ

Режим енергозбереження

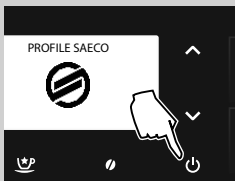
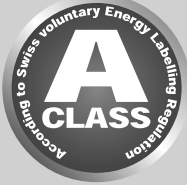

Повністю автоматична машина для кави еспресо Saeco дозволяє економити електроенергію, як демонструє енергетичний ярлик Класу А.

Після певного періоду бездіяльності, який може бути запрограмований користувачем (див. розділ «Програмування машини»), машина автоматично вимикається. Якщо був виданий напій, машина виконає цикл промивання.

В режимі енергозбереження енергоспоживання нижче 1 Вт на годину.

Щоб увімкнути машину, натисніть і утримуйте цю кнопку «» впродовж декількох секунд (якщо головний вимикач, що знаходиться позаду машини, в положенні «I»). Якщо бойлер холодний, машина виконає цикл промивання.

Машину можна перевести в режим енергозбереження вручну, тримаючи натиснутою кнопку «STAND-BY» впродовж 3 сек.

**Примітка:**

- 1** машина не перейде в режим енергозбереження, якщо відчинені дверцята для обслуговування.
- 2** при активації режиму енергозбереження, машина може виконувати цикл промивання. Цикл можна перервати, натиснувши кнопку «».

Машину знову може бути увімкнена:

- 1** при натисненні будь-якої кнопки на панелі управління;
- 2** при відкритті дверцят для обслуговування (при закритті дверцят машина переходить в режим енергозбереження).

Коли машина в режимі енергозбереження, блимає червона лампочка в кнопці «».

ТЕХНІЧНІ ХАРАКТЕРИСТИКИ

Виробник зберігає за собою право змінювати технічні характеристики виробу.

Номінальна напруга - номінальна потужність - живлення	Див. табличку, прикріплену на апараті
Матеріал корпусу	Термопластик/метал
Габаритні розміри (д х в х г)	210 x 360 x 460 мм
Маса	13 кг
Довжина шнура	800-1200 мм
Панель управління	Спереду
Розміри філіжанки	110 мм
Водяний бачок	1,7 л - Знімний
Ємкість бункера для кави в зернах	270 г
Ємкість контейнера для кавової гущі	20
Тиск помпи	15 бар
Бойлер	Нерж. сталь
Запобіжні пристрої	Запобіжний клапан тиску бойлера - Подвійний запобіжний термостат - Плавкий запобіжник

ГАРАНТІЯ І ТЕХНІЧНА ДОПОМОГА**Гарантія**

Стосовно більш детальної інформації щодо гарантії та умов, пов'язаних з нею, звертайтеся до гарантійної книжки, що надається окремо.

Допомога

Ми бажаємо запевнити вас, що ви будете задоволені своєю машиною. Якщо ви ще цього не зробили, зареєструйте ваше придбання за адресою www.saeco.com/welcome. Таким чином ми зможемо залишатись у контакті з вами та надсилати нагадування про операції щодо чищення та зняття накипу.

Якщо вам необхідна підтримка або допомога, відвідайте веб-сайт Philips за адресою www.saeco.com/support або зв'яжіться по гарячій лінії з Philips Saeco у вашій країні. Контактний номер вказаний в гарантійній книжці, що надається окремо, або на сайті www.saeco.com/support.

ЗАМОВЛЕННЯ МАТЕРІАЛІВ ДЛЯ ОБСЛУГОВУВАННЯ

Для очищення та зняття накипу використовуйте тільки засоби обслуговування Saeco.

Ці продукти можна придбати в інтернет-магазині Philips (якщо він доступний в вашій країні) за адресою www.shop.philips.com/service, у свого дилера або в уповноважених сервісних центрах.

Якщо ви зіткнетеся з труднощами при отриманні приладдя для догляду за машиною, просимо вас зв'язатися по гарячій лінії з Philips Saeco у вашій країні.

Контакти вказані в гарантійній книжці, що надається окремо, або на сайті www.saeco.com/support.

Загальний вигляд продукції для обслуговування



- Засіб для зняття накипу CA6700



- Водяний фільтр INTENZA+ CA6702



- Мастило HD5061



- Засіб для видалення кавових масел CA6704



- Засіб для очищення системи циркуляції молока CA6705

















- Набір для догляду CA 6706

ПРИЛАДДЯ МАШИНИ



- Знімний бункер для кави в зернах CA6807

Назва	Значок на дисплеї	Приблиз. кількість кави	Приблиз. кількість молока
Espresso		ІТА: 40 мл DАС: 50 мл Діапазон: 30-70 мл	
Espresso Lungo		За замовчуванням: 70 мл Діапазон: 40-110 мл	
Coffee		За замовчуванням: 110 мл Діапазон: 70-140 мл	
American coffee		За замовчуванням: 170 мл Діапазон: 110-320 мл	
Espresso macchiato		ІТА: 40 мл DАС: 50 мл Діапазон: 30-70 мл	За замовчуванням: 5 сек. Діапазон: 5-30 сек.
Cappuccino		ІТА: 40 мл DАС: 70 мл Діапазон: 30-170 мл	За замовчуванням: 20 сек. Діапазон: 10-50 сек.
Latte macchiato		ІТА: 70 мл DАС: 110 мл Діапазон: 30-170 мл	За замовчуванням: 25 сек. Діапазон: 10-75 сек.
Frothed milk			За замовчуванням: 30 сек. Діапазон: 10-75 сек.

Назва	Значок на дисплеї	Приблиз. кількість кави	Приблиз. кількість молока
Ristretto		За замовчуванням: 30 мл Діапазон: 20-40 мл	
Espresso intense		За замовчуванням: 70 мл Діапазон: 40-110 мл	
Espresso mild		ІТА: 40 мл DAC: 50 мл Діапазон: 30-70 мл	
Energy Coffee		За замовчуванням: 170 мл Діапазон: 110-320 мл	
Flat White (Café au lait)		ІТА: 70 мл DAC: 110 мл Діапазон: 30-260 мл	За замовчуванням: 20 сек. Діапазон: 10-50 сек.
HotWater		За замовчуванням: 300 мл Діапазон: 50-450 мл	

18

Rev.00 del 15-01-15



421946004472

UA

18

Виробник зберігає за собою право вносити будь-які зміни без попереднього повідомлення.



www.philips.com/saeco