

Machine à café expresso super-automatique
3000 series

04

MODE D'EMPLOI

HD8821
HD8822

Français

Lire attentivement avant d'utiliser la machine.



FR

04

CE

Enregistrez votre produit et retrouvez l'assistance en ligne sur
www.philips.com/welcome

PHILIPS

IMPORTANT

Lors de l'utilisation d'appareils électriques, il est indispensable de respecter toujours les précautions de sécurité principales, y compris les suivantes :

1. Lire toutes les instructions.
2. Ne pas toucher de surfaces chaudes. Utiliser les poignées ou les boutons.
3. Afin d'éviter tout incendie, choc électrique et blessure, ne pas plonger le cordon, la fiche ou l'appareil dans l'eau ou dans n'importe quel liquide.
4. Il est nécessaire de contrôler attentivement lorsque l'appareil est utilisé par des enfants ou à leur proximité.
5. Débrancher de la prise de courant lorsque l'appareil n'est pas en service et avant son nettoyage. Laisser refroidir l'appareil aussi bien avant de retirer et de mettre en place ses accessoires qu'avant de le nettoyer.
6. Ne pas utiliser l'appareil avec un cordon ou une fiche détériorés, après un mauvais fonctionnement de l'appareil ou son endommagement de n'importe quelle manière. Renvoyer l'appareil au centre d'assistance agréé le plus proche pour tout contrôle, réparation et réglage.
7. L'utilisation d'accessoires non recommandés par le constructeur de l'appareil pourrait engendrer des incendies, des chocs électriques et des blessures.
8. Ne pas utiliser à l'extérieur.
9. Ne pas laisser les cordons pendre des bords de la table ou du plan de travail, ni toucher des surfaces chaudes.
10. Ne pas placer près du feu ou sur une cuisinière, électrique et à gaz, ou dans un four chaud.
11. Toujours brancher le cordon d'alimentation à la machine d'abord et ensuite à la prise de courant sur le mur. Pour débrancher, éteindre toute commande en appuyant sur « OFF » et ensuite enlever la fiche de la prise de courant sur le mur.
12. Ne pas utiliser l'appareil pour toute autre utilisation non prévue.
13. Garder ces instructions.

CONSERVER CES INSTRUCTIONS

PRÉCAUTIONS

La machine est réservée à un usage domestique. Tout entretien, en dehors du nettoyage et de l'entretien usuel par l'utilisateur, doit être fait par un service après-vente autorisé. Ne pas plonger la base dans l'eau. Pour éviter les courts-circuits et les décharges électriques, ne pas démonter la base. Elle ne contient aucune pièce qui demande un entretien de la part de l'utilisateur. Toute réparation doit être effectuée par le personnel d'un service après-vente autorisé.

1. Vérifier si le voltage correspond bien aux spécifications apparaissant sur la plaque signalétique.
2. Ne jamais mettre de l'eau tiède ou chaude dans le réservoir ; mais toujours de l'eau froide.
3. Ne pas toucher les surfaces chaudes de l'appareil pendant le fonctionnement et en écarter le cordon électrique.
4. Ne pas utiliser d'alcool éthylique, de solvants, d'essences, de poudre à récurer et/ou d'objets abrasifs pour le nettoyage de la machine.
5. Utiliser de l'eau purifiée ou en bouteille pour assurer le bon goût du café. Il sera toutefois nécessaire de procéder au détartrage de votre machine tous les 2-3 mois.
6. Ne pas utiliser du café au préparation à base de sucre (ex : caramel) ou mélangé avec toute autre recette.

INSTRUCTIONS SUR LE CORDON ÉLECTRIQUE

- A. Votre appareil est muni d'un cordon électrique court ou d'un cordon d'alimentation détachable, afin d'éviter de trébucher ou de s'emmêler avec un câble plus long.
- B. Des cordons détachables plus longs ou bien des rallonges sont disponibles et ne peuvent être utilisés que si l'on prend toutes les précautions d'usage.
- C. En cas d'utilisation d'un long cordon d'alimentation détachable ou d'une rallonge :
 1. La tension électrique de fonctionnement marquée sur le cordon d'alimentation détachable ou sur la rallonge doit être au moins égale à celle de l'appareil.
 2. Si la fiche de l'appareil a une connexion de terre, la rallonge devrait être une rallonge de terre à 3 fils et
 3. La rallonge ne devra pas encombrer le plan de travail ou le dessus de table, afin d'éviter que les enfants la tirent ou trébuchent accidentellement.

*Nous vous félicitons pour l'achat de cette machine à café super-automatique Philips avec Mousseur à lait Classique ! Pour profiter pleinement de l'assistance Philips, enregistrez votre produit sur le site **www.philips.com/welcome**.*

Cette machine est destinée à la préparation de café expresso avec des grains de café entiers, ainsi qu'à la distribution de vapeur et d'eau chaude.

Dans ce manuel, vous trouverez toutes les informations nécessaires pour l'installation, l'utilisation, le nettoyage et le détartrage de votre machine.

SOMMAIRE

IMPORTANT.....	4
Prescriptions de sécurité.....	4
Attention.....	4
Avertissements.....	6
Champs électromagnétiques.....	7
Élimination.....	7
INSTALLATION.....	8
Vue d'ensemble du produit.....	8
Description générale.....	9
OPÉRATIONS PRÉLIMINAIRES.....	10
Emballage de la machine.....	10
Installation de la machine.....	10
PREMIÈRE MISE EN MARCHÉ.....	12
Amorçage du circuit.....	12
Cycle automatique de rinçage/auto-nettoyage.....	13
Cycle de rinçage manuel.....	14
MESURE ET PROGRAMMATION DE LA DURETÉ DE L'EAU.....	16
INSTALLATION DU FILTRE À EAU « INTENZA+ ».....	17
RÉGLAGES.....	19
Saeco Adapting System.....	19
Réglage du moulin à café en céramique.....	19
Réglage de la buse de distribution du café.....	20
Réglage de la longueur du café dans la tasse.....	22
DISTRIBUTION DE CAFÉ ET DE CAFÉ EXPRESSO.....	23
COMMENT ÉMULSIONNER LE LAIT ET PRÉPARER UN CAPPUCCINO.....	24
Comment émulsionner le lait.....	24
Comment préparer un cappuccino.....	25
DISTRIBUTION D'EAU CHAUDE.....	26
NETTOYAGE ET ENTRETIEN.....	27
Nettoyage quotidien de la machine.....	27
Nettoyage quotidien du réservoir à eau.....	28
Nettoyage quotidien du Mousseur à lait Classique.....	29
Nettoyage hebdomadaire de la machine.....	29
Nettoyage hebdomadaire du Mousseur à lait Classique.....	29
Nettoyage hebdomadaire du groupe de distribution.....	30
Lubrification mensuelle du groupe de distribution.....	34
Nettoyage mensuel du réservoir à café en grains.....	35
DÉTARTRAGE.....	36
INTERRUPTION DU CYCLE DE DÉTARTRAGE.....	42
SIGNALISATIONS DU BANDEAU DE COMMANDE.....	45
DÉPANNAGE.....	49
ÉCONOMIE D'ÉNERGIE.....	51
Stand-by.....	51
CARACTÉRISTIQUES TECHNIQUES.....	52
GARANTIE ET ASSISTANCE.....	52
Garantie.....	52
Assistance.....	52
COMMANDE DE PRODUITS POUR L'ENTRETIEN.....	53

IMPORTANT

Prescriptions de sécurité

La machine est dotée de dispositifs de sécurité. Il est toutefois nécessaire de lire et de suivre attentivement les prescriptions de sécurité contenues dans le présent mode d'emploi afin d'éviter des dommages accidentels aux personnes ou aux choses causés par un mauvais emploi de la machine. Conserver ce manuel pour toute référence à venir.



Le terme **ATTENTION** et ce symbole mettent en garde l'utilisateur sur des situations à risque pouvant causer des lésions personnelles graves, un danger pour la vie et/ou des dommages à la machine.



Le terme **AVERTISSEMENT** et ce symbole mettent en garde l'utilisateur sur des situations à risque pouvant causer des lésions personnelles légères et/ou des dommages à la machine.

Attention

- Brancher la machine à une prise murale appropriée, dont la tension principale correspond aux données techniques de l'appareil.
- Brancher la machine à une prise murale pourvue de mise à la terre.
- Le câble d'alimentation ne doit pas pendre de la table ou du plan de travail et ne doit pas être en contact avec des surfaces chaudes.
- Ne pas plonger la machine, la prise de courant ou le câble d'alimentation dans l'eau : danger de choc électrique !
- Ne pas verser de liquides sur le connecteur du câble d'alimentation.

- Ne jamais diriger le jet d'eau chaude vers des parties du corps : danger de brûlures !
- Ne pas toucher aux surfaces chaudes. Utiliser les poignées et les boutons.
- Après avoir éteint la machine à partir de l'interrupteur général qui se trouve au dos de l'appareil, débrancher la fiche de la prise murale :
 - en cas d'anomalies ;
 - si la machine reste inactive pendant une longue période ;
 - avant de procéder au nettoyage de la machine.
- Tirer la fiche et non le câble d'alimentation.
- Ne pas toucher à la fiche avec les mains mouillées.
- Ne pas utiliser la machine si la fiche, le câble d'alimentation ou la machine sont endommagés.
- Ne pas altérer ni modifier d'aucune façon la machine ou le câble d'alimentation. Toutes les réparations doivent être effectuées par un centre d'assistance agréé par Philips pour éviter tout danger.
- La machine n'est pas conçue pour être utilisée par les enfants de moins de 8 ans.
- La machine peut être utilisée par les enfants à partir de 8 ans, pourvu qu'ils aient été préalablement instruits à utiliser correctement la machine et qu'ils soient conscients des risques potentiels, ou bien qu'ils soient sous la supervision d'une personne adulte.
- Les opérations de nettoyage et entretien ne doivent pas être exécutées par des enfants, sauf s'ils ont plus de 8 ans et agissent sous la supervision d'une personne adulte.
- Garder la machine ainsi que son câble d'alimentation hors de la portée des enfants de moins de 8 ans.
- La machine peut être utilisée par des personnes ayant de faibles capacités physiques, mentales ou sensorielles,

ou ayant une expérience et/ou des compétences insuffisantes, pourvu qu'elles aient été préalablement instruites à utiliser correctement la machine et qu'elles soient conscientes des risques potentiels, ou bien qu'elles soient sous la supervision d'une personne adulte.

- Il faut s'assurer que les enfants n'aient jamais la possibilité de jouer avec cet appareil.
- Ne pas insérer les doigts ou d'autres objets dans le moulin à café.

Avertissements

- Cette machine est destinée uniquement à un usage domestique et elle n'est pas indiquée pour une utilisation dans des cantines ou dans les espaces cuisine de magasins, bureaux, usines ou d'autres environnements de travail.
- Toujours poser la machine sur une surface plane et stable.
- Ne pas placer la machine sur des surfaces chaudes, proches de fours chauds, de réchauffeurs ou d'autres sources de chaleur similaires.
- Ne verser que du café torréfié en grains dans le réservoir. Le café en poudre, soluble, le café cru ou autres objets, si insérés dans le réservoir à café en grains, peuvent endommager la machine.
- Laisser refroidir la machine avant d'insérer ou de retirer des pièces. Les surfaces chauffantes pourraient retenir de la chaleur résiduelle après l'utilisation.
- Ne pas remplir le réservoir avec de l'eau chaude ou bouillante. Utiliser uniquement de l'eau froide potable non pétillante.
- Pour le nettoyage ne pas utiliser de produits abrasifs ou de détergents agressifs. Un chiffon doux et imbibé d'eau est suffisant.

- Effectuer régulièrement le détartrage de la machine. Si cette opération n'est pas effectuée, l'appareil cesse de fonctionner correctement. En pareil cas, la réparation n'est pas couverte par la garantie !
- Éviter de garder la machine à une température inférieure à 0 °C. L'eau résiduelle à l'intérieur du système de chauffage peut geler et endommager la machine.
- Ne pas laisser d'eau dans le réservoir si la machine n'est pas utilisée pendant une longue période. L'eau pourrait être contaminée. Utiliser de l'eau fraîche à chaque utilisation de la machine.

Champs électromagnétiques

Cet appareil est conforme à tous les standards et à toutes les réglementations applicables en matière d'exposition aux champs électromagnétiques.

Élimination



La présence de ce symbole sur un produit indique que celui-ci relève de la Directive européenne 2012/19/UE. Prière de se renseigner sur les systèmes de collecte sélective en vigueur pour les équipements électriques et électroniques. Veuillez vous conformer à la réglementation locale et ne pas traiter le produit comme un déchet ménager. L'élimination correcte de vos anciens produits aidera à prévenir d'éventuelles conséquences nuisibles à l'environnement et à la santé humaine.

INSTALLATION

Vue d'ensemble du produit

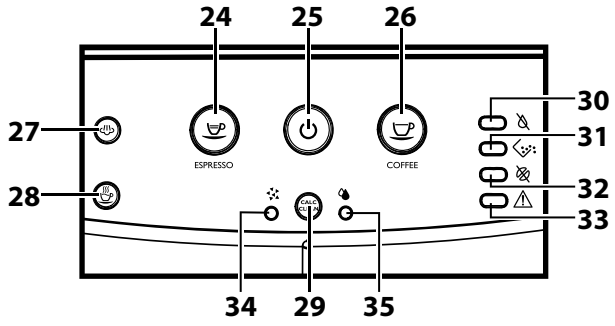
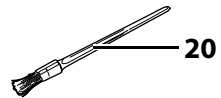
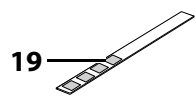
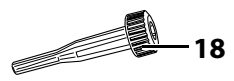
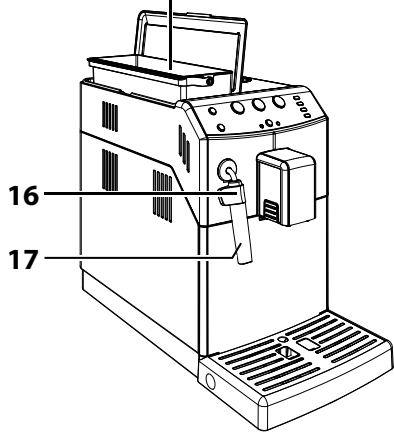
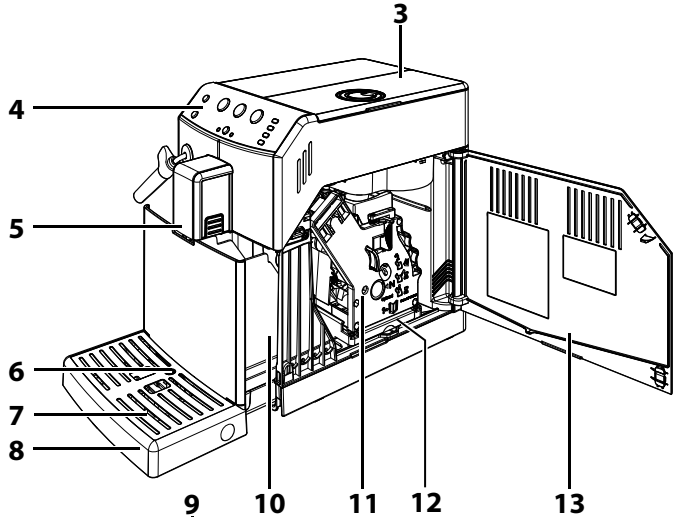
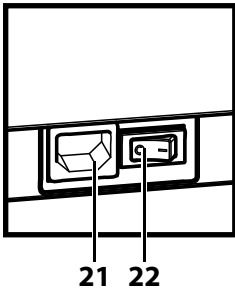
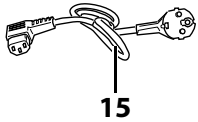
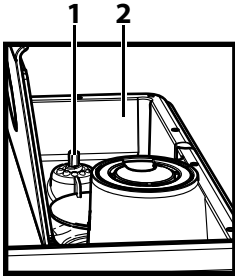

Description générale

1. Bouton de réglage mouture
2. Réservoir à café en grains
3. Couverture du réservoir à café en grains
4. Bande de commande
5. Buse de distribution du café
6. Indicateur bac d'égouttement plein
7. Grille repose tasses
8. Bac d'égouttement
9. Réservoir à eau + Couverture
10. Tiroir à marc
11. Groupe de distribution du café
12. Tiroir à café
13. Porte de service
14. Graisse pour le groupe de distribution du café - (en option)
15. Câble d'alimentation
16. Protection pour buse de distribution
17. Mousseur à lait Classique (pour eau chaude/vapeur)
18. Clé de réglage du moulin à café
19. Bande de test de dureté de l'eau
20. Pinceau de nettoyage - (en option)
21. Prise câble d'alimentation
22. Interrupteur général
23. Solution détartrante - en vente séparément
24. Touche de distribution du café expresso
25. Touche ON/OFF
26. Touche de distribution du café
27. Touche vapeur
28. Touche eau chaude
29. Touche détartrage
30. DEL Manque d'eau
31. DEL Vidage du tiroir à marc
32. DEL Manque de café
33. DEL d'alerte générale
34. DEL Cycle de détartrage
35. DEL Cycle de rinçage

OPÉRATIONS PRÉLIMINAIRES

Emballage de la machine

L'emballage original a été conçu et réalisé pour protéger la machine au cours de sa livraison. Il est conseillé de le garder pour d'éventuels transports à venir.

Installation de la machine

1 Sortir la machine de l'emballage.

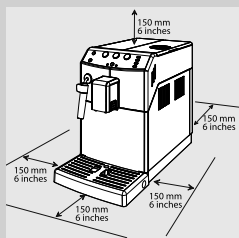

2 Pour une utilisation optimale, il est recommandé de :

- choisir une surface d'appui sûre et bien nivelée pour éviter tout risque de renversement de la machine ou de blessures ;
- choisir un endroit assez bien éclairé, propre et pourvu d'une prise de courant facilement accessible ;
- prévoir une distance minimum des parois de la machine comme le montre la figure.

3 Soulever le couvercle du réservoir à eau.

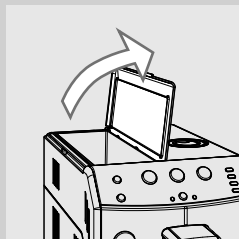

4 Retirer le réservoir à eau en utilisant la poignée.

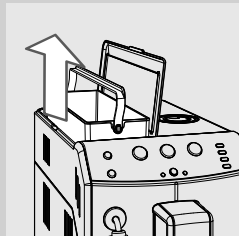

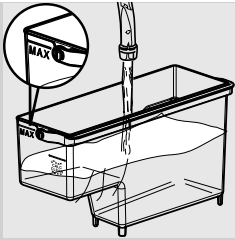

5 Rincer le réservoir à eau avec de l'eau fraîche.

6 Remplir le réservoir à eau avec de l'eau fraîche jusqu'au niveau MAX. Réintroduire ensuite le réservoir dans la machine. Vérifier qu'il est complètement inséré.

! **Avertissement :**

Ne pas remplir le réservoir avec de l'eau chaude, bouillante, gazeuse ou d'autres liquides qui pourraient endommager le réservoir et la machine.

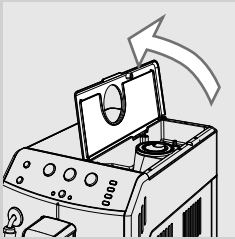

7 Soulever le couvercle du réservoir à café en grains.

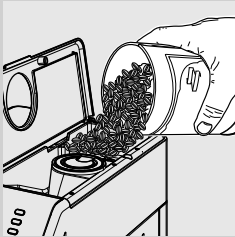

8 Verser doucement le café en grains dans le réservoir à café en grains.

☰ **Remarque :**

Ne pas verser trop de grains de café dans le réservoir à café en grains pour ne pas réduire la qualité de mouture de la machine.

! **Avertissement :**

Ne verser que du café en grains dans le réservoir. Le café en poudre, soluble, le café caramélisé, cru ou autres objets, si insérés dans le réservoir à café en grains, peuvent endommager la machine.

9 Replacer le couvercle sur le réservoir à café en grains.

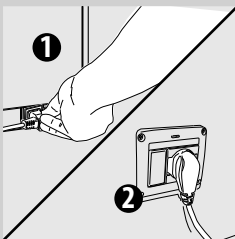

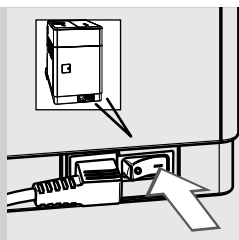

10 Brancher la fiche sur la prise de courant placée au dos de l'appareil.

11 Brancher la fiche à l'extrémité opposée du câble d'alimentation sur une prise de courant murale ayant une tension appropriée.

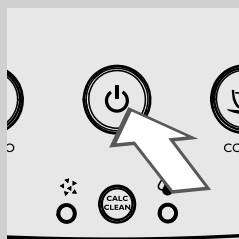

12 Mettre l'interrupteur général sur « I ». La touche «  » clignote.



13 Pour mettre la machine en marche, il suffit d'appuyer sur la touche «  ».

PREMIÈRE MISE EN MARCHÉ

Avant la première utilisation, les conditions suivantes doivent être remplies :

- 1) il faut amorcer le circuit ;
- 2) la machine effectue un cycle automatique de rinçage/auto-nettoyage ;
- 3) il faut démarrer un cycle de rinçage manuel.



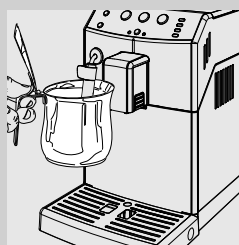

Amorçage du circuit

Au cours de ce processus, l'eau fraîche coule dans le circuit interne et la machine se réchauffe. L'opération demande quelques minutes.

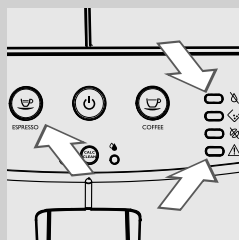

1 Positionner un récipient sous le Mousseur à lait Classique.



2 La DEL «  » et la DEL «  » clignotent simultanément. Ensuite, la touche «  » s'allume. Pour effectuer l'amorçage du circuit, appuyer sur la touche «  ».

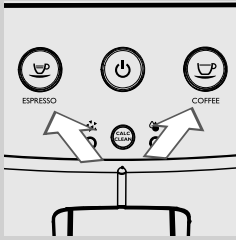

- 3** La machine commence alors à se chauffer : pendant ce temps, la touche « ☕ » et la touche « ☕ » clignotent simultanément.

Cycle automatique de rinçage/auto-nettoyage

Une fois la phase de réchauffage terminée, la machine effectue un cycle automatique de rinçage/auto-nettoyage des circuits internes en utilisant de l'eau fraîche. L'opération demande moins d'une minute.



- 1** Placer un récipient sous la buse de distribution du café pour recueillir la quantité d'eau distribuée.

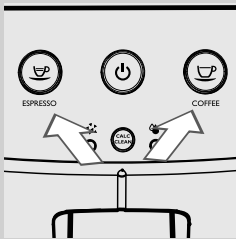

- 2** La touche « ☕ » et la touche « ☕ » clignotent simultanément. Attendre que le cycle se termine automatiquement.

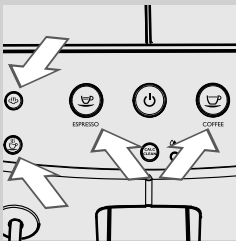

- 3** Après avoir effectué les opérations décrites ci-dessus, les touches « ☕ », « ☕ », « ☕ » et « ☕ » sont allumées fixes. Il est maintenant possible d'exécuter le cycle de rinçage manuel.



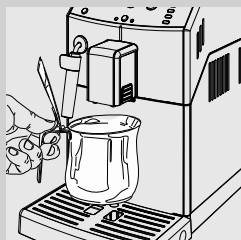

Cycle de rinçage manuel

Au cours de ce processus, le cycle de distribution du café est activé et l'eau fraîche coule dans le circuit d'eau. L'opération demande quelques minutes.

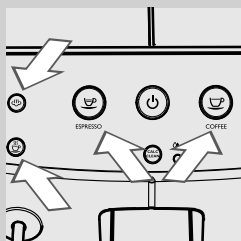

- 1 Placer un récipient sous la buse de distribution du café.



- 2 Vérifier que les touches «  », «  », «  » et «  » sont allumées fixes.

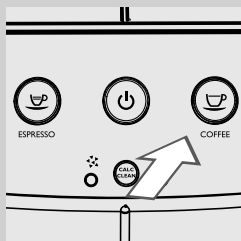

- 3 Appuyer sur la touche «  ». La machine commence à distribuer le café. Attendre la fin de la distribution et vider le récipient.

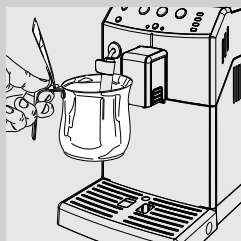

- 4 Positionner un récipient sous le Mousseur à lait Classique.

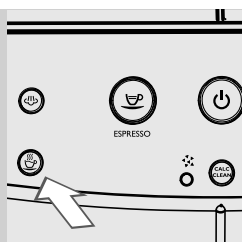

- 5 Appuyer sur la touche « ☕ » pour démarrer la distribution d'eau chaude. La touche clignote pendant la distribution.



- 6 Distribuer toute l'eau résiduelle. La DEL « ☕ » s'allume fixe.

Remarque :

Appuyer sur la touche « ☕ » pour interrompre le cycle de rinçage manuel. Pour redémarrer le cycle, appuyer sur la touche « ☕ ».

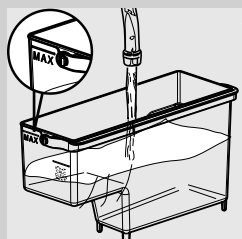

- 7 Remplir à nouveau le réservoir à eau jusqu'au niveau MAX. La machine est à présent prête à distribuer du café.

Remarque :

Le cycle automatique de rinçage/auto-nettoyage démarre quand la machine est restée en stand-by ou a été éteinte depuis plus de 15 minutes. Si la machine n'a pas été utilisée pendant deux semaines ou plus, il est nécessaire d'effectuer également un cycle de rinçage manuel. À la fin du cycle, il est possible de distribuer un café.

MESURE ET PROGRAMMATION DE LA DURETÉ DE L'EAU

La mesure de la dureté de l'eau est très importante afin de déterminer la fréquence de détartrage de la machine et pour l'installation du filtre à eau « INTENZA+ » (pour plus de détails sur le filtre à eau, voir le chapitre suivant).

Pour la mesure de la dureté de l'eau, suivre les instructions suivantes :

- 1 Immerger dans l'eau la bande de test de dureté de l'eau (fournie avec la machine) pendant une seconde.



Remarque :

La bande de test ne peut être utilisée que pour une seule mesure.

- 2 Attendre une minute.

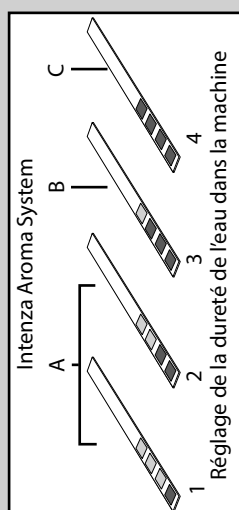
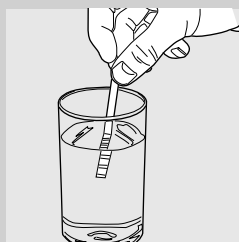

- 3 Vérifier combien de carrés deviennent rouges, puis consulter le tableau.



Remarque :

Les numéros sur la bande de test correspondent à la dureté de l'eau.

Plus précisément :

- 1 = 1 (eau très douce)
- 2 = 2 (eau douce)
- 3 = 3 (eau dure)
- 4 = 4 (eau très dure)

Les lettres correspondent aux références se trouvant à la base du filtre à eau « INTENZA+ » (voir le chapitre suivant).

INSTALLATION DU FILTRE À EAU « INTENZA+ »

Il est recommandé d'installer le filtre à eau « INTENZA+ », qui limite la formation de calcaire à l'intérieur de la machine et donne un arôme plus intense à votre café.



Le filtre à eau « INTENZA+ » est en vente séparément. Pour plus de détails, veuillez consulter la page relative aux produits pour l'entretien du présent mode d'emploi.

L'eau est un élément fondamental dans la préparation d'un café et il est donc très important de la filtrer toujours de manière professionnelle. Le filtre à eau « INTENZA+ » permet de prévenir la formation de dépôts de minéraux et d'améliorer la qualité de l'eau.

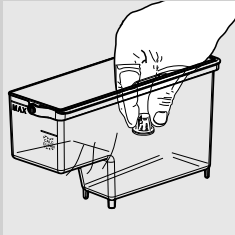

- 1 Enlever le petit filtre blanc à l'intérieur du réservoir et le conserver dans un endroit sec.





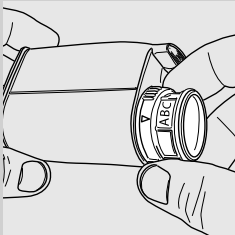



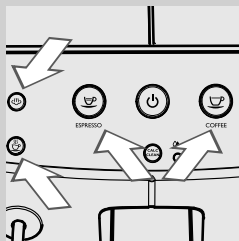
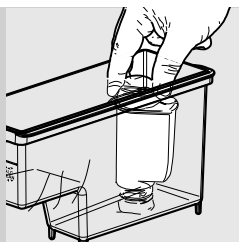

- 2 Retirer le filtre à eau « INTENZA+ » de son emballage, l'immerger verticalement dans l'eau froide (l'ouverture vers le haut) et pousser le filtre délicatement sur les bords pour faire sortir toute bulle d'air.



- 3 Régler le filtre à eau « INTENZA+ » selon les mesures effectuées (voir le chapitre précédent) et indiquées à la base du filtre :
 A = eau douce – correspond à 1 ou 2 sur la bande de test
 B = eau dure (standard) – correspond à 3 sur la bande de test
 C = eau très dure – correspond à 4 sur la bande de test



- 4 Introduire le filtre à eau « INTENZA+ » dans le réservoir à eau vide. Le pousser jusqu'au point le plus bas possible.
- 5 Remplir le réservoir à eau avec de l'eau fraîche et le réintroduire dans la machine.
- 6 Vérifier que les touches «  », «  », «  » et «  » sont allumées fixes.
- 7 Appuyer sur la touche «  » pour démarrer la distribution d'eau chaude. La touche clignote pendant la distribution.
- 8 Distribuer toute l'eau contenue dans le réservoir. La DEL «  » s'allume fixe.
- 9 Remplir à nouveau le réservoir à eau avec de l'eau fraîche et le réintroduire dans la machine.
- 10 Après avoir effectué les opérations décrites ci-dessus, les touches «  », «  », «  » et « » sont allumées fixes.



Remarque :

Le filtre à eau « INTENZA+ » doit être remplacé après deux mois à compter de la première utilisation.

RÉGLAGES

La machine permet d'effectuer certains réglages pour distribuer le meilleur café possible.

Saeco Adapting System

Le café est un produit naturel et ses caractéristiques peuvent changer selon son origine, son mélange et sa torréfaction. La machine est pourvue d'un système d'autoréglage permettant d'utiliser tout type de café en grains disponible dans le commerce sauf les grains crus, caramélisés ou aromatisés.

La machine se règle automatiquement après la distribution de plusieurs cafés pour optimiser l'extraction du café.

Réglage du moulin à café en céramique

Les moulins à café en céramique garantissent toujours un degré de mouture parfait et une granulométrie spécifique pour chaque spécialité de café.

Cette technologie offre une conservation totale de l'arôme tout en garantissant le véritable goût italien de chaque tasse de café.



Attention :

Le moulin à café en céramique contient des parties en mouvement qui peuvent être dangereuses. Il est interdit d'y introduire ses doigts ou d'autres objets. Pour régler le moulin à café, utiliser exclusivement la clé pour le réglage de la mouture.

Les meules en céramique peuvent être réglées pour adapter la mouture du café à votre goût personnel.



Attention :

Il est possible de régler les paramètres du moulin à café seulement pendant que la machine est en train de moudre le café en grains.

- 1 Positionner une petite tasse sous la buse de distribution du café. Appuyer sur la touche «  » pour distribuer un café expresso.



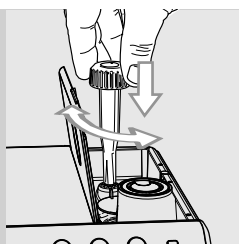

- 2** Pendant que la machine est en train de moulin, appuyer et tourner d'un cran à la fois le bouton de réglage de la mouture qui se trouve à l'intérieur du réservoir à café en grains. Pour ce faire, utiliser la clé de réglage du moulin à café fournie avec la machine. La différence de goût sera perceptible après la distribution de 2 ou 3 cafés.

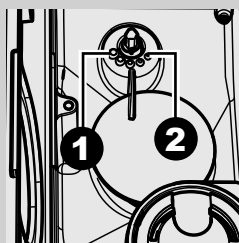

- 3** Les repères à l'intérieur du réservoir à café en grains indiquent le degré de mouture réglé. 5 degrés de mouture différents peuvent être réglés, de la position 1 (●) pour une mouture grosse et un goût plus léger, à la position 2 (◆) pour une mouture fine et un goût plus fort. Si le café est aqueux ou s'il coule lentement, modifier les réglages du moulin à café.

Réglage de la buse de distribution du café

La buse de distribution du café peut être réglée en hauteur pour mieux s'adapter aux dimensions des tasses que vous souhaitez utiliser.

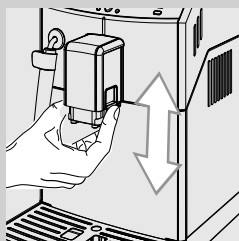

Pour effectuer ce réglage, soulever ou baisser la buse de distribution du café manuellement, en plaçant les doigts comme le montre la figure.



Les positions recommandées sont indiquées :
Pour utiliser de petites tasses ;

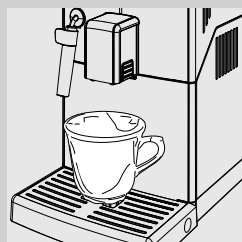

Pour utiliser de grandes tasses.

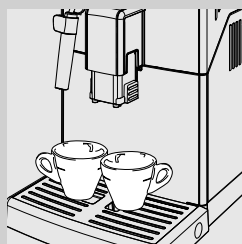

Il est possible de placer deux tasses sous la buse de distribution du café
pour la distribution simultanée de deux cafés ou de deux cafés expresso.

Réglage de la longueur du café dans la tasse

La machine permet de régler la quantité de café distribuée selon vos goûts personnels et selon les dimensions des tasses.

Chaque fois qu'on appuie sur les touches « ☕ » ou « ☕ », la machine distribue une quantité programmée de café. Une distribution est associée à chaque touche, ce qui se produit de façon indépendante.

La procédure suivante indique comment programmer la touche « ☕ ».

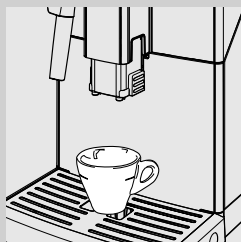

- 1 Placer une tasse sous la buse de distribution du café.

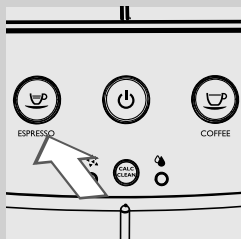

- 2 Garder la touche « ☕ » enfoncée jusqu'à ce qu'elle commence à clignoter rapidement, puis la relâcher. La machine est alors en programmation. La touche « ☕ » clignote pendant tout le cycle de programmation.

La machine commence à distribuer le café.

- 3 Appuyer sur la touche « ☕ » dès que la quantité de café souhaitée est atteinte.





Maintenant la touche « ☕ » est programmée ; chaque fois qu'on y appuie dessus, la machine distribue la même quantité de café espresso programmée.



Remarque :

Suivre la même procédure pour la programmation de la touche « ☕ ». Une fois la quantité souhaitée atteinte, utiliser la touche « ☕ » pour interrompre la distribution du café.

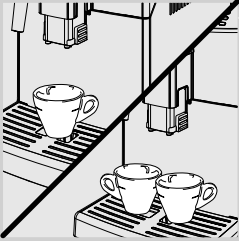

DISTRIBUTION DE CAFÉ ET DE CAFÉ EXPRESSO

Avant de distribuer le café, vérifier l'absence de signalisations sur le bandeau de commande et que le réservoir à eau et le réservoir à café en grains sont pleins. Les touches «  », «  », «  » et «  » sont allumées fixes.

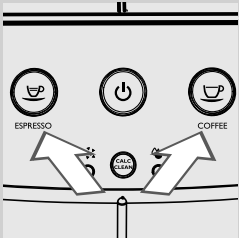

- 1 Placer 1 ou 2 tasses sous la buse de distribution du café.



- 2 Appuyer sur la touche «  » pour un café expresso ou sur la touche «  » pour un café.
- 3 Pour distribuer un café expresso ou un café, appuyer une seule fois sur la touche souhaitée. La touche qui a été sélectionnée clignote lentement.
- 4 Pour distribuer deux cafés expresso ou deux cafés, appuyer deux fois de suite sur la touche souhaitée. La touche qui a été sélectionnée clignote deux fois rapidement.



Remarque :

Avec ce mode de fonctionnement, la machine moule et dose automatiquement la bonne quantité de café. La préparation de deux cafés expresso ou de deux cafés demande deux cycles de mouture et deux cycles de distribution effectués automatiquement par la machine.

- 5 Après avoir effectué le cycle de pré-infusion, le café commence à s'écouler de la buse de distribution du café.
- 6 La distribution de café s'interrompt automatiquement lorsque le niveau réglé sera atteint ; il est toutefois possible de l'interrompre avant en appuyant sur la même touche sur laquelle on avait précédemment appuyé.

COMMENT ÉMULSIONNER LE LAIT ET PRÉPARER UN CAPPUCCINO

Comment émulsionner le lait

**Attention :**

Danger de brûlures ! Il peut y avoir quelques éclaboussures d'eau chaude au début de la distribution. Le Mousseur à lait Classique peut atteindre une température élevée. Éviter de le toucher directement avec les mains. Utiliser uniquement la poignée protectrice spécifique.



- 1 Remplir un récipient avec 1/3 de lait froid.

**Remarque :**

Utiliser du lait froid (~5°C / 41°F) avec une teneur en protéines au moins égale à 3% afin d'obtenir un cappuccino de bonne qualité. Il est possible d'utiliser du lait entier mais aussi du lait écrémé selon les goûts personnels.

**Remarque :**

Si l'on souhaite distribuer de la vapeur lors de l'allumage de la machine ou après la distribution d'un café, avant de procéder il pourrait être nécessaire de distribuer l'eau qui est encore présente dans le circuit.

Pour ce faire, appuyer sur la touche « ☕ » pour distribuer de la vapeur pendant quelques secondes. Appuyer ensuite sur la touche « ☕ » pour interrompre la distribution et passer au point 2.

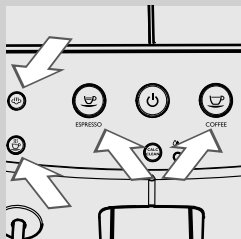

- 2 Avant de distribuer de la vapeur, vérifier que la machine est prête à l'utilisation et que le réservoir à eau est plein. Les touches « ☕ », « ☕ », « ☕ » et « ☕ » sont allumées fixes.

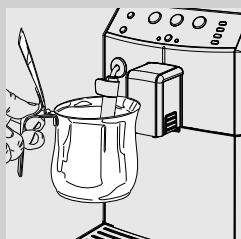

- 3 Immerger le Mousseur à lait Classique dans le lait.

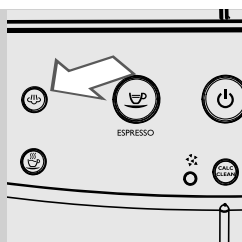

4 Appuyer sur la touche « ☕ » pour démarrer la distribution de vapeur. La touche « ☕ » clignote.

5 La machine nécessite une certaine durée de préchauffage ; au cours de cette phase, la touche « ☕ » clignote. Une fois la phase de chauffage terminée, la distribution de vapeur commence et la touche « ☕ » clignote.

6 Émulsionner le lait en faisant tourner le récipient par des mouvements circulaires vers le haut et vers le bas.

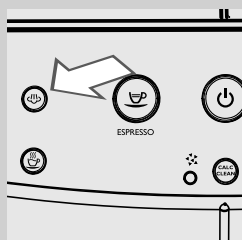

7 Appuyer sur la touche « ☕ » pour interrompre la distribution de vapeur.

Remarque :

Après avoir appuyé sur la touche « ☕ », il faudra attendre quelques secondes avant que la machine interrompe complètement la distribution de vapeur.

Remarque :

La distribution de vapeur s'interrompt après 3 minutes. Appuyer sur la touche « ☕ » pour démarrer une nouvelle distribution de vapeur.

! Avertissement :

Après avoir émulsionné le lait, il faut distribuer une petite quantité d'eau chaude dans un récipient. Retirer la partie extérieure du Mousseur à lait Classique et la laver à l'eau tiède.

Remarque :

Après la distribution de vapeur, il est possible de passer immédiatement à la distribution d'un café expresso ou d'eau chaude.

Comment préparer un cappuccino





Pour préparer un cappuccino, positionner une tasse avec le lait émulsionné sous la buse de distribution du café et distribuer un café expresso.

DISTRIBUTION D'EAU CHAUDE

**Attention :**

Le Mousseur à lait Classique peut atteindre des températures élevées : éviter tout contact direct avec les mains.

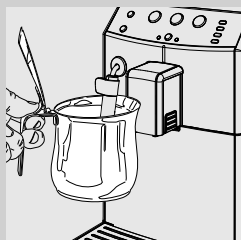
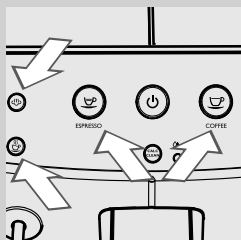

Utiliser uniquement la poignée protectrice spécifique.

Avant de distribuer de l'eau chaude, vérifier que la machine est prête à l'utilisation et que le réservoir à eau est plein. Les touches «  », «  », «  » et «  » sont allumées fixes.



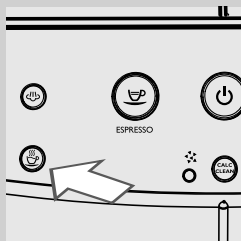

- 1 Positionner un récipient sous le Mousseur à lait Classique.

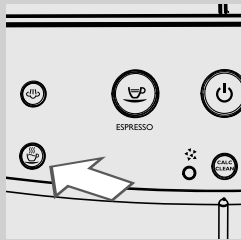

- 2 Appuyer sur la touche «  » pour démarrer la distribution d'eau chaude ; la touche «  » clignote pendant toute la phase de préparation et de distribution.



- 3 La machine nécessite une certaine durée de préchauffage ; au cours de cette phase, la touche «  » clignote. Une fois la phase de chauffage terminée, la distribution d'eau chaude commence et la touche «  » clignote.
- 4 Distribuer la quantité d'eau chaude souhaitée. Pour interrompre la distribution d'eau chaude, appuyer sur la touche «  ».

NETTOYAGE ET ENTRETIEN

Nettoyage quotidien de la machine



Avertissement :

Le nettoyage et l'entretien ponctuels de la machine sont fondamentaux pour en prolonger la durée de vie. Votre machine est continuellement exposée à l'humidité, au café et au calcaire !

Ce chapitre décrit de manière détaillée les opérations à effectuer et leur fréquence. Dans le cas contraire, la machine cesse de fonctionner correctement. Ce type de réparation N'est PAS couvert par la garantie.



Remarque :

- Pour le nettoyage de la machine, utiliser un chiffon doux, légèrement imbibé d'eau.
- Il est possible de laver au lave-vaisselle uniquement la grille repose tasses. Tous les autres composants doivent être lavés avec de l'eau tiède.
- Ne pas plonger la machine dans l'eau.
- Ne pas utiliser d'alcool, de solvants et/ou d'objets abrasifs pour le nettoyage de la machine.
- Ne pas faire sécher la machine et/ou ses composants dans un four à micro-ondes et/ou traditionnel.

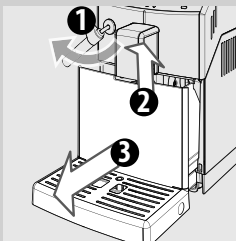

- 1** Tous les jours, vider et nettoyer le tiroir à marc et le bac d'égouttement lorsque la machine est allumée.

D'autres interventions d'entretien ne peuvent être effectuées que si la machine est éteinte et débranchée du réseau électrique.

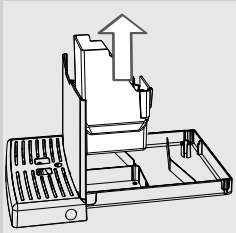

- 2** Enlever le tiroir à marc et le vider.
- 3** Vider et laver le bac d'égouttement.

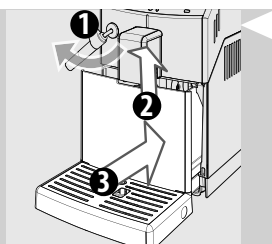

- 4 Réinsérer le tiroir à marc dans le bac d'égouttement et replacer ce dernier dans la machine.

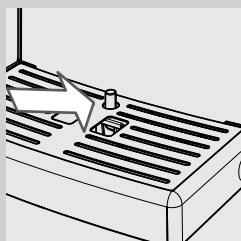

Remarque :

Vider et laver le bac d'égouttement même lorsque l'indicateur bac d'égouttement plein est soulevé.

Nettoyage quotidien du réservoir à eau

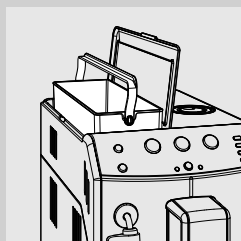

- 1 Enlever le petit filtre blanc ou le filtre à eau « INTENZA+ » (si présent) du réservoir à eau et le laver à l'eau fraîche.

- 2 Replacer le petit filtre blanc ou le filtre à eau « INTENZA+ » (si présent) dans son logement en exerçant une légère pression et en effectuant une petite rotation.

- 3 Remplir le réservoir avec de l'eau fraîche.

Nettoyage quotidien du Mousseur à lait Classique

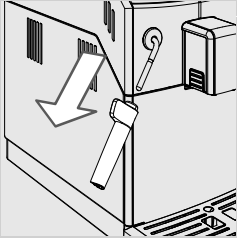

Il est important de nettoyer le Mousseur à lait Classique quotidiennement et après chaque utilisation, afin d'en assurer l'hygiène et de garantir la préparation d'une mousse de lait à la densité parfaite.

Après avoir émulsionné le lait, il est nécessaire de distribuer une petite quantité d'eau chaude dans un récipient.

Retirer la partie extérieure du Mousseur à lait Classique et la laver à l'eau tiède.

Nettoyage hebdomadaire de la machine

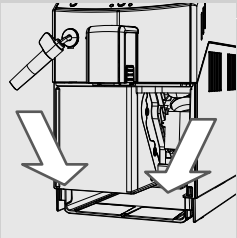

- 1 Nettoyer le logement du bac d'égouttement.

Nettoyage hebdomadaire du Mousseur à lait Classique

Le nettoyage hebdomadaire est un nettoyage plus en profondeur puisqu'il faut démonter tous les composants du Mousseur à lait Classique.

Il est nécessaire de suivre les opérations de nettoyage suivantes :

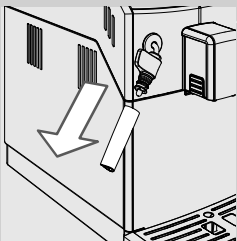

- 1 Enlever la partie extérieure du Mousseur à lait Classique. La laver avec de l'eau tiède.

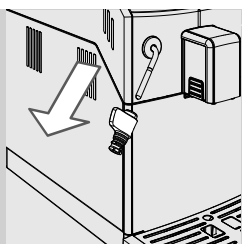



- 2** Retirer la partie supérieure du Mousseur à lait Classique de la buse de vapeur/eau chaude.
- 3** Laver la partie supérieure du Mousseur à lait Classique avec de l'eau fraîche.
- 4** Nettoyer la buse de vapeur/eau chaude du Mousseur à lait Classique avec un chiffon humide et enlever tout éventuel résidu de lait.
- 5** Replacer la partie supérieure dans la buse de vapeur/eau chaude (vérifier qu'elle est complètement insérée).
- 6** Monter à nouveau la partie extérieure du Mousseur à lait Classique.

Nettoyage hebdomadaire du groupe de distribution

Nettoyer le groupe de distribution chaque fois qu'il faut remplir le réservoir à café en grains et, en tout cas, au moins une fois par semaine.



- 1** Éteindre la machine en appuyant sur la touche «  ». Attendre jusqu'à ce que la touche «  » commence à clignoter et débrancher la fiche du câble d'alimentation.

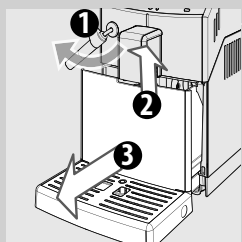

- 2** Enlever le bac d'égouttement et le tiroir à marc.

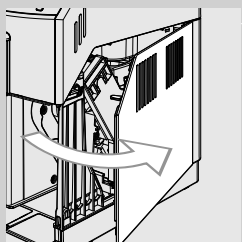

- 3** Ouvrir la porte de service.

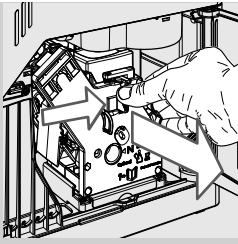

- 4 Pour enlever le groupe de distribution, appuyer sur la touche « PUSH » en tirant sur la poignée. L'extraire horizontalement sans le tourner.

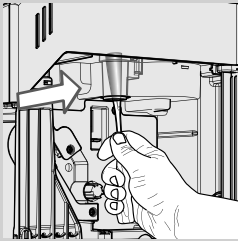

- 5 Nettoyer en profondeur la conduite de sortie du café avec le manche d'une petite cuillère ou avec un autre outil de cuisine à la pointe arrondie.

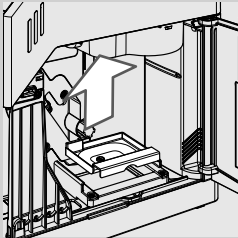

- 6 Retirer le tiroir à café et le laver soigneusement.

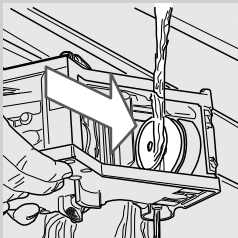

- 7 Laver soigneusement le groupe de distribution à l'eau tiède ; nettoyer soigneusement le filtre supérieur.

! Avertissement :

Ne pas utiliser de détergents ou du savon pour nettoyer le groupe de distribution.

- 8 Laisser complètement sécher à l'air le groupe de distribution.

- 9 Nettoyer soigneusement la partie interne de la machine avec un chiffon doux, imbibé d'eau.

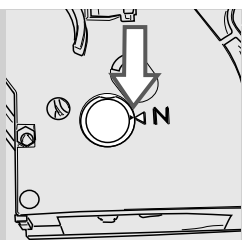

- 10** S'assurer que le groupe de distribution est en position de repos ; les deux repères doivent coïncider. Dans le cas contraire, effectuer l'opération décrite au point (11).

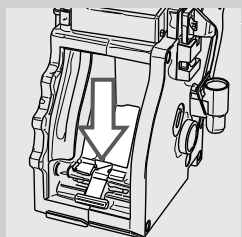

- 11** Appuyer délicatement sur le levier vers le bas jusqu'à ce qu'il touche la base du groupe de distribution et jusqu'à ce que les deux repères sur le côté du groupe coïncident.

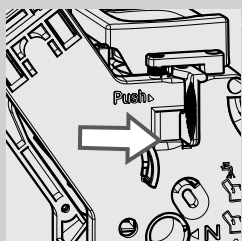

- 12** Appuyer fermement sur la touche « PUSH ».

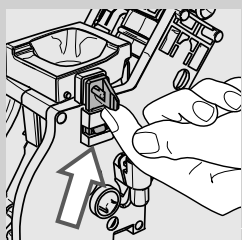

- 13** S'assurer que le crochet pour le blocage du groupe de distribution est dans la bonne position. S'il est encore en position baissée, le pousser vers le haut jusqu'à l'accrocher correctement.

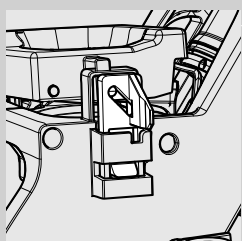

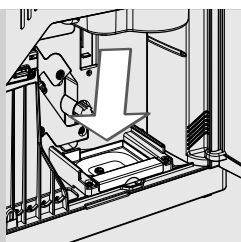

- 14** Insérer le tiroir à café dans le logement prévu à cet effet et s'assurer qu'il est positionné correctement.



Remarque :

Si le tiroir à café n'est pas positionné correctement, le groupe de distribution pourrait ne pas pouvoir être inséré dans la machine.

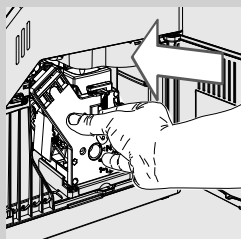

- 15** Introduire à nouveau le groupe de distribution dans son logement jusqu'à ce qu'il soit bien enclenché sans appuyer sur la touche « PUSH ».

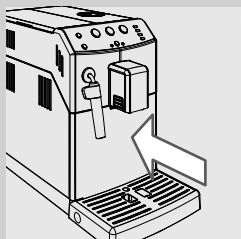

- 16** Réinsérer le tiroir à marc et le bac d'égouttement à l'intérieur de la machine et fermer la porte de service.

Lubrification mensuelle du groupe de distribution



Lubrifier le groupe de distribution après 500 tasses environ ou une fois par mois.

La graisse pour lubrifier le groupe de distribution peut être achetée séparément. Pour plus de détails, veuillez consulter la page relative aux produits pour l'entretien du présent mode d'emploi.



Avertissement :

Avant de lubrifier le groupe de distribution, le nettoyer à l'eau fraîche et le laisser sécher comme indiqué dans le chapitre « Nettoyage hebdomadaire du groupe de distribution ».

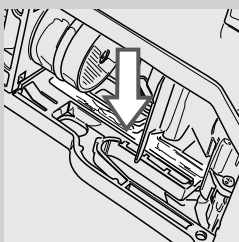

- 1** Appliquer la graisse uniformément sur les deux convoyeurs latéraux.

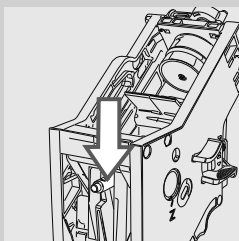
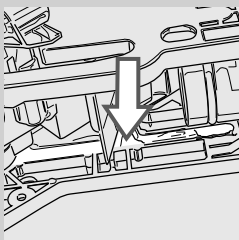

- 2** Lubrifier l'arbre aussi.

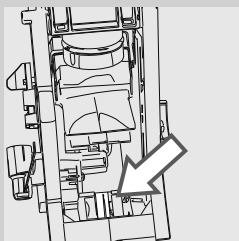

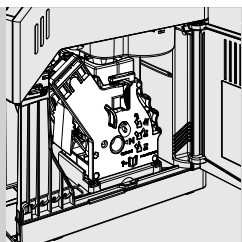

3 Insérer le groupe de distribution dans son logement jusqu'à l'enclenchement (voir le chapitre « Nettoyage hebdomadaire du groupe de distribution »).

4 Insérer le tiroir à marc dans le bac d'égouttement, les insérer ensuite à l'intérieur de la machine et fermer la porte de service.

Nettoyage mensuel du réservoir à café en grains

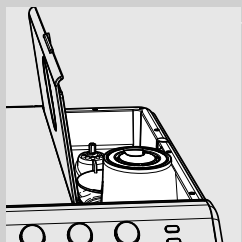

Nettoyer le réservoir à café en grains une fois par mois quand il est vide avec un chiffon humide afin d'éliminer les substances huileuses du café. Le remplir à nouveau avec le café en grains.

DÉTARTRAGE

Lorsque le symbole « CALC CLEAN » s'allume, il est nécessaire de procéder au détartrage.

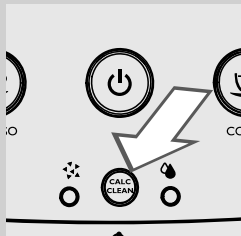

Le cycle de détartrage demande environ 30 minutes.



Avertissement :

Si cette opération n'est pas effectuée, la machine ne fonctionne plus correctement ; dans ce cas-là, la réparation n'est PAS couverte par la garantie.



Attention :

Utiliser exclusivement la solution détartrante Saeco, formulée spécifiquement pour optimiser les performances de la machine. L'utilisation d'autres produits peut causer des dommages à la machine et laisser des résidus dans l'eau.

La solution détartrante Saeco est en vente séparément. Pour plus de détails, veuillez consulter la page relative aux produits pour l'entretien du présent mode d'emploi.



Attention :

Ne pas boire la solution détartrante et les produits distribués jusqu'à la conclusion du cycle. Ne jamais utiliser de vinaigre pour détartrer la machine.



Remarque :

Ne pas retirer le groupe de distribution pendant le processus de détartrage.

Pour exécuter le cycle de détartrage, suivre les instructions reportées ci-dessous.

Avant de procéder au détartrage :

- 1 Vider le bac d'égouttement et le tiroir à marc.

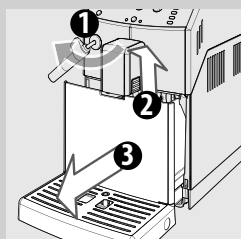

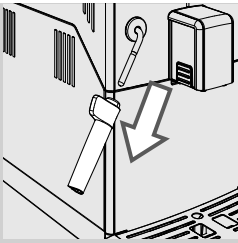

2 Enlever le Mousseur à lait Classique de la buse de vapeur/eau chaude.

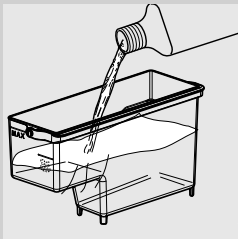

3 Retirer le réservoir à eau et le filtre à eau « INTENZA+ » (si présent) du réservoir à eau et le remplacer avec le petit filtre blanc d'origine.

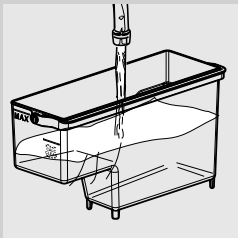

4 Verser toute la solution détartrante dans le réservoir à eau.

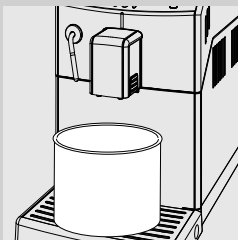



5 Remplir le réservoir avec de l'eau fraîche jusqu'au niveau CALC CLEAN, puis le réinsérer.



6 Placer un récipient suffisamment grand (1,5 l) sous la buse de vapeur / eau chaude et sous la buse de distribution du café.

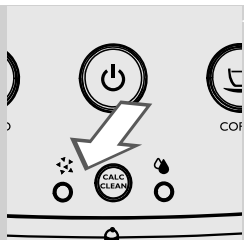

7 Appuyer sur la touche « **CALC CLEAN** » pendant au moins 3 secondes pour démarrer le cycle de détartrage. La touche «  » est allumée fixe. La touche « **CALC CLEAN** » clignote pendant toute la durée du cycle.



- 8** La DEL «  » s'allume. La machine démarre la distribution de la solution détartrante par intervalles réguliers pendant 20 minutes environ.

Remarque :

Le cycle de détartrage peut être interrompu en appuyant sur la touche «  ». Cela permet de vider le récipient ou de s'absenter pendant une courte période.

Pour redémarrer le cycle, appuyer de nouveau sur la touche «  ». Pendant l'interruption, la touche «  » clignote. Pendant le cycle de détartrage, la touche «  » est allumée fixe.



- 9** Lorsque la DEL «  » s'allume, le réservoir à eau est vide.

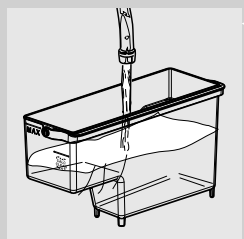

- 10** Rincer le réservoir, le remplir avec de l'eau fraîche jusqu'au niveau MAX et le réintroduire dans la machine.

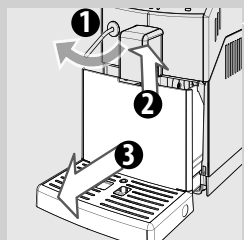

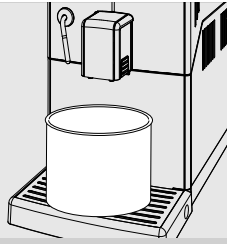

- 11** Vider le bac d'égouttement et le replacer dans sa position.



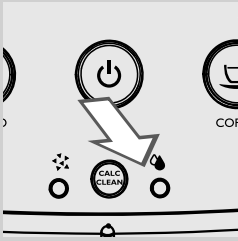



12 Vider le récipient et le replacer dans sa position.



13 La DEL «  » s'allume. Lorsque la touche «  » clignote, y appuyer dessus pour démarrer le cycle de rinçage.

Remarque :

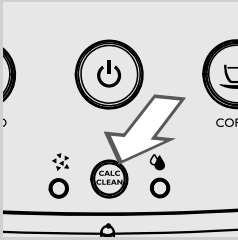

Le cycle de rinçage peut être interrompu en appuyant sur la touche «  ». Cela permet de vider le récipient ou de s'absenter pendant une courte période.

Pour redémarrer le cycle, appuyer de nouveau sur la touche «  ». Pendant l'interruption, la touche «  » clignote. Pendant le cycle de détartrage, la touche «  » est allumée fixe.



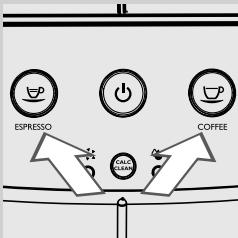

14 Lorsque le cycle de rinçage est terminé, la touche « **CALC CLEAN** » s'éteint.



15 La machine effectue le chauffage et le rinçage automatique. La touche «  » et la touche «  » clignotent simultanément. Le cycle de détartrage est terminé.

! Avertissement :

Si la DEL rouge «  » s'allume et la DEL «  » ne s'éteint pas, le réservoir à eau n'a pas été rempli jusqu'au niveau MAX pour le rinçage. Remplir le réservoir avec de l'eau fraîche et reprendre l'opération à partir du point 13.

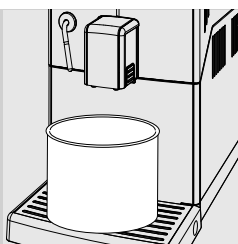

16 Vider le récipient utilisé.

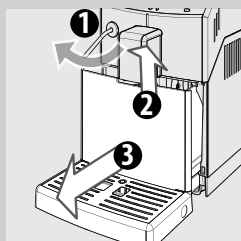

17 Vider le bac d'égouttement et le replacer dans sa position.



18 Enlever le petit filtre blanc et replacer le filtre à eau « INTENZA+ » (si présent) dans le réservoir à eau ; le rincer et le remplir avec de l'eau fraîche jusqu'au niveau MAX. Le réinsérer dans la machine.

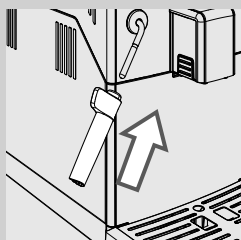



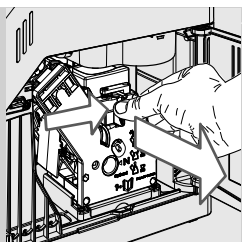

19 Réinsérer le Mousseur à lait Classique.

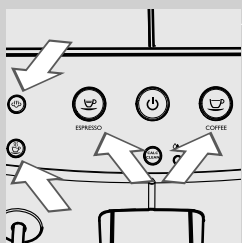

20 À la fin du cycle de détartrage, laver le groupe de distribution. Pour plus d'informations, consulter le chapitre « Nettoyage hebdomadaire du groupe de distribution ».



21 La machine est prête à fonctionner.
Les touches «  », «  », «  » et «  » sont allumées.

INTERRUPTION DU CYCLE DE DÉTARTRAGE

Une fois le processus de détartrage démarré, il faut le compléter en évitant d'éteindre la machine.

Si un blocage se produit lors de la procédure de détartrage, il est possible de quitter celle-ci en appuyant sur la touche on/off.

En pareil cas, suivre les instructions décrites ci-après.

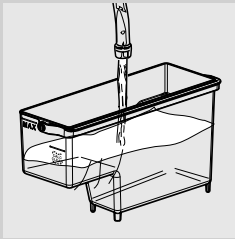

- 1 Vider le réservoir à eau, le rincer soigneusement et le remplir jusqu'au niveau MAX.

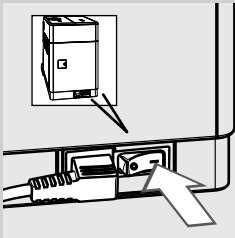



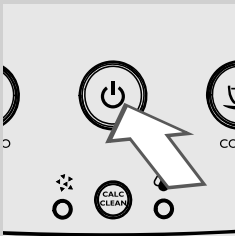

- 2 S'assurer que l'interrupteur est sur « I ».

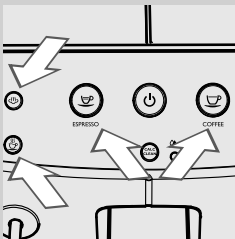

- 3 Appuyer sur la touche «  » pour allumer la machine.



- 4 Attendre jusqu'à ce que les touches «  », «  », «  » et «  » sont allumées fixes.

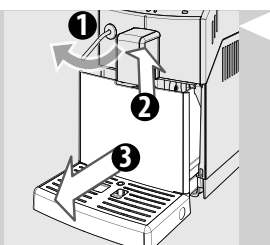

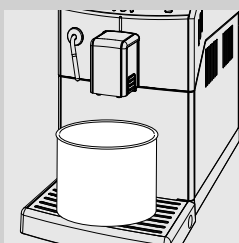

5 Vider le bac d'égouttement et le replacer dans sa position.



6 Vider le récipient et le replacer dans sa position.



7 Appuyer sur la touche «  » pour distribuer 500 ml d'eau. La touche «  » clignote.

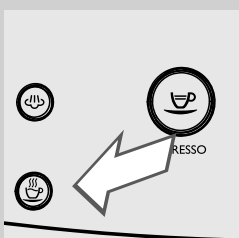

8 Pour interrompre la distribution d'eau, appuyer sur la touche «  ». Vider le récipient.

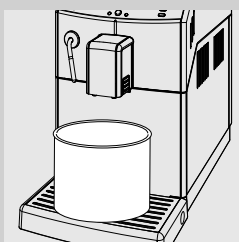

9 Positionner le récipient sous la buse de distribution du café.



10 Appuyer sur la touche « ☕ » pour distribuer un café.

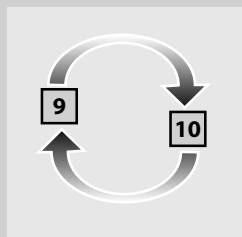

11 Répéter les opérations du point 9 au point 10, passer ensuite au point 12.

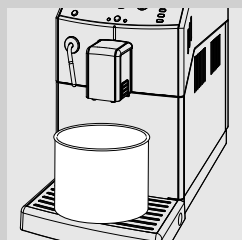

12 Vider le récipient. La machine est prête à fonctionner.



Remarque :

Si la DEL orange « **CALC CLEAN** » ne s'éteint pas, il faut effectuer un nouveau cycle de détartrage dès que possible.

SIGNALISATIONS DU BANDEAU DE COMMANDE

Signalisations



Clignotant

La machine est en train d'exécuter l'une des opérations suivantes :

- Chauffage
- Rinçage automatique.



« ☕ » fixe et « ⚡ » et « ⚠ » clignotants

La machine demande l'amorçage du circuit. Appuyer sur la touche « ☕ ». Une fois appuyée, la touche s'éteint. Pendant l'amorçage du circuit, les DEL « ⚡ » et « ⚠ » clignotent et ils s'éteignent une fois l'amorçage terminé.



Allumés fixes

La machine est prête à distribuer des produits.

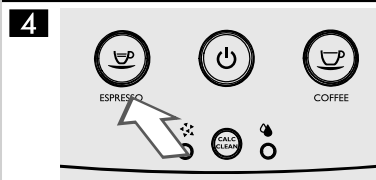

Clignotant lent

Machine en phase de distribution d'un café expresso.



Clignotant lent

Machine en phase de distribution d'un café.



Double clignotement rapide

Machine en phase de distribution de deux cafés expresso.

Signalisations

7

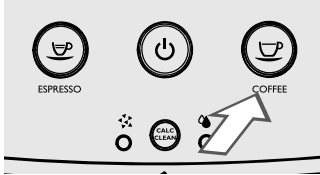

Machine en phase de distribution de deux cafés.

Double clignotement rapide

8

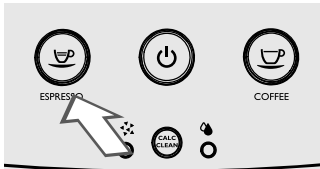

Machine en phase de programmation de la quantité de café espresso à distribuer.

Clignotant rapide

9

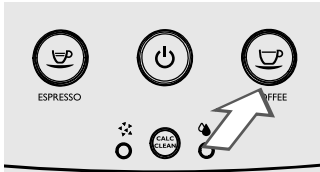

Machine en phase de programmation de la quantité de café à distribuer.

Clignotant rapide

10



Machine en phase de distribution de vapeur.

Clignotant lent

11



Machine en phase de distribution d'eau chaude.

Clignotant lent

12

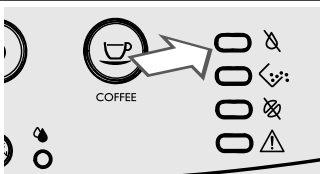

Remplir le réservoir à eau.

Allumé fixe

Signalisations

13



Allumé fixe

Insérer complètement le bac d'égouttement et le tiroir à marc dans la machine, puis fermer la porte de service.

14



Clignotant rapide

Groupe de distribution en phase de rétablissement suite à la remise à zéro de la machine.

15



Clignotant lent

Introduire le groupe de distribution.

16



Allumé fixe

Vider le tiroir à marc.

17



Clignotant

Le tiroir à marc n'a pas été inséré dans la machine. Attendre quelques secondes jusqu'à ce que la DEL « ☕ » s'éteigne et la DEL « ⚠ » soit allumée fixe. Insérer ensuite le tiroir à marc et fermer la porte de service.

18

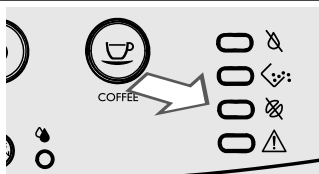

Allumé fixe

Remplir le réservoir avec du café en grains et redémarrer le cycle. La DEL s'éteint lorsque la touche pour la distribution du produit sélectionné est appuyée.

Lorsque cette signalisation est présente, il est possible de distribuer de la vapeur et de l'eau chaude.

Signalisations

19

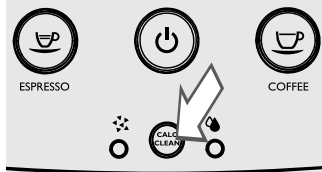

Allumé fixe

La machine doit être détartrée. Suivre les opérations décrites au chapitre « Détartrage » du présent manuel.

Remarque : si le détartrage n'est pas effectué, la machine cesse de fonctionner correctement. En pareil cas, la réparation N'est PAS couverte par la garantie.

20



Tous clignotant en même temps

La machine ne fonctionne pas.

Éteindre la machine. La rallumer après 30 secondes. Répéter la procédure 2 ou 3 fois.

Si la machine ne démarre pas, contacter le centre d'assistance Philips de votre Pays (les numéros sont indiqués dans la notice de garantie).

DÉPANNAGE

Ce chapitre résume les problèmes les plus récurrents qui pourraient intéresser votre machine.

Si les informations présentées ci-dessous ne vous aident pas à résoudre le problème, veuillez consulter la page FAQ sur le site www.philips.com/support ou contactez le service d'assistance Philips de votre Pays.

Les contacts sont indiqués dans le livret de garantie fourni séparément ou sur le site www.philips.com/support.

Comportements	Causes	Remèdes
La machine ne se met pas en marche.	La machine n'est pas branchée sur le réseau électrique ou l'interrupteur général est sur la position « O ».	Brancher la machine sur le réseau électrique et placer l'interrupteur général sur « I ».
Le bac d'égouttement se remplit même si on ne décharge pas l'eau.	Parfois, la machine décharge l'eau automatiquement dans le bac d'égouttement pour gérer le rinçage des circuits et pour garantir un fonctionnement optimal.	Ce comportement est considéré comme normal.
La machine affiche toujours la DEL «  ».	Le tiroir à marc a été vidé lorsque la machine était à l'arrêt.	Le tiroir à marc doit toujours être vidé quand la machine est allumée.
Le café n'est pas assez chaud.	Les tasses sont froides.	Réchauffer les tasses avec de l'eau chaude.
Le café ne mousse pas (voir remarque).	Le mélange n'est pas approprié, le café torréfié n'est pas frais ou bien il est trop grossier.	Changer le mélange de café ou régler le degré de mouture comme indiqué au chapitre « Réglage du moulin à café en céramique ».
Impossible d'insérer le groupe de distribution.	Le groupe de distribution n'est pas dans la position de repos.	S'assurer que le groupe de distribution se trouve dans la position de repos comme indiqué au chapitre « Nettoyage hebdomadaire du groupe de distribution ».
	Le motoréducteur ne se trouve pas dans la bonne position.	Insérer le bac d'égouttement et le tiroir à marc. Fermer la porte de service. Allumer la machine sans que le groupe de distribution soit inséré. Le motoréducteur revient dans la position correcte. Éteindre la machine et réinsérer le groupe en suivant les instructions au chapitre « Nettoyage hebdomadaire du groupe de distribution ».
Impossible de retirer le groupe de distribution.	Le groupe de distribution n'est pas dans la bonne position.	Mettre en marche la machine. Fermer la porte de service. Le groupe de distribution revient automatiquement dans sa position d'origine.
	Le tiroir à marc est inséré.	Retirer le tiroir à marc avant d'enlever le groupe de distribution.

Comportements	Causes	Remèdes
La machine moule les grains de café, mais le café ne sort pas (voir remarque).	Le groupe de distribution est sale.	Nettoyer le groupe de distribution (chapitre « Nettoyage hebdomadaire du groupe de distribution »).
	Le circuit n'est pas amorcé.	Amorcer le circuit (chapitre « Première mise en marche »).
	Cela peut se produire lorsque la machine est en train de régler automatiquement la dose.	Distribuer quelques cafés comme indiqué au chapitre « Saeco Adapting System ».
	La buse de distribution du café est sale.	Nettoyer la buse de distribution du café.
Le café est trop aqueux (voir remarque).	Cela peut se produire lorsque la machine est en train de régler automatiquement la dose.	Distribuer quelques cafés comme indiqué au chapitre « Saeco Adapting System ».
	Le moulin à café en céramique est réglé sur une mouture grosse.	Régler le moulin à café en céramique sur une mouture plus fine (voir le chapitre « Réglage du moulin à café en céramique »).
Le café coule lentement (voir remarque).	Le café est trop fin.	Changer le mélange de café ou régler la mouture comme indiqué au chapitre « Réglage du moulin à café en céramique ».
	Le circuit n'est pas amorcé.	Amorcer le circuit (chapitre « Première mise en marche »).
	Le groupe de distribution est sale.	Nettoyer le groupe de distribution (chapitre « Nettoyage hebdomadaire du groupe de distribution »).
Le café coule hors de la buse de distribution du café.	La buse de distribution du café est bouchée.	Nettoyer la buse de distribution du café et ses orifices.
La machine ne distribue ni de l'eau chaude ni de la vapeur.	Le trou de la buse de vapeur / eau chaude est engorgé.	Nettoyer le trou de la buse de vapeur à l'aide d'une aiguille. Vérifier si la machine est éteinte et froide avant d'effectuer cette opération.
On n'arrive pas à achever le cycle de détartrage.	L'eau distribuée pour le rinçage n'est pas suffisante.	Appuyer sur la touche ON/OFF et suivre les instructions données à la section « Interruption du cycle de détartrage ».



Remarque :

Ces problèmes peuvent être normaux si le mélange de café a été changé ou si on est en train d'effectuer la première installation ; dans ce cas, attendre que la machine ait effectué un réglage automatique comme il est décrit au chapitre « Saeco Adapting System ».

ÉCONOMIE D'ÉNERGIE

Stand-by

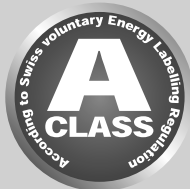

La machine à café expresso super-automatique Philips est conçue pour assurer des économies d'énergie, comme cela est prouvé par l'étiquette-énergie de Classe A.

Après 30 minutes d'inactivité, la machine s'éteint automatiquement. Si un produit a été distribué, la machine fait un cycle de rinçage.

En mode stand-by, la consommation énergétique est inférieure à 1Wh. Pour mettre en marche la machine, appuyer sur la touche «  » (si l'interrupteur général qui se trouve au dos de la machine est sur « I »). Si la chaudière est froide, la machine fait un cycle de rinçage.

CARACTÉRISTIQUES TECHNIQUES

Le constructeur se réserve le droit d'apporter des modifications aux caractéristiques techniques du produit.

Tension nominale - Puissance nominale - Alimentation	Voir la plaquette signalétique dans la porte de service
Matériau du corps	Thermoplastique
Dimensions (l x h x p)	215 x 330 x 429 mm / 8,5 x 13 x 16,9 pouces
Poids	7 kg / 16 livres
Longueur du câble	800 - 1 200 mm / 32-47 pouces
Bandeau de commande	Avant
Dimensions des tasses	Jusqu'à 152 mm / 6 pouces
Réservoir à eau	1,8 litres / 60,8 onces - Amovible
Capacité du réservoir à café en grains	250 g / 1 tasse
Capacité du tiroir à marc	15
Pression de la pompe	15 bars
Chaudière	Chaudière inox
Dispositifs de sécurité	Coupe-circuit thermique

GARANTIE ET ASSISTANCE

Garantie

Pour des informations détaillées sur la garantie et sur ses conditions, consulter le livret de garantie fourni séparément.

Assistance

Nous voulons être sûrs que vous êtes satisfaits de votre machine. Si vous ne l'avez pas encore fait, enregistrez votre produit à l'adresse **www.philips.com/welcome**. De cette façon, nous pourrions rester en contact et vous envoyer les rappels pour les opérations de nettoyage et de détartrage.

Si vous avez besoin de support ou d'assistance, veuillez visiter le site web de Philips **www.philips.com/support** ou contactez le service d'assistance Philips de votre Pays. Le numéro de contact est indiqué dans le livret de garantie fourni séparément ou sur le site **www.philips.com/support**.

COMMANDE DE PRODUITS POUR L'ENTRETIEN

Pour le nettoyage et le détartrage, utiliser uniquement les produits pour l'entretien Saeco. Ces produits peuvent être achetés dans le magasin en ligne Philips (si disponible dans votre Pays) à l'adresse www.shop.philips.com/service, chez votre revendeur habituel ou auprès des centres d'assistance agréés.

Si vous rencontrez des difficultés à trouver les produits pour l'entretien de votre machine, prière de contacter le service d'assistance Philips de votre Pays.

Les contacts sont indiqués dans le livret de garantie fourni séparément ou sur le site www.philips.com/support.

Vue d'ensemble des produits pour l'entretien



- Détartrant CA6700



- Cartouche filtre à eau INTENZA+ CA6702



- Graisse HD5061



- Kit d'entretien CA 6706

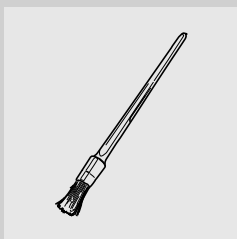

- Pinceau de nettoyage HD5084

04

Rev.01 del 15-02-15



421946022741

FR

04

Le producteur se réserve le droit d'apporter des modifications sans aucun préavis.



www.philips.com/welcome