



05

Español

Moltio

INSTRUCCIONES DE USO

Type HD8768

Leer atentamente antes de utilizar la máquina.



ES

05



Registre su producto y obtenga asistencia en
www.philips.com/welcome

*¡Felicidades por la compra de la máquina de café superautomática Saeco Moltio Montador de leche Automático!
Para obtener el máximo beneficio de la asistencia Saeco, registre su producto en www.philips.com/welcome.
Las presentes instrucciones de uso son válidas para el modelo HD8768.*

Esta máquina está indicada para la preparación de café exprés con granos enteros, así como para espumar leche y suministrar agua caliente. En este manual encontrará toda la información necesaria relativa a la instalación, el uso, la limpieza y la descalcificación de la máquina.

ÍNDICE DE CONTENIDOS

IMPORTANTE	4
Indicaciones para la seguridad	4
Atención	4
Advertencias	6
Conformidad con las normativas	7
INSTALACIÓN	8
Presentación del producto	8
Descripción general	9
OPERACIONES PRELIMINARES	10
Embalaje de la máquina	10
Instalación de la máquina	10
ANTES DE UTILIZAR POR PRIMERA VEZ	13
Carga del circuito	13
Ciclo automático de enjuague/limpieza	14
Ciclo de enjuague manual	14
Medición y programación de la dureza del agua	17
Instalación del filtro de agua "INTENZA+"	18
Sustitución del filtro de agua "INTENZA+"	20
SUSTITUCIÓN DEL CAFÉ EN GRANO	21
Extracción del contenedor de café en grano	21
Introducción del contenedor de café en grano	22
Selección del café en grano	24
Ciclo de vaciado del café	25
AJUSTES	26
Saeco Adapting System	26
Regulación del molinillo de café de cerámica	26
Ajuste del aroma (intensidad del café)	27
Ajuste de la salida de café	28
Ajuste de la cantidad de café en taza	29

SUMINISTRO DE CAFÉ Y CAFÉ EXPRÉS	30
Suministro de café y café exprés con café en grano	30
Suministro de café y café exprés con café premolido	31
ESPUMAR LECHE / SUMINISTRAR UN CAPUCHINO	32
SUMINISTRO DE AGUA CALIENTE.....	34
LIMPIEZA Y MANTENIMIENTO	36
Limpeza diaria de la máquina	36
Limpeza diaria del depósito de agua	37
Limpeza diaria del Montador de leche Automático	38
Limpeza semanal de la máquina.....	39
Limpeza semanal del grupo de café.....	39
Limpeza semanal del contenedor de café en grano, de la cubeta y del compartimento de café	42
Lubricación mensual del grupo de café	42
Limpeza mensual del Montador de leche Automático.....	44
Limpeza mensual del grupo de café con pastillas desengrasantes	48
DESCALCIFICACIÓN	51
PROGRAMACIÓN	55
Parámetros que pueden ajustarse	55
Cómo programar la máquina	57
SIGNIFICADO DE LOS SÍMBOLOS DE LA PANTALLA.....	59
RESOLUCIÓN DE PROBLEMAS.....	63
AHORRO ENERGÉTICO	65
Stand-by	65
Eliminación	65
CARACTERÍSTICAS TÉCNICAS	66
GARANTÍA Y ASISTENCIA	66
Garantía	66
Asistencia.....	66
PEDIDO DE PRODUCTOS PARA EL MANTENIMIENTO	67
ACCESORIOS DE LA MÁQUINA.....	68

IMPORTANTE

Indicaciones para la seguridad

La máquina está dotada de dispositivos de seguridad. No obstante, es necesario leer atentamente las instrucciones de seguridad que aquí se describen para evitar daños accidentales a personas o cosas.

Conservar este manual para posibles referencias en el futuro.



El término **ATENCIÓN** y este símbolo advierten al usuario de aquellas situaciones de riesgo que podrían provocar lesiones personales graves, peligro de muerte y/o daños a la máquina.



El término **ADVERTENCIA** y este símbolo advierten al usuario de aquellas situaciones de riesgo que podrían provocar lesiones personales leves y/o daños a la máquina.

Atención

- Conectar la máquina a una toma de pared adecuada, cuya tensión principal se corresponda con la indicada en los datos técnicos del aparato.
- Evitar que el cable de alimentación cuelgue de la mesa o la superficie de trabajo o que toque superficies calientes.
- No sumergir la máquina, la toma de corriente o el cable de alimentación en agua: ¡peligro de choque eléctrico!
- No dirigir el chorro de agua caliente hacia partes del cuerpo: ¡riesgo de quemaduras!

- No tocar las superficies calientes. Usar los asideros y mandos correspondientes.
- Desconectar el enchufe de la toma:
 - si se producen anomalías;
 - si la máquina no va a utilizarse durante un largo período;
 - antes de proceder a la limpieza de la máquina.

Tirar del enchufe y no del cable de alimentación. No tocar el enchufe con las manos mojadas.

- No utilizar la máquina si el enchufe, el cable de alimentación o la propia máquina han sufrido daños.
- No alterar ni modificar de ninguna forma la máquina o el cable de alimentación. Para evitar riesgos, todas las reparaciones deberán ser efectuadas por un centro de asistencia técnica autorizado por Philips.
- Esta máquina no debe ser utilizada por personas (niños incluidos) con capacidades físicas, mentales o sensoriales reducidas o que no dispongan de una suficiente experiencia y/o competencias, a menos que la utilicen bajo la supervisión de una persona responsable de su seguridad o que sean instruidas por dicho responsable en cómo usarla.
- Vigilar a los niños para asegurarse de que no jueguen con el aparato.
- No introducir los dedos u otros objetos en el molinillo de café.

Advertencias

- La máquina está exclusivamente destinada al uso doméstico y no está indicada para ser utilizada en sitios como comedores o cocinas de tiendas, oficinas, haciendas u otros lugares de trabajo.
- Colocar siempre la máquina sobre una superficie plana y estable.
- No colocar la máquina sobre superficies calientes ni cerca de hornos calientes, calefactores o fuentes de calor similares.
- Introducir en el contenedor exclusivamente café en grano. La máquina podría resultar dañada si se introdujese en el contenedor de café en grano cualquier otro producto, como café molido o soluble.
- Dejar enfriar la máquina antes de introducir o extraer cualquiera de sus componentes.
- No llenar el depósito con agua caliente o hirviendo. Utilizar sólo agua fría.
- No utilizar para la limpieza polvos abrasivos o detergentes agresivos. Es suficiente con utilizar un paño suave humedecido con agua.
- Efectuar la descalcificación de la máquina con regularidad. Cuando sea necesario proceder a la descalcificación, la máquina lo indicará. Si dicha operación no se lleva a cabo, la máquina dejará de funcionar correctamente. En ese caso, ¡la reparación no estará cubierta por la garantía!
- No someter la máquina a una temperatura inferior a 0 °C. El agua residual del interior del sistema de calentamiento puede congelarse y dañar la máquina.

- No dejar agua en el depósito si la máquina no va a utilizarse durante un largo período. El agua podría sufrir contaminaciones. Utilizar agua fresca cada vez que se utilice la máquina.

Conformidad con las normativas

La máquina cumple con lo establecido en el art. 13 del Decreto Legislativo italiano del 25 de julio de 2005, n.º 151 "Aplicación de las Directivas 2005/95/CE, 2002/96/CE y 2003/108/CE relativas a la reducción del uso de sustancias peligrosas en aparatos eléctricos y electrónicos y a la eliminación de sus residuos".

Esta máquina es conforme a la directiva europea 2002/96/CE.

INSTALACIÓN

Presentación del producto

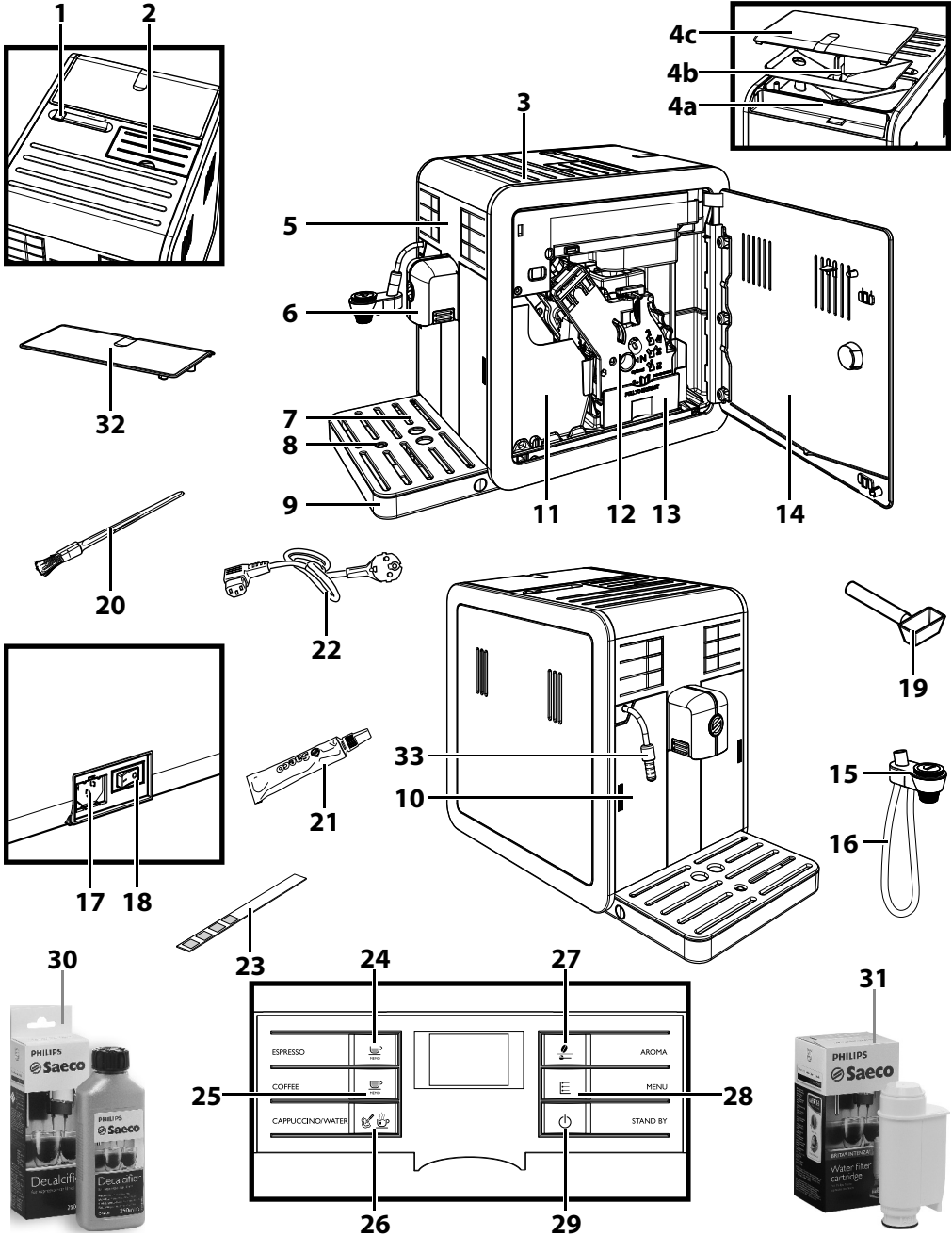

Descripción general

1. Selector de bloqueo/extracción del contenedor de café en grano
2. Compartimento de café premolido
3. Superficie apoyatazas
- 4a. Contenedor de café en grano
- 4b. Cubeta del contenedor de café en grano
- 4c. Tapa del contenedor de café en grano
5. Panel de mandos
6. Salida de café
7. Rejilla apoyatazas
8. Indicador de bandeja de goteo llena
9. Bandeja de goteo
10. Depósito de agua
11. Cajón de recogida de posos
12. Grupo de café
13. Cajón de recogida de café
14. Puerta de servicio
15. Montador de leche Automático
16. Tubo de aspiración para el Montador de leche Automático
17. Toma del cable de alimentación
18. Interruptor general
19. Llave de regulación del molinillo de café + dosificador de café premolido
20. Pincel de limpieza
21. Grasa para el grupo de café
22. Cable de alimentación
23. Tira de test de dureza del agua
24. Botón de suministro de café exprés
25. Botón de suministro de café
26. Botón capuchino / agua caliente
27. Botón "Aroma" - Café premolido
28. Botón "MENU"
29. Botón ON/OFF
30. Solución descalcificante (de venta por separado)
31. Filtro de agua (INTENZA+) (de venta por separado)
32. Tapa de protección
33. Tubo de vapor/agua caliente + protección de goma para el Montador de leche Automático

OPERACIONES PRELIMINARES

Embalaje de la máquina

El embalaje original ha sido diseñado y fabricado para proteger a la máquina durante su transporte. Se aconseja guardarlo para posibles transportes futuros.

Instalación de la máquina

1 Extraer del embalaje la bandeja de goteo junto con la rejilla.

2 Extraer la máquina del embalaje.

3 Para un uso óptimo se aconseja:

- elegir una superficie de apoyo segura, bien nivelada, donde nadie pueda volcar la máquina o resultar herido;
- elegir un lugar suficientemente iluminado e higiénico, y en el que la toma de corriente sea de fácil acceso;
- dejar una distancia mínima entre la máquina y la pared, tal como muestra la figura.

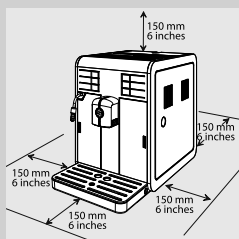

4 Introducir la bandeja de goteo junto con la rejilla en la máquina. Comprobar que quede completamente introducida.

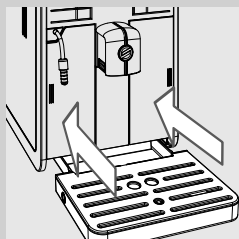

Nota:

la bandeja de goteo recoge el agua que la máquina expulsa a través de la salida de café durante los ciclos de enjuague/autolimpieza y el posible café que pudiera verterse durante la preparación de las bebidas. Vaciar y lavar la bandeja de goteo diariamente y cuando el indicador de bandeja de goteo llena se eleve.

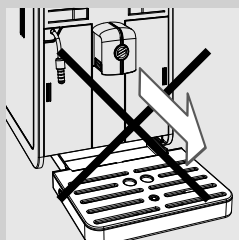

Advertencia:

NO extraer la bandeja de goteo inmediatamente después del encendido de la máquina. Esperar un par de minutos a que el ciclo de enjuague/autolimpieza se complete.

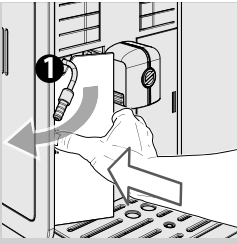

- 5 Presionar delicadamente en el lado de la puerta del depósito de agua para hacer que salga la empuñadura.

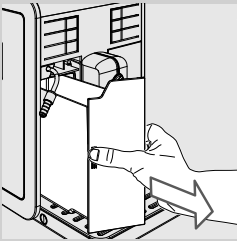

- 6 Extraer el depósito de agua tirando de la empuñadura.

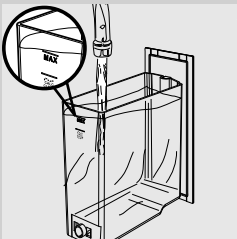

- 7 Enjuagar el depósito de agua con agua fresca.

- 8 Llenar el depósito de agua con agua fresca hasta el nivel MAX y volver a introducirlo en la máquina. Comprobar que quede completamente introducido.

! **Advertencia:**
no llenar el depósito con agua caliente, hirviendo, con gas u otros líquidos ya que podrían dañar el depósito y la máquina.

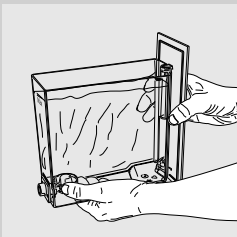

☰ **Nota:**
cuando esté lleno, el depósito de agua debe transportarse tal como se muestra en la figura.

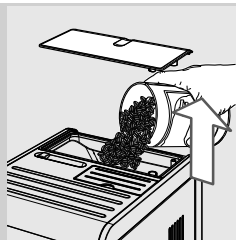

- 9** Quitar la tapa del contenedor de café en grano. Verter en él lentamente el café en grano.

Nota:

el contenedor de café en grano contiene una cubeta que vibra durante el molido y conduce los granos hacia el interior del molinillo de café.

Advertencia:

introducir siempre en el contenedor sólo café en grano. El café molido, soluble, caramelizado así como otros objetos podrían dañar la máquina.

- 10** Volver a colocar la tapa en el contenedor de café en grano.

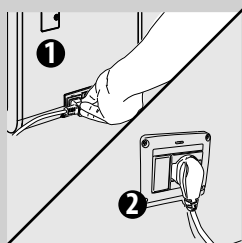

- 11** Introducir la clavija en la toma de corriente ubicada en la parte trasera de la máquina.

- 12** Conectar el enchufe del otro extremo del cable de alimentación a una toma de corriente de pared de tensión adecuada.

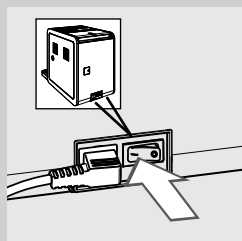

- 13** Poner el interruptor general en "I" para encender la máquina. El piloto luminoso rojo situado junto al botón "⏻" parpadea.

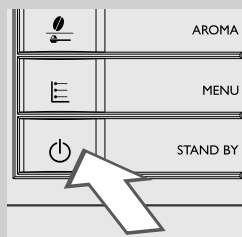

- 14** Para encender la máquina, pulsar el botón "⏻". El panel de mando indica que es necesario proceder a la carga del circuito.

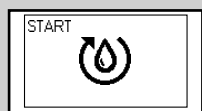

Amarillo

ANTES DE UTILIZAR POR PRIMERA VEZ

Antes de utilizar la máquina por primera vez, deben efectuarse los siguientes procedimientos:

- 1) es necesario cargar el circuito;
- 2) la máquina realiza un ciclo automático de enjuague/limpieza;
- 3) es necesario realizar un ciclo de enjuague manual.

Carga del circuito

Durante este proceso el agua fresca fluye por el circuito interno y la máquina se calienta. Esta operación requiere algunos minutos.



- 1** Colocar un recipiente vacío bajo el tubo de vapor.



- 2** Pulsar el botón "ESPRESSO" para dar inicio al ciclo. La máquina procederá automáticamente a la carga del circuito, expulsando una pequeña cantidad de agua por el tubo de vapor.



Amarillo

- 3** La barra situada bajo el símbolo indica el progreso de la operación. Una vez finalizado el proceso, la máquina detiene automáticamente el suministro.



Amarillo

- 4** El panel de mando visualiza el símbolo de calentamiento de la máquina.

Ciclo automático de enjuague/limpieza

Tras el calentamiento, la máquina realiza un ciclo automático de enjuague/autolimpieza de los circuitos internos con agua fresca. La operación requiere menos de un minuto.

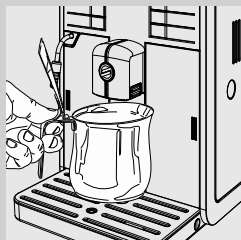

- 1 Colocar un recipiente bajo la salida de café para recoger la pequeña cantidad de agua expulsada.



Amarillo

- 2 La máquina muestra la pantalla adyacente. Esperar a que el ciclo termine automáticamente.

**Nota:**

pulsar el botón "☺"
TRAMO para detener el suministro.

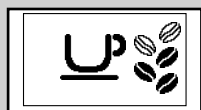

Verde

- 3 Una vez finalizadas las operaciones anteriormente descritas, la máquina muestra la pantalla adyacente. Ya es posible realizar el ciclo de enjuague manual.

Ciclo de enjuague manual

Este proceso activa un ciclo de suministro de café y hace correr agua fresca por el circuito hídrico. Esta operación requiere algunos minutos.



- 1 Colocar un recipiente bajo la salida de café.



Verde



Verde

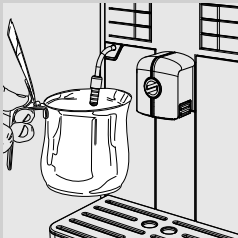

Verde

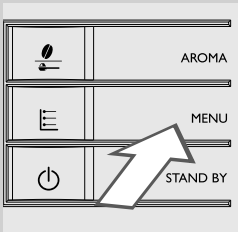

2 Comprobar que la máquina muestre la pantalla adyacente.

3 Seleccionar la función de suministro de café premolido pulsando el botón “☕”. La máquina muestra la pantalla adyacente.



Nota:

no añadir café premolido en el compartimento.

4 Pulsar el botón “☕_{MENU}”. La máquina comenzará a suministrar agua.

5 Una vez terminado el suministro, vaciar el recipiente. Repetir dos veces las operaciones del punto 1 al 4; a continuación, pasar al punto 6.

6 Colocar un recipiente bajo el tubo de vapor.

7 Pulsar el botón “☕☕”. La máquina muestra la pantalla adyacente.

8 Pulsar el botón **MENU** “☰” para dar inicio al suministro de agua caliente.

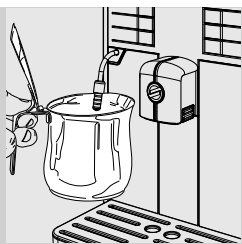

9 Tras haber suministrado el agua, retirar y vaciar el recipiente.



Rojo

10 Repetir el procedimiento del punto 7 al punto 9 hasta que el depósito de agua esté vacío y aparezca el símbolo de falta de agua.



Nota:
pulsar el botón “” para interrumpir el ciclo de enjuague manual.

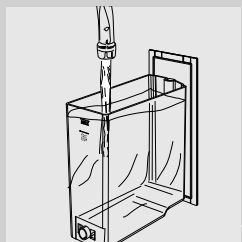

11 A continuación, volver a llenar el depósito de agua hasta el nivel MAX. La máquina ya está lista para el suministro de café. Se mostrará el símbolo indicado aquí al lado.

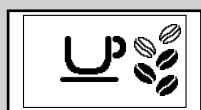

Verde



Nota:
si la máquina ha permanecido sin utilizarse durante dos o más semanas, al encenderla tendrá lugar un ciclo automático de enjuague/autolimpieza. A continuación, es necesario realizar un ciclo de enjuague manual siguiendo las indicaciones anteriormente descritas.

El ciclo automático de enjuague/autolimpieza también tiene lugar cuando la máquina ha estado en stand-by o apagada durante más de 15 minutos. Una vez finalizado el ciclo, es posible suministrar un café.

Medición y programación de la dureza del agua

La medición de la dureza del agua es muy importante para determinar la frecuencia de descalcificación de la máquina y para la instalación del filtro de agua "INTENZA+" (para más detalles sobre el filtro de agua, véase el capítulo siguiente).

Para la medición de la dureza del agua, seguir las siguientes instrucciones:

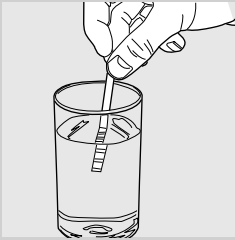

- 1 Sumergir en agua durante 1 segundo la tira de test de dureza del agua (suministrada con la máquina).



Nota:

la tira de test puede utilizarse para una sola medición.

- 2 Esperar un minuto.

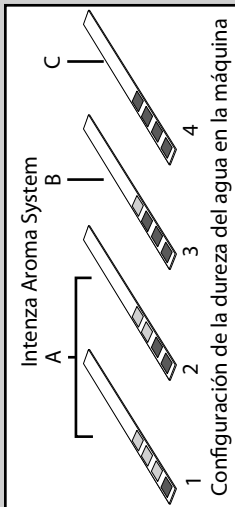

- 3 Comprobar el número de cuadrados que se ponen rojos y consultar la tabla.



Nota:

los números de la tira de test corresponden a las configuraciones para el ajuste de la dureza del agua.



Concretamente:

- 1 = 1 (agua muy blanda)
- 2 = 2 (agua blanda)
- 3 = 3 (agua dura)
- 4 = 4 (agua muy dura)

Las letras corresponden a las referencias que se encuentran en la base del filtro de agua "INTENZA+" (véase capítulo siguiente).



Verde

- 4 Pulsar el botón **MENU**  y pasar las opciones pulsando el botón **MENU**  hasta que se muestre el símbolo adyacente.

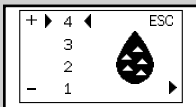

Amarillo



Nota:

la máquina se entrega con una configuración estándar de la dureza del agua, compatible con gran parte de los tipos de agua.

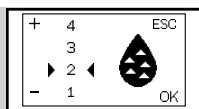

Amarillo



Verde

5 Pulsar el botón “☕” para aumentar el valor o el botón “☕” para disminuirlo.

6 Pulsar el botón **MENU** “☰” para confirmar la configuración.

7 Pulsar el botón “☕” para salir del menú de programación. La máquina ya está lista para el suministro.

Instalación del filtro de agua “INTENZA+”

Se aconseja instalar el filtro de agua “INTENZA+”, ya que limita la formación de cal en el interior de la máquina y proporciona un aroma más intenso al café.

El filtro de agua “INTENZA+” se vende por separado. Para más detalles, consultar la página relativa a los productos para el mantenimiento en las presentes instrucciones de uso.

El agua es un elemento fundamental en la preparación de un café, por lo que es extremadamente importante filtrarla siempre de forma profesional. El filtro de agua “INTENZA+” previene la formación de depósitos minerales, mejorando la calidad del agua.

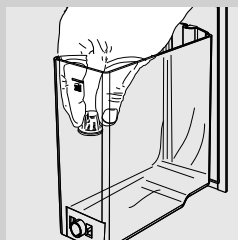

1 Quitar el filtro blanco presente en el depósito de agua y guardarlo en un lugar seco.



- 2** Extraer el filtro de agua "INTENZA+" de su envase, sumergirlo en posición vertical (con la abertura hacia arriba) en agua fría y apretar suavemente en los lados para que salgan las burbujas de aire.

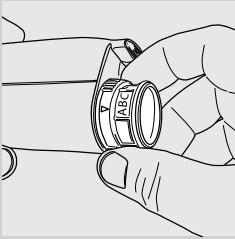

- 3** Configurar el filtro de agua "INTENZA+" de acuerdo con las mediciones efectuadas (véase capítulo anterior) y las referencias de la base del filtro:
 A = agua blanda – corresponde a 1 o 2 en la tira de test
 B = agua dura (estándar) – corresponde a 3 en la tira de test
 C = agua muy dura – corresponde a 4 en la tira de test

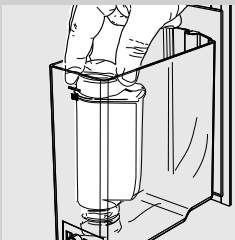

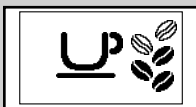

- 4** Introducir el filtro de agua "INTENZA+" en el depósito de agua vacío. Empujarlo hasta el punto más bajo posible.
- 5** Llenar el depósito de agua con agua fresca y volver a introducirlo en la máquina.
- 6** Suministrar toda el agua contenida en el depósito mediante la función de agua caliente (véase apartado "Suministro de agua caliente").
- 7** Volver a llenar el depósito de agua.

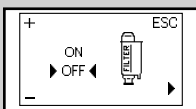

Verde



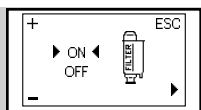

Amarillo

- 8** Pulsar el botón **MENU**  y pasar las opciones pulsando el botón **MENU**  hasta que se muestre el símbolo adyacente.



Amarillo

- 9** Pulsar el botón “” para seleccionar “ON” y, a continuación, pulsar el botón “” para confirmar.

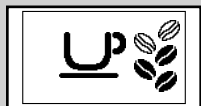

Verde

- 10** Para salir, pulsar el botón “”. La máquina ya está lista para el suministro.

De esta forma, la máquina habrá quedado programada para informar al usuario de la necesidad de sustituir el filtro de agua “INTENZA+”.

Sustitución del filtro de agua “INTENZA+”

Cuando sea necesario sustituir el filtro de agua “INTENZA+” se visualizará el símbolo adyacente.

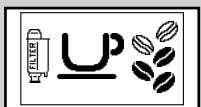

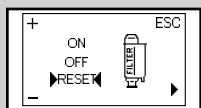

Amarillo

- 1** Sustituir el filtro de agua “INTENZA+” tal como se describe en el capítulo anterior.



Amarillo

- 2** Pulsar el botón **MENU** “” y pasar las opciones pulsando el botón **MENU** “” hasta que se muestre el símbolo adyacente.

- 3** Seleccionar la opción “RESET”. Pulsar el botón **MENU** “” para confirmar.



Verde

- Para salir, pulsar el botón "☕". La máquina ya está lista para el suministro.

La máquina ya está programada para gestionar un nuevo filtro.

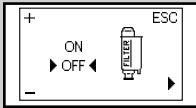

Amarillo



Nota:

si el filtro de agua "INTENZA+" ya está instalado y se desea quitarlo sin sustituirlo por otro, seleccionar la opción "OFF".

En caso de que se vaya a prescindir del filtro de agua "INTENZA+", introducir en el depósito el filtro blanco retirado con anterioridad.

SUSTITUCIÓN DEL CAFÉ EN GRANO

La máquina está provista de un contenedor de café en grano extraíble que permite pasar fácilmente de un tipo de café en grano a otro para poder saborear distintos gustos de café.



Nota:

es posible adquirir un contenedor de café en grano adicional como accesorio (CA6803).

Para mantener su sabor, se puede conservar el café en grano dentro del contenedor en el frigorífico.

Extracción del contenedor de café en grano

Para extraer el contenedor de café en grano, seguir las siguientes instrucciones:

- 1 Poner el selector en la posición "☑".

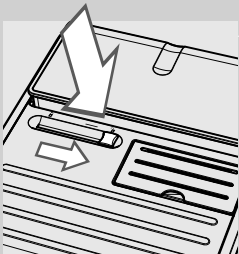

Advertencia:

es posible que el selector esté bloqueado por algún grano de café y que, debido a ello, no pueda ser desplazado. En tal caso, mover el selector adelante y atrás hasta retirar el grano de café bloqueado.

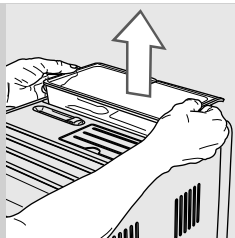

- 2 Levantar el contenedor de café en grano sosteniéndolo por los lados con ambas manos tal como se muestra en la figura.

! **Advertencia:**
no extraer el contenedor de café en grano de otra forma para evitar que los granos de café se vuelquen.

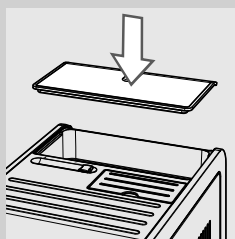

- 3 Una vez extraído, cubrir la máquina con la tapa de protección para evitar que entre polvo.

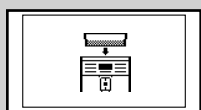

Rojo

Nota:
en caso de encender la máquina sin el contenedor de café en grano introducido, aparecerá el símbolo adyacente. Es necesario introducir el contenedor de café en grano.

Introducción del contenedor de café en grano

Para introducir el contenedor de café en grano, seguir las siguientes instrucciones:

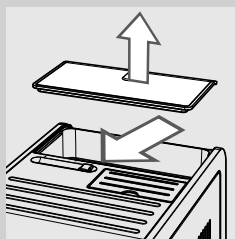

- 1 Quitar la tapa de protección de la máquina.

- 2 Poner el selector en la posición "☐".

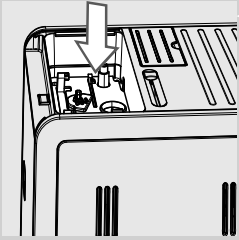

3 Retirar los granos de café del compartimento del contenedor de café.

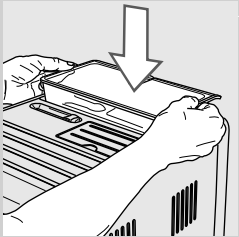

4 Introducir el contenedor de café en grano en el compartimento del contenedor de café tal como se muestra en la figura.

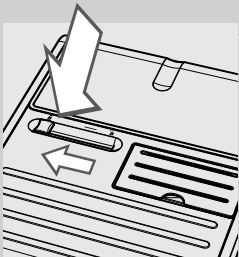

5 Poner el selector en la posición .



Atención:

al cambiar de tipo de café en grano y pasar a un café descafeinado, es posible que aún existan restos de cafeína incluso tras el ciclo de vaciado.

Selección del café en grano

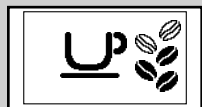

Esta función permite optimizar el molido en función del tipo de café en grano seleccionado.



Verde



Amarillo

1 Pulsar el botón **MENU**  y pasar las opciones pulsando el botón **MENU**  hasta que se muestre el símbolo adyacente.

2 Pulsar el botón  o el botón  para seleccionar el tipo de granos de café presente en el contenedor de café en grano.

3 Pulsar el botón **MENU**  para confirmar la configuración.

4 Para salir, pulsar el botón .

La máquina ya está programada para optimizar el molido del café en grano.

La pantalla muestra el tipo de café en grano seleccionado cuando la máquina está lista para el suministro.

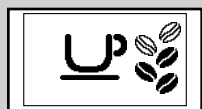

Verde

- para café en grano de tipo "ARÁBICA";

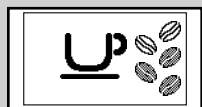

Verde

- para café en grano de tipo "ROBUSTA";

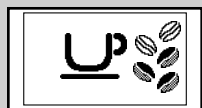

Verde

- para café en grano de tipo "MIXTO".

Ciclo de vaciado del café

Para cambiar el café en grano, se aconseja vaciar el conducto de café y el molinillo de café. De esta forma será posible degustar todo el aroma del nuevo café en grano. Para ello, seguir las siguientes instrucciones:



1 Llenar el contenedor de café con café en grano.

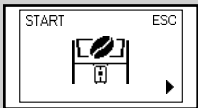

Verde



Amarillo

2 Pulsar el botón **MENU**  y pasar las opciones pulsando el botón **MENU**  hasta que se muestre el símbolo adyacente.

3 Pulsar el botón  MEMO.

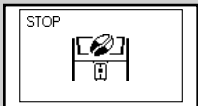

Amarillo

4 La máquina efectúa dos ciclos de molido sin suministrar café.



Nota:

pulsando el botón  MEMO entre el primer y el segundo ciclo de molido, es posible interrumpir el ciclo de molido antes de que finalice.

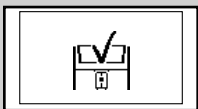

Verde

5 Una vez concluidos los ciclos de molido, la máquina mostrará el símbolo adyacente.



Nota:

en caso de no vaciar el conducto de café y el molinillo de café, será necesario suministrar al menos dos cafés antes de poder degustar plenamente el nuevo tipo de café en grano.



Atención:

al cambiar de tipo de café en grano y pasar a un café descafeinado, es posible que aún existan restos de cafeína incluso tras el ciclo de vaciado.

AJUSTES

La máquina permite la realización de algunos ajustes para suministrar un café con el mejor sabor posible.

Saeco Adapting System

El café es un producto natural y sus características pueden cambiar en función de su origen, mezcla y torrefacción. Esta máquina está equipada con un sistema de ajuste automático que permite usar todos los tipos de café en grano a la venta, excepto los granos caramelizados o aromatizados.

La máquina se ajusta automáticamente tras el suministro de una serie de cafés, optimizando la extracción del café.

Regulación del molinillo de café de cerámica

El molinillo de café de cerámica garantiza un grado de molido siempre perfecto y una granulometría específica para cada especialidad de café. Esta tecnología ofrece una completa conservación del aroma, garantizando el verdadero sabor italiano en cada taza.



Atención:

el molinillo de café de cerámica contiene piezas móviles que pueden ser peligrosas. Por consiguiente, queda prohibido introducir en su interior los dedos u otros objetos. Regular el molinillo de café de cerámica utilizando exclusivamente la llave de regulación del grado de molido.

Las muelas de cerámica pueden regularse, lo que permite adaptar el molido del café a los gustos personales.

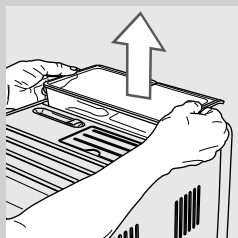

- 1 Extraer el contenedor de café en grano tal como se indica en el apartado "Extracción del contenedor de café en grano".

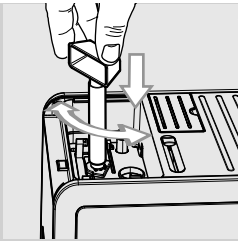

2 Presionar y girar el mando de regulación del grado de molido, ubicado bajo el contenedor de café en grano, un paso cada vez. Utilizar la llave de regulación del molinillo de café suministrada con la máquina. La diferencia de sabor será perceptible tras haber suministrado 2-3 cafés.



Atención:
para evitar dañar la máquina, no girar el molinillo de café más de un paso cada vez.

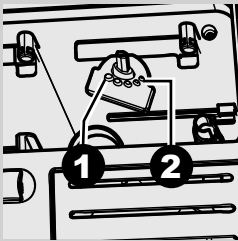

3 Las referencias presentes en el interior del compartimento del contenedor de café indican la configuración del grado de molido. Es posible configurar 5 grados de molido distintos que van de la posición 1, para un molido grueso y un sabor más suave, a la posición 2, para un molido fino y un sabor más fuerte.

Cuanto más fino sea el molido configurado en el molinillo de café de cerámica, más fuerte será el sabor del café. Para obtener un café con un sabor más suave, configurar el molinillo de café de cerámica con un molido más grueso.

Ajuste del aroma (intensidad del café)

Elija su mezcla de café preferida y ajuste la cantidad de café a moler según sus gustos personales. También es posible seleccionar la función de café premolido.

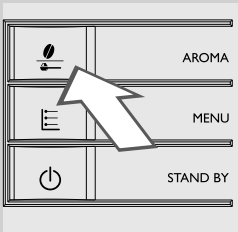

Nota:
el ajuste del aroma debe realizarse antes de seleccionar el café.

Pulsando el botón "☉" se pueden realizar cinco selecciones. Cada vez que se pulsa el botón "☉", el aroma cambia un grado, según la cantidad seleccionada:

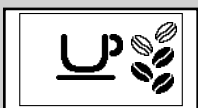

Verde

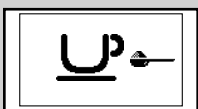

Verde

- ☉☉☉☉☉ = aroma extra suave
- ☉☉☉☉ = aroma suave
- ☉☉☉☉ = aroma medio
- ☉☉☉☉ = aroma fuerte
- ☉☉☉☉☉ = aroma extra fuerte
- ☉ = café premolido

Ajuste de la salida de café

Es posible ajustar la altura de la salida de café, lo que permite adaptarla al tamaño de las tazas que se desea utilizar.

Para realizar el ajuste, subir o bajar manualmente la salida de café con los dedos tal como se muestra en la figura.

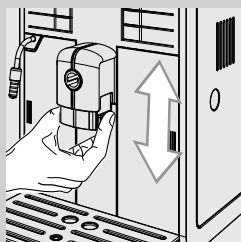

Las posiciones recomendadas son:
Para utilizar tazas pequeñas.

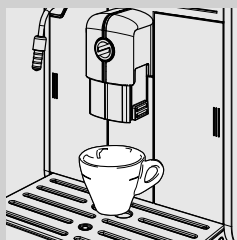

Para utilizar tazas grandes.

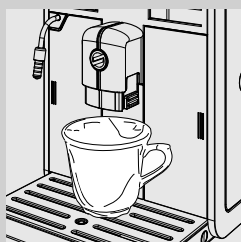

Para utilizar vasos para la leche manchada.

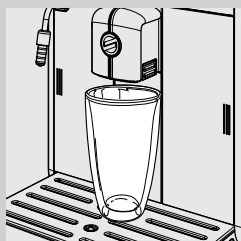

Bajo la salida de café se pueden colocar dos tazas para el suministro simultáneo de dos cafés.

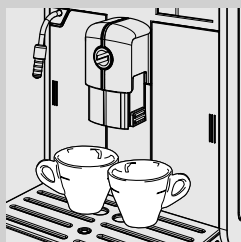

Ajuste de la cantidad de café en taza

La máquina permite ajustar la cantidad de café suministrado en función de los gustos y/o del tamaño de las tazas.

Cada vez que se pulsan los botones "☕"_{MEMO} o "☕"_{MEMO}, la máquina suministra una cantidad programada de café. Cada botón está asociado a un suministro; éste se realiza de manera independiente.

El siguiente procedimiento ilustra cómo programar el botón "☕"_{MEMO}.

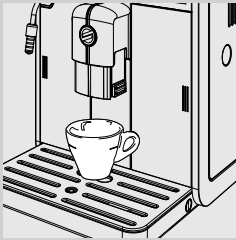

- 1 Colocar una taza bajo la salida de café.



Verde

- 2 Mantener pulsado el botón "☕"_{MEMO} hasta que se visualice el símbolo "MEMO"; soltar el botón. La máquina ya está en modo de programación.

La máquina dará inicio al suministro de café.

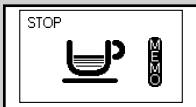

Verde

- 3 Pulsar el botón "☕"_{MEMO} una vez alcanzada la cantidad de café deseada.

El botón "☕"_{MEMO} ha quedado programado; cada vez que se pulse, la máquina suministrará la misma cantidad de café exprés programada.



Nota:

para programar el botón de café "☕"_{MEMO}, realizar el mismo procedimiento. Utilizar también el botón "☕"_{MEMO} para interrumpir el suministro de café durante la programación del botón "☕"_{MEMO} una vez alcanzada la cantidad deseada.

SUMINISTRO DE CAFÉ Y CAFÉ EXPRÉS

Antes de suministrar café, comprobar la ausencia de avisos en el panel de mandos y que el depósito de agua y el contenedor de café en grano estén llenos.

Suministro de café y café exprés con café en grano

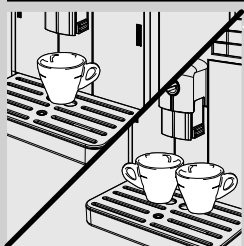

Verde



Verde

- 1 Colocar 1 o 2 tazas bajo la salida de café.
 - 2 Antes de suministrar un café exprés o un café, pulsar el botón “☕” para seleccionar el aroma deseado.
 - 3 Pulsar el botón “☕_{EXP}” para un café exprés o el botón “☕” para un café.
 - 4 Para suministrar un café exprés o un café, pulsar el botón deseado una sola vez. Se mostrará el símbolo adyacente.
 - 5 Para suministrar dos cafés exprés o dos cafés, pulsar el botón deseado dos veces seguidas. Se mostrará el símbolo adyacente.
- Nota:**
 en este modo de funcionamiento, la máquina procede automáticamente a moler y dosificar la cantidad adecuada de café. La preparación de dos cafés exprés o de dos cafés requiere dos ciclos de molido y dos ciclos de suministro realizados de forma automática por la máquina.
- 6 Una vez efectuado el ciclo de preinfusión, el café comenzará a salir por la salida de café.
 - 7 El suministro de café se detiene automáticamente al alcanzarse el nivel programado; para interrumpirlo con antelación, pulsar el botón “☕_{EXP}”.

Suministro de café y café exprés con café premolido

Esta función permite usar café premolido y descafeinado.

Mediante la función de café premolido se puede suministrar sólo un café a la vez.



Verde

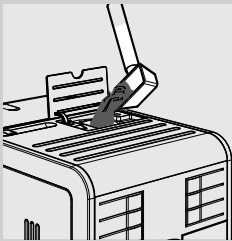

1 Pulsar el botón “☕” para seleccionar la función de café premolido.

2 Levantar la tapa del compartimento correspondiente y añadir una cucharada de café premolido. Utilizar únicamente la cuchara dosificadora suministrada con la máquina. A continuación, cerrar la tapa del compartimento de café premolido.



Atención:

verter sólo café premolido en el compartimento de café premolido. La introducción de otras sustancias u objetos puede causar graves daños a la máquina. Dichos daños no estarán cubiertos por la garantía.

3 Pulsar el botón “☕_{HEIPO}” para un café exprés o el botón “☕” para un café. Se activará el ciclo de suministro.

4 Una vez efectuado el ciclo de preinfusión, el café comenzará a salir por la salida de café.

5 El suministro de café se detiene automáticamente al alcanzarse el nivel programado; para interrumpirlo con antelación, pulsar el botón “☕_{HEIPO}”.

Una vez finalizado el suministro, la máquina vuelve al menú principal.

Para suministrar otros cafés con café premolido, repetir las operaciones que se acaban de describir.



Nota:

en caso de no haber introducido café premolido en el compartimento de café premolido, sólo se suministrará agua.

Si se añade más de una cucharada, la máquina no suministrará el producto y el café molido se descargará en el cajón de recogida de posos.

ESPUMAR LECHE / SUMINISTRAR UN CAPUCHINO



Atención:

¡riesgo de quemaduras! Al principio del suministro se pueden producir pequeñas salpicaduras de agua caliente. El Montador de leche Automático puede alcanzar temperaturas elevadas. No tocarlo directamente con las manos. Utilizar sólo la empuñadura de protección específica.



Nota:

utilizar leche fría (~5 °C / 41 °F) con un contenido proteico de al menos el 3% para obtener un capuchino de buena calidad. Es posible utilizar tanto leche entera como desnatada, en función de los gustos personales.



Nota:

para espumar leche tras el encendido de la máquina o después del suministro de un café, podría ser necesario suministrar previamente el agua aún presente en el circuito.

Para ello, pulsar el botón "☕" y luego el botón "MEMO" para suministrar vapor durante unos segundos. A continuación, pulsar el botón "MEMO" para interrumpir el suministro. Pasar al punto 1.

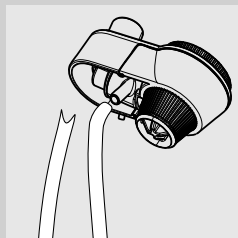

- 1 Acoplar el tubo de aspiración al Montador de leche Automático.

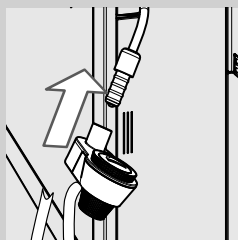

- 2 Introducir el Montador de leche Automático en el tubo de vapor hasta que quede encajado.

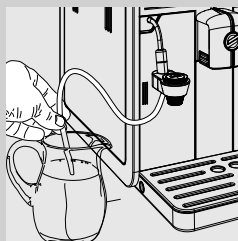

- 3 Introducir el tubo de aspiración en el recipiente de leche.



Advertencia:

por motivos higiénicos, asegurarse de que la superficie exterior del tubo de aspiración esté limpia.

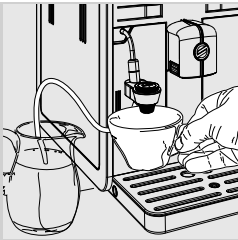

4 Colocar una taza bajo el Montador de leche Automático.



5 Pulsar el botón “☕” con vapor. La máquina muestra la pantalla adyacente.



6 Pulsar el botón “☕” para comenzar a espumar la leche.

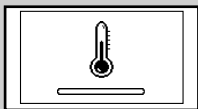

7 La máquina necesita un tiempo de precalentamiento; durante esta fase se visualiza el símbolo adyacente.



8 Cuando se muestre el símbolo adyacente, la máquina comenzará a suministrar la leche espumada directamente en la taza.

9 Pulsar el botón “☕” para interrumpir el suministro.



10 Tras su uso, el tubo de aspiración puede guardarse tal como se muestra en la figura.

Nota:

tras haber pulsado el botón “”, es necesario esperar unos segundos antes de que la máquina interrumpa por completo el suministro de vapor.

11 Para preparar un capuchino, colocar una taza con leche espumada bajo la salida de café y suministrar un café expreso. Para más detalles, ver el capítulo “Suministro de café y café expreso”.

! Advertencia:

tras haber espumado leche, es necesario suministrar una pequeña cantidad de agua caliente en un recipiente. Ver el capítulo “Limpieza diaria del Montador de leche Automático” para obtener más detalles sobre la limpieza.

SUMINISTRO DE AGUA CALIENTE

! Atención:

¡riesgo de quemaduras! Al principio del suministro se pueden producir pequeñas salpicaduras de agua caliente. El Montador de leche Automático puede alcanzar temperaturas elevadas: evitar el contacto directo con las manos. Utilizar sólo la empuñadura de protección específica.

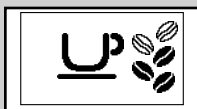

Verde

Antes de suministrar agua caliente, comprobar que la máquina esté lista para ser utilizada y que el depósito de agua esté lleno.



1 Colocar un recipiente bajo el tubo de vapor.



2 Pulsar el botón “☕”. La máquina muestra la pantalla adyacente.



3 Pulsar el botón **MENU** “☰” para dar inicio al suministro de agua caliente.

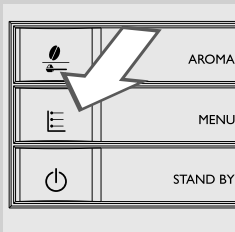

4 La máquina necesita un tiempo de precalentamiento; durante esta fase se visualiza el símbolo adyacente.

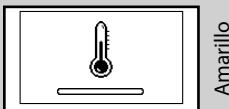

5 Suministrar la cantidad de agua caliente deseada. Para interrumpir el suministro de agua caliente, pulsar el botón “☕”.



LIMPIEZA Y MANTENIMIENTO

Limpieza diaria de la máquina



Advertencia:

la limpieza y el mantenimiento puntuales de la máquina son fundamentales para prolongar su ciclo de vida. ¡La máquina está continuamente expuesta a humedad, café y cal!

En este capítulo se describen detalladamente las operaciones que han de llevarse a cabo y con qué frecuencia. En caso contrario, la máquina dejará de funcionar correctamente. ¡Este tipo de reparación NO está cubierto por la garantía!



Nota:

- Limpiar la máquina usando un paño suave humedecido con agua.
- Sólo es posible lavar en lavavajillas la rejilla apoyatazas. El resto de componentes deben lavarse con agua templada.
- No sumergir la máquina en agua.
- No utilizar alcohol, solventes y/u objetos abrasivos para limpiar la máquina.
- No secar la máquina ni sus componentes usando un horno de microondas y/o un horno convencional.

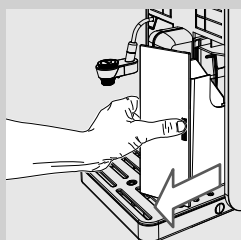
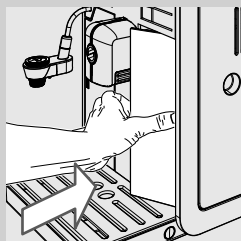

1 Diariamente, con la máquina encendida, vaciar y limpiar el cajón de recogida de posos.

- Presionar delicadamente en el lateral de la puerta del cajón de recogida de posos para que salga la empuñadura.
- Extraer el cajón de recogida de posos tirando de la empuñadura.

El resto de operaciones de mantenimiento deberán efectuarse únicamente con la máquina apagada y desconectada de la red eléctrica.

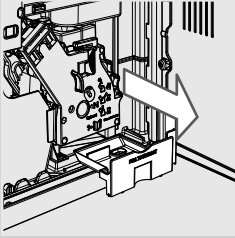

- 2 Vaciar y limpiar el cajón de recogida de café ubicado en el interior de la máquina. Abrir la puerta de servicio, extraer el cajón y vaciarlo.

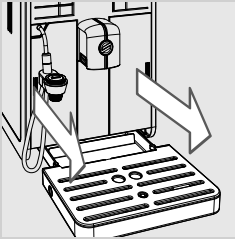

- 3 Extraer la bandeja de goteo. Vaciar y lavar la bandeja de goteo.

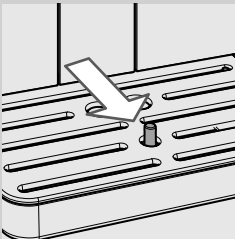

Nota:

vaciar la bandeja de goteo también cuando el indicador de bandeja de goteo llena se eleve.

Limpeza diaria del depósito de agua

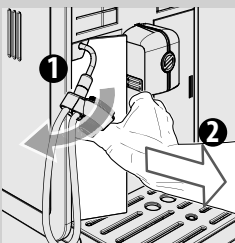

- 1 Extraer el filtro blanco o el filtro de agua INTENZA+ (en su caso) del depósito y lavarlo con agua fresca.
- 2 Volver a colocar el filtro blanco o el filtro de agua INTENZA+ (en su caso) en su alojamiento ejerciendo una suave presión y girándolo ligeramente al mismo tiempo.
- 3 Llenar el depósito con agua fresca.

Limpieza diaria del Montador de leche Automático

Es importante limpiar el Montador de leche Automático tras cada uso con el fin de mantener la higiene y garantizar la preparación de leche espumada de consistencia perfecta.



Atención:

¡riesgo de quemaduras! Al principio del suministro se pueden producir pequeñas salpicaduras de agua caliente.

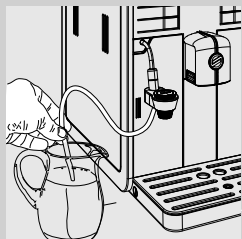

Tras haber espumado leche, será siempre necesario:

1 Introducir el tubo de aspiración en un recipiente lleno de agua fresca.



2 Colocar un recipiente vacío bajo el Montador de leche Automático.



Verde

3 Pulsar el botón "☁️☕". La máquina muestra la pantalla adyacente.

4 Pulsar el botón "☕" para dar inicio al suministro de vapor.

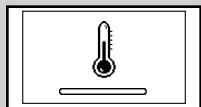

Amarillo

5 La máquina necesita un tiempo de precalentamiento; durante esta fase se visualiza el símbolo adyacente.

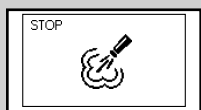

Verde

6 Durante la fase de suministro se visualiza el símbolo adyacente. Suministrar agua por el Montador de leche Automático hasta que salga agua limpia. Pulsar el botón "☕" para interrumpir el suministro.

7 Limpiar el tubo de aspiración con un paño húmedo.

Limpieza semanal de la máquina

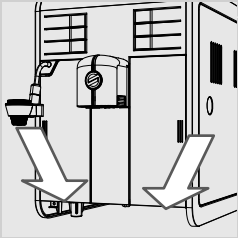

- 1 Limpiar el alojamiento de la bandeja de goteo.

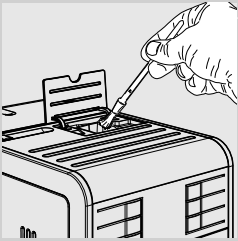

- 2 Limpiar con el pincel suministrado el compartimento de café premolido.

Limpieza semanal del grupo de café

El grupo de café se debe limpiar cada vez que se llene el contenedor de café en grano o al menos una vez a la semana.

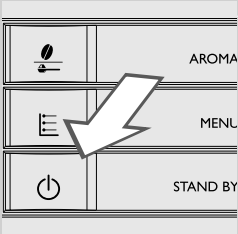

- 1 Apagar la máquina pulsando el botón "⏻" y desconectar el enchufe del cable de alimentación.

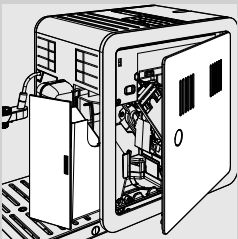

- 2 Extraer el cajón de recogida de posos. Abrir la puerta de servicio.

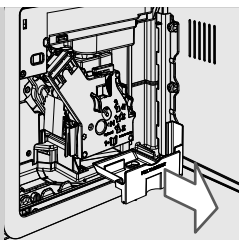

3 Extraer el cajón de recogida de café y limpiarlo.

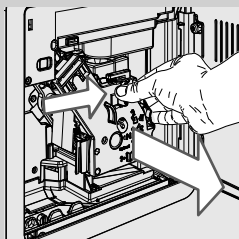

4 Para extraer el grupo de café, presionar el pulsador "PUSH" y tirar al mismo tiempo de la empuñadura.

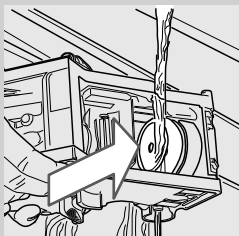

5 Lavar cuidadosamente el grupo de café con agua fresca tibia; limpiar con cuidado el filtro superior.

! **Advertencia:**
no utilizar detergentes o jabón para limpiar el grupo de café.

6 Dejar secar completamente al aire el grupo de café.

7 Limpiar cuidadosamente el interior de la máquina utilizando un paño suave humedecido con agua.

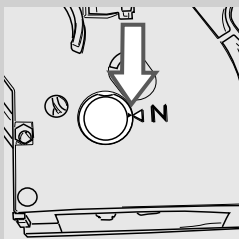

8 Asegurarse de que el grupo de café esté en posición de reposo; las dos marcas de referencia deben coincidir. En caso contrario, seguir las operaciones descritas en el punto (9).

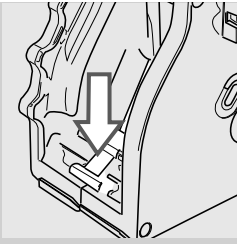

- 9** Presionar delicadamente la palanca hacia abajo hasta que toque la base del grupo de café y hasta que las dos marcas de referencia del lateral del grupo de café coincidan.

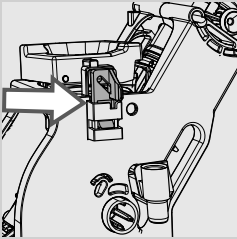

- 10** Asegurarse de que el gancho de bloqueo del grupo de café esté en la posición correcta presionando hasta el fondo el pulsador "PUSH" hasta que quede enganchado. Comprobar que el gancho esté arriba, en su posición tope. En caso contrario, volver a intentarlo.

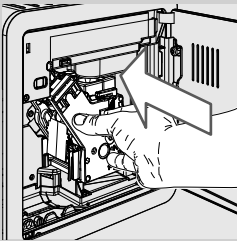
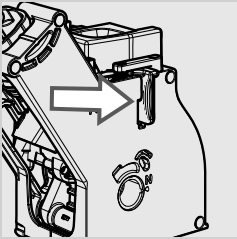

- 11** Volver a introducir el grupo de café en su alojamiento hasta que quede enganchado sin presionar el pulsador "PUSH".

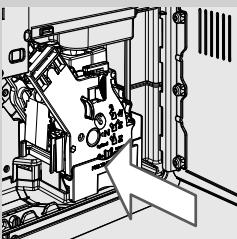

- 12** Introducir el cajón de recogida de café y cerrar la puerta de servicio.

- 13** Introducir el cajón de recogida de posos.

Limpieza semanal del contenedor de café en grano, de la cubeta y del compartimento de café

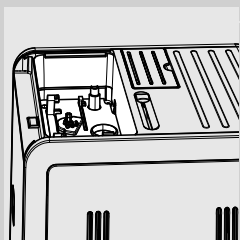

Limpiar el contenedor de café en grano, la cubeta y el compartimento de café una vez a la semana con un paño, eliminando los residuos de café y el polvo.

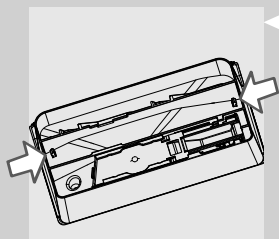

Para extraer la cubeta, presionar los ganchos situados en el fondo del contenedor de café en grano, tal como se muestra en la figura de la izquierda.

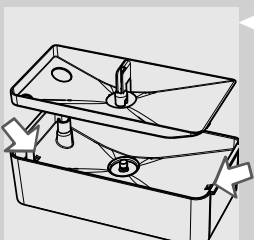

Tras la limpieza, volver a introducir la cubeta en el contenedor de café en grano.

Lubricación mensual del grupo de café

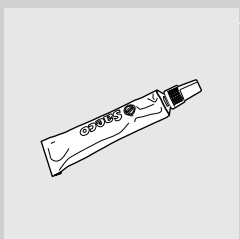

Lubricar el grupo de café cada 500 tazas de café aprox. o una vez al mes. La grasa Saeco para lubricar el grupo de café se vende por separado. Para más detalles, consultar la página relativa a los productos para el mantenimiento en las presentes instrucciones de uso.



Advertencia:

antes de lubricar el grupo de café, lavarlo con agua fresca y dejarlo secar tal como se explica en el capítulo "Limpieza semanal del grupo de café".

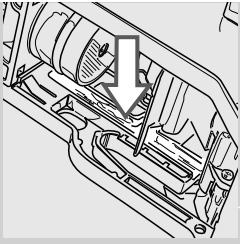

1 Aplicar la grasa de forma uniforme en ambas guías laterales.

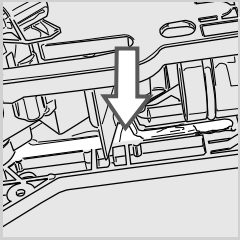

2 Lubricar también el eje.

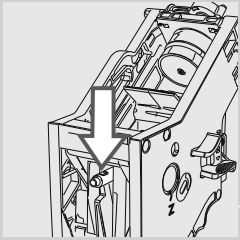

3 Introducir el grupo de café en su alojamiento hasta que quede en-
ganchado (véase el capítulo "Limpieza semanal del grupo de café").
Introducir el cajón de recogida de café.

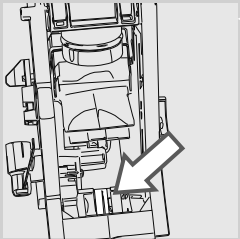

4 Cerrar la puerta de servicio. Introducir el cajón de recogida de posos.

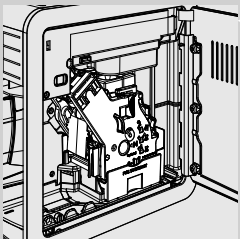

Limpeza mensual del Montador de leche Automático

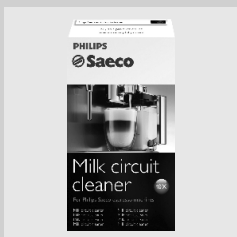

El Montador de leche Automático requiere una limpieza mensual más en profundidad con el limpiador del circuito de la leche "Saeco Milk Circuit Cleaner". El "Saeco Milk Circuit Cleaner" se vende por separado. Para más detalles, consultar la página relativa a los productos para el mantenimiento en las presentes instrucciones de uso.



Atención:

¡riesgo de quemaduras! Al principio del suministro se pueden producir pequeñas salpicaduras de agua caliente.

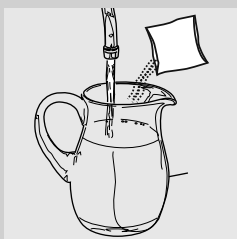

1 Comprobar que el Montador de leche Automático esté correctamente instalado.

2 Verter el Saeco Milk Circuit Cleaner en un recipiente. Añadir ½ litro de agua templada y esperar a que el producto se disuelva por completo.

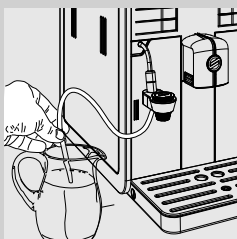

3 Introducir el tubo de aspiración en el recipiente.

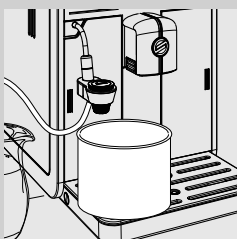

4 Colocar un recipiente grande (1,5 l) bajo el Montador de leche Automático.

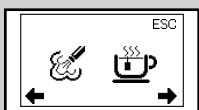

Verde

5 Pulsar el botón "☁️☕". La máquina muestra la pantalla adyacente.

6 Pulsar el botón "☕" para suministrar vapor.

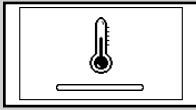

Amarillo

- 7** La máquina necesita un tiempo de precalentamiento; durante esta fase se visualiza el símbolo adyacente.



Verde

- 8** Durante el suministro se visualiza el símbolo adyacente. Una vez que se haya suministrado toda la solución, pulsar el botón "MEMO" para detener el suministro.



Atención:

no beber la solución suministrada durante este proceso.



- 9** Enjuagar bien el recipiente y llenarlo con $\frac{1}{2}$ l de agua fresca, que será utilizada para el ciclo de enjuague.

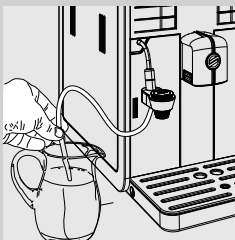

- 10** Introducir el tubo de aspiración en el recipiente.

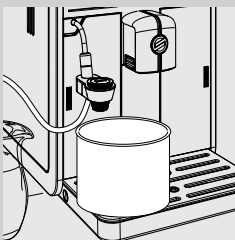

- 11** Vaciar el recipiente y volver a colocarlo bajo el Montador de leche Automático.

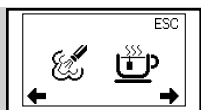

Verde

12 Pulsar el botón “☁☕”. La máquina muestra la pantalla adyacente.

13 Pulsar el botón “☕” para suministrar vapor.

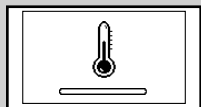

Amarillo

14 La máquina necesita un tiempo de precalentamiento; durante esta fase se visualiza el símbolo adyacente.



Verde

15 Durante el suministro se visualiza el símbolo adyacente. Una vez que se haya suministrado toda el agua, pulsar el botón “☕” para detener el suministro.

16 Lavar todos los componentes del Montador de leche Automático tal como se describe a continuación.

17 Extraer el Montador de leche Automático de la máquina.

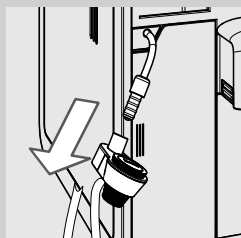

18 Quitar la protección de goma del tubo de vapor.

! **Advertencia:**
el tubo de vapor podría estar caliente si se ha usado recientemente.

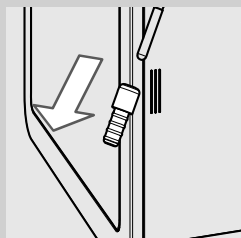

19 Quitar el tubo de aspiración.

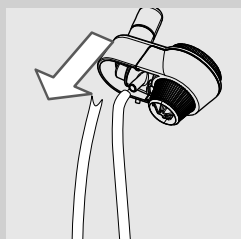

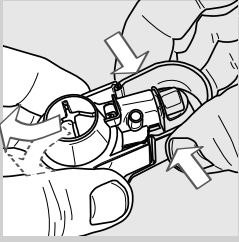

20 Presionar en los lados y tirar del Montador de leche Automático tal como muestra la figura.

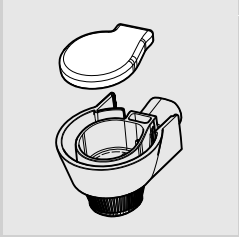

21 Quitar la tapa de goma tal como se muestra en la figura.

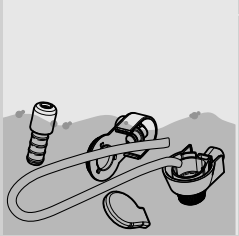

22 Lavar todos los componentes con agua tibia.



Nota:

también es posible lavar los componentes en el lavavajillas.

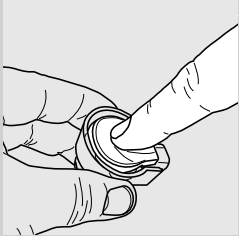

23 Volver a poner la tapa. Para introducirla correctamente, presionar en el centro.

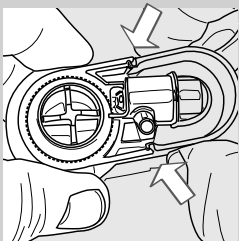

24 Volver a montar el Montador de leche Automático. Introducirlo correctamente tal como se muestra en la figura.

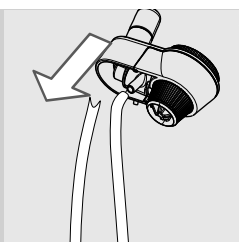

25 Acoplar el tubo de aspiración.

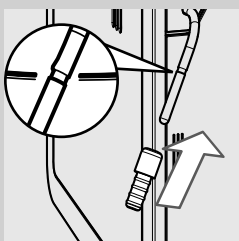

26 Introducir la protección de goma en el tubo de vapor.

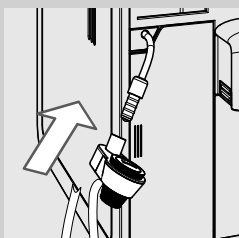

27 Introducir el Montador de leche Automático sobre la protección de goma hasta que quede encajado.



Advertencia:

no introducir la protección de goma más allá de la ranura indicada. En ese caso, el Montador de leche Automático no funcionará correctamente ya que no será capaz de aspirar la leche.

Limpieza mensual del grupo de café con pastillas desengrasantes



Además de la limpieza semanal, se recomienda realizar el ciclo de limpieza con pastillas desengrasantes cada 500 tazas de café aproximadamente o una vez al mes. Esta operación completa el proceso de mantenimiento del grupo de café.

Las pastillas desengrasantes se venden por separado. Para más detalles, consultar la página relativa a los productos para el mantenimiento en las presentes instrucciones de uso.



Advertencia:

las pastillas desengrasantes están indicadas exclusivamente para la limpieza y no tienen ninguna función descalcificante. Para la descalcificación, utilizar el producto descalcificante Saeco siguiendo el procedimiento descrito en el capítulo "Descalcificación".



1 Colocar un recipiente bajo la salida de café.

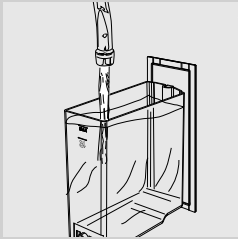

2 Llenar el depósito de agua con agua fresca hasta el nivel "MAX".

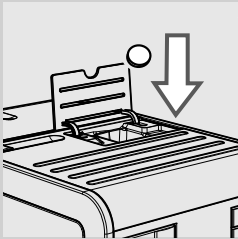

3 Introducir una pastilla desengrasante en el compartimento de café premolido.



Verde

4 Pulsar el botón "☕" una o varias veces para seleccionar la función de café premolido. No añadir café molido.

5 Pulsar el botón "☕" para realizar un ciclo de suministro de café.

6 Esperar hasta que la máquina haya suministrado media taza de agua.

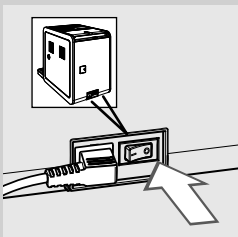

7 Poner el interruptor general, ubicado en la parte trasera de la máquina, en "0".

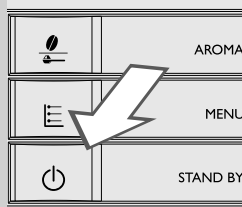

8 Dejar actuar la solución durante unos 15 minutos. Tirar el agua suministrada.

9 Poner el interruptor general, ubicado en la parte trasera de la máquina, en "I". Para encender la máquina, pulsar el botón "I". Esperar a que termine el ciclo de enjuague automático.

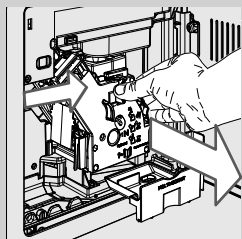

10 Sacar el cajón de recogida de posos y abrir la puerta de servicio. Sacar el cajón de recogida de café y el grupo de café.

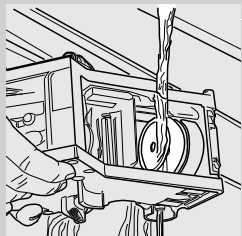

11 Lavar cuidadosamente el grupo de café con agua fresca.

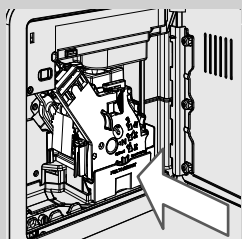

12 Tras haber enjuagado el grupo de café, introducirlo de nuevo en su alojamiento hasta que quede encajado (véase capítulo "Limpieza semanal del grupo de café"). Introducir el cajón de recogida de café y el cajón de recogida de posos. Cerrar la puerta de servicio.

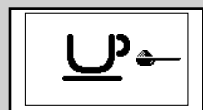

Verde

13 Pulsar el botón "☕" para seleccionar la función de café premolido. No añadir café en el compartimento de café premolido.

14 Pulsar el botón "☕" para realizar un ciclo de suministro de café.

15 Repetir dos veces las operaciones del punto 13 al punto 14. Vaciar el recipiente.

16 Para limpiar la bandeja de goteo, colocar en el interior de la bandeja una pastilla desengrasante y llenar 2/3 de su capacidad con agua caliente. Dejar que la solución limpiadora actúe durante unos 30 minutos y, a continuación, enjuagar con abundante agua.

DESCALCIFICACIÓN

El proceso de descalcificación requiere unos 35 minutos.



Amarillo

Con el uso, en el interior de la máquina se forma cal, la cual debe ser eliminada con regularidad; en caso contrario, el circuito hídrico y de café pueden obstruirse. Cuando sea necesario proceder a la descalcificación, la máquina lo indicará. Si la pantalla de la máquina muestra el símbolo CALC CLEAN, es necesario proceder a la descalcificación.

**Advertencia:**

en caso de no llevar a cabo dicha operación, la máquina dejará de funcionar correctamente, cuya reparación NO estará cubierta por la garantía.



Utilizar exclusivamente la solución descalcificante, específicamente formulada para optimizar las prestaciones de la máquina. La solución descalcificante se vende por separado. Para más detalles, consultar la página relativa a los productos para el mantenimiento en las presentes instrucciones de uso.

**Atención:**

no beber la solución descalcificante ni los productos suministrados hasta que el ciclo se haya completado. No utilizar bajo ningún concepto vinagre como producto descalcificante.

**Nota:**

no apagar la máquina durante el ciclo de descalcificación. En caso contrario, realizar de nuevo el ciclo de descalcificación desde el principio y esperar a que haya concluido. El ciclo de descalcificación continuará desde el punto en que fue interrumpido.

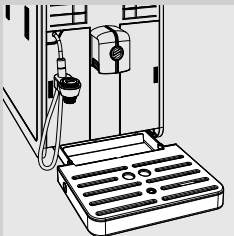

Para realizar el ciclo de descalcificación, seguir las siguientes instrucciones:

Antes de proceder a la descalcificación:

- 1** Vaciar la bandeja de goteo.
- 2** Sacar el Montador de leche Automático del tubo de vapor/agua caliente.
- 3** Extraer el filtro de agua "INTENZA+" (en su caso) del depósito de agua y sustituirlo por el filtro blanco original. Volver a colocar el depósito de agua en la máquina.





Verde

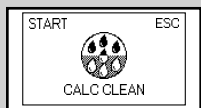

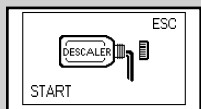

Amarillo

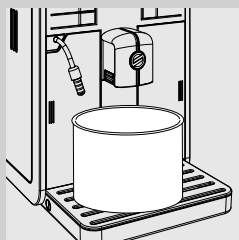
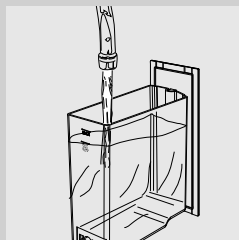
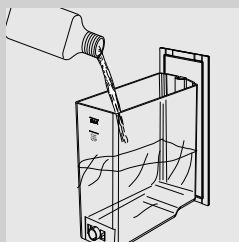

Amarillo



4 Pulsar el botón **MENU**  y pasar las opciones pulsando el botón **MENU**  hasta que se muestre el símbolo adyacente.

5 Pulsar el botón  para poner en marcha el proceso de descalcificación.

**Nota:**

en caso de haber pulsado el botón  por error, pulsar el botón  para salir.

6 Extraer el depósito de agua y verter en él todo el contenido de la solución descalcificante. A continuación, rellenar el depósito con agua fresca hasta el nivel **CALC CLEAN**.

7 Volver a colocar el depósito de agua en la máquina.

8 Colocar un recipiente grande (1,5 l) bajo el tubo de vapor/agua caliente y bajo la salida de café.

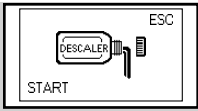

Amarillo

9 Pulsar el botón “” para dar inicio al ciclo de descalcificación.

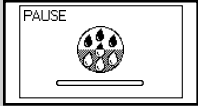

Amarillo

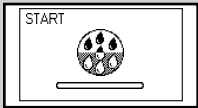

10 La máquina comenzará a suministrar la solución descalcificante a intervalos regulares. La barra mostrada en la pantalla indica el progreso del ciclo.



Amarillo



Nota:

el ciclo de descalcificación puede ponerse en pausa pulsando el botón “”; para reanudar el ciclo, pulsar de nuevo el botón “”. Esto permite vaciar el recipiente o ausentarse por un breve momento.



Rojo

11 El símbolo adyacente visualizado indica que el depósito de agua está vacío.

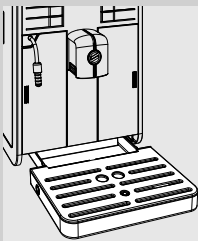

12 Retirar y vaciar el recipiente.

13 Vaciar la bandeja de goteo y volver a colocarla en su sitio.

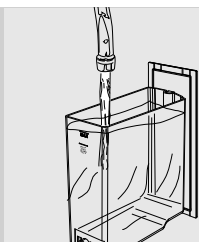

Amarillo

14 Extraer el depósito de agua, enjuagarlo y llenarlo con agua fresca hasta el nivel MAX. Volver a introducirlo en la máquina. Al introducir el depósito de agua en la máquina, se visualiza el símbolo de la izquierda.

15 Volver a colocar el recipiente bajo el tubo de vapor/agua caliente y bajo la salida de café.

16 Pulsar el botón "MEMO" para poner en marcha el ciclo de enjuague.

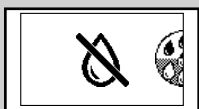

Rojo

17 El símbolo adyacente visualizado indica que el depósito de agua está vacío. Repetir las operaciones del punto 12 al punto 16; a continuación, pasar al punto 18.

18 Cuando el depósito de agua esté vacío, extraerlo, enjuagarlo y llenarlo con agua fresca hasta el nivel MAX. Volver a introducirlo en la máquina.

19 Vaciar el recipiente y volver a colocarlo bajo el tubo de vapor/agua caliente y bajo la salida de café.

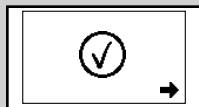
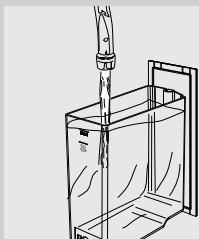

Verde

20 Una vez que se haya suministrado toda el agua requerida para el enjuague, la máquina mostrará el símbolo adyacente. Pulsar el botón **MENU** para salir del ciclo de descalcificación.



Amarillo

21 Pulsar el botón "MEMO" para cargar el circuito.

22 A continuación, la máquina realiza el ciclo de calentamiento y de enjuague automático para el suministro de los productos.

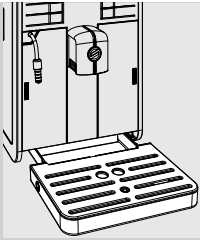

23 Retirar y vaciar el recipiente.

24 Vaciar la bandeja de goteo y volver a colocarla en su sitio.

25 Se ha completado el ciclo de descalcificación.



26 Quitar el filtro blanco y volver a colocar el filtro de agua "INTENZA+" (en su caso) en el depósito de agua y volver a instalar el Montador de leche Automático.

Nota:

una vez que el ciclo de descalcificación haya concluido, lavar el grupo de café según lo descrito en el capítulo "Limpieza semanal del grupo de café".

Ambos ciclos de enjuague lavan el circuito con una cantidad de agua predeterminada, garantizando las óptimas prestaciones de la máquina. En caso de no llenar el depósito hasta el nivel MAX, la máquina puede requerir la ejecución de tres o más ciclos.

PROGRAMACIÓN

Es posible personalizar las funciones de la máquina accediendo al menú de programación.

Parámetros que pueden ajustarse

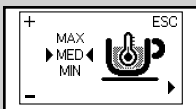

Amarillo

Temperatura del café

Esta función permite ajustar la temperatura de suministro de café.



Amarillo

Selección de los granos de café

Esta función permite optimizar el molido en función del tipo de granos de café seleccionado.

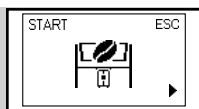

Amarillo

Ciclo de vaciado del conducto de café

Esta función permite vaciar el conducto de café y el molinillo de café antes de cambiar de granos de café.



Amarillo

Dureza del agua

Esta función permite ajustar las configuraciones en función de la dureza del agua de la zona del usuario.

1 = agua muy blanda

2 = agua blanda

3 = agua dura

4 = agua muy dura

Para más detalles, véase el capítulo "Medición y programación de la dureza del agua".

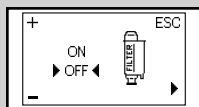

Amarillo

Filtro de agua "INTENZA+"

Esta función permite gestionar el filtro de agua "INTENZA+".

Para más detalles, véase el capítulo correspondiente al tratamiento del filtro.



Amarillo

Ciclo de descalcificación

Esta función permite realizar el ciclo de descalcificación.

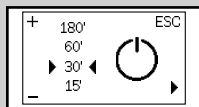

Amarillo

Temporizador (stand-by)

Esta función permite ajustar el tiempo que la máquina tarda en entrar en stand-by tras el último suministro.

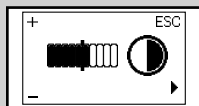

Amarillo

Contraste

Esta función permite ajustar el contraste de la pantalla para una visualización óptima de los mensajes.

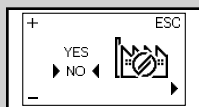

Amarillo

Configuración de fábrica

Esta función permite restablecer los valores de fábrica.

Cómo programar la máquina

En el ejemplo se muestra cómo programar la temperatura del café. Actuar de forma análoga para la programación de otras funciones. Para poder acceder al menú de programación, la máquina debe estar encendida y mostrar la pantalla adyacente.



Verde

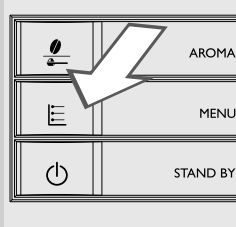

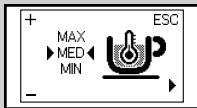

- 1 Pulsar el botón “” para acceder al menú.



Amarillo

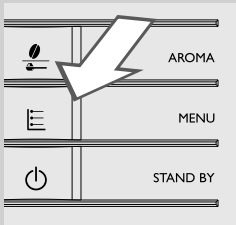

- 2 Se muestra la pantalla principal.

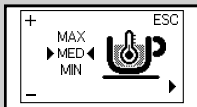

- 3 Pulsar el botón **MENU** “” para pasar las opciones hasta que se visualice la función de gestión de la temperatura del café.



Amarillo

- 4 Pulsar los botones “” y “” para aumentar o disminuir el valor de la función.





Amarillo

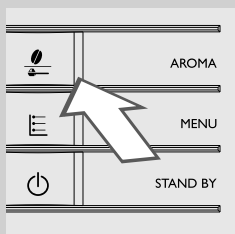
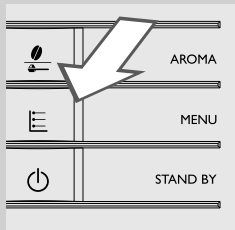

- 5** Al modificar el valor, aparece el mensaje "OK". Pulsar el botón **MENU**  para confirmar la modificación.

- 6** Pulsar el botón "  " para salir del menú de programación.

 **Nota:**

la máquina sale automáticamente del menú de programación si durante 3 minutos no se pulsa ningún botón. Los valores modificados pero no confirmados no serán memorizados.

SIGNIFICADO DE LOS SÍMBOLOS DE LA PANTALLA

Esta máquina está equipada con un sistema de colores que simplifica la interpretación de las señales de la pantalla. El código cromático de los símbolos está basado en el principio del semáforo.

Señales de listo (verde)



La máquina está lista para suministrar café con granos de café Arábica.

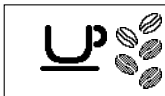

La máquina está lista para suministrar café con granos de café Robusta.



La máquina está lista para suministrar café con granos de café de tipo mixto.

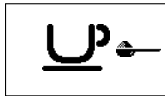

La máquina está lista para el suministro de café premolido.



Selección de vapor o agua caliente.



Suministro de agua caliente.



Suministro de vapor.

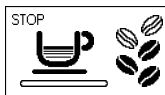

Máquina en fase de suministro de un café exprés.

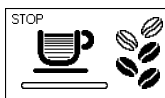

Máquina en fase de suministro de un café.

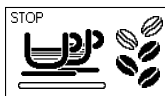

Máquina en fase de suministro de dos cafés exprés.

Señales de listo (verde)

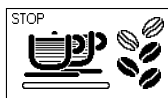

La máquina está en fase de suministro de dos cafés.

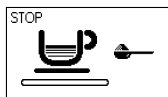

Suministro de café con café premolido en curso.

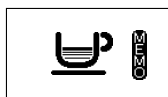

La máquina está en fase de programación de la cantidad de café a suministrar.

Señales de aviso (amarillo)

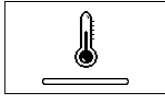

Máquina en fase de calentamiento para el suministro de bebidas o agua caliente.



La máquina está realizando un ciclo de enjuague. Esperar a que la máquina haya terminado el ciclo.



La máquina indica que el filtro de agua "INTENZA+" debe ser sustituido.



Grupo de café en fase de restablecimiento tras reset de la máquina.



Llenar el contenedor con café en grano y reiniciar el ciclo.

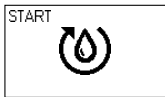



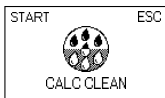

Cargar el circuito.

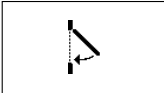

La máquina debe ser descalcificada. Pulsar el botón "☕_{HEBRO}" para poner en marcha el proceso de descalcificación. Realizar las operaciones descritas en el capítulo "Descalcificación" del presente manual.

Para postergar la descalcificación y seguir utilizando la máquina, pulsar el botón "☕".

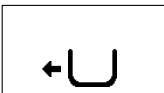
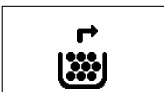
Nota: si no se realiza la descalcificación, la máquina dejará de funcionar correctamente. En ese caso, la reparación NO estará cubierta por la garantía.

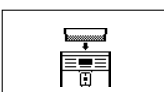
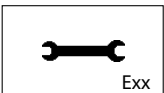

Señales de alarma (rojo)	
	Cerrar la puerta de servicio.
	Llenar el contenedor de café en grano.
	El grupo de café debe estar introducido en la máquina.
	Introducir el cajón de recogida de posos.
	Vaciar el cajón de recogida de posos y el cajón de recogida de café.
	Introducir completamente el cajón de recogida de posos antes de apagar la máquina.
	Llenar el depósito de agua.
	Introducir el contenedor de café en grano.
	<p>Apagar la máquina. Volver a encenderla tras 30 segundos. Realizar dos o tres intentos.</p> <p>Si la máquina no se pone en marcha, contactar con la línea de asistencia al cliente de Philips SAECO del país y comunicar el código de error indicado en la pantalla.</p> <p>Los datos de contacto se indican en el libro de garantía suministrado por separado y en la dirección www.philips.com/support.</p>

RESOLUCIÓN DE PROBLEMAS

Este capítulo resume los problemas más recurrentes que podrían afectar a su máquina.

Si la información incluida a continuación no le ayuda a resolver el problema, consulte la sección FAQ de la página www.philips.com/support o bien contacte con la línea de atención al cliente de Philips Saeco de su país. Los datos de contacto se indican en el libro de garantía suministrado por separado y en la dirección www.philips.com/support.

Problemas	Causas	Soluciones
La máquina no se enciende.	La máquina no está conectada a la red eléctrica.	Conectar la máquina a la red eléctrica.
	Interruptor general posicionado en "0".	Comprobar que el interruptor general esté posicionado en "I".
La bandeja de goteo se llena aunque no se descargue agua.	En ocasiones, la máquina descarga agua de forma automática en la bandeja de goteo para gestionar el enjuague de los circuitos y garantizar un funcionamiento óptimo.	Se trata de un funcionamiento normal de la máquina.
La máquina muestra siempre el símbolo rojo  .	Se ha vaciado el cajón de recogida de posos con la máquina apagada.	El cajón de recogida de posos se debe vaciar siempre con la máquina encendida. Esperar a que se muestre el símbolo  antes de volver a introducir el cajón.
El café no está lo suficientemente caliente.	Las tazas están frías.	Calentar las tazas con agua caliente.
No sale agua caliente ni vapor.	El orificio del tubo de vapor/agua caliente está obstruido.	Limpiar el orificio del tubo de vapor con una aguja. Antes de realizar esta operación, asegurarse de que la máquina esté apagada y fría.
El café tiene poca crema (véase nota).	La mezcla no es adecuada, la torrefacción del café no es reciente o bien el molido es demasiado grueso.	Cambiar el tipo de mezcla de café o ajustar el molido tal como se describe en el capítulo "Regulación del molinillo de café de cerámica".
La máquina emplea demasiado tiempo para calentarse o la cantidad de agua que sale por el tubo es limitada.	El circuito de la máquina está obstruido por la cal.	Descalcificar la máquina.
Imposible extraer el grupo de café.	El grupo de café no está en la posición correcta.	Encender la máquina. Cerrar la puerta de servicio. El grupo de café volverá automáticamente a la posición inicial.
	El cajón de recogida de posos está introducido.	Sacar el cajón de recogida de posos antes de extraer el grupo de café.
Hay mucho café molido bajo el grupo de café.	Café no apto para máquinas automáticas.	Podría ser necesario cambiar el tipo de café o bien modificar la regulación del molinillo de café.
La máquina muele los granos de café pero no sale café (véase nota).	Falta agua.	Llenar el depósito de agua y volver a cargar el circuito (capítulo "Antes de utilizar por primera vez").
	El grupo de café está sucio.	Limpiar el grupo de café (capítulo "Limpieza semanal del grupo de café").
	Esto puede suceder cuando la máquina está ajustando automáticamente la dosis.	Suministrar algunos cafés tal como se describe en el capítulo "Saeco Adapting System".
	El circuito no está cargado.	Cargar el circuito (capítulo "Antes de utilizar por primera vez").
	La salida de café está sucia.	Limpiar la salida de café.

Problemas	Causas	Soluciones
El café está demasiado acuoso (véase nota).	Esto puede suceder cuando la máquina está ajustando automáticamente la dosis.	Suministrar algunos cafés tal como se describe en el capítulo "Saeco Adapting System".
	Molido del café demasiado grueso.	Cambiar el tipo de mezcla de café o ajustar el molido tal como se describe en el capítulo "Regulación del molinillo de café de cerámica".
	Se ha desplazado el selector del contenedor de café en grano.	Poner el selector en la posición  .
El café sale con lentitud (véase nota).	El café es demasiado fino.	Cambiar el tipo de mezcla de café o ajustar el molido tal como se describe en el capítulo "Regulación del molinillo de café de cerámica".
	Los circuitos están obstruidos.	Realizar un ciclo de descalcificación.
	El circuito no está cargado.	Cargar el circuito (capítulo "Antes de utilizar por primera vez").
	El grupo de café está sucio.	Limpiar el grupo de café (capítulo "Limpieza semanal del grupo de café").
Sale café por fuera de la salida de café.	La salida de café está obstruida.	Limpiar la salida de café y sus orificios de salida.
El selector está bloqueado.	Podrían haberse quedado atascados algunos granos de café.	Posicionar el selector adelante y atrás hasta desbloquear los granos de café.
Imposible introducir el contenedor de café en grano.	Se ha desplazado la lámina situada bajo el contenedor de café en grano.	Desplazar la lámina hasta el final de la guía tapando el orificio.
	Podrían haber quedado granos de café en el compartimento de café.	Quitar los granos de café.
	El selector no está en la posición correcta.	Poner el selector en la posición de abierto.
El café no tiene el sabor de los nuevos granos de café.	El conducto de café y el molinillo de café no han sido vaciados.	Es necesario suministrar al menos dos cafés antes de poder degustar los nuevos granos de café.
La leche no se espuma.	Se ha introducido el Montador de leche Automático demasiado a fondo. No se aspira la leche.	Dejar enfriar el Montador de leche Automático. Moverlo ligeramente hacia abajo. Colocarlo en el alojamiento correcto.
La leche espumada está demasiado fría.	Las tazas están frías.	Calentar las tazas con agua caliente.
Se muestra el símbolo  .	Se ha desplazado el selector del contenedor de café en grano.	Poner el selector en la posición  .
	El contenedor de café en grano y la cubeta están sucios.	Limpiar los posibles residuos de café presentes en el contenedor de café y en la cubeta. (Capítulo "Limpieza semanal del contenedor de café en grano, de la cubeta y del compartimento de café").

**Nota:**

estos problemas pueden ser normales si se ha modificado la mezcla de café o en caso de que se esté efectuando la instalación inicial; en dicho caso, esperar a que la máquina realice una regulación automática tal como se describe en el apartado "Saeco Adapting System".

AHORRO ENERGÉTICO

Stand-by

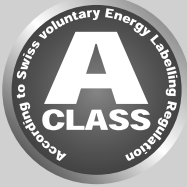

La máquina de café exprés superautomática Saeco ha sido diseñada para ahorrar energía, tal como lo demuestra la etiqueta energética de Clase A.

Tras 30 minutos sin ser utilizada, la máquina se apaga automáticamente (a menos que se haya programado otro tiempo de stand-by). En caso de que se haya suministrado algún producto, la máquina efectúa un ciclo de enjuague.

En modo stand-by, el consumo energético es inferior a 1 Wh. Para encender la máquina, pulsar el botón "⏻" (el interruptor general, ubicado en la parte posterior de la máquina, debe estar en "I"). Si la caldera está fría, la máquina efectuará un ciclo de enjuague.

Eliminación



Al final de su ciclo de vida, la máquina no debe ser tratada como un desecho doméstico normal, sino que debe entregarse a un centro de recogida oficial para poder ser reciclada. Este comportamiento contribuye a cuidar el medio ambiente.

- Los materiales de embalaje pueden reciclarse.
- Máquina: desconectar el enchufe de la toma de corriente y cortar el cable de alimentación.
- Entregar el aparato y el cable de alimentación a un centro de asistencia o a un organismo público de eliminación de desechos.

Este producto es conforme a la directiva europea 2002/96/CE.

Este símbolo, estampado en el producto o en el embalaje, indica que el producto no puede ser tratado como desecho doméstico sino que debe entregarse al centro de recogida competente para que sus componentes eléctricos y electrónicos puedan ser reciclados.

Al proceder a la correcta eliminación del producto estará contribuyendo a proteger al medio ambiente y a las personas de posibles consecuencias negativas que podrían derivar de una gestión incorrecta del producto en su fase final de vida. Para más información sobre el reciclaje del producto, póngase en contacto con la oficina local competente, con su servicio de eliminación de desechos domésticos o bien con la tienda donde adquirió el producto.

CARACTERÍSTICAS TÉCNICAS

El fabricante se reserva el derecho a modificar las características técnicas del producto.

Tensión nominal - Potencia nominal - Alimentación	Véase placa en el interior de la puerta de servicio
Estructura exterior	ABS - Termoplástico
Dimensiones (l x a x p)	256 x 350 x 470 mm
Peso	8,5 kg
Longitud del cable	1,2 m
Panel de mandos	Frontal
Tamaño de la taza	142
Depósito de agua	1,9 litros - Extraíble
Capacidad del contenedor de café en grano	300 g
Capacidad del cajón de recogida de posos	14
Presión de la bomba	15 bar
Caldera	Acero inoxidable
Dispositivos de seguridad	Termofusible

GARANTÍA Y ASISTENCIA

Garantía

Para obtener información detallada sobre la garantía y sus condiciones, consultar el libro de garantía suministrado por separado.

Asistencia

Queremos garantizar su plena satisfacción con la máquina. Si aún no lo ha hecho, registre su compra a través de la dirección **www.philips.com/welcome**. De esta forma, podremos seguir en contacto con usted y enviarle recordatorios relativos a las operaciones de limpieza y descalcificación.

Para soporte o asistencia, visitar la página web de Philips **www.philips.com/support** o bien contactar con la línea de asistencia al cliente de Philips Saeco del país. Los datos de contacto se indican en el libro de garantía suministrado por separado y en la dirección **www.philips.com/support**.

PEDIDO DE PRODUCTOS PARA EL MANTENIMIENTO

Para la limpieza y la descalcificación, utilizar únicamente los productos para el mantenimiento Saeco. Estos productos pueden adquirirse en la tienda en línea de Philips en la dirección www.shop.philips.com/service, en su distribuidor de confianza y en los centros de asistencia autorizados.

En caso de dificultad para encontrar los productos para el mantenimiento de la máquina, contactar con la línea de atención al cliente de Philips Saeco del país.

Los datos de contacto se indican en el libro de garantía suministrado por separado y en la dirección www.philips.com/support.

Lista de productos para el mantenimiento:



- Producto descalcificante CA6700



- Filtro de agua INTENZA+ CA6702

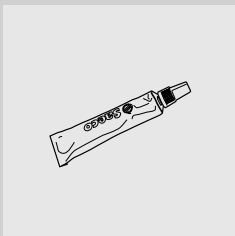

- Grasa HD5061



- Pastillas desengrasantes CA6704



- Kit de mantenimiento CA 6706

ACCESORIOS DE LA MÁQUINA

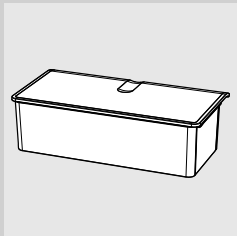

- Contenedor de café en grano extraíble CA6803

05



El fabricante se reserva el derecho a modificar el producto sin previo aviso.

www.philips.com/saeco



421940436791

Rev.00 del 15-03-13

05

ES