

Saeco

GranBaristo

GranBaristo Avanti

INSTRUÇÕES DE USO

Type HD8969 - HD8975 - HD8977 - HD8978

Leia atentamente antes de utilizar a máquina.

06

Português



 **Bluetooth®**

Só para os Type HD8969, HD8977 e HD8978

Tablet não incluído



Saeco Avanti App

 Available on the
App Store

Saeco Avanti App

 GET IT ON
Google play

Saeco Avanti App

CE 0051

Registre o seu produto e obtenha assistência no site

www.saeco.com/welcome

Avanti App é compatível com iPad 3/4/Air/mini com visor de Retina, com sistema operativo iOS7 e sucessivos; com Samsung Galaxy Tab 3 (8.0")/Tab 4 (10.1")/Note pro LTE (12.2"), Nexus 7 2013 (7"), Sony Xperia Z LTE (10.1") com sistema operativo Android v.4.3 e sucessivos e com dispositivos Bluetooth 4.0 e versões superiores.

PT

06

Parabéns pela aquisição da máquina de café superautomática Saeco GranBaristo Avanti!

Para tirar o máximo partido da assistência da Saeco, registe o seu produto em www.saeco.com/welcome.

As presentes instruções de uso são válidas para o modelo HD8969 - HD8975 - HD8977 - HD8978.

A máquina destina-se à preparação de um café expresso com grãos inteiros e está equipada com uma jarra de leite para preparar um perfeito cappuccino ou um leite macchiato de forma simples e rápida. Neste manual, encontrará todas as informações necessárias para instalar, utilizar, limpar e descalcificar a sua máquina.

Visite www.philips.com/support para descarregar a última versão do manual do utilizador e a declaração de conformidade CE (consulte o código do produto na capa).

ÍNDICE

IMPORTANTE	4
Indicações para a segurança	4
Atenção	4
Advertências.....	6
Campos electromagnéticos.....	8
Eliminação	8
Declaração de conformidade	9
INSTALAÇÃO	10
Visão geral do produto.....	10
Descrição geral	11
OPERAÇÕES PRELIMINARES	12
Embalagem da máquina.....	12
Instalação da máquina	12
Função do modo de demonstração.....	14
PRIMEIRA UTILIZAÇÃO	15
Seleção do idioma.....	15
Ciclo automático de enxaguamento/limpeza	16
Ciclo de enxaguamento manual	17
MEDIÇÃO E PROGRAMAÇÃO DA DUREZA DA ÁGUA	20
FILTRO DE ÁGUA AQUACLEAN	22
Preparação e instalação do filtro AquaClean	22
Activação do filtro AquaClean	23
Substituição do filtro AquaClean.....	25
Indicações da capacidade do filtro	26
Como substituir o café	27
Substituição do filtro após a utilização de 8 filtros.....	28
LIGAÇÃO BLUETOOTH SÓ PARA OS MODELOS: HD8969 E HD8977 HD8978	29
PERFIL DE CAFÉ	32
Habilitação de um novo perfil.....	32
Seleção do perfil	33
Desabilitação de um perfil de utilizador	34
AJUSTES	36
Saeco Adapting System	36
Ajuste do moinho de café em cerâmica	36
Ajuste do aroma (intensidade do café)	37
Ajuste do distribuidor	38
Ajuste da quantidade de café na chávina	40

DISTRIBUIÇÃO DE CAFÉ	41
Distribuição de café com café em grãos	41
Distribuição de café com café pré-moído	42
JARRA DE LEITE	44
Enchimento da jarra de leite	44
Introdução da jarra de leite	45
Remoção da jarra de leite	45
Esvaziamento da jarra de leite	46
DISTRIBUIÇÃO DE BEBIDAS COM LEITE	47
Ciclo de AUTO-LIMPEZA da jarra	50
Ajuste da quantidade da bebida com leite	51
BEBIDAS SPECIAL	53
Água quente	53
Ajuste de distribuição de água quente	55
Distribuição de outras bebidas do menu "BEBIDAS SPECIAL"	56
Ajuste da quantidade de distribuição de outras bebidas do menu "Bebidas Special"	57
PROGRAMAÇÃO DA BEBIDA	58
Aroma	59
Quantidade de café	59
Temperatura	59
Paladar	60
Quantidade do leite	60
PROGRAMAÇÃO DE ÁGUA QUENTE	60
Quantidade de água	60
REPOSIÇÃO DOS PARÂMETROS DAS BEBIDAS	61
PROGRAMAÇÃO DA MÁQUINA	62
Programações de água	63
Programações de idioma	63
Programações Stand-by	63
Som das teclas	63
Bluetooth (só para os modelos: HD8969 e HD8977 HD8978)	64
Configurações de fábrica	64
ESTATÍSTICAS	65
MANUTENÇÃO	66
Descalcificação	66
Ciclo de limpeza de grupo	67
Limpeza da jarra	67
LIMPEZA E MANUTENÇÃO	68
Limpeza diária da máquina	68
Limpeza diária do reservatório de água	70
Limpeza diária da jarra de leite	70
Limpeza semanal da jarra de leite	73
Limpeza semanal do grupo café	77
Limpeza mensal da jarra de leite	81
Lubrificação mensal do grupo café	85
Limpeza mensal do grupo café com pastilhas desengordurantes	86
DESCALCIFICAÇÃO	89
Interrupção do ciclo de descalcificação	94
MENSAGENS DO VISOR	95
RESOLUÇÃO DE PROBLEMAS	97
POUPANÇA DE ENERGIA	100
Stand-by	100
CARACTERÍSTICAS TÉCNICAS	101
GARANTIA E ASSISTÊNCIA	102
Garantia	102
Assistência	102
ENCOMENDA DE PRODUTOS PARA A MANUTENÇÃO	102

IMPORTANTE

Indicações para a segurança

A máquina está dotada de dispositivos de segurança. Contudo, é necessário ler e seguir atentamente as normas de segurança descritas nas presentes instruções de utilização, de modo a evitar danos acidentais a pessoas ou coisas, devido a uma utilização incorrecta da máquina. Guarde este manual para eventuais consultas futuras.



O termo **ATENÇÃO** e este símbolo avisam o utilizador sobre situações de risco que possam causar ferimentos pessoais graves, perigo de morte e/ou danos à máquina.



O termo **ADVERTÊNCIA** e este símbolo avisam o utilizador sobre situações de risco que possam causar ferimentos pessoais leves e/ou danos à máquina.



Com o presente símbolo é solicitada a leitura atenta do manual antes de realizar qualquer operação de utilização ou manutenção.

Atenção

- Em caso de utilização da máquina por via remota, através da aplicação móvel, o utilizador deverá assegurar o seguinte:
 - A máquina foi instalada correctamente;
 - A máquina é accionada apenas a uma curta distância (ou seja, bem visível ao utilizador);
 - Não existem pessoas vulneráveis / crianças próximas da máquina durante o seu funcionamento.
- Ligue a máquina a uma tomada de parede adequada,

cuja tensão principal corresponda aos dados técnicos do aparelho.

- Ligue a máquina a uma tomada de parede munida de ligação à terra.
- Evite que o cabo de alimentação penda da mesa ou da superfície de trabalho, ou ainda que toque superfícies quentes.
- Não mergulhe a máquina, a ficha de corrente ou o cabo de alimentação em água: risco de choque eléctrico!
- Não verta líquidos no conector do cabo de alimentação.
- Não dirija o jacto de água quente para as partes do corpo: perigo de queimaduras!
- Não toque em superfícies quentes. Utilize as pegas e os botões.
- Depois de desligar a máquina no interruptor geral situado na parte posterior, retire a ficha da tomada:
 - se forem verificadas anomalias;
 - se a máquina permanecer inutilizada por um longo período de tempo;
 - antes de realizar a limpeza da máquina.
- Puxe pela ficha, não pelo cabo de alimentação.
- Não toque na ficha com as mãos molhadas.
- Não utilize a máquina se a ficha, o cabo de alimentação ou a própria máquina estiverem danificados.
- Não altere nem modifique de modo algum o cabo de alimentação. Todas as reparações devem ser realizadas por um centro de assistência autorizado pela Philips, para evitar qualquer perigo.

- A máquina não deverá ser utilizada por crianças com idade inferior a 8 anos.
- A máquina pode ser utilizada por crianças de 8 anos de idade (ou mais) se previamente instruídos em relação a uma utilização correcta da máquina e se conscientes dos respectivos perigos ou sob a supervisão de um adulto.
- A limpeza e manutenção não devem ser realizadas por crianças, a menos que não tenham mais de 8 anos e sejam supervisionadas por um adulto.
- Mantenha a máquina e o seu cabo de alimentação longe do alcance de crianças com menos de 8 anos.
- A máquina pode ser utilizada por pessoas com capacidades físicas, mentais, sensoriais reduzidas ou com falta de experiência e/ou competências insuficientes se previamente instruídas em relação a uma utilização correcta da máquina e se conscientes dos respectivos perigos ou sob a supervisão de um adulto.
- As crianças devem ser supervisionadas para que não se corra o risco de brincarem com o aparelho.
- Não insira os dedos ou outros objectos no moinho de café.

Advertências

- A máquina destina-se apenas à utilização doméstica e não está indicada para uso em ambientes como cafés ou cozinhas de lojas, escritórios, fábricas ou outros ambientes de trabalho.
- Posicione sempre a máquina sobre uma superfície plana e estável.
- Não posicione a máquina sobre superfícies quentes, nas proximidades de fornos aquecidos, aquecedores ou fontes

de calor semelhantes.

- Coloque sempre no recipiente somente café torrado em grãos. Café em pó, solúvel, café cru, bem como outros objectos, se forem inseridos no recipiente de café em grãos, podem danificar a máquina.
- Deixe a máquina arrefecer antes de introduzir ou remover qualquer componente; as superfícies de aquecimento estão sujeitas a calor residual após a utilização.
- Não encha o reservatório com água quente ou a ferver. Utilize apenas água fria potável sem gás.
- Não utilize pós abrasivos ou detergentes agressivos para a limpeza. É suficiente um pano macio humedecido com água.
- Efectue a descalcificação da máquina regularmente. Se esta operação não for realizada, o aparelho deixará de funcionar correctamente. Neste caso, a reparação não está coberta pela garantia!
- Não mantenha a máquina a uma temperatura inferior a 0 °C. A água restante dentro do sistema de aquecimento pode congelar e danificar a máquina.
- Não deixe água no reservatório se a máquina não for utilizada por um longo período. A água poderá sofrer contaminações. Sempre que utilizar a máquina, use água fresca.
- Esteja ciente de que este é um dispositivo eléctrico, com potencial risco de ser acessível por pessoas não autorizadas. Se detectar comportamentos inexplicáveis, contacte o centro de assistência da Philips.
- Tenha em atenção o posicionamento da máquina na sua habitação de forma a não reduzir o seu campo de acção

enquanto a utiliza através da App (por ex., afastada do router, fornos microondas, docking stations, etc.).

Campos electromagnéticos

Este aparelho está em conformidade com todos os padrões e as normas aplicáveis em matéria de exposição aos campos electromagnéticos.

Eliminação



Este símbolo apresentado num produto indica que o produto está abrangido pela Directiva europeia 2012/19/UE. Informe-se sobre o sistema de recolha diferenciada em vigor para os produtos eléctricos e electrónicos. Siga os regulamentos locais e não elimine o produto juntamente com os resíduos domésticos. A eliminação correcta dos produtos antigos ajuda a impedir consequências negativas para o ambiente e saúde humana.

Declaração de conformidade

Philips Consumer Lifestyle B.V.

PHILIPS

1030

2014/07

(Document No. / Relatório No.)

(Year, Month (yy/mm) in which the CE mark is affixed / Ano em que a marca CE é afixada)

EUROPEAN DECLARATION OF CONFORMITY

(DECLARAÇÃO DE CONFORMIDADE CE)

We, PHILIPS CONSUMER LIFESTYLE B.V.

(Company name / Nome)

TUSSENDIEPEN 4, 9206 AD DRACHTEN, THE NETHERLANDS

(address)

declare under our responsibility that the product(s) HD8978,HD8977, HD8969, HD8968, HD8967

(Declara sob a sua responsabilidade que o(s) produto(s) eléctricos)

Philips

(brand name, nome da marca)

(Type version or model, Indicar versão ou modelo)

ESPRESSO COFFEE MAKER WITH GRINDER

(product description, Descrição do produto)

to which this declaration relates is in conformity with the following harmonized standards:

(Aqueles a quem esta declaração se dirige, está em conformidade com as seguintes normas harmonizadas)

EN 60335-1: (2012), Am11 (2014), EN 60335-2-15:(2002), Am1 (2005), Am2 (2008), A11 (2012)
 EN 62233: (2008)
 EN 55014-1: (2006), Am1 (2009), Am2 (2011)
 EN 61000-3-2: (2014), EN 61000-3-3: (2013)
 EN 55014-2: (1997), Am1 (2001), Am2 (2008)
 EN 50564: (2011), EN 50581: (2012)
 EN 300 328: (2012) V1.8.1 & V1.7.1
 EN 301 489-1: (2011) V1.9.2, EN 301 489-17: (2012) V2.2.1
 EN 62479: (2010)

following the provisions of :

(Na sequência do disposto em:)

2014/35/EU, 2014/30/EU
 2009/125/EC
 EC/1275/2008
 2011/65/EC
 1999/5/EC

And are produced under a quality scheme at least in conformity with ISO 9001 or CENELEC Permanent Documents

(E são produzidos sob um regime de qualidade, pelo menos, em conformidade com a norma ISO 9001 ou Documentos Permanentes CENELEC)

Only for Medical Devices produced under a quality scheme at least in conformity with EN13485:
 | The Notified Body: performed:
 | (O organismo notificado) (Name and number / Nome e número) (realizada) (description of intervention / descrição da intervenção)
 | and issued the certificate:
 | (E emitido o certificado) (certificate number / certificado número)

Remarks:



Drachten, 07-mrt-16

(place, date / local, data)

A. Speelman, CL Compliance Manager

(signature, name and function / assinatura, nome e função)

INSTALAÇÃO

Visão geral do produto

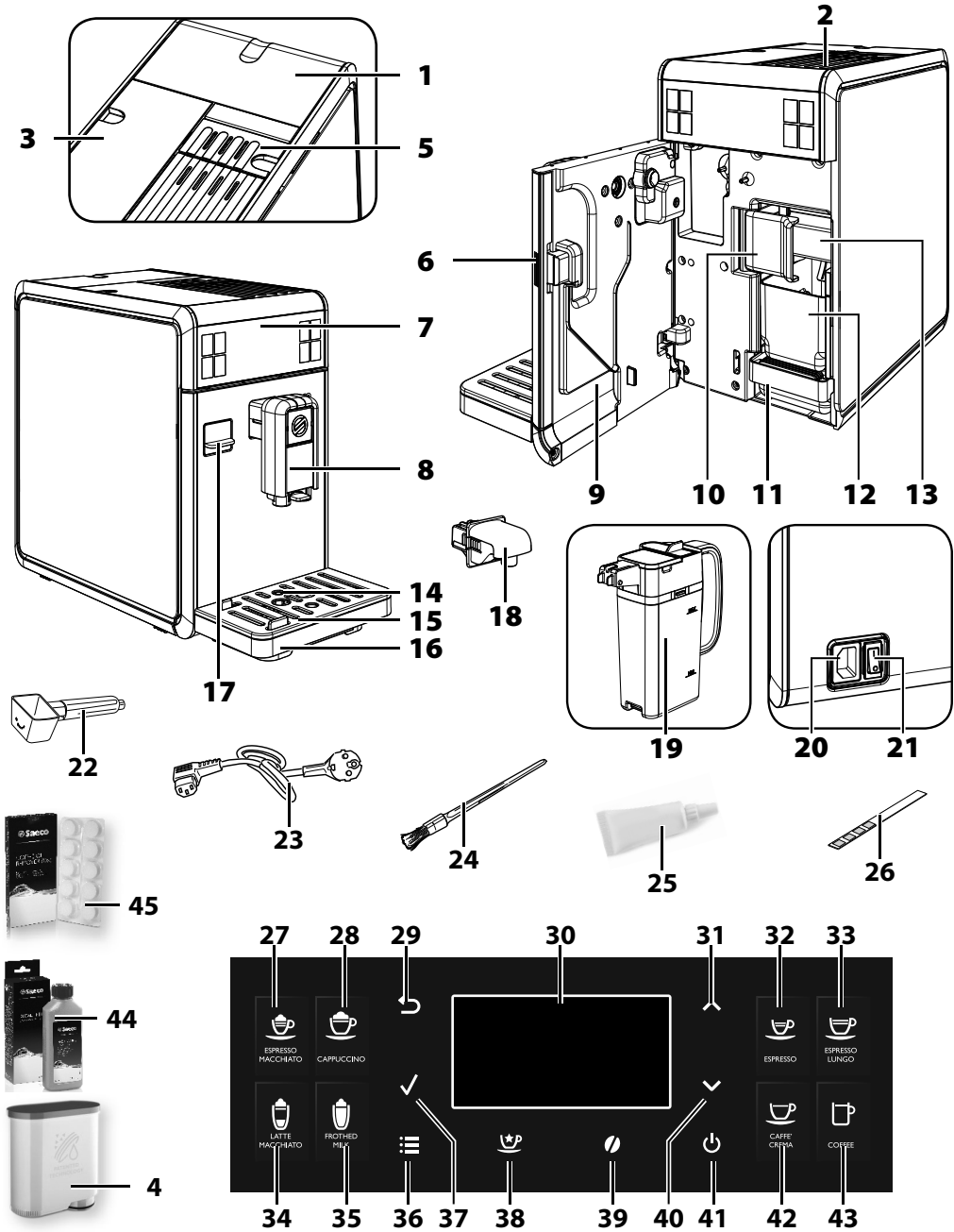

Descrição geral

1. Tampa + recipiente de café em grãos
2. Placa aquecedora de chávenas
3. Reservatório de água + tampa
4. Filtro AquaClean (opcional)
5. Compartimento de café pré-moído
6. Botão da portinhola de serviço
7. Painel de comando
8. Distribuidor de café amovível
9. Portinhola de serviço
10. Pega para bloqueio/remoção do grupo café
11. Bandeja de limpeza (interior)
12. Gaveta de recolha das borras
13. Grupo café
14. Indicador de bandeja de limpeza cheia
15. Grelha de apoio para chávenas
16. Bandeja de limpeza (exterior)
17. Tampa de protecção
18. Distribuidor de água (extraível)
19. Jarra de leite
20. Tomada do cabo de alimentação
21. Interruptor geral
22. Medidor de café pré-moído / chave de ajuste da moagem
23. Cabo de alimentação
24. Pincel para limpeza (opcional)
25. Graxa para o grupo café (opcional)
26. Teste de dureza da água
27. Tecla de expresso macchiato
28. Tecla cappuccino
29. Tecla "ESC"
30. Visor LCD
31. Tecla "PARA CIMA"
32. Tecla expresso
33. Tecla expresso longo
34. Tecla leite macchiato
35. Tecla leite batido
36. Tecla "MENU"
37. Tecla "OK"
38. Tecla "Bebidas Special"
39. Tecla "Aroma" - Café pré-moído
40. Tecla "PARA BAIXO"
41. Tecla stand-by
42. Tecla Caffè Crema
43. Tecla café
44. Solução descalcificante (opcional)
45. Pastilhas desengordurantes (opcional)

OPERAÇÕES PRELIMINARES

Embalagem da máquina

A embalagem original foi projectada e realizada para proteger a máquina durante a expedição. Recomenda-se conservá-la para uma possível necessidade de transporte no futuro.

Instalação da máquina

1 Da embalagem, retire a bandeja de limpeza com a grelha e a jarra.

2 Extraia a máquina da embalagem.

3 Para uma utilização ideal aconselha-se o seguinte:

- escolher uma base de apoio segura e bem nivelada, onde ninguém possa derrubar a máquina ou ficar ferido;
- escolher um ambiente suficientemente iluminado, higiénico e com uma tomada de corrente facilmente alcançável;
- prever uma distância mínima das paredes da máquina como indicado na figura.

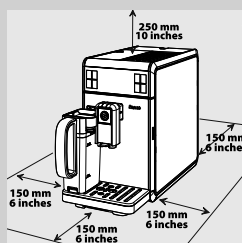

4 Introduza completamente a bandeja de limpeza (exterior) com grelha na máquina. Certifique-se de que está correctamente inserida; um "CLIQUE" confirmará o engate correcto.

Obs.:

A bandeja de limpeza tem a tarefa de recolher a água que sai do distribuidor durante os ciclos de enxaguamento/auto-limpeza e o eventual café derramado durante a preparação das bebidas. Esvazie e lave a bandeja de limpeza diariamente e sempre que o indicador de bandeja de limpeza cheia estiver subido.

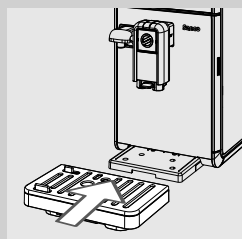

5 Levante a tampa exterior esquerda.

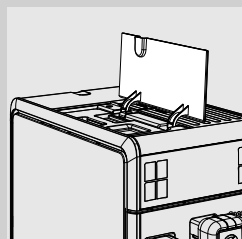

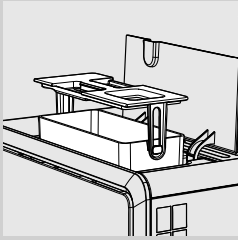

- 6** Extraia o reservatório de água utilizando a pega integrada na tampa interna.

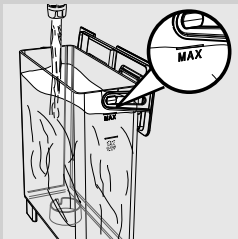

- 7** Enxagúe o reservatório com água fresca.

- 8** Encha o reservatório com água fresca potável até ao nível MÁX e reintroduza-o na máquina. Certifique-se de que está totalmente inserido.



Advertência:

Não encha o reservatório com água quente, a ferver, com gás ou outros líquidos que poderiam danificar o próprio reservatório e a máquina.

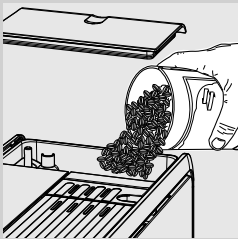

- 9** Retire a tampa do recipiente de café em grãos. Verta lentamente o café em grãos.



Obs.:

O recipiente de café em grãos contém uma bandeja que vibra durante a moagem e distribui os grãos para o interior do moinho de café.



Advertência:

Coloque sempre no recipiente somente café em grãos. Café em pó, solúvel, café caramelizado, café cru, bem como outros objectos, se forem inseridos no recipiente de café em grãos, podem danificar a máquina.

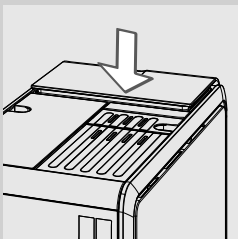

- 10** Volte a colocar a tampa no recipiente de café em grãos.

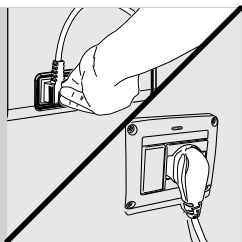

11 Introduza a ficha na tomada de corrente posicionada na parte traseira da máquina.

12 Introduza a ficha da extremidade oposta do cabo de alimentação numa tomada de corrente de parede com a tensão adequada.

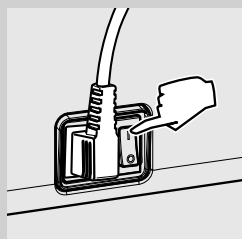

13 Coloque o interruptor geral situado na parte traseira na posição "I" para poder ligar a máquina.

Função do modo de demonstração

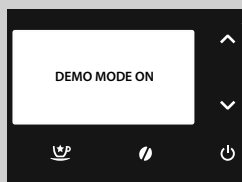

A máquina está equipada com um programa de simulação de funcionamento.

Mantendo pressionada a tecla "⏻" durante mais de oito segundos, a máquina entra no programa de demonstração. Para sair da demonstração, desligue o cabo de alimentação e volte a ligar a máquina.

PRIMEIRA UTILIZAÇÃO

Antes da primeira utilização, devem verificar-se as seguintes condições:

- 1) é necessário efectuar a selecção do idioma;
- 2) a máquina executa um ciclo automático de enxaguamento/limpeza;
- 3) é necessário realizar um ciclo de enxaguamento manual.

Seleção do idioma

Na primeira utilização será necessária a selecção do idioma.



- 1 É apresentado o visor ao lado. Seleccione o idioma desejado pressionando as teclas de deslocamento “**▼**” ou “**▲**”.



- 2 Pressione a tecla “**✓**” para confirmar.



- 3 A máquina está na fase de aquecimento.



- 4 Concluído o aquecimento, a máquina realizará automaticamente o carregamento do circuito hídrico.

Ciclo automático de enxaguamento/limpeza

No final do aquecimento, a máquina executa um ciclo automático de enxaguamento/auto-limpeza dos circuitos internos com água fresca. A operação demora menos de um minuto.



- 1 Posicione um recipiente sob o distribuidor de café para recolher a pequena quantidade de água que sai.

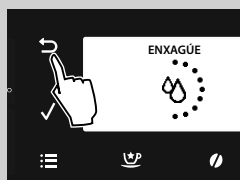

- 2 É apresentado o visor ao lado. Aguarde que o ciclo termine automaticamente.



Obs.:

Pressione a tecla “↶” para interromper a distribuição.

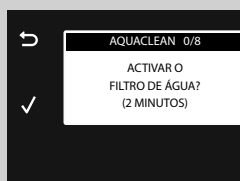

- 3 Depois de concluídas as operações descritas acima, a máquina apresenta o visor ao lado. O visor apresenta este símbolo para indicar que é necessário instalar o filtro AquaClean.



Obs.:

Para obter mais informações sobre o filtro e sobre os respectivos modos de instalação, consulte o capítulo “Filtro de água AquaClean”. Se o desejar instalar noutro momento, pressione a tecla “↶” e continue com o ciclo de enxaguamento manual.



Obs.:

O símbolo “📶” surge só se a vossa máquina estiver dotada de uma interface Bluetooth e se esta tiver sido activada.

Ciclo de enxaguamento manual

Quando utiliza a máquina pela primeira vez, é necessário iniciar um ciclo de enxaguamento.

Durante este processo, é activado o ciclo de distribuição de café e a água fresca escorre pelo distribuidor. A operação demora alguns minutos.



- 1 Posicione um recipiente debaixo do distribuidor de café.



- 2 Verifique se a máquina apresenta o visor ao lado.



- 3 Pressione a tecla "☉" para aceder ao menu de selecção do aroma.



- 4 Para seleccionar a função de distribuição de café pré-moído, pressione as teclas de deslocamento "▼" ou "▲" até visualizar o ícone "☉" (grãos de café).



Obs.:

não adicione café pré-moído no compartimento.

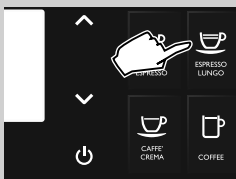

- 5 Pressione a tecla "☉".



- 6** Ao seleccionar o produto, a máquina pede a confirmação da introdução do café em pó.
Pressione a tecla "✓". A máquina inicia a distribuir água quente a partir do distribuidor de café. No final da distribuição, esvazie o recipiente.

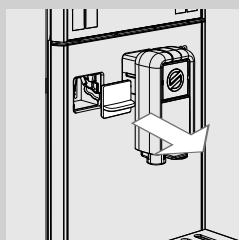

- 7** Remova a tampa de protecção.



Obs.:
guarde cuidadosamente a tampa.

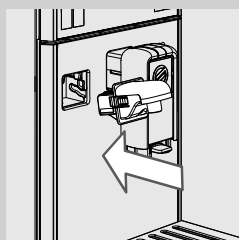

- 8** Incline ligeiramente o distribuidor de água e introduza-o completamente nas guias da máquina. Pressione e rode o distribuidor de água em direcção à parte inferior até o engatar na máquina conforme mostrado na figura.

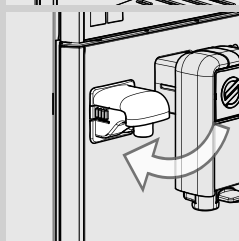

- 9** Posicione o recipiente vazio debaixo do distribuidor de água quente.



- 10** Pressione a tecla "☺".



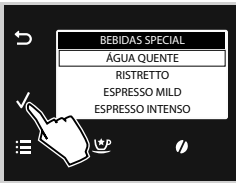

11 Pressione a tecla “✓”.

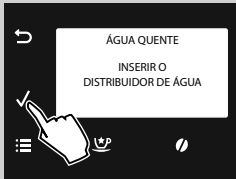

12 Pressione a tecla “✓”. Depois de terminada a fase de aquecimento, a máquina começa a distribuir água.



13 Depois de distribuir a água, remova e esvazie o recipiente.

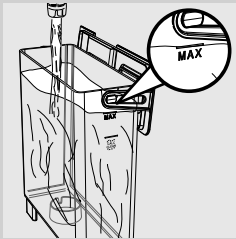

14 Repita as operações do ponto 10 ao ponto 13 até esgotar a água contida no reservatório e, em seguida, passe para o ponto 15.



15 No final, encha novamente o reservatório de água até ao nível MÁX. Nessa altura a máquina está pronta para a distribuição de café. Será visualizado o símbolo indicado ao lado.

Obs.:

Se a máquina permanecer sem utilização durante duas ou mais semanas, ao ser ligada será efectuado um ciclo automático de enxaguamento/auto-limpeza. Em seguida, é necessário realizar um ciclo de enxaguamento manual conforme descrito acima.

O ciclo automático de enxaguamento/auto-limpeza é iniciado também quando a máquina permanece em stand-by, ou quando tiver estado desligada durante mais de 15 minutos.

No final do ciclo, é possível distribuir os produtos.

MEDIÇÃO E PROGRAMAÇÃO DA DUREZA DA ÁGUA

A medição da dureza da água é muito importante para determinar a frequência de descalcificação da máquina e para a instalação do filtro de água "AquaClean" (para mais pormenores sobre o filtro de água, veja o capítulo seguinte).

Para a medição da dureza da água, observe as instruções indicadas a seguir:

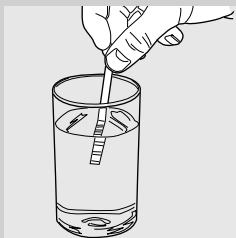

- 1 Mergulhe na água, durante 1 segundo, o papel para o teste da dureza da água (fornecido com a máquina).



Obs.:

o papel de teste só pode ser usado para uma única medição.

- 2 Aguarde um minuto.

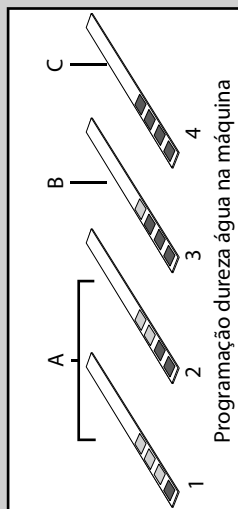

- 3 Verifique o número de quadrados que ficam vermelhos e depois consulte a tabela ao lado.



Obs.:

Os números no papel de teste correspondem às definições para o ajuste da dureza da água.

Mais precisamente:

- 1 = 1 (água muito mole)
- 2 = 2 (água mole)
- 3 = 3 (água dura)
- 4 = 4 (água muito dura)

As letras correspondem às referências que se encontram na base do filtro de água "AquaClean" (veja o capítulo seguinte).



- 4 Pressione a tecla "☰" para aceder ao menu principal da máquina.



5 Pressione a tecla “✓” para seleccionar “PROGRAMAÇÕES”.

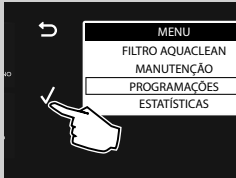

6 Pressione “✓” para confirmar.

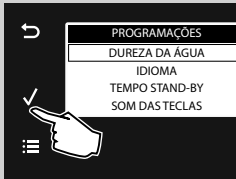

7 Pressione “✓” para confirmar a selecção “DUREZA DA ÁGUA”.

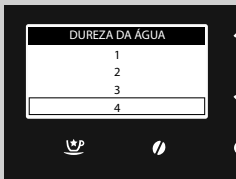

8 Pressione “✓” para confirmar a selecção “DUREZA DA ÁGUA”.

Obs.:

A máquina é fornecida com uma definição da dureza da água padrão compatível com grande parte das tipologias de água.

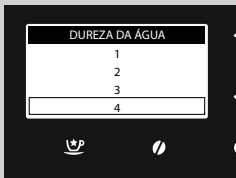

9 Pressione a tecla “✓” para aumentar o valor e a tecla “^” para diminuir o valor.

10 Pressione a tecla “✓” para confirmar a definição.



11 Pressione a tecla “☰” para sair do menu de programação. A máquina está agora pronta para a distribuição.

FILTRO DE ÁGUA AQUACLEAN



O filtro AquaClean foi concebido para reduzir os depósitos de calcário na máquina e para fornecer água filtrada para preservar o aroma e o sabor de cada chávena de café. Utilizando a série de 8 filtros AquaClean como indicado no presente manual do utilizador, não será necessário realizar a limpeza anti-calcária da máquina durante 2 anos ou 5000 chávenas (com capacidade para 100 ml).



Obs.:

substitua o filtro AquaClean quando o ícone do filtro começa a piscar no visor. Substitua o filtro AquaClean pelo menos de 3 em 3 meses mesmo que a máquina ainda não tenha indicado que é necessário substituí-lo.

Após um determinado período de utilização, a máquina indica a necessidade de substituir o filtro. Desta forma, é possível substituir o filtro 8 vezes antes que seja necessário proceder à descalcificação, que é equivalente a cerca de 5000* produtos!

(*) considerando chávenas de 100 ml.

Preparação e instalação do filtro AquaClean



- 1 Retire o filtro AquaClean da embalagem e agite o filtro durante 5 segundos, mergulhe-o na posição vertical com a abertura para cima em água fria e pressione delicadamente os lados para que saiam as bolhas de ar.

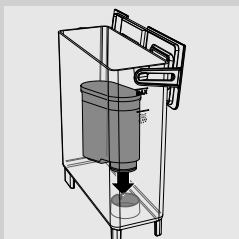

- 2 Introduza o filtro AquaClean no reservatório de água vazio. É possível manter o pequeno filtro de água instalado. Empurre o filtro AquaClean até ao ponto mais baixo possível.

Activação do filtro AquaClean

Pode instalar o filtro AquaClean na primeira instalação como parte do procedimento da instalação. Se não tiver instalado o filtro AquaClean na primeira utilização, pode instalá-lo em seguida entrando no menu como descrito em seguida.



1 Pressione a tecla “☰” para aceder ao menu principal da máquina.



2 Pressione a tecla “✓” para seleccionar “FILTRO AQUACLEAN”.

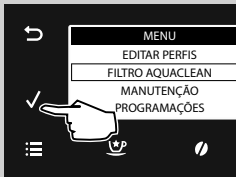

3 Pressione “✓” para confirmar.

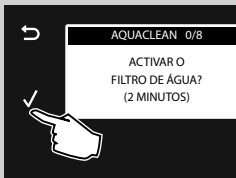

4 O visor apresenta o número de filtros AquaClean que foram instalados anteriormente de 0 a 8 filtros. O visor solicita se pretende activar o filtro. Pressione a tecla “✓” para confirmar o procedimento de activação do filtro.



Obs.:

caso não se pretenda activar o filtro, saia do menu premindo a tecla “↶”.



Obs.:

no visor em cima à direita destaca-se o número de filtros já instalados na máquina. Neste caso mostra-se que é o primeiro filtro que se instala. É importante observar este número porque depois do oitavo filtro (quando

aparece a mensagem **8/8**) a máquina solicita que se realize um ciclo de descalcificação à sucessiva instalação do filtro.

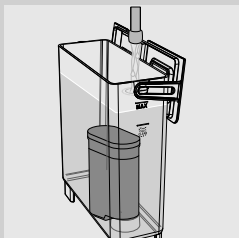

- 5** O visor solicita que se insira o filtro e se encha o reservatório de água. Prepare o filtro AquaClean e instale-o no reservatório de água (consulte "Preparação e instalação do filtro AquaClean"). Encha de água o reservatório até à indicação do nível MÁX.

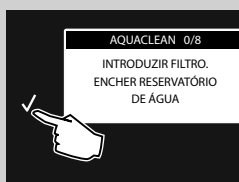

- 6** Pressione "✓" para confirmar.

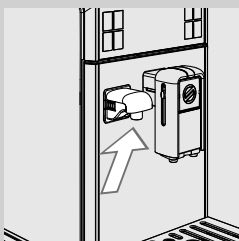

- 7** Verifique se o distribuidor de água está correctamente instalado.

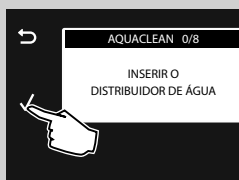

- 8** Pressione "✓" para confirmar.



9 Introduza um recipiente debaixo do distribuidor de água quente.

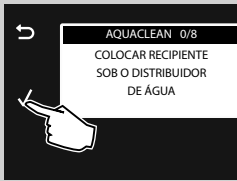

10 Pressione "✓" para confirmar.

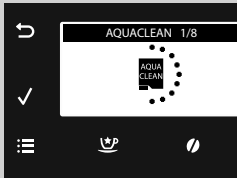

11 A máquina inicia a distribuir água. É visualizado o ecrã ao lado.



12 No final da distribuição, remova e esvazie o recipiente. A máquina apresenta o visor ao lado. O ícone mostra a capacidade do filtro AQUACLEAN assim que esteja instalado. No ecrã de máquina pronta surge o ícone AquaClean 100% para indicar que o filtro foi activado.

Substituição do filtro AquaClean

Substitua o filtro AquaClean quando o ícone do filtro começa a piscar no visor.

Indicações da capacidade do filtro



- 1** Quando instalar um novo filtro, a indicação do estado no ícone do filtro é 100%.



- 2** Essa percentagem diminui gradualmente de 100% a 20% com a utilização da máquina.



- 3** O filtro do ícone começa a piscar acendendo-se e desligando-se durante 2 segundos quando a capacidade do filtro desce para os 10%. Isto indica que as prestações do filtro estão diminuídas e que é necessário removê-lo e instalar um novo.



- 4** Se não substituir o filtro, o ícone do filtro do ícone começa a piscar acendendo-se e desligando-se durante 1 segundo quando a capacidade do filtro desce para os 0%. Se ignorar esta indicação, o visor já não apresenta o ícone do filtro.



- 5** Se o visor não apresenta o ícone do filtro, deve remover o calcário da máquina antes de instalar um novo filtro.

! **Advertência:**

Se o filtro não for substituído a tempo, a máquina solicita que se efectue um ciclo de descalcificação.

Como substituir o café



- 1 Pressione a tecla "☰" para aceder ao menu principal da máquina. Pressione a tecla "✓" para seleccionar "FILTRO AQUACLEAN". Pressione "✓" para confirmar.

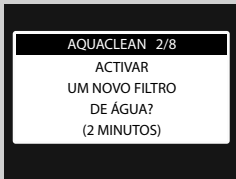

- 2 O visor apresenta o número de filtros AquaClean que foram instalados anteriormente de 0 a 8 filtros. O visor solicita se pretende activar um novo filtro. Pressione a tecla "✓" para confirmar.

- 3 Siga as instruções indicadas no visor para instalar o novo filtro, encha o reservatório de água e insira o distribuidor de água quente. Pressione a tecla "✓" para confirmar todas as passagens.

- 4 No visor de activação do filtro surge uma barra de progresso que indica o estado de avanço da activação do filtro.



- 5 Depois de concluídas as operações descritas acima, a máquina apresenta o visor ao lado. No ecrã de máquina pronta surge o ícone AquaClean 100% para indicar que o filtro foi activado.



Advertência:

No caso de estar a utilizar-se o último filtro da série de 8 previstos será solicitada a execução da descalcificação antes de activar o filtro. Consulte o capítulo relativo à descalcificação da máquina.

Substituição do filtro após a utilização de 8 filtros



- 1 Pressione a tecla "☰" para aceder ao menu principal da máquina. Pressione a tecla "✓" para seleccionar "FILTRO AQUACLEAN". Pressione "✓" para confirmar.

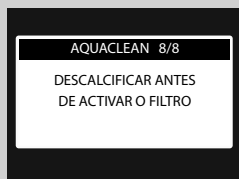

- 2 O visor indica que é necessário remover o calcário da máquina antes de activar o novo filtro. Para iniciar o procedimento de remoção do calcário, prima a tecla "✓".



Obs.:

se não pretender realizar imediatamente o procedimento de remoção do calcário, prima mais vezes a tecla "↶" para sair do menu do filtro.

- 3 No final do procedimento de remoção do calcário, o visor solicita se pretende instalar o filtro AquaClean. Siga as passagens indicadas em "Substituição do filtro AquaClean". Proceda à substituição do filtro conforme descrito no parágrafo anterior.

LIGAÇÃO BLUETOOTH só para os modelos: HD8969 e HD8977 HD8978



Para aceder às funções da máquina, deverá transferir a aplicação para o seu próprio dispositivo móvel.

Para ligar o GranBaristo Avanti com o seu dispositivo móvel, descarregue a aplicação Saeco Avanti App disponível na App Store e Google Play ou digitalize o QR code que encontra na capa com o seu dispositivo móvel. Alternativamente efectue a ligação ao utilizar o dispositivo no qual pretende descarregar a aplicação, no site: www.saeco.com/Avanti-app.



Obs.:

Antes de iniciar o procedimento de ligação, certifique-se de que a funcionalidade Bluetooth do seu dispositivo móvel está activa.

A funcionalidade Bluetooth da GranBaristo Avanti está habilitada por predefinição. Se tiver sido desabilitada, siga as instruções seguintes para a habilitar novamente:



- 1 Pressione a tecla “☰” para aceder ao menu principal da máquina.

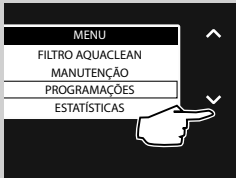

- 2 Pressione a tecla “▼” para seleccionar “PROGRAMAÇÕES”. Pressione “✓” para confirmar.

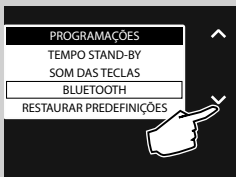

- 3 Pressione a tecla “▼” para seleccionar “BLUETOOTH”.



4 Pressione “✓” para confirmar.

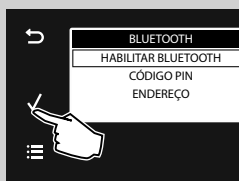

5 É apresentado o menu de gestão do “BLUETOOTH”. Pressione “✓” para habilitar a função na máquina e permitir a ligação do dispositivo móvel.

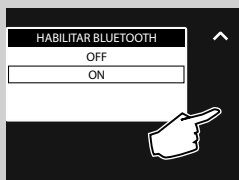

6 Pressione a tecla “✓” para seleccionar “ON”.

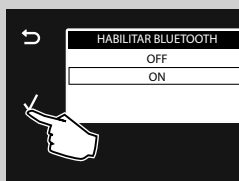

7 Pressione “✓” para confirmar. Desta forma, o dispositivo Bluetooth é activado.

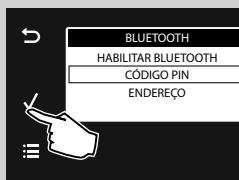

8 Pressione a tecla “✓” para seleccionar “CÓDIGO PIN”. Pressione “✓” para confirmar.

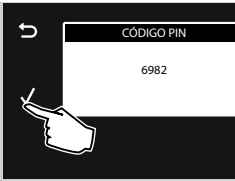

- 9** Anote o código que será solicitado durante a ligação com o dispositivo móvel.



- 10** Pressione "✓" para confirmar. Pressione a tecla "☰" para sair.

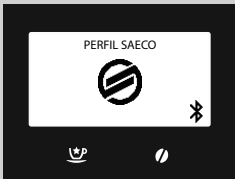

- 11** Introduza o código PIN quando lhe for solicitado pela aplicação e aguarde o êxito da ligação.

O símbolo "☰" que aparece no visor indica que a ligação foi efectuada correctamente. Agora, poderá interagir com a sua máquina de café directamente a partir do seu dispositivo móvel.



Atenção:

**Utilize a aplicação Saeco Avanti para comandar a sua Gran Baristo apenas quando conseguir ver a máquina, de modo a evitar lesões em pessoas ou danos em objectos!
Não é possível utilizar a função de café pré-moído quando se comanda a máquina a partir da aplicação.**



Advertência:

Se introduzir incorrectamente o código PIN 5 vezes, a máquina, por motivos de segurança, desabilita a ligação bluetooth. Desta forma, será necessário voltar a habilitá-la conforme explicado anteriormente.



Obs.:

Avanti App é compatível com iPad 3/4/Air/mini com visor de Retina, com sistema operativo iOS7 e sucessivos; com Samsung Galaxy Tab 3 (8.0")/Tab 4 (10.1")/Note pro LTE (12.2"), Nexus 7 2013 (7"), Sony Xperia Z LTE (10.1") com sistema operativo Android v.4.3 e sucessivos e com dispositivos Bluetooth 4.0 e versões superiores.

PERFIL DE CAFÉ

A máquina permite satisfazer os gostos individuais de cada utilizador, com a possibilidade de personalizar até um máximo de 6 perfis diferentes.



Na máquina é pré-configurado 1 perfil que apresenta um ícone do lado esquerdo.

É possível habilitar mais 5 perfis que poderão ser totalmente personalizados. Para uma utilização prática, cada utilizador é representado pelo seu próprio ícone seleccionável durante a programação.

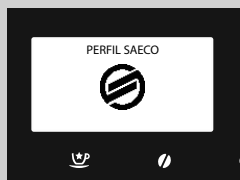

Obs.:

Para criar os outros 5 perfis utilizadores para personalizar as bebidas com base nos próprios gostos, consulte o capítulo "**Habilitação de um novo perfil**".

Habilitação de um novo perfil



1 Pressione a tecla "☰" para aceder ao menu principal da máquina.

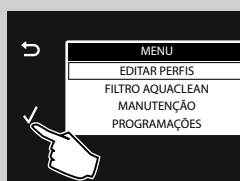

2 Pressione "✓" para confirmar.

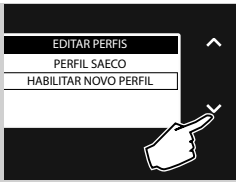

3 Pressione a tecla "✓" para seleccionar "HABILITAR NOVO PERFIL".

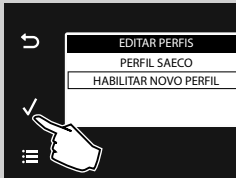

4 Pressione "✓" para confirmar.

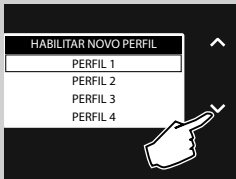

5 Pressione a tecla "✓" ou a tecla "∧" para seleccionar o perfil desejado ao qual será associado um ícone específico.

 **Obs.:**

Quando um perfil já tiver sido habilitado, não será visualizado nas opções possíveis.

6 Pressione "✓" para confirmar.



7 Neste momento, será possível personalizar as bebidas (ver capítulo "Programação de bebida").

 **Obs.:**

Pressione a tecla "☰" para sair.

Seleção do perfil

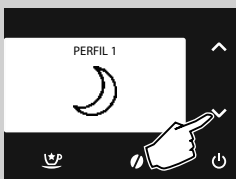

Pressione a tecla "✓" ou a tecla "∧" para seleccionar os perfis memorizados na máquina. Os ajustes associados ao perfil apresentado são imediatamente activados.

 **Obs.:**

Quando 1 ou mais perfis são habilitados a tecla "✓" e a tecla "∧" são activadas no visor principal.

Desabilitação de um perfil de utilizador

É possível desabilitar um perfil de utilizador já habilitado mas não os perfis pré-configurados.

Obs.:

Neste caso, todas as respectivas programações são mantidas na memória mas não são visualizadas e o ícone fica novamente disponível nas opções para a habilitação. Para reactivá-lo, consulte o parágrafo **“Habilitação de um novo perfil”**.



1 Pressione a tecla “” para aceder ao menu principal da máquina.

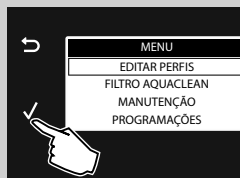

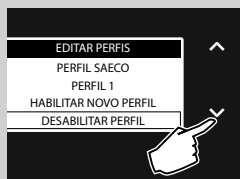

2 Pressione “” para confirmar.

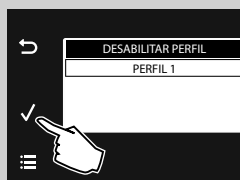

3 Pressione a tecla “” para seleccionar **“DESABILITAR PERFIL”**.



4 Pressione a tecla “” para seleccionar o perfil a eliminar. Pressione a tecla “” para confirmar. A partir deste momento o circuito está desabilitado.

Obs.:

No visor ao lado podem estar presentes tantos perfis quanto os que foram habilitados anteriormente. Será desabilitado apenas o perfil seleccionado.



5 É apresentado o visor ao lado.

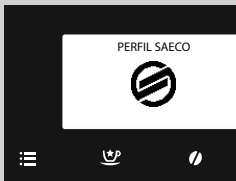

6 Pressione a tecla “☰” para sair do menu de programação. A máquina está agora pronta para a distribuição.

AJUSTES

A máquina permite efectuar alguns ajustes para distribuir o café da melhor maneira possível.

Saeco Adapting System

O café é um produto natural e as suas características podem mudar em função da origem, da mistura e da torrefacção. A máquina está equipada com um sistema de ajuste automático que permite utilizar todos os tipos de café em grãos existentes no mercado, excepto os grãos caramelizados ou aromatizados.

A máquina ajusta-se automaticamente após a distribuição de alguns cafés, para otimizar a extracção do café.

Ajuste do moinho de café em cerâmica

Os moinhos de café em cerâmica garantem sempre um grau de moagem perfeito e uma granulometria específica para cada especialidade de café. Esta tecnologia oferece uma conservação total do aroma, garantindo o verdadeiro sabor italiano em cada chávena.



Atenção:

O moinho de café em cerâmica contém peças móveis que podem ser perigosas. Por isso, é proibido inserir no seu interior, dedos ou outros objectos. Ajuste o moinho de café em cerâmica utilizando exclusivamente a chave para o ajuste de moagem.

É possível ajustar as mós em cerâmica para adaptar a moagem do café ao próprio gosto pessoal.

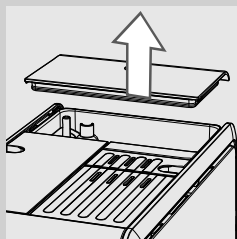

- 1 Extraia a tampa do recipiente de café em grãos.

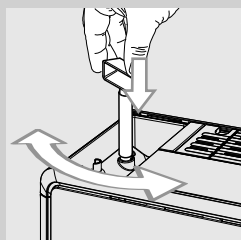

- 2 Pressione e rode o botão de ajuste da moagem situado debaixo do recipiente de café em grãos com **um impulso de cada vez**. Utilize a chave de ajuste do moinho de café fornecida com a máquina. A diferença de sabor será perceptível após ter distribuído 2-3 cafés.



Atenção:

Para evitar danos na máquina, não rode o moinho de café mais de uma volta de cada vez.

Ajuste do distribuidor

O distribuidor de café pode ser ajustado em altura para melhor se adaptar às dimensões das chávenas que deseja utilizar.

Para realizar o ajuste, levante ou baixe manualmente o distribuidor de café com os dedos utilizando a pega correspondente.

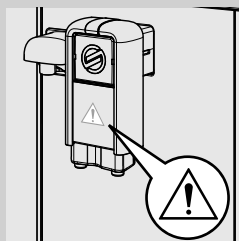
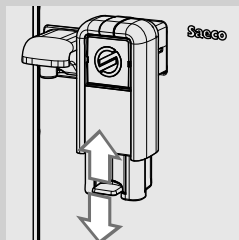

Obs.:

quando remover o distribuidor para a utilização de recipientes grandes ou para a sua limpeza, tenha em atenção o sentido no qual é inserido durante a montagem. Se o triângulo de lado estiver visível, o distribuidor está montado de forma incorrecta.

As posições aconselhadas são:

Para a utilização de chávenas pequenas.

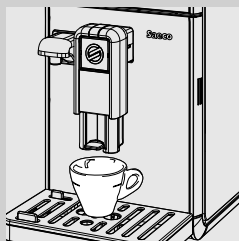

Para a utilização de chávenas grandes.

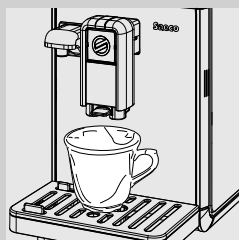

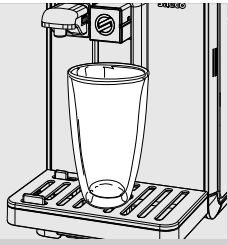

Para a utilização de copos para o leite macchiato.



Obs.:

é possível movendo o distribuidor na direcção da máquina.

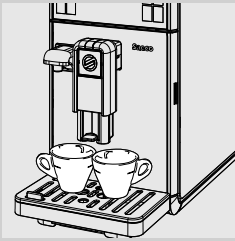

Sob o distribuidor de café podem ser colocadas duas chávenas para distribuir simultaneamente dois cafés.

Ajuste da quantidade de café na chávina

A máquina permite ajustar a quantidade de café ou leite distribuído segundo o seu gosto e de acordo com as dimensões das suas chávina.

A cada pressão das teclas Espresso "☺", Espresso lungo "☺", Caffè crema "☺" e Café Americano "☺" a máquina distribui uma quantidade pré-estabelecida de produto. Para cada tecla está associada uma distribuição independente.

O procedimento descrito a seguir ilustra a programação da tecla Espresso "☺".

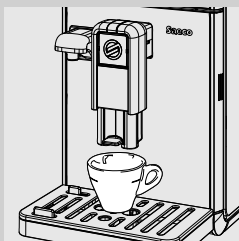

- 1 Coloque uma chávena pequena sob o distribuidor de café.

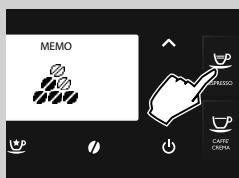

- 2 Mantenha pressionada a tecla Espresso "☺" até visualizar o ícone "MEMO" e depois liberte a tecla. Neste momento, a máquina está em programação. A máquina iniciará a distribuição do café.



- 3 Pressione a tecla Espresso "☺" assim que alcançar a quantidade de café desejada.

Neste momento, a tecla Espresso "☺" está programada; a cada pressão posterior a máquina distribui a mesma quantidade de espresso programada.



Obs.:

efectue o mesmo procedimento para programar as teclas Espresso lungo "☺", Caffè crema "☺" e Café Americano "☺".

Pressione novamente a tecla do café seleccionado para interromper a distribuição de café depois de alcançar a quantidade desejada.

Além disso, é possível ajustar a altura da bebida através de "EDITAR PERFIS" (veja o capítulo "Programação de bebida", opção "QUANTIDADE DE CAFÉ").

DISTRIBUIÇÃO DE CAFÉ

Antes de distribuir café, verifique a ausência de sinalizações no visor e se o reservatório de água e o recipiente de café em grãos estão cheios.

Distribuição de café com café em grãos

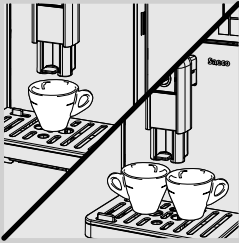

- 1 Posicione 1 ou 2 chávenas debaixo do distribuidor de café.



- 2 Pressione a tecla “” para um Espresso, a tecla “” para um Espresso lungo, a tecla “” para um Caffè crema, ou a tecla “” para um Café Americano.



- 3 Para distribuir 1 café, pressione a tecla desejada uma única vez. É apresentado o visor ao lado.



- 4 Para distribuir 2 cafés, pressione a tecla desejada duas vezes consecutivas. É apresentado o visor ao lado.

Obs.:

neste modo de funcionamento, a máquina procede automaticamente à moagem e dosagem da quantidade certa de café.

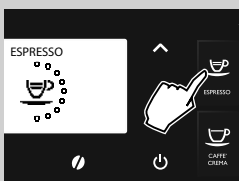

- 5 Depois de ter efectuado o ciclo de pré-infusão, o café começa sair do distribuidor de café.

- 6 A distribuição do café interrompe-se automaticamente quando atingir o nível programado; no entanto, é possível interromper a distribuição do café antecipadamente pressionando novamente a mesma tecla utilizada para iniciar a distribuição.

Distribuição de café com café pré-moído

Esta função permite utilizar café pré-moído e café descafeinado. Com a função de café pré-moído é possível distribuir apenas um café de cada vez.

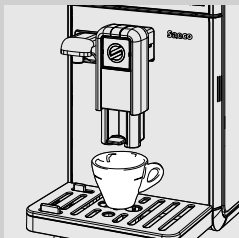

- 1 Coloque uma chávena pequena sob o distribuidor de café.

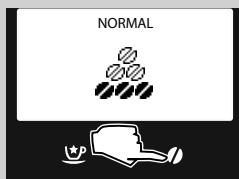

- 2 Pressione a tecla "☪" para aceder ao menu de selecção do aroma.



- 3 Para seleccionar a função de distribuição de café pré-moído, pressione as teclas de deslocamento "∨" ou "∧" até visualizar o ícone "☪".



- 4 Pressione a tecla "☪" para um Espresso, a tecla "☪" para um Espresso lungo, a tecla "☪" para um Caffè crema.



- 5 Ao seleccionar o produto, a máquina pede a confirmação da introdução do café em pó.

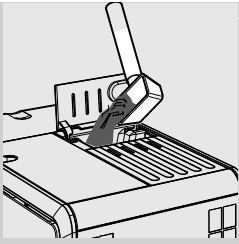

6 Levante a tampa do compartimento de café pré-moído.

7 Adicione um medidor de café pré-moído no compartimento. Utilize apenas o medidor fornecido com a máquina e, em seguida, feche a tampa do compartimento de café pré-moído.



Atenção:

Deite apenas café pré-moído no compartimento de café pré-moído. A introdução de outras substâncias e objectos poderá causar danos graves na máquina. Este tipo de reparação não é coberta pela garantia.



8 Pressione a tecla "✓". Depois de ter efectuado o ciclo de pré-infusão, o café começa sair do distribuidor de café.



9 A distribuição do café interrompe-se automaticamente quando atingir o nível programado; no entanto, é possível interromper a distribuição do café antecipadamente pressionando novamente a tecla da bebida seleccionada.

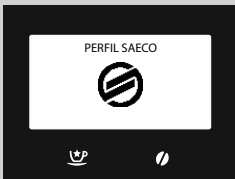

No final da distribuição, a máquina regressa ao menu principal.

Para distribuir outros cafés com café pré-moído, repita as operações acima descritas.



Obs.:

Se o café pré-moído não for vertido no compartimento, ocorrerá apenas a distribuição de água.

Se a dose for excessiva ou se adicionar 2 ou mais medidores de café, a máquina descarrega o café pré-moído em excesso na gaveta de recolha das borras. Não é possível memorizar a duração da distribuição com café pré-moído.



Obs.:

Esta função permanece activa durante 30 segundos, pelo que depois a máquina apaga a selecção e regressa ao estado anterior.

JARRA DE LEITE

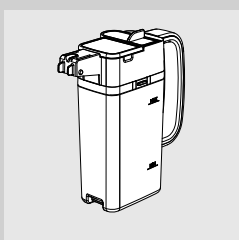

Este capítulo ilustra a utilização da jarra de leite para a preparação de bebidas à base de leite.



Obs.:

Antes de utilizar a jarra de leite, proceda a uma cuidadosa limpeza conforme descrito no capítulo "Limpeza e manutenção".
É recomendável encher a jarra com leite frio (aprox. 5 °C).



Atenção:

Utilize exclusivamente a jarra com leite para a preparação das bebidas ou com água para a sua limpeza.

Enchimento da jarra de leite

A jarra de leite pode ser cheia antes ou durante a utilização.

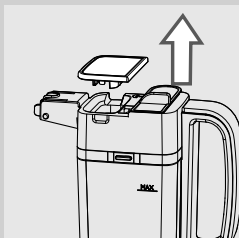

- 1 Levante a tampa da jarra conforme ilustrado na figura.

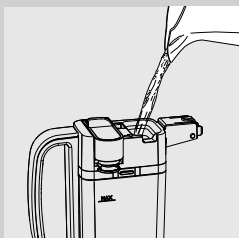

- 2 Deite o leite na jarra: o leite deve estar entre o nível mínimo (MÍN) e o nível máximo (MÁX) indicado na jarra. Volte a colocar a tampa na jarra.

- 3 A jarra de leite está pronta para ser utilizada.

Introdução da jarra de leite

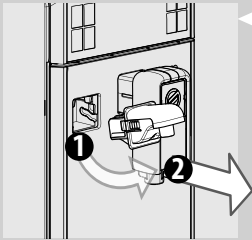

- 1** Se estiver instalado, remova o distribuidor da água conforme mostrado na figura:
 - Pressione as duas teclas laterais para desbloquear o distribuidor e levante-o ligeiramente;
 - Puxe o distribuidor da água quente para o remover.

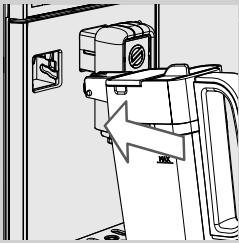

- 2** Incline ligeiramente a jarra de leite. Introduza-a completamente nas guias da máquina.

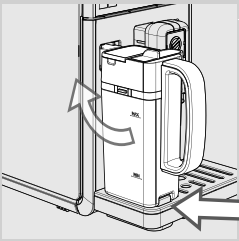

- 3** Pressione e rode a jarra em direcção à parte inferior até a engatar na bandeja de limpeza.
Não introduza a jarra com força.

Remoção da jarra de leite

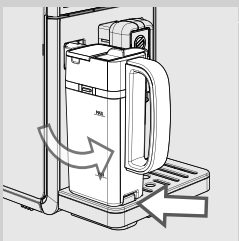

- 1** Vire a jarra para cima até ao natural desengate do inserto localizado na bandeja de limpeza. Em seguida, remova-a.

Esvaziamento da jarra de leite

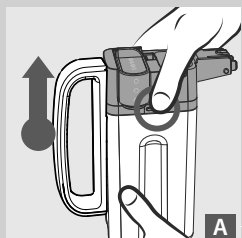

A

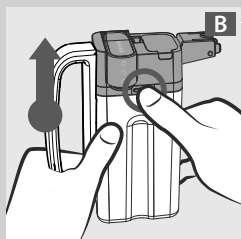

B

1 Pressione um dos botões de desengate para remover a parte superior da jarra, conforme mostrado nas figuras (A ou B).

2 Levante a parte superior da jarra. Esvazie a jarra de leite e limpe-a de forma adequada.

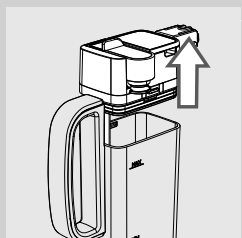

Obs.:

após cada utilização, limpe a jarra de leite como descrito no capítulo "Limpeza e manutenção".

DISTRIBUIÇÃO DE BEBIDAS COM LEITE

**Atenção:**

Perigo de queimaduras! Durante o início da distribuição podem verificar-se breves salpicos de leite e vapor. Aguarde até ao final do ciclo antes de remover a jarra de leite.

No painel de comando estão presentes as teclas para preparar automaticamente um Espresso Macchiato “☕”, um Cappuccino “☕”, um Leite Macchiato “☕” e um Leite Batido “☕”.

Como exemplo, é ilustrado como distribuir um Cappuccino “☕”.

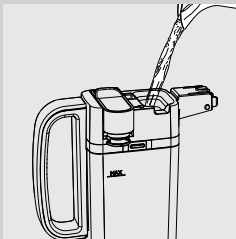
**1**

Encha a jarra com o leite. O leite deve estar entre o nível mínimo (MÍN) e o nível máximo (MÁX) indicado na jarra. Volte a colocar a tampa na jarra.

**Obs.:**

Utilize leite frio (~5 °C / 41°F) com conteúdo proteico de pelo menos 3% para obter um cappuccino de óptima qualidade. É possível utilizar leite gordo ou parcialmente desnatado, com base nos gostos pessoais.

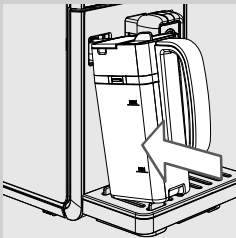
**2**

Introduza a jarra na máquina.

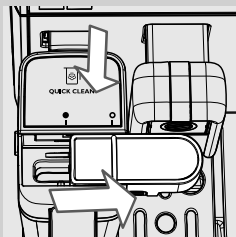
**3**

Extraia o distribuidor da jarra em direcção ao lado direito até ao símbolo “☉”. Certifique-se de que a pega do distribuidor está perfeitamente em linha com o símbolo “☉”.

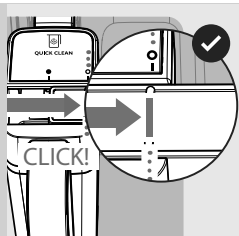

4 Quando o distribuidor da jarra estiver na posição correcta, ouvirá um CLIQUE!

Obs.:

Se o distribuidor da jarra não for extraído completamente, é possível que saia vapor e que o leite não seja batido correctamente.

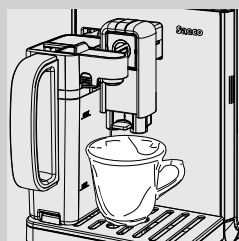

5 Coloque uma chávena debaixo do distribuidor da jarra.



6 Pressione a tecla Cappuccino “☕” para iniciar a distribuição.

Obs.:

Na distribuição de bebidas com leite ao pressionar a tecla ESC “↶” interrompe-se completamente o ciclo de distribuição.



7 A máquina recorda que é necessário inserir a jarra e extrair o distribuidor da jarra.

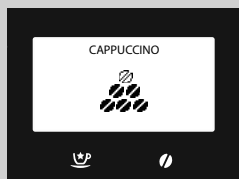

8 A máquina mói a quantidade de café programada.



9 A máquina precisa de um tempo de pré-aquecimento: nesta fase será visualizada a janela ao lado.

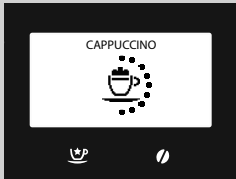

10 A máquina iniciará com a distribuição do café. Para interromper a distribuição, pressione novamente na tecla da bebida seleccionada. A distribuição terminará após alguns segundos.

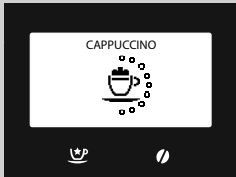

11 Depois de terminada a distribuição de leite batido, a máquina distribui o café. Para interromper a distribuição, pressione novamente a tecla de bebida seleccionada.

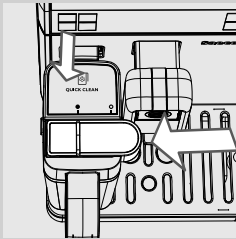

12 No final da distribuição, se não desejar efectuar o ciclo de enxaguamento automático da jarra pressione a tecla "↶".

Obs.:

Depois de utilizar a jarra de leite, proceda à limpeza conforme descrito no capítulo "Limpeza e manutenção".

Obs.:

Para realizar a preparação de um Espresso Macchiato "☕", um Leite Macchiato "☕" ou um Leite Batido "☕" siga as instruções referidas e de acordo com o ponto 5, pressione a tecla do produto desejado.

Ciclo de AUTO-LIMPEZA da jarra

Concluída a preparação de um ou mais produtos com o leite, a máquina permite uma limpeza rápida das condutas da jarra.

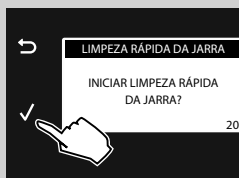

- 1 Aparece a imagem de ecrã seguinte durante 20 segundos. Pressione a tecla "✓" para iniciar o ciclo.



Obs.:

caso deseje preparar outra bebida com leite ou não deseje efectuar o ciclo de enxaguamento, pressione a tecla "↶".

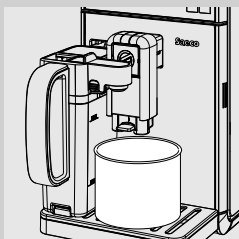

- 2 Extraia o distribuidor da jarra em direcção ao lado direito até ao símbolo "○". Coloque um recipiente debaixo do distribuidor da jarra.

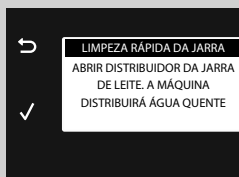

- 3 Pressione a tecla "✓".

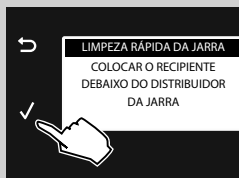

- 4 O visor apresenta a execução do ciclo. Quando estiver concluído, volte a fechar o distribuidor da jarra fazendo-o deslizar até ao símbolo "●" e esvazie o recipiente.

Ajuste da quantidade da bebida com leite

Sempre que se pressionar a tecla Espresso Macchiato “☺”, um Cappuccino “☺”, um Leite Macchiato “☺” e um Leite Batido “☺”, a máquina distribui na chávena uma quantidade pré-estabelecida da bebida seleccionada. A máquina permite ajustar a quantidade de qualquer bebida consoante as suas preferências e de acordo com as dimensões das suas chávenas.

Como exemplo, é ilustrado como programar um Cappuccino “☺”.

- 1 Encha a jarra com o leite e posicione-a na máquina.
- 2 Extraia o distribuidor da jarra em direcção ao lado direito até ao símbolo “⊙”. Coloque uma chávena debaixo do distribuidor da jarra.

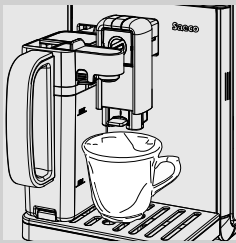

- 3 Mantenha pressionada a tecla Cappuccino “☺” até visualizar o visor de lado e depois liberte a tecla. A máquina recorda que é necessário inserir a jarra e extrair o distribuidor da jarra. Neste momento, a máquina está na fase de programação.

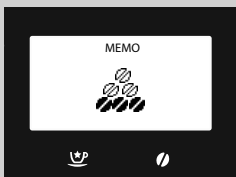

- 4 A máquina mói a quantidade de café programada.

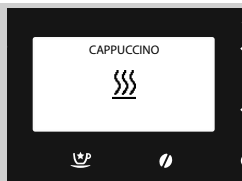

- 5 A máquina precisa de um tempo de pré-aquecimento: nesta fase será visualizado o símbolo ao lado.

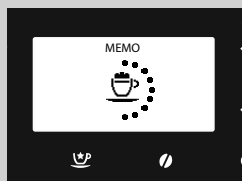

- 6 Quando a máquina exhibe o símbolo ao lado, inicia a distribuição de leite batido na chávena. Uma vez alcançada a quantidade de leite batido, pressione novamente na tecla da bebida seleccionada. A distribuição terminará após alguns segundos.



Obs.:

Se se estiver a distribuir um Leite Batido  o ajuste termina com o ponto 6.

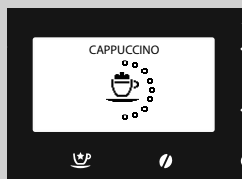



- 7 Depois de terminada a distribuição de leite batido, a máquina começa a distribuir o café. Quando alcançar a quantidade desejada, pressione novamente a tecla da bebida seleccionada.

Neste momento, a tecla Cappuccino  está programada. Em cada pressão seguinte, a máquina distribui a mesma quantidade de cappuccino que programou.



Obs.:

Para realizar a programação de um Espresso Macchiato , um Leite Macchiato  ou um Leite Batido  siga as instruções referidas e de acordo com o ponto 3, pressione a tecla do produto desejado.

BEBIDAS SPECIAL

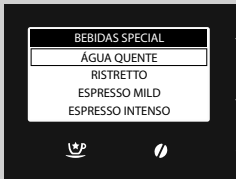

A máquina está preparada para distribuir mais produtos em relação aos descritos anteriormente. Para o fazer, siga as seguintes instruções:

- 1 Pressione a tecla "☺" para aceder ao menu "BEBIDAS SPECIAL".
- 2 Seleccione a bebida pressionando a tecla "∨" ou a tecla "∧". De seguida, pressione a tecla "✓" para iniciar a preparação.
- 3 Para interromper a preparação da bebida, pressione novamente a tecla Bebidas Special "☺" ou a tecla "↶".



Obs.:

caso pressione a tecla Bebidas Special "☺" sem escolher nenhum produto, a máquina regressa ao menu principal após 3 minutos.

A função bebidas especiais permite distribuir apenas uma bebida de cada vez. Para a distribuição de mais bebidas, repita o processo.

Água quente



Atenção:

Perigo de queimaduras! Durante o início da distribuição podem verificar-se breves salpicos de água quente e vapor. Aguarde até ao final do ciclo antes de retirar o distribuidor de água.

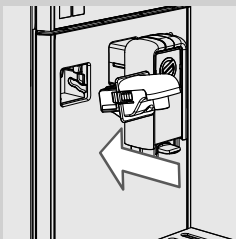

- 1 Remova a jarra de leite, caso esteja inserida. Incline ligeiramente o distribuidor de água e introduza-o completamente nas guias da máquina.

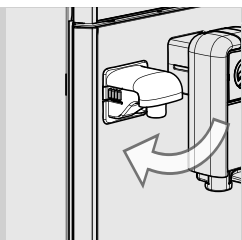

2 Pressione e rode o distribuidor de água em direcção à parte inferior até o engatar na máquina conforme mostrado na figura.



3 Introduza um recipiente debaixo do distribuidor de água quente.

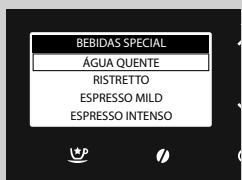

4 Pressione a tecla "☺" para aceder ao menu "BEBIDAS SPECIAL".

5 Pressione a tecla "✓" para iniciar a preparação.

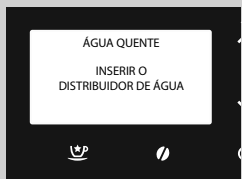

6 É visualizado o símbolo ao lado. A máquina indica que deve instalar o distribuidor de água. Verifique se o distribuidor de água está correctamente instalado. Pressione "✓" para confirmar. A máquina inicia a distribuir água quente.



7 A máquina precisa de um tempo de pré-aquecimento: nesta fase será visualizado o símbolo ao lado.

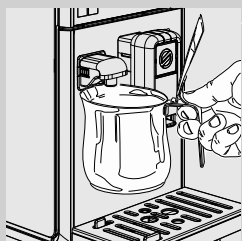

8 Distribua a quantidade de água quente desejada. Para interromper a distribuição de água quente pressione a tecla "↶".

Ajuste de distribuição de água quente



Atenção:

Perigo de queimaduras! Durante o início da distribuição podem verificar-se breves salpicos de água quente e vapor. Aguarde até ao final do ciclo antes de retirar o distribuidor de água.

1 Certifique-se de que a máquina está pronta para a distribuição de água quente.

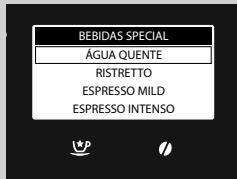

2 Pressione a tecla “☺” para aceder ao menu “BEBIDAS SPECIAL”.

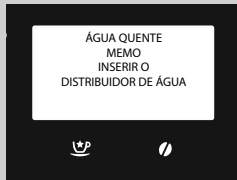

3 Mantenha a tecla pressionada durante mais de 3 segundos “✓” até aparecer o ecrã ao lado.

4 De seguida prima novamente a tecla “✓” para confirmar.

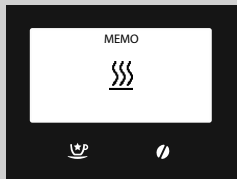

5 A máquina precisa de um tempo de pré-aquecimento: nesta fase será visualizado o símbolo ao lado.

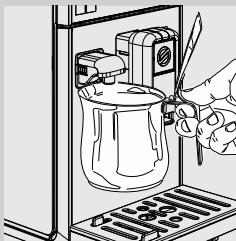

6 Distribua a quantidade de água quente desejada.

Para interromper a distribuição de água quente pressione novamente a tecla Bebidas Special “☺”.

Neste momento, a quantidade de água a distribuir está programada. Em cada selecção seguinte, a máquina distribui a mesma quantidade de água quente programada.

Distribuição de outras bebidas do menu "BEBIDAS SPECIAL"

O menu permite distribuir outras bebidas em função das preferências pessoais.

Como exemplo, é ilustrado como distribuir um café forte.



Obs.:

Para distribuir outras bebidas do menu, devem ser seguidas as mesmas medidas. Apenas quando se distribui o produto "Flat White" se deverá preparar a máquina da mesma forma como a preparação de um Cappuccino.

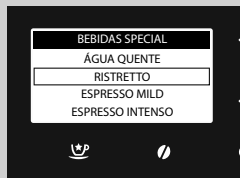
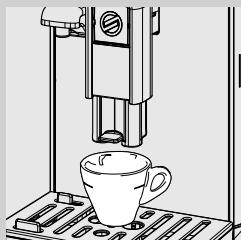

- 1 Coloque 1 chávena pequena sob o distribuidor de café.
- 2 Pressione a tecla "☺" para aceder ao menu "BEBIDAS SPECIAL".
- 3 Seleccione a bebida pressionando a tecla "✓" até à opção "RISTRETTO".
- 4 Pressione a tecla "✓" para iniciar a preparação.
- 5 A distribuição do café interrompe-se automaticamente quando atingir o nível programado; no entanto, é possível interromper a distribuição do café antecipadamente pressionando novamente a tecla Bebidas Special "☺".

Ajuste da quantidade de distribuição de outras bebidas do menu "Bebidas Special"

Este procedimento permite ajustar a quantidade na chávena das outras bebidas presentes no menu em função das preferências pessoais.

Como exemplo, é ilustrado como distribuir um café forte.



Obs.:

Para distribuir outras bebidas do menu, devem ser seguidas as mesmas medidas. Apenas quando se distribui o produto "Flat White" se deverá preparar a máquina da mesma forma como a preparação de um Cappuccino.

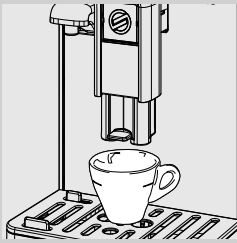

- 1 Coloque 1 chávena pequena sob o distribuidor de café.

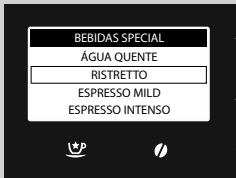

- 2 Pressione a tecla "☺" para aceder ao menu "BEBIDAS SPECIAL".

- 3 Seleccione a bebida pressionando a tecla "▼" até à opção "RISTRETTO".

- 4 Mantenha pressionada a tecla "✓" até visualizar a mensagem "MEMO" e depois liberte a tecla. Neste momento, a máquina está em programação. A máquina iniciará a distribuição do café.

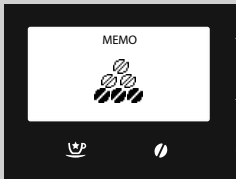

- 5 Pressione a tecla "☺" assim que alcançar a quantidade de café desejada.

Neste momento, a bebida está programada; em cada selecção posterior a máquina distribui a mesma quantidade programada.



Obs.:

Apenas quando se distribui o produto "FLAT WHITE" se deverá programar a quantidade de leite e de café de modo separado, conforme ilustrado para a programação do cappuccino.

PROGRAMAÇÃO DA BEBIDA

A máquina permite personalizar qualquer bebida de acordo com o próprio gosto e memorizar as preferências no próprio perfil pessoal.



1 Pressione a tecla “☰” para aceder ao menu principal da máquina.

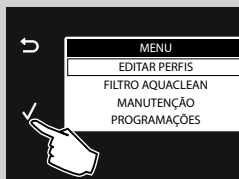

2 Pressione “✓” para confirmar.

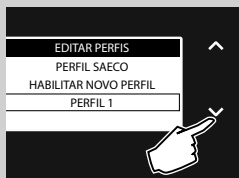

3 Pressione a tecla “✓” para seleccionar o perfil habilitado no qual se pretende programar a bebida.

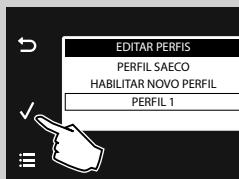

4 Pressione “✓” para confirmar.



Obs.:

neste caso são ilustrados, como exemplo, os parâmetros que podem ser ajustados para a distribuição de um cappuccino. Para o ajuste das outras bebidas, utilize o mesmo processo. Nas bebidas com apenas café não estarão disponíveis os parâmetros para o leite.

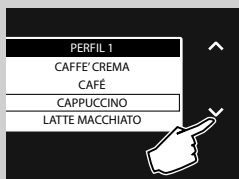

5 Pressione a tecla “✓” para seleccionar “CAPPUCCINO”.

6 Pressione “✓” para confirmar.



São ilustrados os parâmetros que podem ser ajustados.
 Para os seleccionar, pressione as teclas de deslocamento “**▼**” ou “**▲**”.
 Para aceder, pressione a tecla “**✓**” para aceder.
 Para regressar ao ecrã anterior, pressione a tecla “**↶**”.
 Para regressar ao ecrã inicial, pressione a tecla “**≡**”.



Aroma

Esta programação ajusta a quantidade de café a moer.

- = aroma muito suave
- = aroma suave
- = aroma normal
- = aroma forte
- = aroma muito forte
- = aroma extra forte
- = café moído

Pressione as teclas de deslocamento “**▼**” ou “**▲**” para seleccionar e pressione a tecla “**✓**” para confirmar.

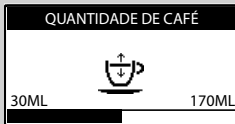

Quantidade de café

Ao ajustar a barra no visor através das teclas de deslocamento “**▼**” ou “**▲**”, é possível seleccionar a quantidade de água para a distribuição de café.
 Pressione “**✓**” para confirmar o ajuste.

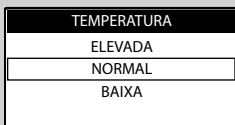

Temperatura

Esta programação permite ajustar a temperatura do café.

- ELEVADA** : temperatura elevada.
- NORMAL** : temperatura média.
- BAIXA** : temperatura baixa.

Pressione as teclas de deslocamento “**▼**” ou “**▲**” para seleccionar e pressione a tecla “**✓**” para confirmar.



Paladar

Esta programação permite efectuar a função de pré-infusão. Durante a pré-infusão, o café é ligeiramente humedecido para exaltar o aroma ao máximo.

DELICADO: a função de pré-infusão não é efectuada.

EQUILIBRADO: a função de pré-infusão está activada.

DENSO: a função de pré-infusão dura mais tempo para exaltar o gosto do café.

Pressione as teclas de deslocamento "▼" ou "▲" para seleccionar e pressione a tecla "✓" para confirmar.

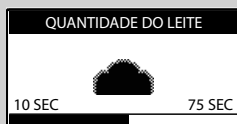

Quantidade do leite

Ao ajustar a barra no visor através das teclas de deslocamento "▼" ou "▲", é possível seleccionar a quantidade de leite a utilizar para a bebida seleccionada. Pressione "✓" para confirmar o ajuste.



Obs.:

As opções para a gestão do leite são apresentadas apenas para as bebidas à base de leite.

PROGRAMAÇÃO DE ÁGUA QUENTE

O procedimento a seguir descreve a programação de água quente.

1 Pressione a tecla "▼" para seleccionar "ÁGUA QUENTE".

2 Pressione "✓" para confirmar.

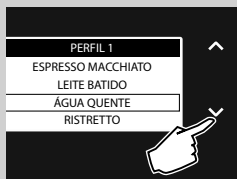

Quantidade de água

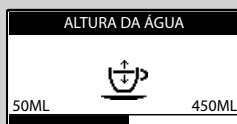

Ao ajustar a barra no visor através das teclas de deslocamento "▼" ou "▲", é possível seleccionar a quantidade de água a distribuir. Pressione "✓" para confirmar o ajuste.

REPOSIÇÃO DOS PARÂMETROS DAS BEBIDAS

Para cada perfil podem ser restabelecidas as configurações de fábrica de todas as bebidas.

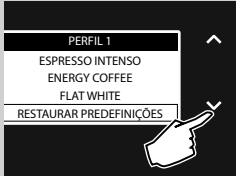

1 Pressione a tecla “✓” para seleccionar “RESTAURAR PREDEFINIÇÕES”.

2 Pressione “✓” duas vezes para confirmar. Todos os parâmetros são restabelecidos aos dados de fábrica.

Obs.:

Com este comando eliminam-se todas as definições personalizadas que foram programadas pelo utilizador.

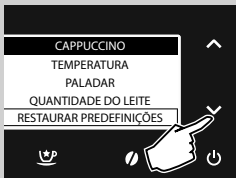

Para cada bebida podem ser restabelecidas as configurações de fábrica de todos os parâmetros.

1 Após ter seleccionado a bebida desejada, pressione a tecla “✓” para seleccionar “RESTAURAR PREDEFINIÇÕES”.

2 Pressione “✓” duas vezes para confirmar. Todos os parâmetros são restabelecidos aos dados de fábrica.

Obs.:

Com este comando eliminam-se todas as definições personalizadas que foram programadas pelo utilizador no produto seleccionado.

Obs.:

Para sair pressione a tecla “☰”.

PROGRAMAÇÃO DA MÁQUINA

A máquina permite personalizar as programações de funcionamento. Essas programações são aplicadas a todos os perfis de utilizador.

- 1 Pressione a tecla “☰” para aceder ao menu principal da máquina.



- 2 Pressione a tecla “∨” para seleccionar “PROGRAMAÇÕES”.

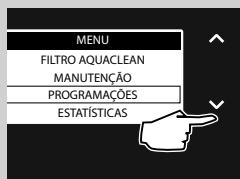

- 3 Pressione “✓” para confirmar.

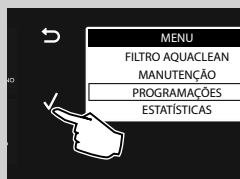

De seguida, são ilustrados os parâmetros que podem ser ajustados.
 Para os seleccionar, pressione as teclas de deslocamento “∨” ou “∧”.
 Para aceder, pressione a tecla “✓” para aceder.
 Para regressar ao ecrã anterior, pressione a tecla “↶”.
 Para regressar ao ecrã inicial, pressione a tecla “☰”.

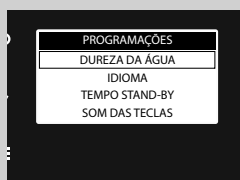

Programações de água

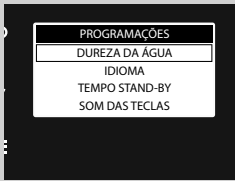

As **PROGRAMAÇÕES DE ÁGUA** permitem ajustar os parâmetros relativos à água para um café excelente.

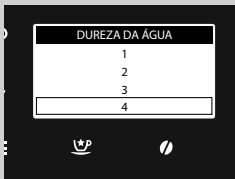

Em **DUREZA DA ÁGUA** é possível definir o grau de dureza da água. Para medir a dureza da água, consulte o capítulo "Medição e programação da dureza da água".

Programações de idioma

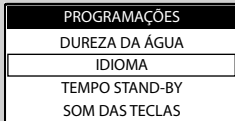

Esta programação é importante para ajustar automaticamente os parâmetros da máquina de acordo com o País do utilizador.

Programações Stand-by

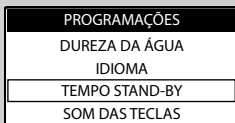

O **STAND-BY** determina após quanto tempo a partir da última distribuição a máquina entra no modo de stand-by. O tempo de stand-by varia entre 15, 30, 60 e 180 minutos.

O tempo predefinido programado é 15 minutos.

Som das teclas

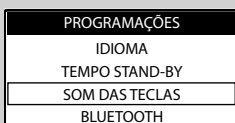

Esta programação permite receber um som da máquina quando uma tecla é pressionada.

OFF: Aviso sonoro desactivado

ON: Aviso sonoro activado

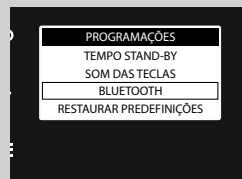
Bluetooth (só para os modelos: HD8969 e HD8977 HD8978)

O menu **BLUETOOTH** permite ligar a máquina a um dispositivo móvel que seja compatível com esta tecnologia.

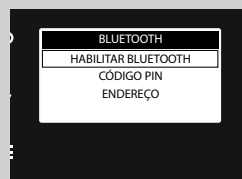

Em **HABILITAR BLUETOOTH** estão presentes os comandos para activar a função.

OFF: Bluetooth desactivado (a máquina não se pode ligar aos dispositivos móveis).

ON: Bluetooth activado (a máquina pode ser ligada aos dispositivos móveis).

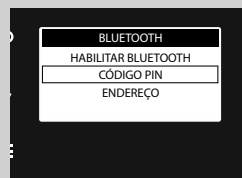

Em **CÓDIGO PIN** está presente o código que é solicitado durante a ligação aos dispositivos móveis.

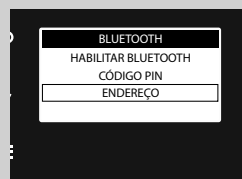

Em **ENDEREÇO** está presente o número de identificação do módulo Bluetooth na máquina.

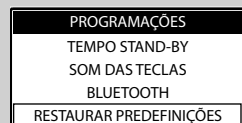
Configurações de fábrica

Ao activar a opção **RESTAURAR PREDEFINIÇÕES**, todas as programações da máquina são restabelecidas para os valores predefinidos. Neste caso, todos os parâmetros pessoais são eliminados.

ESTATÍSTICAS

A máquina permite visualizar quantas bebidas foram preparadas. Isto permite programar as várias manutenções referidas no manual.



- 1 Pressione a tecla “☰” para aceder ao menu principal da máquina.



- 2 Pressione a tecla “▼” para seleccionar “ESTATÍSTICAS”.

- 3 Pressione “✓” para confirmar.

Serão visualizadas as quantidades de bebidas distribuídas subdivididas em cada opção.

MANUTENÇÃO

Neste menu são administrados todos os ciclos automáticos para a correcta manutenção da máquina.



- 1 Pressione a tecla “☰” para aceder ao menu principal da máquina.



- 2 Pressione a tecla “✓” para seleccionar “MANUTENÇÃO”.

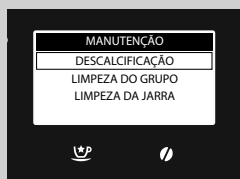

- 3 Pressione “✓” para confirmar.

- 4 Pressione a tecla “✓” ou “^” para seleccionar o ciclo a activar.

De seguida, são ilustrados os vários ciclos que podem ser activados.

Descalcificação

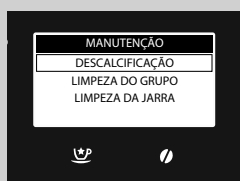

A função **DESCALCIFICAÇÃO** activa o ciclo de descalcificação (veja o capítulo “Descalcificação”).

Ciclo de limpeza de grupo

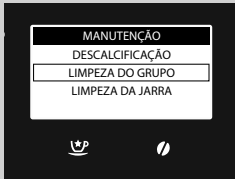

A função **LIMPEZA DO GRUPO** permite a realização da limpeza mensal do grupo café (veja o capítulo “Limpeza mensal do grupo café com pastilhas desengordurantes”).

Limpeza da jarra

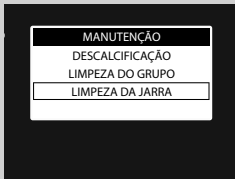

O menu **LIMPEZA DA JARRA** permite gerir a limpeza da jarra.

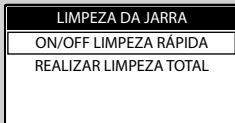

Em **ON/OFF LIMPEZA RÁPIDA** estão presentes os comandos para gerir o “**Ciclo de enxaguamento rápido**” que é apresentado após a distribuição de uma bebida com leite.

OFF: Ciclo desactivado

ON: Ciclo activado.

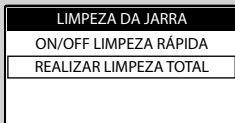

Em **REALIZAR LIMPEZA TOTAL** inicia-se a limpeza da jarra de leite (consulte o capítulo “Limpeza mensal da jarra de leite”).

LIMPEZA E MANUTENÇÃO

Limpeza diária da máquina



Advertência:

A limpeza e manutenção pontuais da máquina são fundamentais para estender o ciclo de vida. A máquina está exposta continuamente a humidade, café e calcário!

Este capítulo descreve ao pormenor quais operações a realizar e com que frequência. Caso contrário, a máquina deixará de funcionar correctamente. Este tipo de reparação NÃO está coberta pela garantia!



Obs.:

- Para a limpeza do aparelho utilize um pano macio humedecido em água.
- É possível lavar na máquina de lavar loiça a grelha de apoio para chávenas, a bandeja de limpeza interna, a gaveta de recolha das borras e as peças da jarra indicadas no parágrafo "Limpeza semanal da jarra de leite". Todos os outros componentes devem ser lavados com água morna.
- Não mergulhe a máquina na água.
- Não use álcool, solventes e/ou objectos abrasivos para a limpeza da máquina.
- Não seque a máquina e/ou os seus componentes utilizando um forno de microondas e/ou um forno convencional.

Todos os dias, com a máquina ligada, esvazie e limpe a gaveta de recolha das borras e a bandeja de limpeza (interior). Siga as seguintes instruções:

- 1** Pressione o botão integrado no canto e abra a portinhola de serviço.



- 2** Remova a bandeja de limpeza (interior) e a gaveta de recolha das borras.

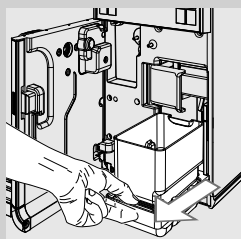

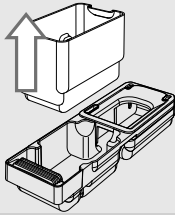

3 Esvazie a gaveta de recolha das borras e lave-a com água fresca.

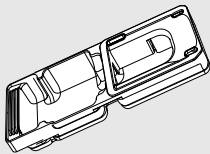

4 Esvazie e lave a bandeja de limpeza (interior) e a tampa com água fresca.

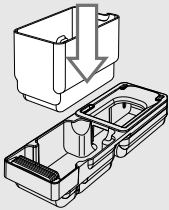

5 Volte a montar correctamente todos os componentes.

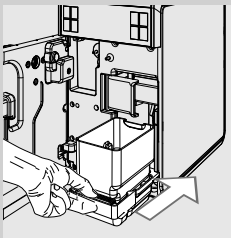

6 Introduza a bandeja e a gaveta de recolha das borras e feche a portinhola de serviço.

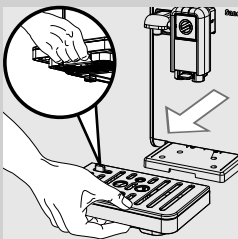

7 Pressione a alavanca situada na parte inferior e extraia a bandeja de limpeza (externa), esvazie-a e lave-a.

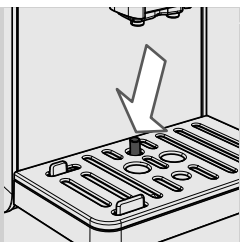
**Obs.:**

efectue esta operação mesmo quando o indicador de bandeja de limpeza cheia estiver elevado.

Limpeza diária do reservatório de água

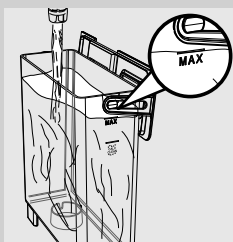

- 1** Retire o pequeno filtro branco ou o filtro de água AQUACLEAN (se existente) do reservatório e lave ambos com água fresca.
- 2** Reposicione o pequeno filtro branco ou o filtro de água AQUACLEAN (se presente) no seu compartimento, exercendo uma leve pressão combinada de uma leve rotação.
- 3** Encha o reservatório com água fresca.

Limpeza diária da jarra de leite

É importante efectuar diariamente, para além do ciclo de enxaguamento rápido da jarra, a limpeza da jarra conforme indicado em seguida. Isto tem a finalidade de garantir a higiene e a preparação de leite batido com uma consistência perfeita.

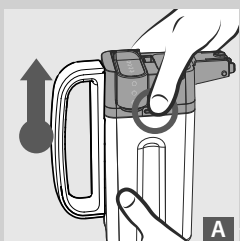
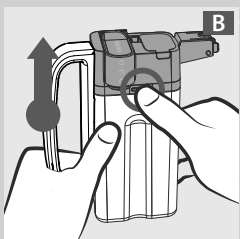
**A****B**

- 1** Pressione um dos botões de desengate para remover a parte superior da jarra, conforme mostrado nas figuras (A ou B).

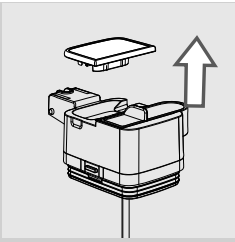

2 Retire a tampa.

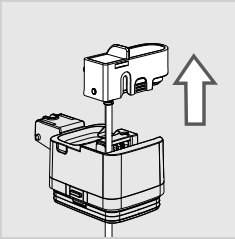

3 Levante o distribuidor da jarra para o extrair da parte superior da jarra.

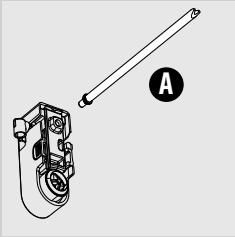

4 Remova o tubo de aspiração com a junção (A) do batedor de leite.

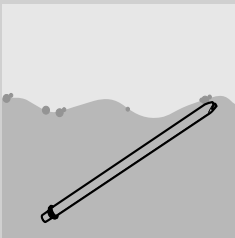

5 Lave bem com água fresca, o tubo com a junção.

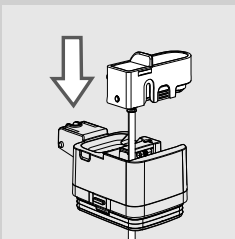

6 Depois de instalar o tubo de aspiração com a junção, insira o distribuidor da jarra na parte superior da jarra.

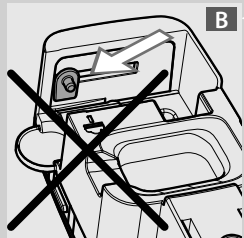
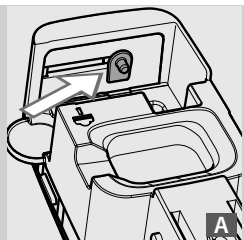

Obs.:

Se não for possível montar o distribuidor na parte superior da jarra, significa que o pino se encontra na posição errada (B). Antes de montar o distribuidor, desloque manualmente o pino para a posição (A).

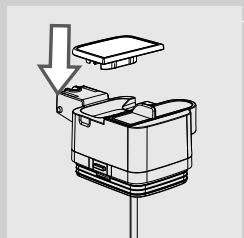

7 Introduza a tampa.

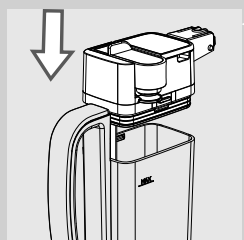

8 Volte a colocar a parte superior na jarra.

Limpeza semanal da jarra de leite

A limpeza semanal é mais completa, pois remove quaisquer resíduos de leite do distribuidor.

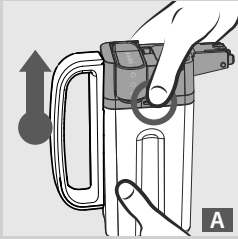

A

- 1 Pressione um dos botões de desengate para remover a parte superior da jarra, conforme mostrado nas figuras (A ou B).

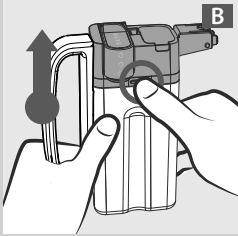

B

- 2 Retire a tampa.

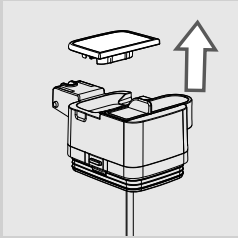

- 3 Levante o distribuidor da jarra para o extrair da parte superior da jarra. O distribuidor da jarra é composto por seis peças, que devem ser desmontadas. Cada peça é identificada por uma letra maiúscula (A, B, C, D, E, F).

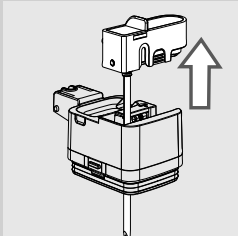

- 4 Remova o tubo de aspiração com a junção (A) do batedor de leite.

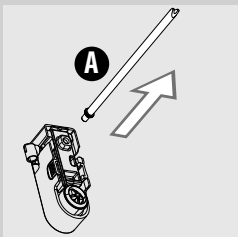

A

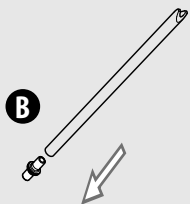

5 Remova a junção (B) do tubo de aspiração .

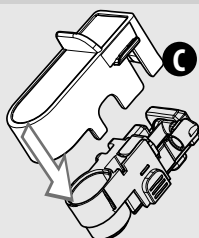

6 Desengate a tampa (C) do distribuidor da jarra de leite exercendo uma ligeira pressão nos lados e pressionando para baixo.

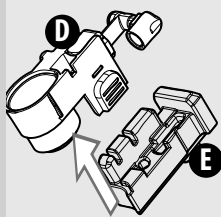

7 Desmonte o emulsionador do leite (D) do suporte (E).

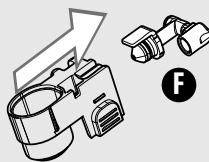

8 Retire a junção (F) do emulsionador do leite extraíndo em direcção ao exterior.

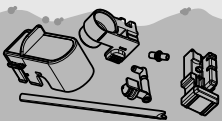

9 Limpe bem todos os componentes com água morna.



Obs.:

É possível lavar os componentes na máquina de lavar louça.

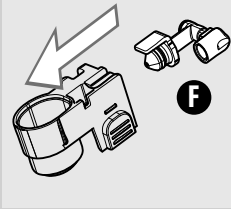

10 Introduza a junção (F) no emulsionador do leite empurrando até ao fim.

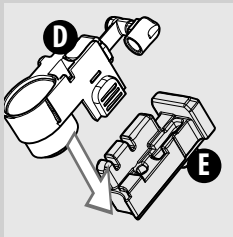

11 Introduza o emulsionador (D) no suporte (E).

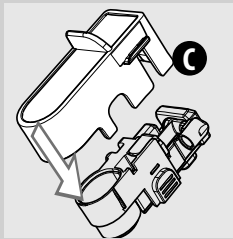

12 Encaixe a tampa (C) no distribuidor da jarra.

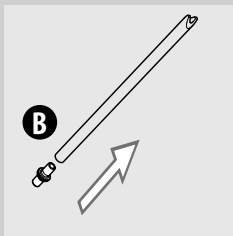

13 Introduza a junção (B) no tubo de aspiração.

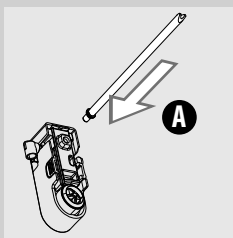

14 Introduza o tubo de aspiração com a junção (A) no batedor de leite.

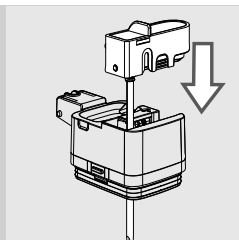

15 Introduza o distribuidor na parte superior da jarra.

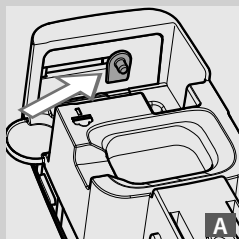

Obs.:

Se não for possível montar o distribuidor na parte superior da jarra, significa que o pino se encontra na posição errada (B). Antes de montar o distribuidor, desloque manualmente o pino para a posição (A).

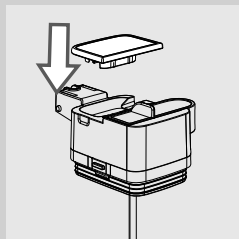
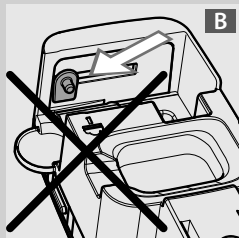

16 Introduza a tampa.

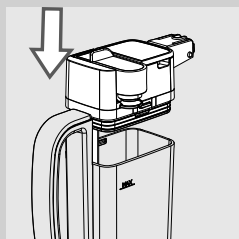

17 Monte a parte superior da jarra de leite e assegure-se que esteja bem fixada.

Limpeza semanal do grupo café

O grupo café deve ser limpo sempre que encher o recipiente de café em grãos ou pelo menos uma vez por semana.

- 1 Desligue a máquina pressionando a tecla "U" e retire a ficha da tomada de corrente.

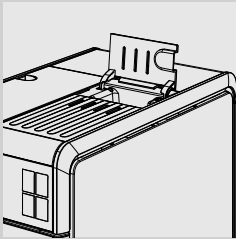

- 2 Abra a tampa do compartimento de café pré-moído.

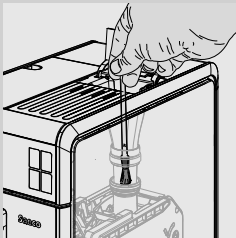

- 3 Limpe bem o compartimento de café pré-moído com o pincel para limpeza, garantindo que não restem resíduos de café na conduta.

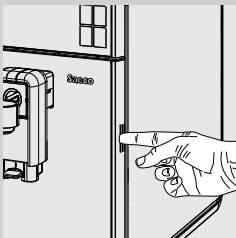

- 4 Pressione o botão integrado no canto e abra a portinhola de serviço.

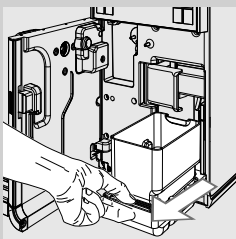

- 5 Remova a bandeja de limpeza (interior) e a gaveta de recolha das borras e limpe-as.

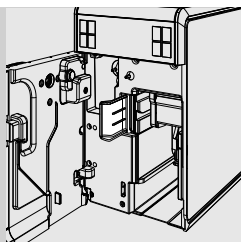

6 Abra a alavanca de desengate do grupo café.

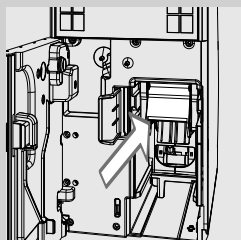

7 Agarre na pega do grupo café e puxe-a para fora.

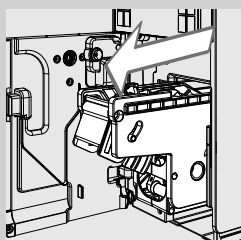

8 Mantendo a alavanca puxada, extraia o grupo café.

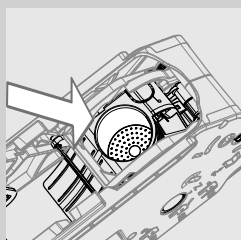

9 Lave cuidadosamente o grupo café com água morna e limpe o filtro do grupo café.



Advertência:

Não utilize detergentes ou sabão para limpar o grupo café.

10 Deixe que o grupo café seque completamente ao ar livre.

11 Limpe cuidadosamente a parte interna da máquina utilizando um pano macio humedecido em água.

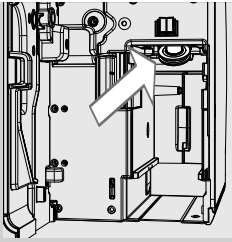

- 12** Limpe cuidadosamente o filtro superior para remover eventuais resíduos de pó de café, usando um pano não abrasivo.



Atenção:

Perigo de queimaduras! O filtro superior é um componente quente. Certifique-se de que a máquina tenha arrefecido antes de proceder com a limpeza. Execute a operação com a máquina desligada há pelo menos uma hora.

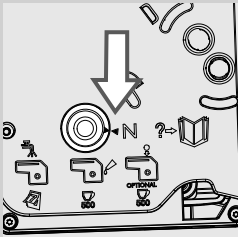

- 13** Assegure-se de que o grupo café esteja em posição de repouso; as duas referências têm de coincidir. Caso contrário, efectue a operação descrita nos pontos (14 e 15).

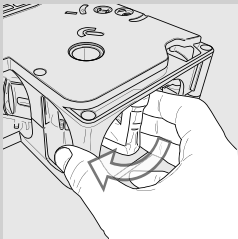

- 14** Leve o grupo café até à posição de repouso rodando manualmente o pino colocado na base, conforme ilustrado na figura ao lado, e rode-o até à posição de bloqueio descrita no ponto seguinte.

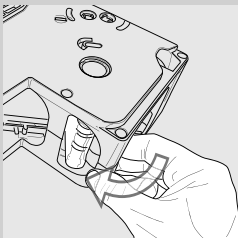

- 15** Quando atingir a posição mostrada na figura ao lado, verifique se as duas referências coincidem e se o grupo café está bloqueado.

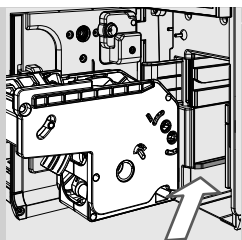

16 Introduza de novo na sede o grupo café apoiando-o nas guias até engatá-lo.

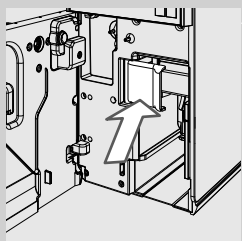

17 Feche a alavanca de bloqueio do grupo café para bloqueá-lo.

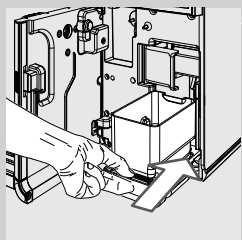

18 Insira a bandeja de limpeza (interior) e a gaveta de recolha das borras.



19 Feche a portinhola de serviço.

Limpeza mensal da jarra de leite



Para o ciclo de limpeza mensal é recomendável a utilização do sistema de limpeza do circuito de leite “Saeco Milk Circuit Cleaner” para eliminar eventuais resíduos de leite do circuito. O “Saeco Milk Circuit Cleaner” é vendido separadamente. Para obter mais pormenores, consulte a página relativa aos produtos para a manutenção.



Atenção:

Perigo de queimaduras! Durante o início da distribuição podem verificar-se breves salpicos de água quente e vapor. Perigo de queimaduras! Aguarde até ao final do ciclo antes de remover a jarra de leite.

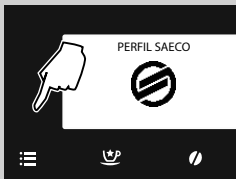

1 Pressione a tecla “☰” para aceder ao menu principal da máquina.

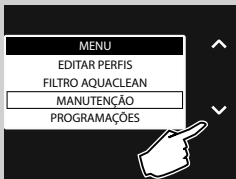

2 Pressione a tecla “✓” para seleccionar “**MANUTENÇÃO**”.

3 Pressione “✓” para confirmar.

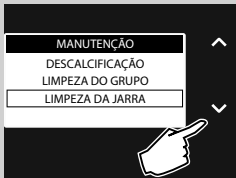

4 Pressione a tecla “✓” para seleccionar “**LIMPEZA DA JARRA**”.

5 Pressione “✓” para confirmar.

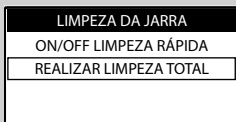

6 Pressione a tecla “✓” para seleccionar “**REALIZAR LIMPEZA DA JARRA**”.

7 Pressione “✓” para confirmar.

REALIZAR LIMPEZA TOTAL

REALIZAR A
LIMPEZA TOTAL
DA JARRA?
(~ 5 MINUTOS)

8 Pressione "✓" para confirmar ou "↶" se se desejar regressar ao menu anterior.

LIMPEZA DA JARRA

ENCHER O
RESERVATÓRIO
COM ÁGUA

9 Encha o reservatório com água fresca até ao nível MÁX. Pressione a tecla "✓" para confirmar.

LIMPEZA DA JARRA

INTROD. DETERGENTE
NA JARRA E ENCHER
COM ÁGUA

10 Verta uma embalagem de produto para a limpeza na jarra de leite. Encha a jarra de leite com água fresca potável até ao nível MAX e aguarde que o produto para a limpeza se dissolva completamente.

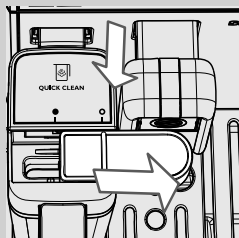
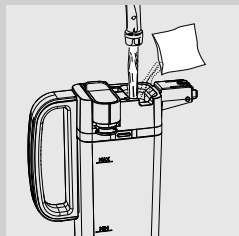

11 Introduza a jarra na máquina. Deslize o distribuidor da jarra para a direita até ao símbolo "○". Pressione a tecla "✓" para confirmar.

LIMPEZA DA JARRA

INTRODUZIR JARRA
DE LEITE E ABRIR
DISTRIBUIDOR

12 Pressione "✓" para confirmar.

LIMPEZA DA JARRA

COLOCAR O RECIPIENTE
DEBAIXO DO DISTRIBUIDOR
DA JARRA

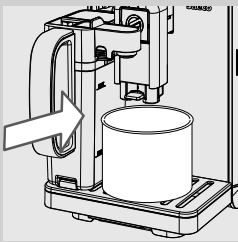

- 13** Coloque um recipiente com capacidade suficiente (1,5 l) debaixo do distribuidor. Pressione a tecla "✓" para confirmar. A máquina começa a distribuir a solução através do distribuidor de leite.

LIMPEZA DA JARRA



- 14** É apresentado o visor ao lado, que permite visualizar o estado de avanço do ciclo.



Atenção:

Não beba a solução distribuída durante o processo.

ENXAGÜE JARRA

ENCHER O
RESERVATÓRIO
COM ÁGUA

- 15** No final da distribuição, encha o reservatório com água fresca até ao nível MÁX. Pressione a tecla "✓" para confirmar.

ENXAGÜE JARRA

ENCHER A
JARRA COM
ÁGUA FRESCA

- 16** Remova a jarra de leite e o recipiente da máquina.

- 17** Lave cuidadosamente a jarra de leite e encha-a com água fresca potável até ao nível MÁX. Introduza a jarra de leite na máquina. Pressione a tecla "✓" para confirmar.

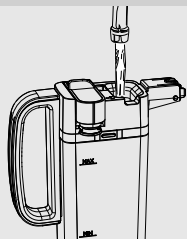

ENXAGÚE JARRA

INTRODUZIR JARRA
DE LEITE E ABRIR
DISTRIBUIDOR

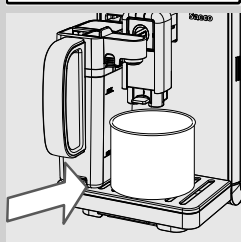

- 18** Esvazie o recipiente e volte a colocá-lo debaixo do distribuidor de café. Pressione a tecla “✓” para confirmar.

ENXAGÚE JARRA

COLOCAR O RECIPIENTE
DEBAIXO DO DISTRIBUIDOR
DA JARRA

- 19** Pressione “✓” para confirmar.

ENXAGÚE JARRA



- 20** A máquina inicia a distribuir água a partir do distribuidor de leite. É apresentado o visor ao lado.

- 21** No final do ciclo, a máquina está pronta para a distribuição dos produtos.

- 22** Desmonte e lave a jarra de leite conforme descrito no capítulo “Limpeza semanal da jarra de leite”.

Lubrificação mensal do grupo café



Lubrifique o grupo café após cerca de 500 distribuições ou uma vez por mês.

A graxa Saeco para lubrificar o grupo café pode ser adquirida separadamente. Para obter mais pormenores, consulte a página relativa aos produtos para a manutenção nas presentes instruções de utilização.



Advertência:

Antes de lubrificar o grupo café, limpe-o sob água fresca e deixe-o enxugar como explicado no capítulo “Limpeza semanal do grupo café”.

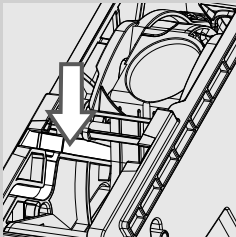

- 1 Aplique o lubrificante de forma uniforme em ambas as guias laterais.

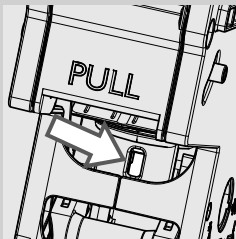
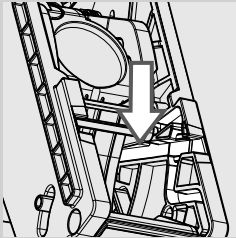

- 2 Lubrifique também o pistão conforme indicado na figura.

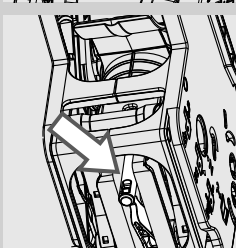

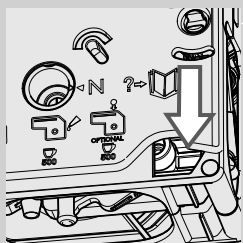
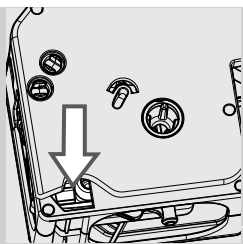

- 3** Lubrifique as guias internas colocadas em ambos os lados do grupo café.
- 4** Introduza o grupo café na sua sede até encaixar na sua posição (veja o capítulo “Limpeza semanal do grupo café”).
- 5** Introduza a bandeja de limpeza (interior) e a gaveta de recolha das borras e feche a portinhola de serviço.

Limpeza mensal do grupo café com pastilhas desengordurantes



Para além da limpeza semanal, é recomendável efectuar este ciclo de limpeza com as pastilhas desengordurantes após cerca de 500 chávenas de café ou uma vez por mês. Esta operação completa o processo de manutenção do grupo café.

As pastilhas desengordurantes e o kit de manutenção estão à venda separadamente. Para obter mais pormenores, consulte a página relativa aos produtos para a manutenção.



Advertência:

As pastilhas desengordurantes devem ser utilizadas apenas para a limpeza e não possuem qualquer função descalcificante. Para a descalcificação, utilize o descalcificante Saeco seguindo o procedimento descrito no capítulo “Descalcificação”.



- 1** Pressione a tecla “☰” para aceder ao menu principal da máquina.

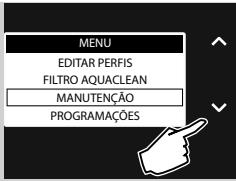

2 Pressione a tecla "✓" para seleccionar "MANUTENÇÃO".

3 Pressione "✓" para confirmar.

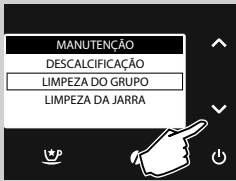

4 Pressione a tecla "✓" para seleccionar "LIMPEZA DO GRUPO".

5 Pressione "✓" para confirmar.

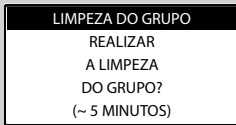

6 Pressione "✓" para confirmar ou "↶" se se desejar regressar ao menu anterior.

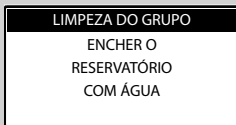

7 Encha o reservatório com água fresca até ao nível MÁX. Pressione a tecla "✓".

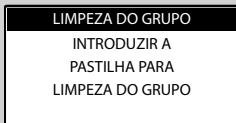

8 Introduza uma pastilha desengordurante no compartimento de café pré-moído. Pressione a tecla "✓".

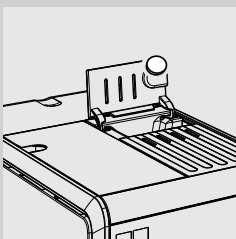

LIMPEZA DO GRUPO

COLOCAR RECIPIENTE
DEBAIXO DO
DISTRIBUIDOR CAFÉ

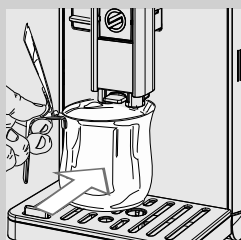

- 9** Coloque um recipiente (1,5 l) debaixo do distribuidor de café. Pressione a tecla “✓” para iniciar o ciclo de limpeza.



Atenção:

Não beba a solução distribuída durante o processo.

LIMPEZA DO GRUPO



- 10** É visualizado o ícone ao lado. O visor apresenta o estado de avanço do ciclo.



- 11** No final da distribuição, remova e esvazie o recipiente.

- 12** Realize a limpeza do grupo café conforme descrito no capítulo “Limpeza semanal do grupo café”.

DESCALCIFICAÇÃO

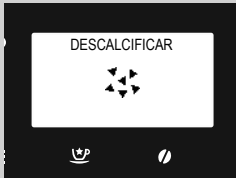

Quando for visualizado o símbolo "☞" é necessário proceder com a descalcificação.

O ciclo de descalcificação demora cerca de 30 minutos.

! Advertência:

Se esta operação não for realizada, a máquina deixará de funcionar correctamente; neste caso, a reparação NÃO é coberta pela garantia.

! Atenção:

Utilize exclusivamente a solução descalcificante Saeco formulada especificamente para otimizar o desempenho da máquina. A utilização de outros produtos pode causar danos na máquina e deixar resíduos na água.



A solução descalcificante Saeco está à venda separadamente. Para obter mais pormenores, consulte a página relativa aos produtos para a manutenção nas presentes instruções de utilização.

! Atenção:

Não beba a solução descalcificante e os produtos distribuídos até à conclusão do ciclo. Nunca utilize, em nenhuma circunstância, o vinagre como descalcificante.

☰ Obs.:

Não extraia o grupo café durante o processo de descalcificação.

Para executar o ciclo de descalcificação, observe as instruções indicadas a seguir:



1 Pressione a tecla "☰" para aceder ao menu principal da máquina.

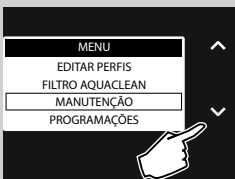

2 Pressione a tecla "✓" para seleccionar "MANUTENÇÃO".

3 Pressione "✓" para confirmar.

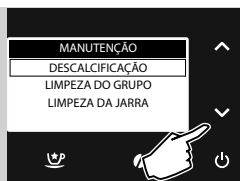

4 Pressione “✓” para confirmar a selecção “DESCALCIFICAÇÃO”.



Obs.:

Se a tecla “✓” for pressionada acidentalmente, deve sair ao pressionar a tecla “↶”.

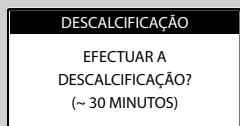

5 Pressione a tecla “✓” para confirmar.

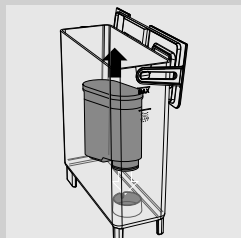

6 Extraia o reservatório de água e esvazie-o. Remova o filtro AquaClean.

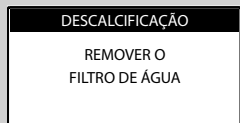

7 Pressione a tecla “✓” para confirmar.

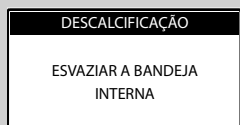

8 Remova a bandeja de limpeza interior, exterior e a gaveta de recolha das borras.
Pressione a tecla “✓” para confirmar.

DESCALCIFICAÇÃO

ENCHER A JARRA
A METADE COM ÁGUA
E INSERIR PARA DISTRIBUIÇÃO

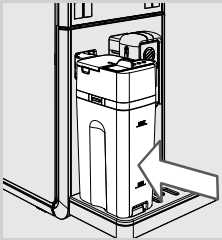

DESCALCIFICAÇÃO

COLOCAR RECIPIENTE
DEBAIXO DO
DISTRIBUIDOR CAFÉ

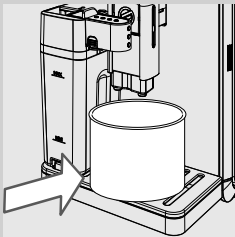

DESCALCIFICAÇÃO

VERTER DESCALCIFICANTE
E ÁGUA NO RESERVATÓRIO
ATÉ AO NÍVEL CALC-CLEAN

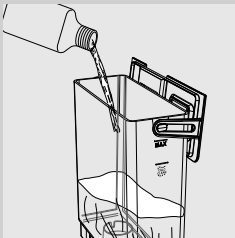

- 9** Encha a jarra até metade com água ou insira-a na máquina. Deslize o distribuidor da jarra para a direita até ao símbolo "☉". Pressione a tecla "✓" para confirmar.

- 10** Coloque um recipiente com capacidade suficiente (1,5 l) debaixo do distribuidor da jarra de leite e do distribuidor de café. Pressione a tecla "✓" para confirmar.

- 11** Deite todo o conteúdo do descalcificante Saeco.

- 12** Encha o reservatório com água fresca até ao nível CALC CLEAN. Introduza novamente o reservatório na máquina. Pressione a tecla "✓" para confirmar.



- 13** A máquina começa a distribuir a solução descalcificante em intervalos regulares; o visor indica o estado de avanço do ciclo.

**Obs.:**

para esvaziar o recipiente durante o processo e colocar o ciclo de descalcificação em pausa, pressione a tecla "D". Para prosseguir com o ciclo, pressione a tecla "✓".

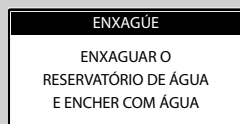

- 14** A mensagem indica que a primeira fase está terminada. O reservatório de água deve ser enxaguado. **Encha o reservatório de água com água fresca até ao nível CALC CLEAN.** Pressione a tecla "✓".

**Obs.:**

O circuito deve ser limpo com uma quantidade de água predefinida. Se o reservatório de água não for enchido até ao nível CALC CLEAN, para o enxaguamento a máquina pode exigir o enchimento do reservatório mais vezes.

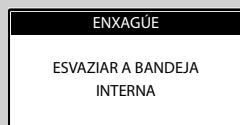

- 15** Esvazie a bandeja de limpeza (interior) e volte a introduzi-la na devida posição. Em seguida, pressione a tecla "✓".

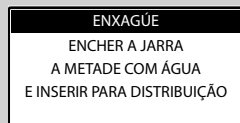

- 16** Esvazie a jarra de leite e encha-a até metade com água fresca. Volte a inseri-la na máquina com o distribuidor aberto. Pressione a tecla "✓".

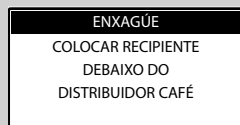

- 17** Esvazie o recipiente e volte a posicioná-lo sob o distribuidor da jarra de leite e do distribuidor de café. Pressione a tecla "✓".

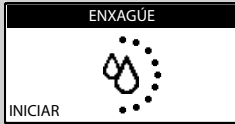
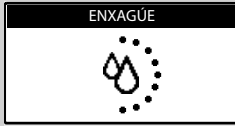

18 O ciclo de enxaguamento é iniciado. A barra indica o estado de avanço do processo.



Obs.:

para esvaziar o recipiente durante o processo e colocar o ciclo de enxaguamento, pressione a tecla "↺". Para prosseguir com o ciclo, pressione a tecla "✓".



Obs.:

o ciclo de enxaguamento procede à lavagem do circuito com uma quantidade de água pré-programada para garantir prestações ideais da máquina. Se o reservatório não for enchido até ao nível CALC CLEAN, a máquina pode necessitar da execução de mais ciclos.

19 Quando toda a água necessária para o ciclo de enxaguamento for distribuída, a máquina termina automaticamente o processo de descalcificação.

20 No final do processo de descalcificação, a máquina executa um ciclo automático de enxaguamento. Aguarde que este termine, antes de remover e esvaziar o recipiente.

21 Desmonte e lave a jarra de leite conforme descrito no capítulo "Limpeza semanal da jarra de leite".

22 Esvazie a bandeja de limpeza (interior) e volte a introduzi-la na devida posição.

23 Reposicione o filtro AquaClean (se presente) no reservatório de água.



Obs.:

No final do ciclo de descalcificação, lave o grupo café como descrito no capítulo "Limpeza semanal do grupo café".

Interrupção do ciclo de descalcificação

Uma vez iniciado o ciclo de descalcificação, deve ser concluído, evitando desligar a máquina.







Quando a máquina ficar bloqueada, é possível sair do ciclo ao pressionar a tecla ON/OFF.



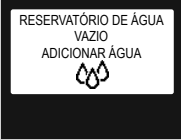
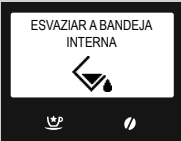

Neste caso ou em caso de interrupção da corrente eléctrica ou desligação acidental do cabo de alimentação, esvazie e enxágue bem o reservatório de água e encha-o até ao nível CALC CLEAN.

Siga as instruções fornecidas no capítulo “Ciclo de enxaguamento manual” antes de proceder à distribuição das bebidas.

Se o ciclo não tiver sido concluído, a máquina continuará a solicitar a execução de um ciclo de descalcificação que deverá ser efectuado assim que possível.

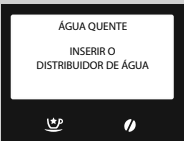
MENSAGENS DO VISOR

Mensagem visualizada	Significado da mensagem
	<p>Encha o recipiente de café em grãos.</p>
	<p>O grupo café deve ser introduzido na máquina.</p>
	<p>Introduza a gaveta de recolha das borras e a bandeja de limpeza interior.</p>
	<p>Esvazie a gaveta de recolha das borras.</p> <p> Obs.: a gaveta de recolha das borras deverá ser esvaziada só quando a máquina o pedir e com a máquina ligada. O esvaziamento da gaveta com a máquina desligada não permitirá gravar o esvaziamento realizado.</p>
	<p>Feche a portinhola de serviço.</p>
	<p>Extraia o reservatório de água e encha-o. Também é possível encher o reservatório utilizando o respectivo orifício na tampa.</p>
	<p>Abra a portinhola de serviço e esvazie a bandeja de limpeza interior.</p> <p> Obs.: Ao realizar esta operação com a máquina ligada, a própria máquina regista o esvaziamento da gaveta de recolha das borras anulando o respectivo contador; por este motivo também é necessário deitar fora as borras de café.</p>

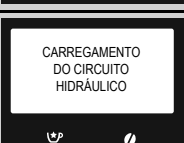
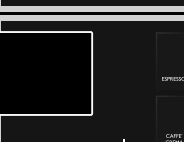
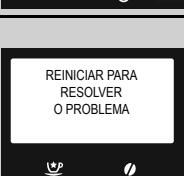
Mensagem visualizada	Significado da mensagem
	<p>Introduza a tampa do recipiente de café em grãos e/ou tampa para os grãos.</p>
	<p>Introduza o distribuidor de água para iniciar a distribuição. Pressione "ESC" para sair.</p>
	<p>Introduza a jarra de leite com o distribuidor aberto antes de iniciar a distribuição.</p>
	<p>A máquina deve ser descalcificada. Siga as operações descritas no capítulo "Descalcificação" do presente manual. <u>Obs.: em caso de falta de descalcificação, a máquina deixará de funcionar correctamente. Neste caso, a reparação NÃO está coberta pela garantia.</u></p>
	<p>A máquina assinala a necessidade de substituir o filtro de água "Aqua-Clean".</p>
	<p>A máquina está a efectuar o carregamento do circuito hídrico. Aguarde a conclusão desta operação.</p>
	<p>O indicador luminoso led vermelho pisca. Pressione qualquer tecla para sair do modo de stand-by.</p>
	<p>Tome nota do código (E xx) que é indicado na parte inferior do visor. Desligue a máquina. Volte a ligá-la após 30 segundos. Repita o procedimento 2 ou 3 vezes. Se a máquina não ligar, contacte a hotline (linha directa) da Philips SAECO do respectivo país e indique o código apresentado no visor. Os contactos estão indicados no livrete de garantia fornecido separadamente ou no endereço www.philips.com/support.</p>

RESOLUÇÃO DE PROBLEMAS

Este capítulo resume os problemas mais recorrentes que poderão afectar a sua máquina.

Se as informações indicadas a seguir não o ajudarem a resolver o problema, consulte a página FAQ no site www.saeco.com/support ou contacte a hotline (linha directa) da Philips Saeco do seu país.

Os contactos estão indicados no livrete de garantia fornecido separadamente ou no endereço www.saeco.com/support.

Comportamentos	Causas	Soluções
A máquina não liga.	A máquina não está ligada à rede eléctrica.	Ligue a máquina à rede eléctrica.
	Interruptor geral na posição "0".	Verifique que o interruptor geral esteja na posição "I".
A bandeja de limpeza enche-se mesmo que não seja descarregada água.	Por vezes, a máquina descarrega automaticamente a água na bandeja de limpeza para gerir o enxaguamento dos circuitos e garantir um funcionamento ideal.	Este comportamento é considerado normal.
O café não está suficientemente quente.	As chávenas estão frias.	Pré-aqueça as chávenas com água quente ou utilize o distribuidor de água quente.
	A temperatura da bebida está programada em Baixa no menu de programação.	Certifique-se de que a temperatura esteja programada em Normal ou Elevada no menu de programação.
	É adicionado leite frio ao café.	O leite frio diminui a temperatura do produto final: pré-aqueça o leite antes de o adicionar à bebida.
Não sai água quente.	O distribuidor de água quente/vapor está obstruído ou sujo.	Limpe o distribuidor de água quente. Inspeccione o bico de distribuição para verificar que o distribuidor não está obstruído. Faça um furo no calcário com um alfinete ou agulha.
A máquina não enche a chávena.	A máquina não foi programada.	Aceda ao menu de programação das bebidas e ajuste a programação de altura do café de acordo com as suas próprias preferências para cada tipo de bebida.
O café tem pouco creme (consulte a obs.).	A mistura não é adequada, o café não é fresco de torrefacção ou está moído demasiado grosso.	Mude a mistura de café ou ajuste a moagem como no capítulo "Ajuste do moinho de café em cerâmica".
	Os grãos de café ou o café pré-moído já têm demasiado tempo.	Certifique-se de que utiliza grãos de café ou café pré-moído frescos.
Não é possível bater o leite.	O distribuidor de leite não foi extraído.	Verifique se o distribuidor de leite foi extraído correctamente até ao símbolo "☉".
	A jarra não foi montada correctamente ou não apresenta todas as suas peças.	Certifique-se de que o tubo tenha sido inserido. Todos os componentes devem ser voltados a montar correctamente conforme descrito no parágrafo "Limpeza semanal da jarra de leite".

Comportamentos	Causas	Soluções
A máquina demora demasiado tempo para aquecer ou a quantidade de água que sai do tubo é limitada.	O circuito da máquina está obstruído com calcário.	Descalcifique a máquina.
É impossível extrair o grupo café.	O grupo café está fora da posição.	Ligue a máquina. Feche a portinhola de serviço. O grupo café volta automaticamente para a posição inicial.
	A gaveta de recolha das borras está introduzida.	Retire a gaveta de recolha das borras antes de retirar o grupo café.
Existe demasiado café moído sob ou sobre o grupo café.	O café utilizado poderá não ser adequado para utilizar com máquinas automáticas.	Poderá ser necessário mudar o tipo de café ou alterar as programações do moinho de café (veja o capítulo "Ajuste do moinho de café em cerâmica").
	A máquina está a ajustar o moinho de café para um novo tipo de grãos de café ou café pré-moído.	A máquina ajusta-se automaticamente após a distribuição de alguns cafés, para otimizar a extracção em relação à capacidade do café moído. Poderá ser necessário distribuir 2 ou 3 produtos para o ajuste completo do moinho de café. Não se trata de mau funcionamento da máquina.
A máquina gera borras de café demasiado húmidas ou demasiado secas.	Ajuste o moinho de café.	O ajuste do moinho de café em cerâmica afecta a qualidade dos resíduos. Se os resíduos são demasiado húmidos, programe uma moagem mais grossa. Se os resíduos são demasiado secos, programe uma moagem mais fina. Consulte o capítulo "Ajuste do moinho de café em cerâmica".
A máquina mói os grãos de café, mas o café não sai (consulte a obs.).	Falta de água.	Encha o reservatório de água e volte a carregar o circuito (consulte o capítulo "Ciclo de enxaguamento manual").
	O grupo café está sujo.	Limpe o grupo café (capítulo "Limpeza semanal do grupo café").
	Isto ocorre quando a máquina está a ajustar automaticamente a dose.	Distribua alguns cafés conforme descrito no capítulo "Saeco Adapting System".
	O distribuidor está sujo.	Limpe o distribuidor.
O café está demasiado aquoso (consulte a obs.).	Isto ocorre quando a máquina está a ajustar automaticamente a dose.	Distribua alguns cafés conforme descrito no capítulo "Saeco Adapting System".
	A moagem do café é grossa.	Mude a mistura de café ou ajuste a moagem como descrito no capítulo "Ajuste do moinho de café em cerâmica".
	O selector do recipiente de café em grãos foi deslocado.	Posicione o selector na posição  .

Comportamentos	Causas	Soluções
O café sai lentamente (consulte a obs.).	A moagem do café é demasiado fina.	Mude a mistura de café ou ajuste a moagem como descrito no capítulo "Ajuste do moinho de café em cerâmica".
	Os circuitos estão obstruídos.	Efectue um ciclo de descalcificação.
	O grupo café está sujo.	Limpe o grupo café (consulte o capítulo "Limpeza semanal do grupo café").
O café sai para o exterior do distribuidor.	O distribuidor está entupido ou montado de forma errada.	Limpe o distribuidor e os orifícios de saída e volte a posicioná-lo correctamente.
Não é possível montar o distribuidor na jarra de leite.	O pino encontra-se na posição incorrecta.	Posicione manualmente o pino na posição correcta e insira o distribuidor na jarra.
A máquina não se liga à aplicação.	O dispositivo móvel está demasiado longe da máquina.	Não se afaste mais de 5 metros da máquina durante a utilização do dispositivo móvel.

**Obs.:**

estes problemas podem ser normais se a mistura de café foi modificada ou no caso de se estar a efectuar a primeira instalação. Nesse caso, aguarde que a máquina efectue um auto-ajuste conforme descrito no capítulo "Saeco Adapting System".

POUPANÇA DE ENERGIA

Stand-by

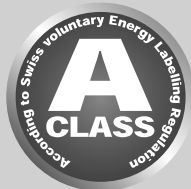

A máquina de café expresso superautomática Saeco está projectada para a poupança de energia, como demonstrado pela marcação de rendimento energético de Classe A.

Após um determinado período de inactividade que pode ser programado pelo utilizador (veja o capítulo "Programação da máquina"), a máquina desliga-se automaticamente. Se foi distribuído um produto, a máquina executa um ciclo de enxaguamento.

No modo de stand-by o consumo energético é inferior a 1Wh.

Para ligar a máquina, pressione a tecla "⏻" durante alguns segundos (se o interruptor geral na parte traseira da máquina estiver na posição "I"). Se a caldeira estiver fria, a máquina executa um ciclo de enxaguamento.

A máquina pode ser colocada manualmente em stand-by mantendo pressionada a tecla STAND-BY durante 3 segundos.

**Obs.:**

- 1 a máquina não é colocada no modo de stand-by se a portinhola de serviço estiver aberta.
- 2 Na altura da activação do modo de stand-by, a máquina pode efectuar um ciclo de enxaguamento. Para interromper o ciclo pressione a tecla "↶".

A máquina pode ser reactivada:

- 1 ao pressionar uma tecla qualquer no painel de comando;
- 2 ao abrir a portinhola de serviço (ao fechar a portinhola de serviço a máquina volta ao modo de stand-by).

Quando a máquina está no modo de stand-by, o indicador luminoso vermelho na tecla "⏻" pisca.

CARACTERÍSTICAS TÉCNICAS

O fabricante reserva-se o direito de modificar as características técnicas do produto.

Tensão nominal - Potência nominal - Alimentação	Veja etiqueta posicionada no aparelho
Material do corpo	Termoplástico/metal
Dimensões (c x a x p)	210 x 360 x 460 mm
Peso	13 kg
Comprimento do cabo	800-1200 mm
Painel de comando	Frontal
Dimensões das chávenas pequenas	110 mm
Reservatório de água	1,7 litros - Extraível
Capacidade do recipiente de café em grãos	270 g
Capacidade da gaveta de recolha das borras	20
Pressão da bomba	15 bar
Caldeira	Aço inoxidável
Dispositivos de segurança	Válvula de segurança de pressão da caldeira - Duplo termóstato de segurança - Termofusível
Bluetooth	Bluetooth Smart (low energy)
Distância máxima de utilização	5 m
Compatibilidade com tablets	Avanti App é compatível com iPad 3/4/Air/mini com visor de Retina, com sistema operativo iOS7 e sucessivos; com Samsung Galaxy Tab 3 (8.0")/Tab 4 (10.1")/Note pro LTE (12.2"), Nexus 7 2013 (7"), Sony Xperia Z LTE (10.1") com sistema operativo Android v.4.3 e sucessivos e com dispositivos Bluetooth 4.0 e versões superiores.

GARANTIA E ASSISTÊNCIA

Garantia

Para informações detalhadas sobre a garantia e as condições com ela relacionadas, consulte o livreto de garantia fornecido separadamente.

Assistência

Queremos garantir que está satisfeito com a sua máquina. Se ainda não o fez, registre o seu produto no endereço www.saeco.com/welcome. Desta forma, podemos manter-nos em contacto e enviar-lhe lembretes para as operações de limpeza e descalcificação.

Para fins de assistência ou suporte técnico, visite o site da Philips no endereço www.saeco.com/support ou contacte a hotline (linha directa) da Philips Saeco do seu país.

O número de contacto está indicado no livreto de garantia fornecido separadamente ou no endereço www.saeco.com/support.

ENCOMENDA DE PRODUTOS PARA A MANUTENÇÃO

Para a limpeza e descalcificação, utilize apenas os produtos para a manutenção Saeco. Estes produtos podem ser adquiridos na loja online da Philips (se disponível no seu país) através do endereço www.shop.philips.com/service, no seu revendedor de confiança ou nos centros de assistência autorizados.

Em caso de dificuldade em encontrar os produtos para a manutenção da máquina, contacte a hotline (linha directa) da Philips Saeco do seu país.

Os contactos estão indicados no livreto de garantia fornecido separadamente ou no endereço www.saeco.com/support.

Visão geral dos produtos para a manutenção

- Descalcificante CA6700





- Filtro AquaClean CA6903











- Graxa HD5061









- Pastilhas para desengordurar CA6704



- Sistema de limpeza do circuito de leite CA6705

Nome	Ícone no visor	Quantidade de café na chávina (ca.)	Tempo de distribuição do leite (ca.)
Espresso		Quantidade padrão: 50 ml Variação da quantidade: 30÷70 ml	
Espresso Lungo		Quantidade padrão: 70 ml Variação da quantidade: 40÷110 ml	
Caffè crema		Quantidade padrão: 125 ml Variação da quantidade: 70 ml÷280 ml	
Café		Quantidade padrão: 110 ml Variação da quantidade: 70÷140 ml	
Espresso macchiato		Quantidade padrão: 50 ml Variação da quantidade: 30÷70 ml	Tempo padrão: 5 seg Variação de tempo: 5÷30 seg
Cappuccino		Quantidade padrão: 54 ml Variação da quantidade: 30÷170 ml	Predefinição: 20 seg Variação de tempo: 10÷50 seg
Latte macchiato		Quantidade padrão: 32 ml Variação da quantidade: 30÷170 ml	Predefinição: 25 seg Variação de tempo: 10÷75 seg
Leite batido			Predefinição: 30 seg Variação de tempo: 10÷75 seg

Nome	Ícone no visor	Quantidade de café na chávena (ca.)	Tempo de distribuição do leite (ca.)
Ristretto		Quantidade padrão: 30 ml Variação da quantidade: 20÷40 ml	
Espresso intenso		Quantidade padrão: 70 ml Variação da quantidade: 40÷110 ml	
Espresso mild		Quantidade padrão: 40 ml Variação da quantidade: 30÷70 ml	
Energy Coffee		Quantidade padrão: 190 ml Variação da quantidade: 110÷320 ml	
Flat White (Café au lait)		Quantidade padrão: 70 ml Variação da quantidade: 30÷260 ml	Quantidade padrão: 20 seg Variação de tempo: 10÷50 seg
Água quente		Quantidade padrão: 300 ml Variação da quantidade: 50÷450 ml	

06

Rev.01 del 15-04-16



421946029441

PT

06

O fabricante reserva-se o direito de efectuar qualquer alteração sem aviso prévio.



www.philips.com/saeco